



BERITA RESMI DESAIN INDUSTRI



No. 9/DI/2025

**DIUMUMKAN TANGGAL
06 Februari 2025 s.d. 05 Mei 2025**

**PENGUMUMAN BERLANGSUNG SELAMA 3 (TIGA) BULAN
PASAL 25 AYAT (1) UNDANG-UNDANG DESAIN INDUSTRI
NOMOR 31 TAHUN 2000**

**DITERBITKAN BULAN
Februari 2025**

**DIREKTORAT HAK CIPTA DAN DESIGN INDUSTRI
DIREKTORAT JENDERAL KEKAYAAN INTELEKTUAL
KEMENTERIAN HUKUM REPUBLIK INDONESIA**

DAFTAR ISI BRDI No. 9/DI/2025

06 Februari 2025 s.d. 05 Mei 2025

No	Nomor Permohonan	Tanggal Penerimaan	Kelas	Judul Desain
1	A00202400948	05-MAR-24	25-02	Motif Pada Plafon
2	A00202401056	14-MAR-24	07-07	EMBER JUMBO
3	A00202401376	03-APR-24	30-11	BAKI TOILET HEWAN PELIHARAAN (PET POTTY TRAY)
4	A00202401417	04-APR-24	32-00	UIS MANGALATA SEPULUDUWA
5	A00202406064	01-NOV-24	21-03	Perosotan
6	A00202406276	13-NOV-24	14-04	ANTARMUKA PENGGUNA GRAFIS
7	A00202406278	13-NOV-24	14-04	ANTARMUKA PENGGUNA GRAFIS
8	A00202406277	13-NOV-24	14-04	ANTARMUKA PENGGUNA GRAFIS
9	A00202406488	21-NOV-24	26-06	LAMPU BELAKANG KENDARAAN
10	A00202406606	25-NOV-24	12-16	PANEL INSTRUMEN UNTUK KENDARAAN
11	A00202406668	26-NOV-24	19-06	PENSIL
12	A00202406667	26-NOV-24	19-06	PENSIL
13	A00202406708	28-NOV-24	09-03	KOTAK KEMASAN
14	A00202406921	05-DEC-24	02-04	ALAS KAKI
15	A00202407334	13-DEC-24	15-01	MESIN ROL DAN PONS
16	A00202407335	13-DEC-24	13-03	Konfigurasi Pembangkit Listrik Tenaga Surya
17	A00202407600	18-DEC-24	21-01	Mainan
18	A00202407796	21-DEC-24	09-05	Kemasan Permen berbentuk Kepala Sapi 1
19	A00202407797	21-DEC-24	09-05	Kemasan Permen Berbentuk Kepala Sapi 2
20	A00202407798	21-DEC-24	09-05	Kemasan Permen berbentuk Kepala Sapi 3
21	A00202407948	31-DEC-24	03-01	Tas Rompi
22	A00202500381	21-JAN-25	07-02	BASKOM PLASTIK MOTIF PAPAN KAYU
23	A00202500410	21-JAN-25	12-16	BRACKET KALIPER 300 NINJA R
24	A00202500412	21-JAN-25	12-16	CHAIN ADJUSTER KAZE
25	A00202500411	21-JAN-25	12-16	BRACKET MESIN/PANGKON
26	A00202500420	22-JAN-25	13-03	PENGISI DAYA USB
27	A00202500422	22-JAN-25	12-16	KOIN PIJAKAN MIO
28	A00202500421	22-JAN-25	12-16	KOIN LUBANG KICK STARTER MIO
29	A00202500423	22-JAN-25	12-16	TABUNG MINYAK REM
30	A00202500424	22-JAN-25	12-16	PEMUNDUR SHOCK BELAKANG
31	A00202500426	22-JAN-25	08-03	PISAU
32	A00202500427	22-JAN-25	12-16	FRAME PLAT JDM STIKER
33	A00202500433	23-JAN-25	08-03	PISAU
34	A00202500434	23-JAN-25	08-03	PISAU

35	A00202500435	23-JAN-25	08-03	PISAU
36	A00202500436	23-JAN-25	08-03	PISAU
37	A00202500437	23-JAN-25	08-03	PISAU
38	A00202500438	23-JAN-25	08-03	PISAU
39	A00202500439	23-JAN-25	08-03	PISAU
40	A00202500440	23-JAN-25	08-03	PISAU
41	A00202500443	23-JAN-25	08-03	PISAU
42	A00202500442	23-JAN-25	08-03	PISAU
43	A00202500441	23-JAN-25	08-03	PISAU
44	A00202500444	23-JAN-25	08-03	PISAU
45	A00202500446	23-JAN-25	06-04	Lemari Sepatu Lipat
46	A00202500445	23-JAN-25	06-04	Lemari Rak Besar
47	A00202500447	23-JAN-25	12-16	CHAIN ADJUSTER BAUT LUAR F1ZR
48	A00202500449	23-JAN-25	12-16	GARNISH VISOR NINJA
49	A00202500448	23-JAN-25	12-16	CAP MASTER REM NINJA
50	A00202500451	23-JAN-25	12-16	COVER GEAR CHAIN SATRIA 2 TAK
51	A00202500450	23-JAN-25	12-16	BEGEL F1ZR
52	A00202500452	23-JAN-25	08-05	PENGASAH PISAU
53	A00202500453	23-JAN-25	07-09	TATAKAN BATU ASAHAN
54	A00202500454	23-JAN-25	06-09	BANTAL KURSI
55	A00202500455	23-JAN-25	13-02	BATERAI
56	A00202500457	23-JAN-25	12-16	BAUT SETELAN KOPLING
57	A00202500456	23-JAN-25	12-16	BRACKET STABILIZER F1ZR
58	A00202500458	23-JAN-25	05-05	Pola Kaos
59	A00202500472	23-JAN-25	12-16	BAUT STOPPER DAN NETRAL
60	A00202500470	23-JAN-25	12-16	BRACKET CALIPER ORI OLD
61	A00202500469	23-JAN-25	12-16	BRACKET CALIPER P100 NEW
62	A00202500463	23-JAN-25	12-16	DUDUKAN SEIN BELAKANG
63	A00202500467	23-JAN-25	12-16	BRACKET CALIPER AXIAL NEW
64	A00202500466	23-JAN-25	13-02	Pengisi Daya Seluler (RT180S) (Mobile Power Supply (RT180S))
65	A00202500464	23-JAN-25	12-16	BRACKET CALIPER AXIAL OLD
66	A00202500465	23-JAN-25	12-16	CAP MASTER REM
67	A00202500471	23-JAN-25	12-16	BRACKET PLAT BELAKANG
68	A00202500468	23-JAN-25	12-16	SETELAN PAHA REM TNK
69	A00202500485	23-JAN-25	23-01	REGULATOR OKSIGEN
70	A00202500488	24-JAN-25	28-03	PLESTER PENGENCANG WAJAH
71	A00202500499	24-JAN-25	24-04	Dot Botol Susu
72	A00202500500	24-JAN-25	07-01	Botol Susu
73	A00202500501	24-JAN-25	28-03	CANGKANG HIDROMETER (THE SHELL OF

				THE HYDROMETER)
74	A00202500502	24-JAN-25	07-02	Rice Bucket Diamond
75	A00202500507	24-JAN-25	07-07	TEMPAT SENDOK / WADAH SERBAGUNA
76	A00202500508	24-JAN-25	09-03	KEMASAN KOSMETIK
77	A00202500509	24-JAN-25	09-03	WADAH LIPSTIK
78	A00202500520	24-JAN-25	03-01	TAS
79	A00202500527	24-JAN-25	03-01	TAS
80	A00202500522	24-JAN-25	03-01	TAS
81	A00202500528	25-JAN-25	03-01	KOPER
82	A00202500530	26-JAN-25	06-04	Lemari Lipat
83	A00202500531	27-JAN-25	26-06	LAMPU BELAKANG SEPEDA MOTOR
84	A00202500536	28-JAN-25	03-01	KOPER
85	A00202500537	28-JAN-25	07-07	WADAH SAUS MIKA
86	A00202500545	30-JAN-25	06-04	Susunan Rak Kombinasi Gantung untuk Kantong Media Tanam Jamur
87	A00202500587	03-FEB-25	12-16	BRACKET KALIPER RCB 300 NINJA RR
88	A00202500588	03-FEB-25	12-16	COVER HEAD 125Z
89	A00202500590	03-FEB-25	12-16	COVER TUTUP TANGKI
90	A00202500589	03-FEB-25	12-16	COVER NOKEN-MP
91	A00202500592	03-FEB-25	12-16	MANISAN BAUT FOOTSTEP
92	A00202500591	03-FEB-25	12-16	BRACKET MESIN PANGKON MP
93	A00202500604	03-FEB-25	12-16	TUTUP POMPA OLI SAMPING NINJA
94	A00202500603	03-FEB-25	12-16	BRACKET KALIPER RCB 300 SATRIA
95	A00202500605	03-FEB-25	12-16	COVER CRANKCASE AEROX
96	A00202500606	03-FEB-25	12-16	COVER SEIN VARIO 160
97	A00202500607	03-FEB-25	12-16	SEKAT BAGASI AEROX
98	A00202500616	04-FEB-25	12-16	ROD END MASTER REM
99	A00202500617	04-FEB-25	12-16	SETELAN PAHA REM F1ZR
100	A00202500618	04-FEB-25	25-99	Roster

Jakarta, 06 Februari 2025
Ketua Tim Kerja Permohonan, Publikasi, dan
Pelayanan Teknis Hak Cipta, Desain Industri dan
Kekayaan Intelektual Komunal

Ariyanti, S.H., M.H.

NIP 197504112000032001

(19) ID

(51) Klasifikasi Locarno : 25-02

(21) No. Permohonan DI : A00202400948

(22) Tanggal Penerimaan Permohonan DI :
05 Maret 2024

(30) Data Prioritas :
(31) Nomor (32) Tanggal (33) Negara

(43) Tanggal Pengumuman DI :
06 Februari 2025

(71) Nama dan Alamat Pemohon Desain Industri:
PT. Bagus Plavon Indonesia
Jalan Bunga Sakura Raya Nomor 9, Kelurahan Asam
Kumbang, Kecamatan Medan Selayang, Kota Medan, Provinsi
Sumatra Utara Asam Kumbang, Medan Selayang, Kota
Medan, Sumatera Utara 20133, Indonesia (ID)

(72) Nama Pendesain :
Hendra Kesuma, ID Mulyanti, ID

(74) Nama dan Alamat Konsultan Desain Industri :
Asti Wasiska, SH, MH
Jatimakmur Permai A5 No.1

(54) Judul Desain Industri :
Motif Pada Plafon

(57) Klaim :
Komposisi Garis, Konfigurasi, Komposisi Warna



Tampak Perspektif

Tampak Atas

Tampak Bawah



Tampak Depan

Tampak Belakang

Tampak Samping



(19) ID

(51) Klasifikasi Locarno : 07-07

(21) No. Permohonan DI : A00202401056

(22) Tanggal Penerimaan Permohonan DI :
14 Maret 2024

(30) Data Prioritas :
(31) Nomor (32) Tanggal (33) Negara

(43) Tanggal Pengumuman DI :
06 Februari 2025

(71) Nama dan Alamat Pemohon Desain Industri:
PT. MIKIWA PLASTIC
JL. RAYA SERANG KM 13.3 Kel. CIKUPA, Kec.DUKUH,
Dukuh, Cikupa, Kab. Tangerang, Banten 15710, Indonesia
(ID)

(72) Nama Pendesain :
MARIANI CHAIRANI, ID

(74) Nama dan Alamat Konsultan Desain Industri :

(54) Judul Desain Industri : EMBER JUMBO

(57) Klaim :
Bentuk, Konfigurasi, Komposisi Garis, Komposisi Warna



Tampak Perspektif



Tampak Atas



Tampak Bawah



Tampak Depan

Tampak Belakang

Tampak Samping

(19) ID

(51) Klasifikasi Locarno : 30-11

(21) No. Permohonan DI : A00202401376

(22) Tanggal Penerimaan Permohonan DI :
03 April 2024

(30) Data Prioritas :

(31) Nomor (32) Tanggal (33) Negara
2023-020871 10 Oktober 2023 Japan (JP)

(43) Tanggal Pengumuman DI :
06 Februari 2025

(71) Nama dan Alamat Pemohon Desain Industri:
Unicharm Corporation
182, Shimobun, Kinsei-cho, Shikokuchuo-City, Ehime
799-0111 , Japan (JP)

(72) Nama Pendesain :
Yuki KOIDO,JP Takayuki MATSUO ,JP
Nobuharu NAMIKAWA,JP

(74) Nama dan Alamat Konsultan Desain Industri :
Insan Budi Maulana
Mayapada Tower Lantai 5 Jalan Jenderal Sudirman
Kavling 28

(54) Judul Desain Industri : BAKI TOILET HEWAN PELIHARAAN (PET POTTY TRAY)

(57) Klaim :
Bentuk,Konfigurasi

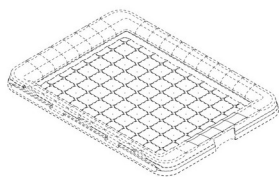

Tampak Perspektif

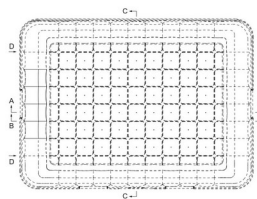

Tampak Atas

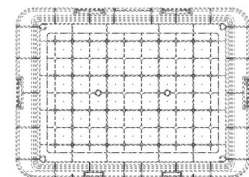

Tampak Bawah



Tampak Depan

Tampak Belakang

Tampak Samping

(19) ID

(51) Klasifikasi Locarno : 32-00

(21) No. Permohonan DI : A00202401417

(22) Tanggal Penerimaan Permohonan DI :
04 April 2024

(30) Data Prioritas :
(31) Nomor (32) Tanggal (33) Negara

(43) Tanggal Pengumuman DI :
06 Februari 2025

(71) Nama dan Alamat Pemohon Desain Industri:
FRISKA NATALIA SITEPU
LK I JLN. PASAR BARU NO.11 Deli Tua Timur, Deli Tua,
Kab. Deli Serdang, Sumatera Utara 20356, Indonesia (ID)

(72) Nama Pendesain :
FRISKA NATALIA SITEPU, ID

(74) Nama dan Alamat Konsultan Desain Industri :

(54) Judul Desain Industri : UIS MANGALATA SEPULUDUWA

(57) Klaim :
Bentuk, Konfigurasi, Komposisi Garis, Komposisi Warna



Tampak Perspektif

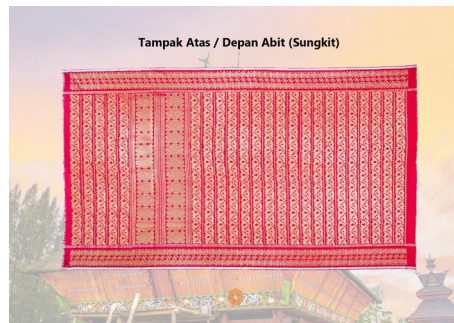

Tampak Atas



Tampak Bawah

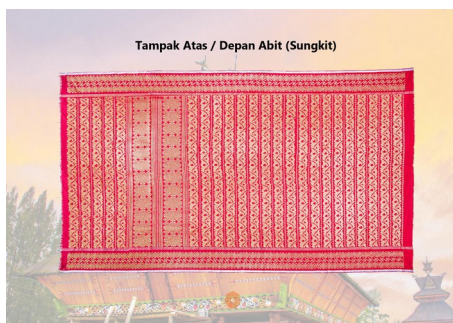

Tampak Depan



Tampak Belakang



Tampak Samping

(19) ID

(51) Klasifikasi Locarno : 21-03

(21) No. Permohonan DI : A00202406064

(22) Tanggal Penerimaan Permohonan DI :
01 November 2024

(30) Data Prioritas :
(31) Nomor (32) Tanggal (33) Negara

(43) Tanggal Pengumuman DI :
06 Februari 2025

(71) Nama dan Alamat Pemohon Desain Industri:
Gres Dyah Kusuma Ningrum
Indonesia Kebonsari, Sukun, Kota Malang, Jawa Timur
65149, Indonesia (ID)

Dila Umnia Soraya
Perum Pesona Ikan Tombro G1, RT. 003, RW. 004
Tunjungsekar, Lowokwaru, Kota Malang, Jawa Timur 65142,
Indonesia (ID)

Kartika Candra Kirana
Perum Griya Tasikmadu 2, Jl. SIMP KH Yusuf RT.05.,
RW.06a Tasik Madu, Lowokwaru, Kota Malang, Jawa Timur
65143, Indonesia (ID)

Yogi Dwi Mahandi
Jl. Mertojoyo Blok I/9, RT.02., RW. 10 Merjosari,
Lowokwaru, Kota Malang, Jawa Timur 65144, Indonesia (ID)

Muhammad Aslam Bahris
Indonesia Gayaman, Mojoanyar, Kab. Mojokerto, Jawa
Timur 61364, Indonesia (ID)

Adelia Miftakul Janah
Karangtengah RT. 06, RW.01 Karangwidoro, Dau, Kab.
Malang, Jawa Timur 65151, Indonesia (ID)

Arisandi
Jln. Satsui Tubun II, GG.2E, NO. 1 D, RT.05, RW,05,
Kebonsari- Sukun, Malang Kebonsari, Sukun, Kota Malang,
Jawa Timur 65149, Indonesia (ID)

(72) Nama Pendesain :
Gres Dyah Kusuma Ningrum,ID Dila Umnia
Soraya,ID Kartika Candra Kirana,ID Yogi Dwi
Mahandi,ID Muhammad Aslam Bahris,ID
Adelia Miftakul Janah,ID Arisandi,ID

(74) Nama dan Alamat Konsultan Desain Industri :

(54) Judul Desain Industri : Perosotan

(57) Klaim :
Konfigurasi,Komposisi Warna,Bentuk



Tampak Perspektif

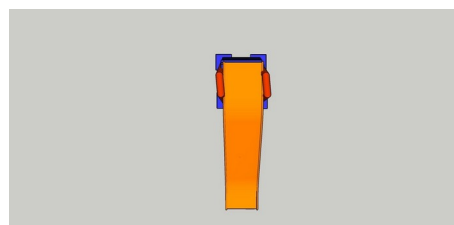

Tampak Atas

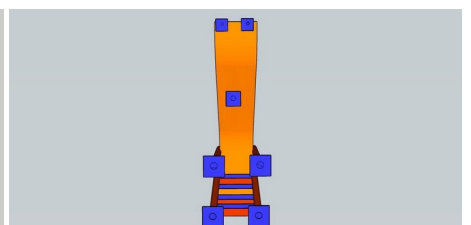

Tampak Bawah

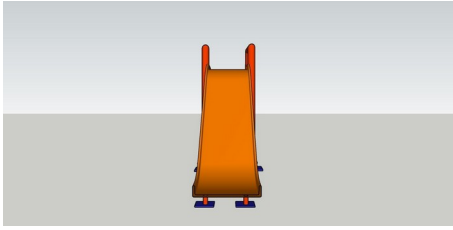

Tampak Depan

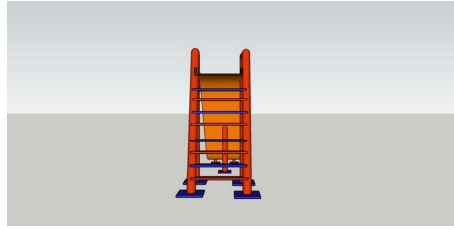

Tampak Belakang

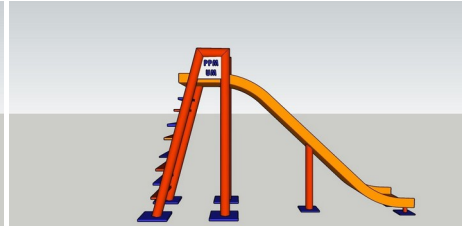

Tampak Samping

(19) ID

(51) **Klasifikasi Locarno : 14-04**

(21) **No. Permohonan DI :** A00202406276

(22) **Tanggal Penerimaan Permohonan DI :**
13 November 2024

(30) **Data Prioritas :**

(31) Nomor (32) Tanggal (33) Negara
202430281528.5 13 Mei 2024 China (CN)

(43) **Tanggal Pengumuman DI :**
06 Februari 2025

(71) **Nama dan Alamat Pemohon Desain Industri:**
Beijing Youzhuju Network Technology Co., Ltd.
Room 802, Information Building, 13 Linyin North Road,
Pinggu District, Beijing, 101299, China (CN)

(72) **Nama Pendesain :**
Yan ZHANG,CN Hanyin ZHANG,CN Jie
SONG ,CN

(74) **Nama dan Alamat Konsultan Desain Industri :**
Emirsyah Dinar
Gedung Graha Pratama Lantai 15 Jalan MT. Haryono
Kavling 15

(54) **Judul Desain Industri :** ANTARMUKA PENGGUNA GRAFIS

(57) **Klaim :**
Komposisi Garis



Tampak Perspektif

Tampak Atas

Tampak Bawah



Tampak Depan

Tampak Belakang

Tampak Samping

(19) ID

(51) Klasifikasi Locarno : 14-04

(21) No. Permohonan DI : A00202406278

(22) Tanggal Penerimaan Permohonan DI :
13 November 2024

(30) Data Prioritas :

(31) Nomor (32) Tanggal (33) Negara
202430281528.5 13 Mei 2024 China (CN)

(43) Tanggal Pengumuman DI :
06 Februari 2025

(71) Nama dan Alamat Pemohon Desain Industri:
Beijing Youzhuju Network Technology Co., Ltd.
Room 802, Information Building, 13 Linyin North Road,
Pinggu District, Beijing, 101299, China (CN)

(72) Nama Pendesain :
Yan ZHANG,CN Hanyin ZHANG,CN Jie
SONG,CN

(74) Nama dan Alamat Konsultan Desain Industri :
Emirsyah Dinar
Gedung Graha Pratama Lantai 15 Jalan MT. Haryono
Kavling 15

(54) Judul Desain Industri : ANTARMUKA PENGGUNA GRAFIS

(57) Klaim :
Komposisi Garis

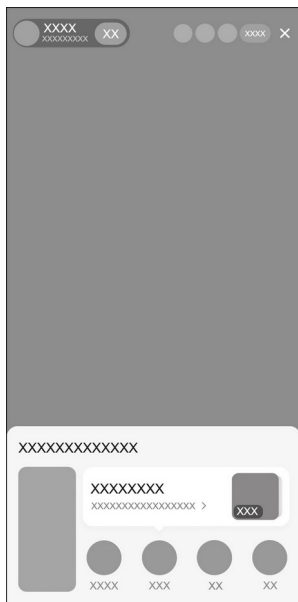

Tampak Perspektif

Tampak Atas

Tampak Bawah

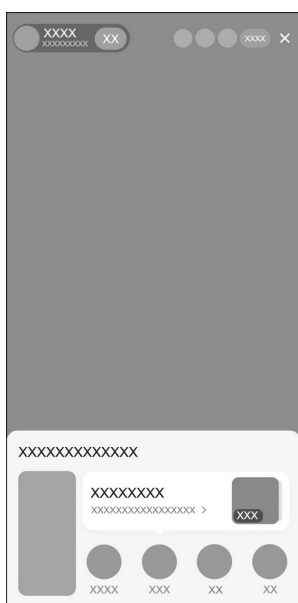

Tampak Depan

Tampak Belakang

Tampak Samping

(19) ID

(51) Klasifikasi Locarno : 14-04

(21) No. Permohonan DI : A00202406277

(22) Tanggal Penerimaan Permohonan DI :
13 November 2024

(30) Data Prioritas :

(31) Nomor (32) Tanggal (33) Negara
202430281528.5 13 Mei 2024 China (CN)

(43) Tanggal Pengumuman DI :
06 Februari 2025

(71) Nama dan Alamat Pemohon Desain Industri:
Beijing Youzhuju Network Technology Co., Ltd.
Room 802, Information Building, 13 Linyin North Road,
Pinggu District, Beijing, 101299, China (CN)

(72) Nama Pendesain :
Yan ZHANG,CN Hanyin ZHANG,CN Jie
SONG,CN

(74) Nama dan Alamat Konsultan Desain Industri :
Emirsyah Dinar
Gedung Graha Pratama Lantai 15 Jalan MT. Haryono
Kavling 15

(54) Judul Desain Industri : ANTARMUKA PENGGUNA GRAFIS

(57) Klaim :
Komposisi Garis

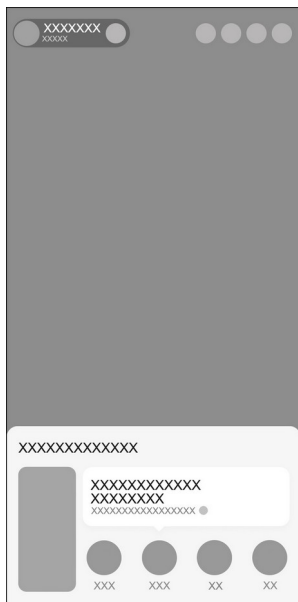

Tampak Perspektif

Tampak Atas

Tampak Bawah

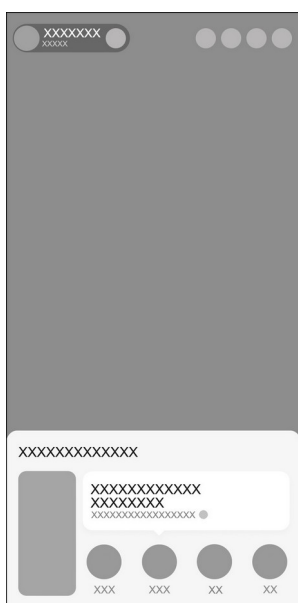

Tampak Depan

Tampak Belakang

Tampak Samping

(19) ID

(51) Klasifikasi Locarno : 26-06

(21) No. Permohonan DI : A00202406488

(22) Tanggal Penerimaan Permohonan DI :
21 November 2024

(30) Data Prioritas :

(31) Nomor (32) Tanggal (33) Negara
202430493636.9 05 Agustus 2024 China (CN)

(43) Tanggal Pengumuman DI :
06 Februari 2025

(71) Nama dan Alamat Pemohon Desain Industri:
Zhejiang Leapmotor Technology Co.,Ltd
1st Floor, Xintu Building, No.451 Wulianwang Street,
Binjiang District, Hangzhou, Zhejiang 310051, China (CN)

(72) Nama Pendesain :
Ziheng NI,CN Song ZHANG,CN Huiqiang
LIU,CN Jianing WU,CN

(74) Nama dan Alamat Konsultan Desain Industri :
Marodin Sijabat
Adastra An Intellectual Property Firm Epi Walk Building 3
rd Floor Jl. HR Rasuna Said No. 306, Rt 2/Rw 5 Karet
Kuningan Setia Budi

(54) Judul Desain Industri : LAMPU BELAKANG KENDARAAN

(57) Klaim :
Bentuk,Konfigurasi



Tampak Perspektif



Tampak Atas



Tampak Bawah



Tampak Depan

Tampak Belakang

Tampak Samping

(19) ID

(51) Klasifikasi Locarno : 12-16

(21) No. Permohonan DI : A00202406606

(22) Tanggal Penerimaan Permohonan DI :
25 November 2024

(30) Data Prioritas :

(31) Nomor (32) Tanggal (33) Negara
202430493651.3 05 Agustus 2024 China (CN)

(43) Tanggal Pengumuman DI :
06 Februari 2025

(71) Nama dan Alamat Pemohon Desain Industri:
Zhejiang Leapmotor Technology Co.,Ltd
1st Floor, Xintu Building, No.451 Wulianwang Street,
Binjiang District, Hangzhou, Zhejiang 310051, China (CN)

(72) Nama Pendesain :

Siyao LYU,CN Yafei CHAI,CN Haitao
HUANG,CN Panpan JIANG,CN Pengcheng
ZHOU,CN Huiqiang LIU,CN Shuyue YU,CN

(74) Nama dan Alamat Konsultan Desain Industri :

Marodin Sijabat
Adastra An Intellectual Property Firm Epi Walk Building 3
rd Floor Jl. HR Rasuna Said No. 306, Rt 2/Rw 5 Karet
Kuningan Setia Budi

(54) Judul Desain Industri : PANEL INSTRUMEN UNTUK KENDARAAN

(57) Klaim :
Bentuk,Konfigurasi

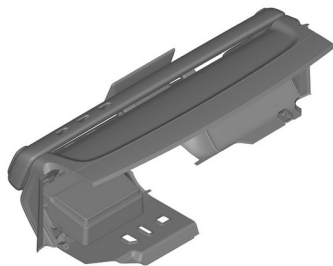

Tampak Perspektif



Tampak Atas

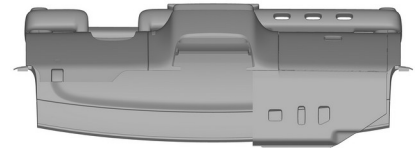

Tampak Bawah



Tampak Depan



Tampak Belakang



Tampak Samping

(19) ID

(51) Klasifikasi Locarno : 19-06

(21) No. Permohonan DI : A00202406668

(22) Tanggal Penerimaan Permohonan DI :
26 November 2024

(30) Data Prioritas :
(31) Nomor (32) Tanggal (33) Negara

(43) Tanggal Pengumuman DI :
06 Februari 2025

(71) Nama dan Alamat Pemohon Desain Industri:
Zhejiang Best Intenerated Pencil Wood Co.,Ltd.
No. 5, West District, Wayaoshan Industrial Zone, Zhukou
Town, Qingyuan County, Lishui City, Zhejiang Province
323800 , China (CN)

(72) Nama Pendesain :
Hongwei Xia ,CN

(74) Nama dan Alamat Konsultan Desain Industri :
Marodin Sijabat
Adastra An Intellectual Property Firm Epi Walk Building 3
rd Floor Jl. HR Rasuna Said No. 306, Rt 2/Rw 5 Karet
Kuningan Setia Budi

(54) Judul Desain Industri : PENSIL

(57) Klaim :
Bentuk,Konfigurasi



Tampak Perspektif

Tampak Atas

Tampak Bawah



Tampak Depan

Tampak Belakang

Tampak Samping

(19) ID

(51) Klasifikasi Locarno : 19-06

(21) No. Permohonan DI : A00202406667

(22) Tanggal Penerimaan Permohonan DI :
26 November 2024

(30) Data Prioritas :
(31) Nomor (32) Tanggal (33) Negara

(43) Tanggal Pengumuman DI :
06 Februari 2025

(71) Nama dan Alamat Pemohon Desain Industri:
Zhejiang Best Intenerated Pencil Wood Co.,Ltd.
No. 5, West District, Wayaoshan Industrial Zone, Zhukou
Town, Qingyuan County, Lishui City, Zhejiang Province
323800 , China (CN)

(72) Nama Pendesain :
Hongwei Xia ,CN

(74) Nama dan Alamat Konsultan Desain Industri :
Marodin Sijabat
Adastra An Intellectual Property Firm Epi Walk Building 3
rd Floor Jl. HR Rasuna Said No. 306, Rt 2/Rw 5 Karet
Kuningan Setia Budi

(54) Judul Desain Industri : PENSIL

(57) Klaim :
Bentuk,Konfigurasi

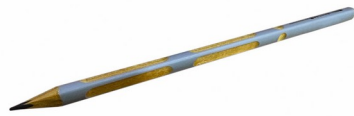

Tampak Perspektif

Tampak Atas

Tampak Bawah



Tampak Depan

Tampak Belakang

Tampak Samping

(19) ID

(51) Klasifikasi Locarno : 09-03

(21) No. Permohonan DI : A00202406708

(22) Tanggal Penerimaan Permohonan DI :
28 November 2024

(30) Data Prioritas :
(31) Nomor (32) Tanggal (33) Negara

(43) Tanggal Pengumuman DI :
06 Februari 2025

(71) Nama dan Alamat Pemohon Desain Industri:
Shenzhen Langmi Technology Co., Ltd.
303, No.36 Tian'an Road, Bantian Comm Bantian Street,
Longgang District, Shenzhen Guangdong, 518129, China
(CN)

(72) Nama Pendesain :
Lang Wang,CN

(74) Nama dan Alamat Konsultan Desain Industri :
Marodin Sijabat
Adastra An Intellectual Property Firm Epi Walk Building 3
rd Floor Jl. HR Rasuna Said No. 306, Rt 2/Rw 5 Karet
Kuningan Setia Budi

(54) Judul Desain Industri : KOTAK KEMASAN

(57) Klaim :
Konfigurasi,Bentuk



Tampak Perspektif



Tampak Atas



Tampak Bawah



Tampak Depan



Tampak Belakang

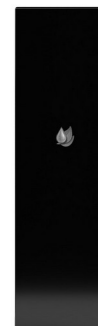

Tampak Samping

(19) ID

(51) Klasifikasi Locarno : 02-04

(21) No. Permohonan DI : A00202406921

(22) Tanggal Penerimaan Permohonan DI :
05 Desember 2024

(30) Data Prioritas :

(31) Nomor (32) Tanggal (33) Negara
DM/237858 10 Juni 2024 WIPO (WO)

(43) Tanggal Pengumuman DI :
06 Februari 2025

(71) Nama dan Alamat Pemohon Desain Industri:
CHRISTIAN DIOR COUTURE
30 Avenue Montaigne, 75008 Paris, France (FR)

(72) Nama Pendesain :
Kim JONES,GB

(74) Nama dan Alamat Konsultan Desain Industri :
Arifia Jauharia Fajra
Pondok Indah Office Tower 5, Floor 19th, Suite 1906
Jalan Sultan Iskandar Muda Kav. V-TA, Jakarta 12310
Indonesia

(54) Judul Desain Industri : ALAS KAKI

(57) Klaim :
Bentuk, Konfigurasi



Tampak Perspektif

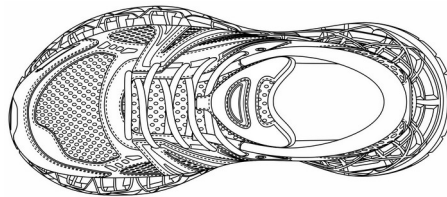

Tampak Atas

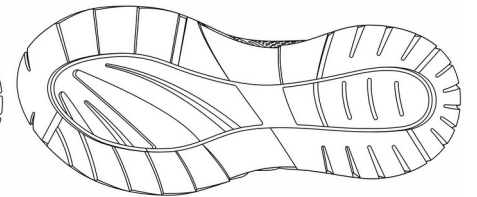

Tampak Bawah

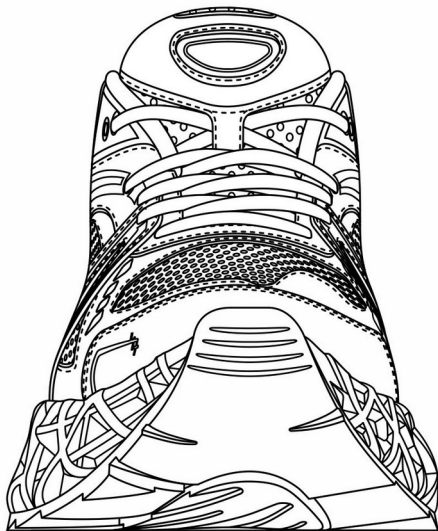

Tampak Depan

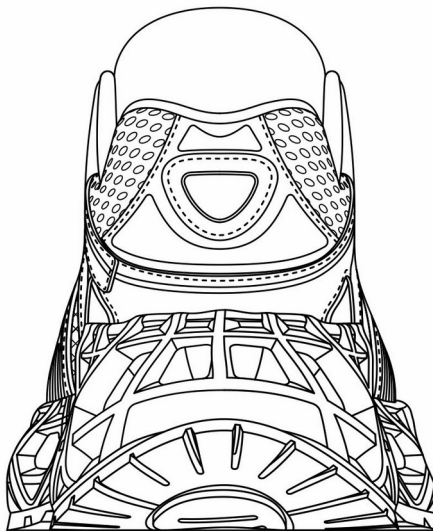

Tampak Belakang

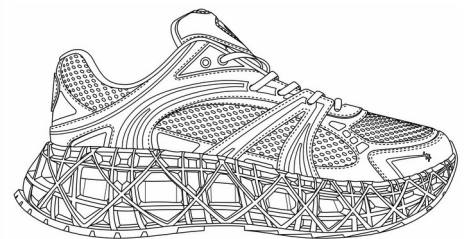

Tampak Samping

(19) ID

(51) Klasifikasi Locarno : 15-01

(21) No. Permohonan DI : A00202407334

(22) Tanggal Penerimaan Permohonan DI :
13 Desember 2024

(30) Data Prioritas :
(31) Nomor (32) Tanggal (33) Negara

(43) Tanggal Pengumuman DI :
06 Februari 2025

(71) Nama dan Alamat Pemohon Desain Industri:
LPPM Universitas Negeri Medan
Jl. Willem Iskandar Pasar V - Kotak Pos No. 1589 Medan
Sidorejo Hilir, Medan Tembung, Kota Medan, Sumatera Utara
20221, Indonesia (ID)

(72) Nama Pendesain :
R Mursid ,ID Abdul Hasan Saragih,ID
Samsidar Tanjung,ID

(74) Nama dan Alamat Konsultan Desain Industri :

(54) Judul Desain Industri : MESIN ROL DAN PONS

(57) Klaim :
Bentuk,Konfigurasi,Komposisi Garis,Komposisi Warna

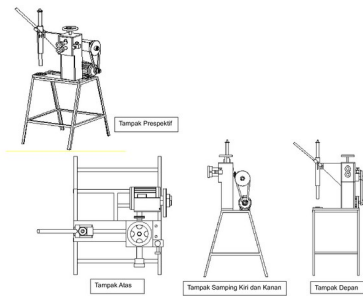

Tampak Perspektif

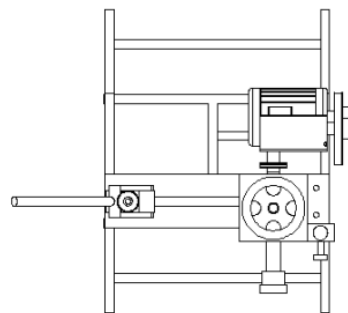

Tampak Atas

Tampak Bawah

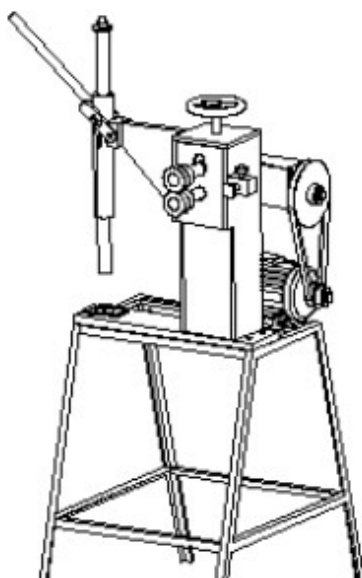

Tampak Depan

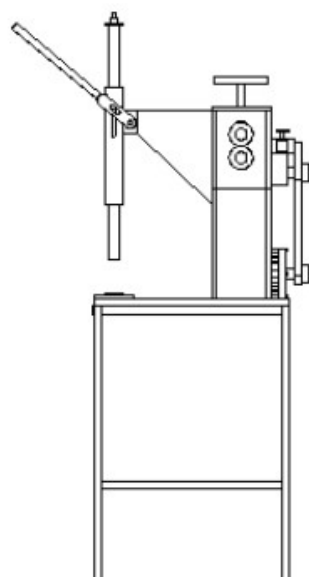

Tampak Belakang

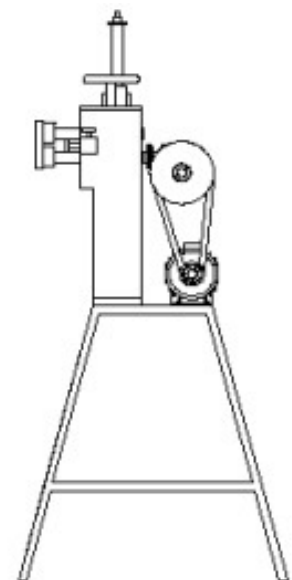

Tampak Samping

(19) ID

(51) Klasifikasi Locarno : 13-03

(21) No. Permohonan DI : A00202407335

(22) Tanggal Penerimaan Permohonan DI :
13 Desember 2024

(30) Data Prioritas :
(31) Nomor (32) Tanggal (33) Negara

(43) Tanggal Pengumuman DI :
06 Februari 2025

(71) Nama dan Alamat Pemohon Desain Industri:
LPPM Universitas Negeri Medan
Jl. Willem Iskandar Pasar V - Kotak Pos No. 1589 Medan
Sidorejo Hilir, Medan Tembung, Kota Medan, Sumatera Utara
20221, Indonesia (ID)

(72) Nama Pendesain :
Olnes Yosefa Hutajulu, ID Muhammad Dominique
Mendoza , ID Muhammad Dani Solihin, ID Eka
Dodi Suryanto, ID Denny Haryanto Sinaga, ID
Bakti Dwi Waluyo, ID Nico Octoniel Manurung
, ID Agung Yaspatria Sabdani Halawa , ID
Fahmy Syahputra S, ID Bagoes Maulana, ID
Tansa Trisna Astono Putri, ID Reni Rahmadani
, ID Muhammad Isnaini, ID Elsa Sabrina
, ID Amirhud Dalimunthe, ID Harvei Desmon
Hutahaean, ID

(74) Nama dan Alamat Konsultan Desain Industri :

(54) Judul Desain Industri : Konfigurasi Pembangkit Listrik Tenaga Surya

(57) Klaim :
Bentuk

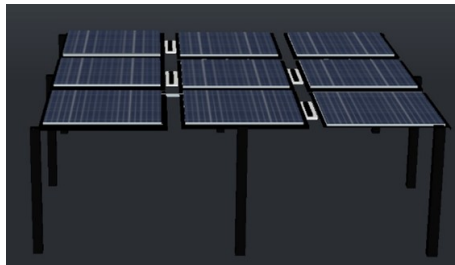

Tampak Perspektif

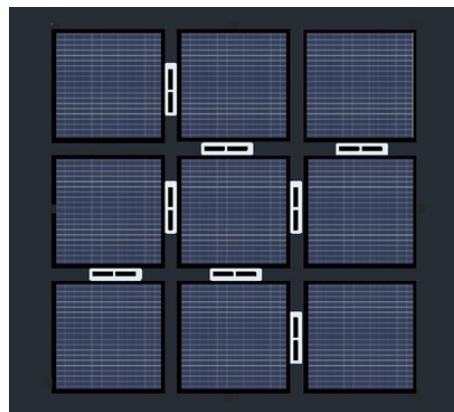

Tampak Atas



Tampak Bawah

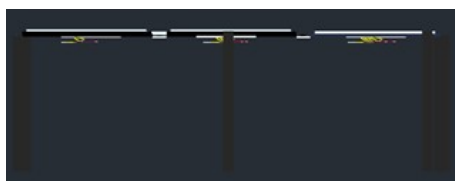

Tampak Depan



Tampak Belakang

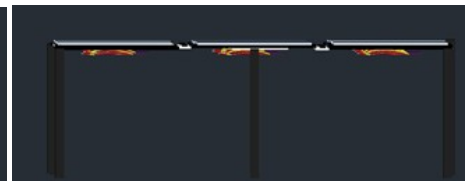

Tampak Samping

(19) ID

(51) Klasifikasi Locarno : 21-01

(21) No. Permohonan DI : A00202407600

(22) Tanggal Penerimaan Permohonan DI :
18 Desember 2024

(30) Data Prioritas :
(31) Nomor (32) Tanggal (33) Negara

(43) Tanggal Pengumuman DI :
06 Februari 2025

(71) Nama dan Alamat Pemohon Desain Industri:
LEGO A/S
Aastvej 1, 7190 Billund, Denmark (DK)

(72) Nama Pendesain :
Felipe Telles Silva, BR

(74) Nama dan Alamat Konsultan Desain Industri :
Prudence Jahja
Januar Jahja and Partners, Menara Batavia lantai 19,
Jalan K.H. Mas Mansyur Kavling 126, Jakarta Pusat

(54) Judul Desain Industri : Mainan

(57) Klaim :
Bentuk, Konfigurasi, Komposisi Garis



Tampak Perspektif



Tampak Atas

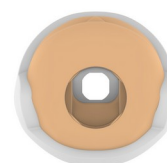

Tampak Bawah



Tampak Depan



Tampak Belakang



Tampak Samping

(19) ID

(51) Klasifikasi Locarno : 09-05

(21) No. Permohonan DI : A00202407796

(22) Tanggal Penerimaan Permohonan DI :
21 Desember 2024

(30) Data Prioritas :
(31) Nomor (32) Tanggal (33) Negara

(43) Tanggal Pengumuman DI :
06 Februari 2025

(71) Nama dan Alamat Pemohon Desain Industri:
Steven Erwin Wijaya
Jl. Surya Timur Blok B/1, RT 002, RW 005, Kelurahan
Kedoya Utara, Kecamatan Kebon Jeruk, Kota Jakarta Barat,
Provinsi DKI Jakarta. Kedoya Utara, Kebon Jeruk, Kota Adm.
Jakarta Barat, DKI Jakarta 11520, Indonesia (ID)

(72) Nama Pendesain :
Ryan Stillman Kurniawan, ID

(74) Nama dan Alamat Konsultan Desain Industri :

(54) Judul Desain Industri : Kemasan Permen berbentuk Kepala Sapi 1

(57) Klaim :
Bentuk, Konfigurasi, Komposisi Garis, Komposisi Warna

Tampak Perspektif



Tampak Depan

Tampak Atas



Tampak Belakang

Tampak Bawah

Tampak Samping

(19) ID

(51) Klasifikasi Locarno : 09-05

(21) No. Permohonan DI : A00202407797

(22) Tanggal Penerimaan Permohonan DI :
21 Desember 2024

(30) Data Prioritas :
(31) Nomor (32) Tanggal (33) Negara

(43) Tanggal Pengumuman DI :
06 Februari 2025

(71) Nama dan Alamat Pemohon Desain Industri:
Steven Erwin Wijaya
Jl. Surya Timur Blok B/1, RT 002 RW 005, Kelurahan
Kedoya Utara, Kecamatan Kebon Jeruk, Jakarta Barat, DKI
Jakarta Kedoya Utara, Kebon Jeruk, Kota Adm. Jakarta Barat,
DKI Jakarta 11520, Indonesia (ID)

(72) Nama Pendesain :
Ryan Stillman Kurniawan, ID

(74) Nama dan Alamat Konsultan Desain Industri :

(54) Judul Desain Industri : Kemasan Permen Berbentuk Kepala Sapi 2

(57) Klaim :
Bentuk, Konfigurasi, Komposisi Garis, Komposisi Warna

Tampak Perspektif



Tampak Depan

Tampak Atas



Tampak Belakang

Tampak Bawah

Tampak Samping

(19) ID

(51) Klasifikasi Locarno : 09-05

(21) No. Permohonan DI : A00202407798

(22) Tanggal Penerimaan Permohonan DI :
21 Desember 2024

(30) Data Prioritas :
(31) Nomor (32) Tanggal (33) Negara

(43) Tanggal Pengumuman DI :
06 Februari 2025

(71) Nama dan Alamat Pemohon Desain Industri:
Steven Erwin Wijaya
Jl. Surya Timur Blok B/1, RT 002 RW 005, Kelurahan
Kedoya Utara, Kecamatan Kebon Jeruk, Jakarta Barat, DKI
Jakarta Kedoya Utara, Kebon Jeruk, Kota Adm. Jakarta Barat,
DKI Jakarta 11520, Indonesia (ID)

(72) Nama Pendesain :
Ryan Stillman Kurniawan, ID

(74) Nama dan Alamat Konsultan Desain Industri :

(54) Judul Desain Industri : Kemasan Permen berbentuk Kepala Sapi 3

(57) Klaim :
Bentuk, Konfigurasi, Komposisi Garis, Komposisi Warna

Tampak Perspektif



Tampak Depan

Tampak Atas



Tampak Belakang

Tampak Bawah

Tampak Samping

(19) ID

(51) Klasifikasi Locarno : 03-01

(21) No. Permohonan DI : A00202407948

(22) Tanggal Penerimaan Permohonan DI :
31 Desember 2024

(30) Data Prioritas :
(31) Nomor (32) Tanggal (33) Negara

(43) Tanggal Pengumuman DI :
06 Februari 2025

(71) Nama dan Alamat Pemohon Desain Industri:
Yenni Wardhani
Perum Pondok Golf Asri B2 No.16 Kebon Dalem,
Purwakarta, Kota Cilegon, Banten 42435, Indonesia (ID)

(72) Nama Pendesain :
Yenni Wardhani, ID

(74) Nama dan Alamat Konsultan Desain Industri :

(54) Judul Desain Industri : Tas Rompi

(57) Klaim :
Bentuk, Konfigurasi, Komposisi Garis, Komposisi Warna



Tampak Perspektif



Tampak Atas

Tampak Bawah



Tampak Depan



Tampak Belakang



Tampak Samping

(19) ID

(51) Klasifikasi Locarno : 07-02

(21) No. Permohonan DI : A00202500381

(22) Tanggal Penerimaan Permohonan DI :
21 Januari 2025

(30) Data Prioritas :
(31) Nomor (32) Tanggal (33) Negara

(43) Tanggal Pengumuman DI :
06 Februari 2025

(71) Nama dan Alamat Pemohon Desain Industri:
CV. Singa Oak Industry
Manukan Wetan 60, B19 Manukan Wetan, Tandes, Kota
Surabaya, Jawa Timur 60185, Indonesia (ID)

(72) Nama Pendesain :
TRIJULIANTO, ID SHERLY YU, ID

(74) Nama dan Alamat Konsultan Desain Industri :

(54) Judul Desain Industri : BASKOM PLASTIK MOTIF PAPAN KAYU

(57) Klaim :
Bentuk, Konfigurasi, Komposisi Garis



Tampak Perspektif



Tampak Atas



Tampak Bawah



Tampak Depan



Tampak Belakang



Tampak Samping

(19) ID

(51) Klasifikasi Locarno : 12-16

(21) No. Permohonan DI : A00202500410

(22) Tanggal Penerimaan Permohonan DI :
21 Januari 2025

(30) Data Prioritas :
(31) Nomor (32) Tanggal (33) Negara

(43) Tanggal Pengumuman DI :
06 Februari 2025

(71) Nama dan Alamat Pemohon Desain Industri:
PT BAKTI MAJU INOVASI
Noborejo, RW.002 Kutowinangun Lor, Tingkir, Kota
Salatiga, Jawa Tengah 50742, Indonesia (ID)

(72) Nama Pendesain :
RAFID HANAN ROMADHAN, ID

(74) Nama dan Alamat Konsultan Desain Industri :

(54) Judul Desain Industri : BRACKET KALIPER 300 NINJA R

(57) Klaim :
Bentuk, Konfigurasi

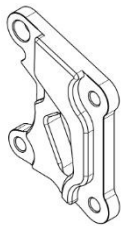

Tampak Perspektif

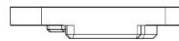

Tampak Atas

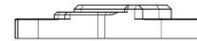

Tampak Bawah

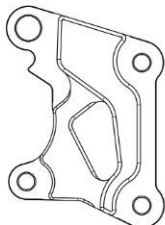

Tampak Depan

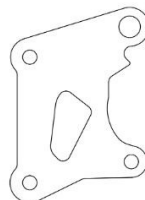

Tampak Belakang



Tampak Samping

(19) ID

(51) Klasifikasi Locarno : 12-16

(21) No. Permohonan DI : A00202500412

(22) Tanggal Penerimaan Permohonan DI :
21 Januari 2025

(30) Data Prioritas :
(31) Nomor (32) Tanggal (33) Negara

(43) Tanggal Pengumuman DI :
06 Februari 2025

(71) Nama dan Alamat Pemohon Desain Industri:
PT BAKTI MAJU INOVASI
Noborejo, RW.002 Kutowinangun Lor, Tingkir, Kota
Salatiga, Jawa Tengah 50742, Indonesia (ID)

(72) Nama Pendesain :
AKHMAD MUKHLISIN, ID

(74) Nama dan Alamat Konsultan Desain Industri :

(54) Judul Desain Industri : CHAIN ADJUSTER KAZE

(57) Klaim :
Bentuk, Konfigurasi

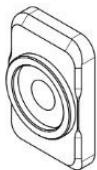

Tampak Perspektif



Tampak Atas



Tampak Bawah



Tampak Depan

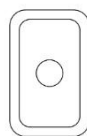

Tampak Belakang



Tampak Samping

(19) ID

(51) Klasifikasi Locarno : 12-16

(21) No. Permohonan DI : A00202500411

(22) Tanggal Penerimaan Permohonan DI :
21 Januari 2025

(30) Data Prioritas :
(31) Nomor (32) Tanggal (33) Negara

(43) Tanggal Pengumuman DI :
06 Februari 2025

(71) Nama dan Alamat Pemohon Desain Industri:
PT BAKTI MAJU INOVASI
Noborejo, RW.002 Kutowinangun Lor, Tingkir, Kota
Salatiga, Jawa Tengah 50742, Indonesia (ID)

(72) Nama Pendesain :
NUR WAHID PANJI ANGGORO,ID

(74) Nama dan Alamat Konsultan Desain Industri :

(54) Judul Desain Industri : BRACKET MESIN/PANGKON

(57) Klaim :
Bentuk,Konfigurasi

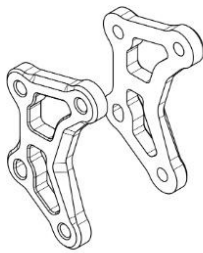

Tampak Perspektif

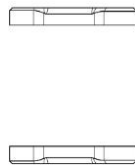

Tampak Atas

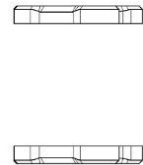

Tampak Bawah



Tampak Depan



Tampak Belakang

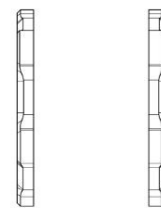

Tampak Samping

(19) ID

(51) Klasifikasi Locarno : 13-03

(21) No. Permohonan DI : A00202500420

(22) Tanggal Penerimaan Permohonan DI :
22 Januari 2025

(30) Data Prioritas :

(31) Nomor	(32) Tanggal	(33) Negara
2024-015892	31 Juli 2024	Japan (JP)

(43) Tanggal Pengumuman DI :
06 Februari 2025

(71) Nama dan Alamat Pemohon Desain Industri:
YAZAKI CORPORATION
8-15, Konan 1-Chome, Minato-ku, Tokyo 108-0075
Japan, Japan (JP)

(72) Nama Pendesain :
Andre Kawakami,BR Thiago Restivo,BR
Rubens Cury Gambare,BR Fernando da Silva
Moraes,BR Pedro Henrique Lima Goncalves dos
Santos,BR Luiz Fernando Costa Guerra,BR

(74) Nama dan Alamat Konsultan Desain Industri :
Yenny Halim
ACEMARK, Jl. Cikini Raya No. 58 G-H, Jakarta 10330,
Indonesia

(54) Judul Desain Industri :
PENGISI DAYA USB

(57) Klaim :
Bentuk,Konfigurasi

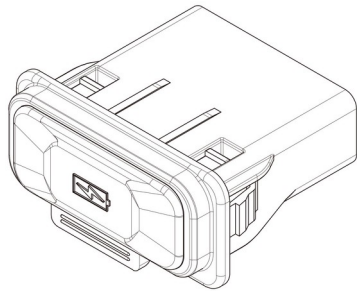

Tampak Perspektif

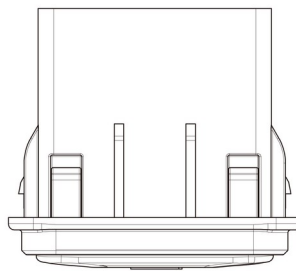

Tampak Atas

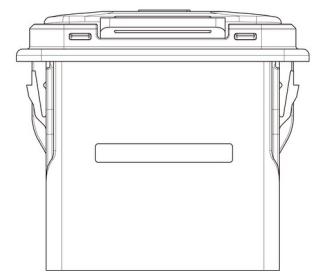

Tampak Bawah

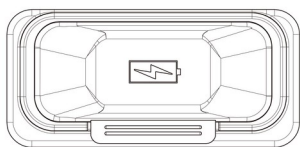

Tampak Depan

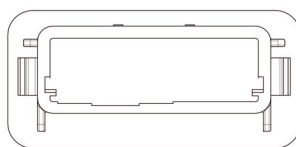

Tampak Belakang

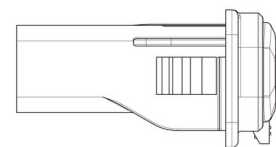

Tampak Samping

(19) ID

(51) Klasifikasi Locarno : 12-16

(21) No. Permohonan DI : A00202500422

(22) Tanggal Penerimaan Permohonan DI :
22 Januari 2025

(30) Data Prioritas :
(31) Nomor (32) Tanggal (33) Negara

(43) Tanggal Pengumuman DI :
06 Februari 2025

(71) Nama dan Alamat Pemohon Desain Industri:
PT DTECH INOVASI INDONESIA
Jalan Nusantara 18 Canden Kutowinangun Lor, Tingkir,
Kota Salatiga, Jawa Tengah 50742, Indonesia (ID)

(72) Nama Pendesain :
LUTVIA MAURA AFRILLAFAZZA, ID AZZAHRA
NAZWA ASYIFA, ID ACHMAD CHASAN, ID
RAJIB ALAMSYAH, ID PRAYOGI DWI KUNCORO, ID

(74) Nama dan Alamat Konsultan Desain Industri :

(54) Judul Desain Industri : KOIN PIJAKAN MIO

(57) Klaim :
Bentuk, Konfigurasi

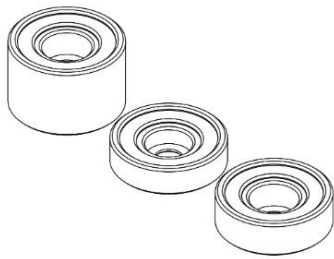

Tampak Perspektif

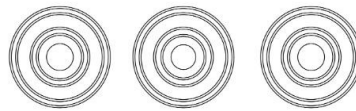

Tampak Atas



Tampak Bawah



Tampak Depan



Tampak Belakang



Tampak Samping

(19) ID

(51) Klasifikasi Locarno : 12-16

(21) No. Permohonan DI : A00202500421

(22) Tanggal Penerimaan Permohonan DI :
22 Januari 2025

(30) Data Prioritas :
(31) Nomor (32) Tanggal (33) Negara

(43) Tanggal Pengumuman DI :
06 Februari 2025

(71) Nama dan Alamat Pemohon Desain Industri:
PT DTECH INOVASI INDONESIA
Jalan Nusantara 18 Canden Kutowinangun Lor, Tingkir,
Kota Salatiga, Jawa Tengah 50742, Indonesia (ID)

(72) Nama Pendesain :
LUTVIA MAURA AFRILLAFAZZA, ID AZZAHRA
NAZWA ASYIFA, ID ACHMAD CHASAN, ID
PRAYOGI DWI KUNCORO, ID

(74) Nama dan Alamat Konsultan Desain Industri :

(54) Judul Desain Industri : KOIN LUBANG KICK STARTER MIO

(57) Klaim :
Bentuk, Konfigurasi



Tampak Perspektif

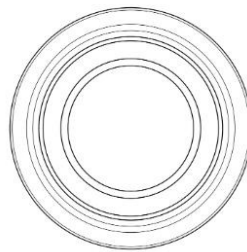

Tampak Atas

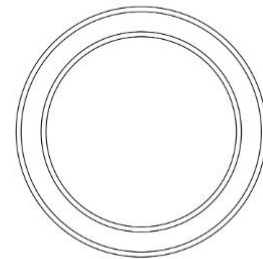

Tampak Bawah

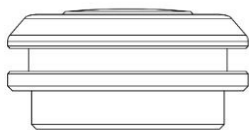

Tampak Depan

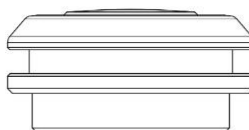

Tampak Belakang

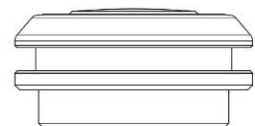

Tampak Samping

(19) ID

(51) Klasifikasi Locarno : 12-16

(21) No. Permohonan DI : A00202500423

(22) Tanggal Penerimaan Permohonan DI :
22 Januari 2025

(30) Data Prioritas :
(31) Nomor (32) Tanggal (33) Negara

(43) Tanggal Pengumuman DI :
06 Februari 2025

(71) Nama dan Alamat Pemohon Desain Industri:
PT DTECH INOVASI INDONESIA
Jalan Nusantara 18 Canden Kutowinangun Lor, Tingkir,
Kota Salatiga, Jawa Tengah 50742, Indonesia (ID)

(72) Nama Pendesain :
LUTVIA MAURA AFRILLAZZA, ID AZZAHRA
NAZWA ASYIFA, ID ACHMAD CHASAN, ID
PRAYOGI DWI KUNCORO, ID

(74) Nama dan Alamat Konsultan Desain Industri :

(54) Judul Desain Industri : TABUNG MINYAK REM

(57) Klaim :
Bentuk, Konfigurasi

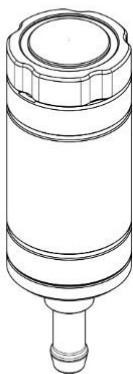

Tampak Perspektif



Tampak Atas

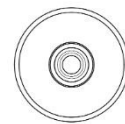

Tampak Bawah

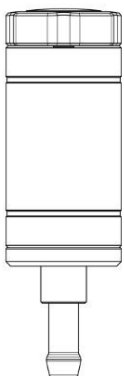

Tampak Depan



Tampak Belakang



Tampak Samping

(19) ID

(51) Klasifikasi Locarno : 12-16

(21) No. Permohonan DI : A00202500424

(22) Tanggal Penerimaan Permohonan DI :
22 Januari 2025

(30) Data Prioritas :
(31) Nomor (32) Tanggal (33) Negara

(43) Tanggal Pengumuman DI :
06 Februari 2025

(71) Nama dan Alamat Pemohon Desain Industri:
PT DTECH INOVASI INDONESIA
Jalan Nusantara 18 Canden Kutowinangun Lor, Tingkir,
Kota Salatiga, Jawa Tengah 50742, Indonesia (ID)

(72) Nama Pendesain :
LUTVIA MAURA AFRILLAFAZZA,ID AZZAHRA
NAZWA ASYIFA,ID ACHMAD CHASAN,ID
PRAYOGI DWI KUNCORO,ID AFZALURROHMAN
ABDULLAH,ID

(74) Nama dan Alamat Konsultan Desain Industri :

(54) Judul Desain Industri :
PEMUNDUR SHOCK BELAKANG

(57) Klaim :
Bentuk,Konfigurasi

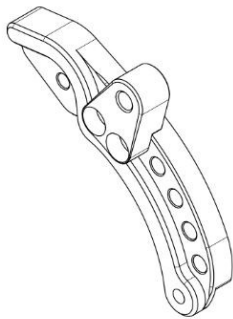

Tampak Perspektif

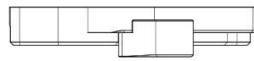

Tampak Atas



Tampak Bawah

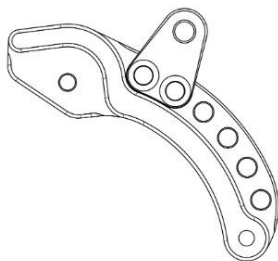

Tampak Depan

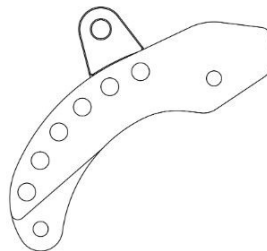

Tampak Belakang

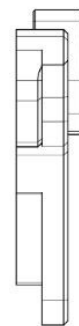

Tampak Samping

(19) ID

(51) Klasifikasi Locarno : 08-03

(21) No. Permohonan DI : A00202500426

(22) Tanggal Penerimaan Permohonan DI :
22 Januari 2025

(30) Data Prioritas :
(31) Nomor (32) Tanggal (33) Negara

(43) Tanggal Pengumuman DI :
06 Februari 2025

(71) Nama dan Alamat Pemohon Desain Industri:
SHAOXIN WU
PERGUDANGAN KAMAL BISNIS CENTER (KBC) JL.
KAMAL MUARA NO. 2A Kamal Muara, Penjaringan, Kota
Adm. Jakarta Utara, DKI Jakarta 14470, Indonesia (ID)

(72) Nama Pendesain :
SHAOXIN WU,CN

(74) Nama dan Alamat Konsultan Desain Industri :
Anny Susanto
Pamerindo Paten Komplek Green Ville Maisonette blok
FB 10 Jl. Tanjung Duren Raya, Duri Kepa

(54) Judul Desain Industri : PISAU

(57) Klaim :
Bentuk,Konfigurasi,Komposisi Garis,Komposisi Warna



Tampak Perspektif

Tampak Atas

Tampak Bawah



Tampak Depan

Tampak Belakang

Tampak Samping

(19) ID

(51) Klasifikasi Locarno : 12-16

(21) No. Permohonan DI : A00202500427

(22) Tanggal Penerimaan Permohonan DI :
22 Januari 2025

(30) Data Prioritas :
(31) Nomor (32) Tanggal (33) Negara

(43) Tanggal Pengumuman DI :
06 Februari 2025

(71) Nama dan Alamat Pemohon Desain Industri:
PT DTECH INOVASI INDONESIA
Jalan Nusantara 18 Canden Kutowinangun Lor, Tingkir,
Kota Salatiga, Jawa Tengah 50742, Indonesia (ID)

(72) Nama Pendesain :
LUTVIA MAURA AFRILLAFAZZA, ID AZZAHRA
NAZWA ASYIFA, ID DIAN RISKY ALFIANSYAH, ID
PRAYOGI DWI KUNCORO, ID

(74) Nama dan Alamat Konsultan Desain Industri :

(54) Judul Desain Industri :
FRAME PLAT JDM STIKER

(57) Klaim :
Bentuk, Konfigurasi

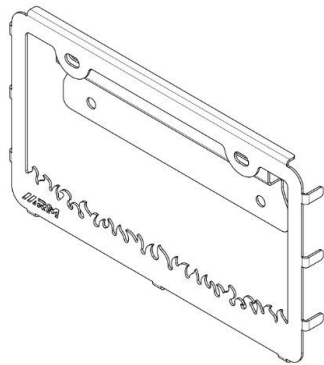

Tampak Perspektif

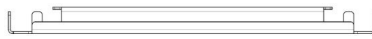

Tampak Atas



Tampak Bawah

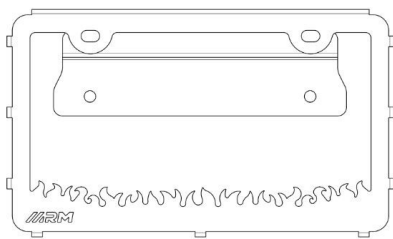

Tampak Depan

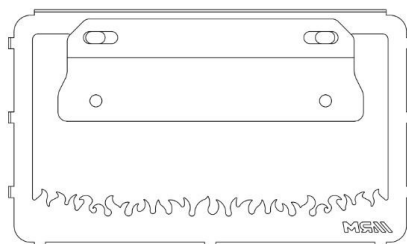

Tampak Belakang



Tampak Samping

(19) ID

(51) Klasifikasi Locarno : 08-03

(21) No. Permohonan DI : A00202500433

(22) Tanggal Penerimaan Permohonan DI :
23 Januari 2025

(30) Data Prioritas :
(31) Nomor (32) Tanggal (33) Negara

(43) Tanggal Pengumuman DI :
06 Februari 2025

(71) Nama dan Alamat Pemohon Desain Industri:
SHAOXIN WU
PERGUDANGAN KAMAL BISNIS CENTER (KBC) JL.
KAMAL MUARA NO. 2A Kamal Muara, Penjaringan, Kota
Adm. Jakarta Utara, DKI Jakarta 14470, Indonesia (ID)

(72) Nama Pendesain :
SHAOXIN WU,CN

(74) Nama dan Alamat Konsultan Desain Industri :
Anny Susanto
Pamerindo Paten Komplek Green Ville Maisonette blok
FB 10 Jl. Tanjung Duren Raya, Duri Kepa

(54) Judul Desain Industri : PISAU

(57) Klaim :
Bentuk,Konfigurasi,Komposisi Garis,Komposisi Warna



Tampak Perspektif

Tampak Atas

Tampak Bawah



Tampak Depan

Tampak Belakang

Tampak Samping

(19) ID

(51) Klasifikasi Locarno : 08-03

(21) No. Permohonan DI : A00202500434

(22) Tanggal Penerimaan Permohonan DI :
23 Januari 2025

(30) Data Prioritas :
(31) Nomor (32) Tanggal (33) Negara

(43) Tanggal Pengumuman DI :
06 Februari 2025

(71) Nama dan Alamat Pemohon Desain Industri:
SHAOXIN WU
PERGUDANGAN KAMAL BISNIS CENTER (KBC) JL.
KAMAL MUARA NO. 2A Kamal Muara, Penjaringan, Kota
Adm. Jakarta Utara, DKI Jakarta 14470, Indonesia (ID)

(72) Nama Pendesain :
SHAOXIN WU,CN

(74) Nama dan Alamat Konsultan Desain Industri :
Anny Susanto
Pamerindo Paten Komplek Green Ville Maisonette blok
FB 10 Jl. Tanjung Duren Raya, Duri Kepa

(54) Judul Desain Industri : PISAU

(57) Klaim :
Bentuk,Konfigurasi,Komposisi Garis,Komposisi Warna



Tampak Perspektif

Tampak Atas

Tampak Bawah



Tampak Depan

Tampak Belakang

Tampak Samping

(19) ID

(51) Klasifikasi Locarno : 08-03

(21) No. Permohonan DI : A00202500435

(22) Tanggal Penerimaan Permohonan DI :
23 Januari 2025

(30) Data Prioritas :
(31) Nomor (32) Tanggal (33) Negara

(43) Tanggal Pengumuman DI :
06 Februari 2025

(71) Nama dan Alamat Pemohon Desain Industri:
SHAOXIN WU
PERGUDANGAN KAMAL BISNIS CENTER (KBC) JL.
KAMAL MUARA NO. 2A Kamal Muara, Penjaringan, Kota
Adm. Jakarta Utara, DKI Jakarta 14470, Indonesia (ID)

(72) Nama Pendesain :
SHAOXIN WU,CN

(74) Nama dan Alamat Konsultan Desain Industri :
Anny Susanto
Pamerindo Paten Komplek Green Ville Maisonette blok
FB 10 Jl. Tanjung Duren Raya, Duri Kepa

(54) Judul Desain Industri : PISAU

(57) Klaim :
Bentuk,Konfigurasi,Komposisi Garis,Komposisi Warna



Tampak Perspektif

Tampak Atas

Tampak Bawah



Tampak Depan

Tampak Belakang

Tampak Samping

(19) ID

(51) Klasifikasi Locarno : 08-03

(21) No. Permohonan DI : A00202500436

(22) Tanggal Penerimaan Permohonan DI :
23 Januari 2025

(30) Data Prioritas :
(31) Nomor (32) Tanggal (33) Negara

(43) Tanggal Pengumuman DI :
06 Februari 2025

(71) Nama dan Alamat Pemohon Desain Industri:
SHAOXIN WU
PERGUDANGAN KAMAL BISNIS CENTER (KBC) JL.
KAMAL MUARA NO. 2A Kamal Muara, Penjaringan, Kota
Adm. Jakarta Utara, DKI Jakarta 14470, Indonesia (ID)

(72) Nama Pendesain :
SHAOXIN WU,CN

(74) Nama dan Alamat Konsultan Desain Industri :
Anny Susanto
Pamerindo Paten Komplek Green Ville Maisonette blok
FB 10 Jl. Tanjung Duren Raya, Duri Kepa

(54) Judul Desain Industri : PISAU

(57) Klaim :
Bentuk,Konfigurasi,Komposisi Garis,Komposisi Warna



Tampak Perspektif

Tampak Atas

Tampak Bawah



Tampak Depan

Tampak Belakang

Tampak Samping

(19) ID

(51) Klasifikasi Locarno : 08-03

(21) No. Permohonan DI : A00202500437

(22) Tanggal Penerimaan Permohonan DI :
23 Januari 2025

(30) Data Prioritas :
(31) Nomor (32) Tanggal (33) Negara

(43) Tanggal Pengumuman DI :
06 Februari 2025

(71) Nama dan Alamat Pemohon Desain Industri:
SHAOXIN WU
PERGUDANGAN KAMAL BISNIS CENTER (KBC) JL.
KAMAL MUARA NO. 2A Kamal Muara, Penjaringan, Kota
Adm. Jakarta Utara, DKI Jakarta 14470, Indonesia (ID)

(72) Nama Pendesain :
SHAOXIN WU,CN

(74) Nama dan Alamat Konsultan Desain Industri :
Anny Susanto
Pamerindo Paten Komplek Green Ville Maisonette blok
FB 10 Jl. Tanjung Duren Raya, Duri Kepa

(54) Judul Desain Industri : PISAU

(57) Klaim :
Bentuk,Konfigurasi,Komposisi Garis,Komposisi Warna



Tampak Perspektif

Tampak Atas

Tampak Bawah



Tampak Depan

Tampak Belakang

Tampak Samping

(19) ID

(51) Klasifikasi Locarno : 08-03

(21) No. Permohonan DI : A00202500438

(22) Tanggal Penerimaan Permohonan DI :
23 Januari 2025

(30) Data Prioritas :
(31) Nomor (32) Tanggal (33) Negara

(43) Tanggal Pengumuman DI :
06 Februari 2025

(71) Nama dan Alamat Pemohon Desain Industri:
SHAOXIN WU
PERGUDANGAN KAMAL BISNIS CENTER (KBC) JL.
KAMAL MUARA NO. 2A Kamal Muara, Penjaringan, Kota
Adm. Jakarta Utara, DKI Jakarta 14470, Indonesia (ID)

(72) Nama Pendesain :
SHAOXIN WU,CN

(74) Nama dan Alamat Konsultan Desain Industri :
Anny Susanto
Pamerindo Paten Komplek Green Ville Maisonette blok
FB 10 Jl. Tanjung Duren Raya, Duri Kepa

(54) Judul Desain Industri : PISAU

(57) Klaim :
Bentuk,Konfigurasi,Komposisi Garis,Komposisi Warna



Tampak Perspektif

Tampak Atas

Tampak Bawah



Tampak Depan

Tampak Belakang

Tampak Samping

(19) ID

(51) Klasifikasi Locarno : 08-03

(21) No. Permohonan DI : A00202500439

(22) Tanggal Penerimaan Permohonan DI :
23 Januari 2025

(30) Data Prioritas :
(31) Nomor (32) Tanggal (33) Negara

(43) Tanggal Pengumuman DI :
06 Februari 2025

(71) Nama dan Alamat Pemohon Desain Industri:
SHAOXIN WU
PERGUDANGAN KAMAL BISNIS CENTER (KBC) JL.
KAMAL MUARA NO. 2A Kamal Muara, Penjaringan, Kota
Adm. Jakarta Utara, DKI Jakarta 14470, Indonesia (ID)

(72) Nama Pendesain :
SHAOXIN WU,CN

(74) Nama dan Alamat Konsultan Desain Industri :
Anny Susanto
Pamerindo Paten Komplek Green Ville Maisonette blok
FB 10 Jl. Tanjung Duren Raya, Duri Kepa

(54) Judul Desain Industri : PISAU

(57) Klaim :
Bentuk,Konfigurasi,Komposisi Garis,Komposisi Warna



Tampak Perspektif

Tampak Atas

Tampak Bawah

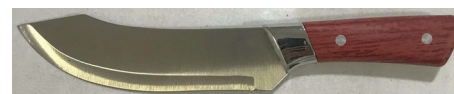

Tampak Depan

Tampak Belakang

Tampak Samping

(19) ID

(51) Klasifikasi Locarno : 08-03

(21) No. Permohonan DI : A00202500440

(22) Tanggal Penerimaan Permohonan DI :
23 Januari 2025

(30) Data Prioritas :
(31) Nomor (32) Tanggal (33) Negara

(43) Tanggal Pengumuman DI :
06 Februari 2025

(71) Nama dan Alamat Pemohon Desain Industri:
SHAOXIN WU
PERGUDANGAN KAMAL BISNIS CENTER (KBC) JL.
KAMAL MUARA NO. 2A Kamal Muara, Penjaringan, Kota
Adm. Jakarta Utara, DKI Jakarta 14470, Indonesia (ID)

(72) Nama Pendesain :
SHAOXIN WU,CN

(74) Nama dan Alamat Konsultan Desain Industri :
Anny Susanto
Pamerindo Paten Komplek Green Ville Maisonette blok
FB 10 Jl. Tanjung Duren Raya, Duri Kepa

(54) Judul Desain Industri : PISAU

(57) Klaim :
Bentuk,Konfigurasi,Komposisi Garis,Komposisi Warna



Tampak Perspektif

Tampak Atas

Tampak Bawah



Tampak Depan

Tampak Belakang

Tampak Samping

(19) ID

(51) Klasifikasi Locarno : 08-03

(21) No. Permohonan DI : A00202500443

(22) Tanggal Penerimaan Permohonan DI :
23 Januari 2025

(30) Data Prioritas :
(31) Nomor (32) Tanggal (33) Negara

(43) Tanggal Pengumuman DI :
06 Februari 2025

(71) Nama dan Alamat Pemohon Desain Industri:
SHAOXIN WU
PERGUDANGAN KAMAL BISNIS CENTER (KBC) JL.
KAMAL MUARA NO. 2A Kamal Muara, Penjaringan, Kota
Adm. Jakarta Utara, DKI Jakarta 14470, Indonesia (ID)

(72) Nama Pendesain :
SHAOXIN WU,CN

(74) Nama dan Alamat Konsultan Desain Industri :
Anny Susanto
Pamerindo Paten Komplek Green Ville Maisonette blok
FB 10 Jl. Tanjung Duren Raya, Duri Kepa

(54) Judul Desain Industri : PISAU

(57) Klaim :
Bentuk,Konfigurasi,Komposisi Garis,Komposisi Warna



Tampak Perspektif

Tampak Atas

Tampak Bawah



Tampak Depan

Tampak Belakang

Tampak Samping

(19) ID

(51) Klasifikasi Locarno : 08-03

(21) No. Permohonan DI : A00202500442

(22) Tanggal Penerimaan Permohonan DI :
23 Januari 2025

(30) Data Prioritas :
(31) Nomor (32) Tanggal (33) Negara

(43) Tanggal Pengumuman DI :
06 Februari 2025

(71) Nama dan Alamat Pemohon Desain Industri:
SHAOXIN WU
PERGUDANGAN KAMAL BISNIS CENTER (KBC) JL.
KAMAL MUARA NO. 2A Kamal Muara, Penjaringan, Kota
Adm. Jakarta Utara, DKI Jakarta 14470, Indonesia (ID)

(72) Nama Pendesain :
SHAOXIN WU,CN

(74) Nama dan Alamat Konsultan Desain Industri :
Anny Susanto
Pamerindo Paten Komplek Green Ville Maisonette blok
FB 10 Jl. Tanjung Duren Raya, Duri Kepa

(54) Judul Desain Industri : PISAU

(57) Klaim :
Bentuk,Konfigurasi,Komposisi Garis,Komposisi Warna



Tampak Perspektif

Tampak Atas

Tampak Bawah



Tampak Depan

Tampak Belakang

Tampak Samping

(19) ID

(51) Klasifikasi Locarno : 08-03

(21) No. Permohonan DI : A00202500441

(22) Tanggal Penerimaan Permohonan DI :
23 Januari 2025

(30) Data Prioritas :
(31) Nomor (32) Tanggal (33) Negara

(43) Tanggal Pengumuman DI :
06 Februari 2025

(71) Nama dan Alamat Pemohon Desain Industri:
SHAOXIN WU
PERGUDANGAN KAMAL BISNIS CENTER (KBC) JL.
KAMAL MUARA NO. 2A Kamal Muara, Penjaringan, Kota
Adm. Jakarta Utara, DKI Jakarta 14470, Indonesia (ID)

(72) Nama Pendesain :
SHAOXIN WU,CN

(74) Nama dan Alamat Konsultan Desain Industri :
Anny Susanto
Pamerindo Paten Komplek Green Ville Maisonette blok
FB 10 Jl. Tanjung Duren Raya, Duri Kepa

(54) Judul Desain Industri : PISAU

(57) Klaim :
Bentuk,Konfigurasi,Komposisi Garis,Komposisi Warna



Tampak Perspektif

Tampak Atas

Tampak Bawah



Tampak Depan

Tampak Belakang

Tampak Samping

(19) ID

(51) Klasifikasi Locarno : 08-03

(21) No. Permohonan DI : A00202500444

(22) Tanggal Penerimaan Permohonan DI :
23 Januari 2025

(30) Data Prioritas :
(31) Nomor (32) Tanggal (33) Negara

(43) Tanggal Pengumuman DI :
06 Februari 2025

(71) Nama dan Alamat Pemohon Desain Industri:
SHAOXIN WU
PERGUDANGAN KAMAL BISNIS CENTER (KBC) JL.
KAMAL MUARA NO. 2A Kamal Muara, Penjaringan, Kota
Adm. Jakarta Utara, DKI Jakarta 14470, Indonesia (ID)

(72) Nama Pendesain :
SHAOXIN WU,CN

(74) Nama dan Alamat Konsultan Desain Industri :
Anny Susanto
Pamerindo Paten Komplek Green Ville Maisonette blok
FB 10 Jl. Tanjung Duren Raya, Duri Kepa

(54) Judul Desain Industri : PISAU

(57) Klaim :
Bentuk,Konfigurasi,Komposisi Garis,Komposisi Warna



Tampak Perspektif

Tampak Atas

Tampak Bawah



Tampak Depan

Tampak Belakang

Tampak Samping

(19) ID

(51) Klasifikasi Locarno : 06-04

(21) No. Permohonan DI : A00202500446

(22) Tanggal Penerimaan Permohonan DI :
23 Januari 2025

(30) Data Prioritas :
(31) Nomor (32) Tanggal (33) Negara

(43) Tanggal Pengumuman DI :
06 Februari 2025

(71) Nama dan Alamat Pemohon Desain Industri:
PT CAHAYABUANA INTITAMA
KAWASA Leuwinutug, Citeureup, Kab. Bogor, Jawa
Barat 16810, Indonesia (ID)

(72) Nama Pendesain :
SIMARBA ATONG TJIA, ID

(74) Nama dan Alamat Konsultan Desain Industri :

(54) Judul Desain Industri : Lemari Sepatu Lipat

(57) Klaim :
Bentuk, Konfigurasi

Lemari Sepatu Lipat

Gambar 7 dari 7

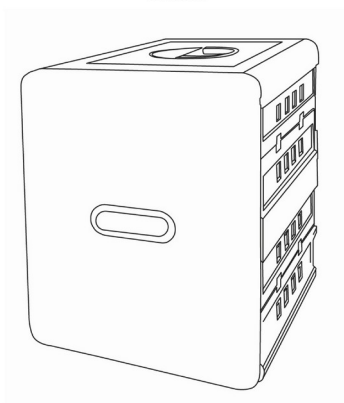

Gambar 7 : Tampak Perspektif

Tampak Perspektif

Lemari Sepatu Lipat

Gambar 5 dari 7

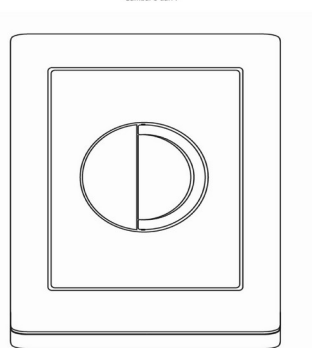

Gambar 5 : Tampak Atas

Tampak Atas

Lemari Sepatu Lipat

Gambar 6 dari 7

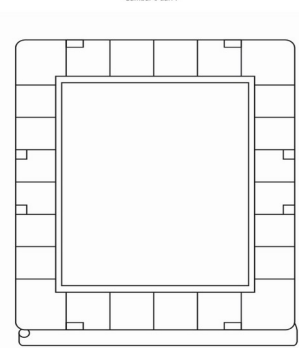

Gambar 6 : Tampak Bawah

Tampak Bawah

Lemari Sepatu Lipat

Gambar 1 dari 7

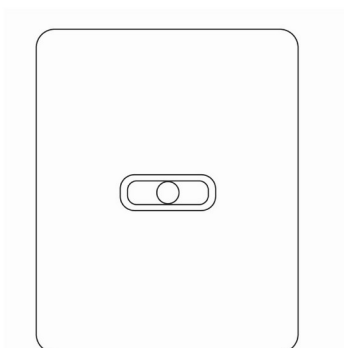

Gambar 1 : Tampak Depan

Tampak Depan

Lemari Sepatu Lipat

Gambar 2 dari 7

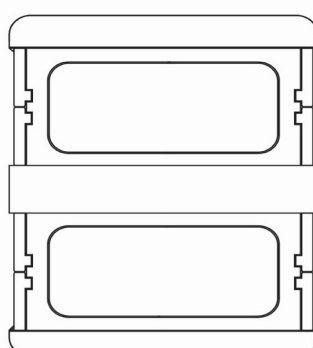

Gambar 2 : Tampak Belakang

Tampak Belakang

Lemari Sepatu Lipat

Gambar 4 dari 7

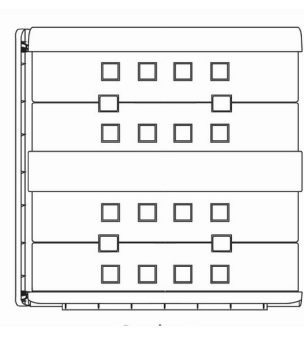

Gambar 4 : Tampak Samping Kiri

Tampak Samping

(19) ID

(51) Klasifikasi Locarno : 06-04

(21) No. Permohonan DI : A00202500445

(22) Tanggal Penerimaan Permohonan DI :
23 Januari 2025

(30) Data Prioritas :
(31) Nomor (32) Tanggal (33) Negara

(43) Tanggal Pengumuman DI :
06 Februari 2025

(71) Nama dan Alamat Pemohon Desain Industri:
PT CAHAYABUANA INTITAMA
PT Cahayabuna Intitama , Kawasan Industri Sentul,
Jalan Cahaya Raya Blok M, RT. 003, RW. 005, Leuwinutug,
Citeureup, Kab. Bogor, Jawa Barat 16810, Indonesia (ID)

(72) Nama Pendesain :
SIMARBA ATONG TJIA, ID

(74) Nama dan Alamat Konsultan Desain Industri :

(54) Judul Desain Industri : Lemari Rak Besar

(57) Klaim :
Konfigurasi, Bentuk

Lemari Rak Besar

Gambar 7 dari 7

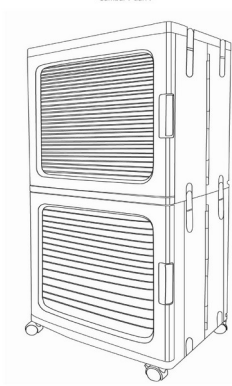

Gambar 7 : Tampak Perspektif

Lemari Rak Besar

Gambar 5 dari 7

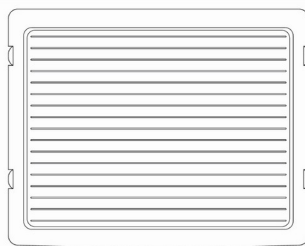

Gambar 5 : Tampak Atas

Lemari Rak Besar

Gambar 6 dari 7

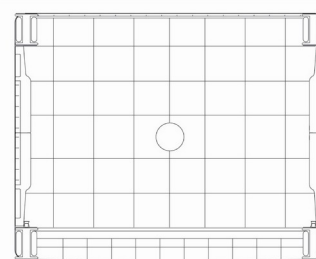

Gambar 6 : Tampak Bawah

Tampak Perspektif

Tampak Atas

Tampak Bawah

Lemari Rak Besar

Gambar 1 dari 7

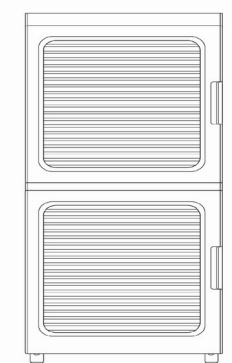

Gambar 1 : Tampak Depan

Tampak Depan

Lemari Rak Besar

Gambar 2 dari 7

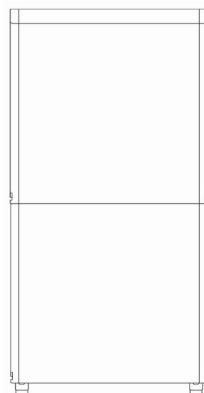

Gambar 2 : Tampak Belakang

Tampak Belakang

Lemari Rak Besar

Gambar 4 dari 7

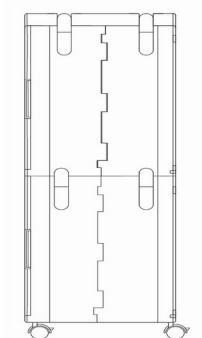

Gambar 4 : Tampak Samping Kiri

Tampak Samping

(19) ID

(51) Klasifikasi Locarno : 12-16

(21) No. Permohonan DI : A00202500447

(22) Tanggal Penerimaan Permohonan DI :
23 Januari 2025

(30) Data Prioritas :
(31) Nomor (32) Tanggal (33) Negara

(43) Tanggal Pengumuman DI :
06 Februari 2025

(71) Nama dan Alamat Pemohon Desain Industri:
PT DTECH SEJAHTERA BERSAMA
Jalan Nusantara 18 Canden Kutowinangun Lor, Tingkir,
Kota Salatiga, Jawa Tengah 50742, Indonesia (ID)

(72) Nama Pendesain :
FERIAN RIZKI ARBIANTO, ID MUHAMMAD
YUSUF, ID LUTHFY IQBAL MUSTHOFA, ID

(74) Nama dan Alamat Konsultan Desain Industri :

(54) Judul Desain Industri : CHAIN ADJUSTER BAUT LUAR F1ZR

(57) Klaim :
Bentuk, Konfigurasi

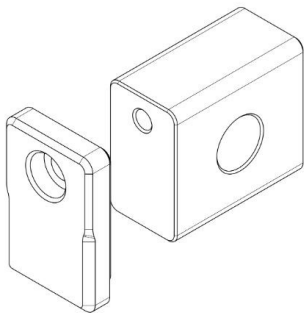

Tampak Perspektif

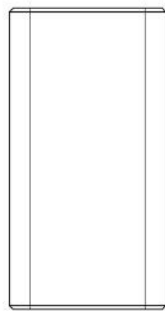

Tampak Atas

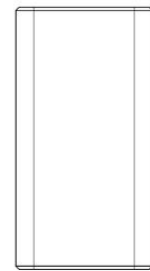

Tampak Bawah

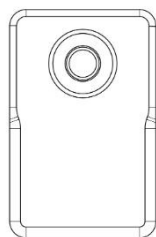
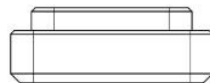

Tampak Depan

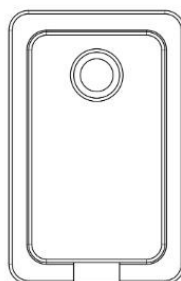

Tampak Belakang

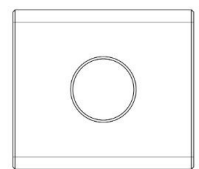
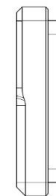

Tampak Samping

(19) ID

(51) Klasifikasi Locarno : 12-16

(21) No. Permohonan DI : A00202500449

(22) Tanggal Penerimaan Permohonan DI :
23 Januari 2025

(30) Data Prioritas :
(31) Nomor (32) Tanggal (33) Negara

(43) Tanggal Pengumuman DI :
06 Februari 2025

(71) Nama dan Alamat Pemohon Desain Industri:
PT DTECH SEJAHTERA BERSAMA
Jalan Nusantara 18 Canden Kutowinangun Lor, Tingkir,
Kota Salatiga, Jawa Tengah 50742, Indonesia (ID)

(72) Nama Pendesain :
FERIAN RIZKI ARBIANTO, ID MUHAMMAD
YUSUF, ID AZZAHRA NAZWA ASYIFA, ID

(74) Nama dan Alamat Konsultan Desain Industri :

(54) Judul Desain Industri : GARNISH VISOR NINJA

(57) Klaim :
Bentuk, Konfigurasi

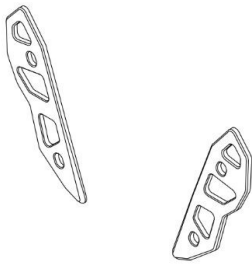

Tampak Perspektif



Tampak Atas

Tampak Bawah

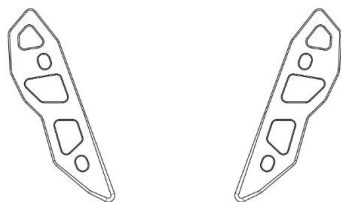

Tampak Depan

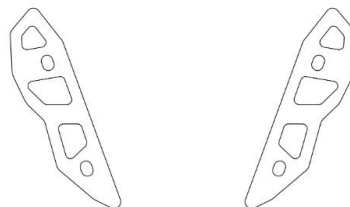

Tampak Belakang

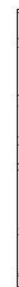

Tampak Samping

(19) ID

(51) Klasifikasi Locarno : 12-16

(21) No. Permohonan DI : A00202500448

(22) Tanggal Penerimaan Permohonan DI :
23 Januari 2025

(30) Data Prioritas :
(31) Nomor (32) Tanggal (33) Negara

(43) Tanggal Pengumuman DI :
06 Februari 2025

(71) Nama dan Alamat Pemohon Desain Industri:
PT DTECH SEJAHTERA BERSAMA
Jalan Nusantara 18 Canden Kutowinangun Lor, Tingkir,
Kota Salatiga, Jawa Tengah 50742, Indonesia (ID)

(72) Nama Pendesain :
FERIAN RIZKI ARBIANTO,ID MUHAMMAD
YUSUF,ID AZZAHRA NAZWA ASYIFA,ID

(74) Nama dan Alamat Konsultan Desain Industri :

(54) Judul Desain Industri : CAP MASTER REM NINJA

(57) Klaim :
Bentuk,Konfigurasi

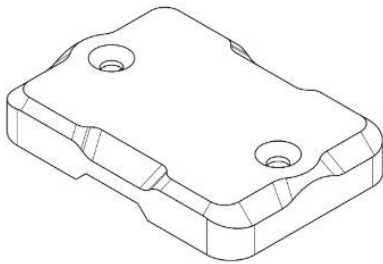

Tampak Perspektif

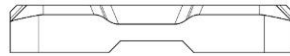

Tampak Atas

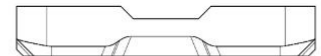

Tampak Bawah

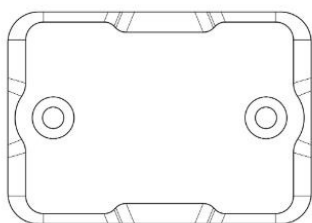

Tampak Depan

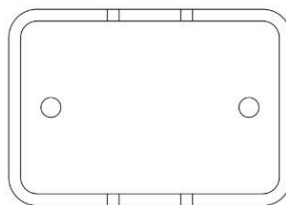

Tampak Belakang



Tampak Samping

(19) ID

(51) Klasifikasi Locarno : 12-16

(21) No. Permohonan DI : A00202500451

(22) Tanggal Penerimaan Permohonan DI :
23 Januari 2025

(30) Data Prioritas :
(31) Nomor (32) Tanggal (33) Negara

(43) Tanggal Pengumuman DI :
06 Februari 2025

(71) Nama dan Alamat Pemohon Desain Industri:
PT DTECH SEJAHTERA BERSAMA
Jalan Nusantara 18 Canden Kutowinangun Lor, Tingkir,
Kota Salatiga, Jawa Tengah 50742, Indonesia (ID)

(72) Nama Pendesain :
FERIAN RIZKI ARBIANTO,ID MUHAMMAD
YUSUF,ID PRAYOGI DWI KUNCORO,ID

(74) Nama dan Alamat Konsultan Desain Industri :

(54) Judul Desain Industri : COVER GEAR CHAIN Satria 2 TAK

(57) Klaim :
Bentuk,Konfigurasi

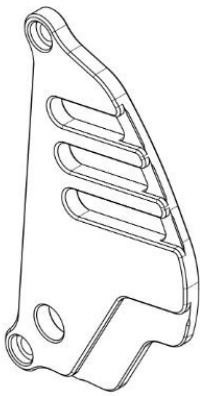

Tampak Perspektif

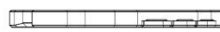

Tampak Atas



Tampak Bawah

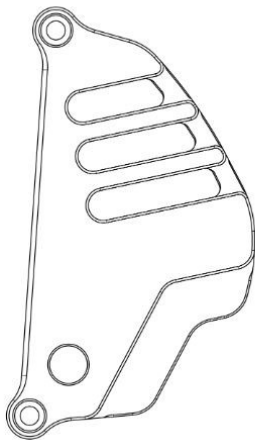

Tampak Depan

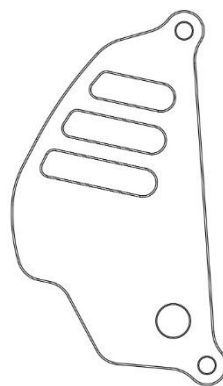

Tampak Belakang



Tampak Samping

(19) ID

(51) Klasifikasi Locarno : 12-16

(21) No. Permohonan DI : A00202500450

(22) Tanggal Penerimaan Permohonan DI :
23 Januari 2025

(30) Data Prioritas :
(31) Nomor (32) Tanggal (33) Negara

(43) Tanggal Pengumuman DI :
06 Februari 2025

(71) Nama dan Alamat Pemohon Desain Industri:
PT DTECH SEJAHTERA BERSAMA
Jalan Nusantara 18 Canden Kutowinangun Lor, Tingkir,
Kota Salatiga, Jawa Tengah 50742, Indonesia (ID)

(72) Nama Pendesain :
FERIAN RIZKI ARBIANTO, ID MUHAMMAD
YUSUF, ID AZZAHRA NAZWA ASYIFA, ID

(74) Nama dan Alamat Konsultan Desain Industri :

(54) Judul Desain Industri : BEGEL F1ZR

(57) Klaim :
Bentuk, Konfigurasi

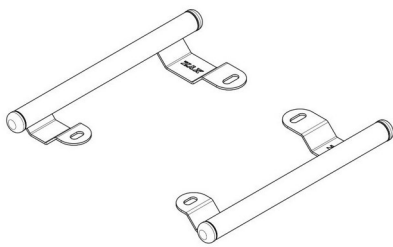

Tampak Perspektif



Tampak Atas



Tampak Bawah

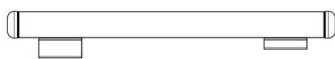
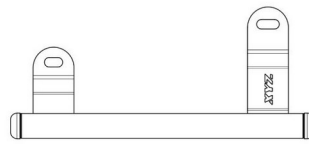

Tampak Depan



Tampak Belakang



Tampak Samping

(19) ID

(51) Klasifikasi Locarno : 08-05

(21) No. Permohonan DI : A00202500452

(22) Tanggal Penerimaan Permohonan DI :
23 Januari 2025

(30) Data Prioritas :
(31) Nomor (32) Tanggal (33) Negara

(43) Tanggal Pengumuman DI :
06 Februari 2025

(71) Nama dan Alamat Pemohon Desain Industri:
SHAOXIN WU
PERGUDANGAN KAMAL BISNIS CENTER (KBC) JL.
KAMAL MUARA NO. 2A Kamal Muara, Penjaringan, Kota
Adm. Jakarta Utara, DKI Jakarta 14470, Indonesia (ID)

(72) Nama Pendesain :
SHAOXIN WU,CN

(74) Nama dan Alamat Konsultan Desain Industri :
Anny Susanto
Pamerindo Paten Komplek Green Ville Maisonette blok
FB 10 Jl. Tanjung Duren Raya, Duri Kepa

(54) Judul Desain Industri :
PENGASAH PISAU

(57) Klaim :
Bentuk,Konfigurasi,Komposisi Garis,Komposisi Warna



Tampak Perspektif



Tampak Atas



Tampak Bawah



Tampak Depan

Tampak Belakang

Tampak Samping

(19) ID

(51) Klasifikasi Locarno : 07-09

(21) No. Permohonan DI : A00202500453

(22) Tanggal Penerimaan Permohonan DI :
23 Januari 2025

(30) Data Prioritas :
(31) Nomor (32) Tanggal (33) Negara

(43) Tanggal Pengumuman DI :
06 Februari 2025

(71) Nama dan Alamat Pemohon Desain Industri:
SHAOXIN WU
PERGUDANGAN KAMAL BISNIS CENTER (KBC) JL.
KAMAL MUARA NO. 2A Kamal Muara, Penjaringan, Kota
Adm. Jakarta Utara, DKI Jakarta 14470, Indonesia (ID)

(72) Nama Pendesain :
SHAOXIN WU,CN

(74) Nama dan Alamat Konsultan Desain Industri :
Anny Susanto
Pamerindo Paten Komplek Green Ville Maisonette blok
FB 10 Jl. Tanjung Duren Raya, Duri Kepa

(54) Judul Desain Industri : TATAKAN BATU ASAHAN

(57) Klaim :
Bentuk,Konfigurasi,Komposisi Garis,Komposisi Warna



Tampak Perspektif



Tampak Atas



Tampak Bawah



Tampak Depan

Tampak Belakang

Tampak Samping

(19) ID

(51) Klasifikasi Locarno : 06-09

(21) No. Permohonan DI : A00202500454

(22) Tanggal Penerimaan Permohonan DI :
23 Januari 2025

(30) Data Prioritas :

(31) Nomor (32) Tanggal (33) Negara
2024305008199 08 Agustus 2024 China (CN)

(43) Tanggal Pengumuman DI :
06 Februari 2025

(71) Nama dan Alamat Pemohon Desain Industri:
Shanghai Xijun Technology Co., Ltd
No. 327 Songjin Highway (Jinshanwei Economic
Community) Jinshanwei Town, Jinshan District, Shanghai,
China (CN)

(72) Nama Pendesain :
HONG Haitao,CN JIAN Xingkun,CN

(74) Nama dan Alamat Konsultan Desain Industri :
Muhammad Faisal
ACACIA Octrooibureau Kemang Swatama Blok B-18
Rt/002 Rw/008

(54) Judul Desain Industri : BANTAL KURSI

(57) Klaim :
Bentuk,Konfigurasi



Tampak Perspektif



Tampak Atas



Tampak Bawah

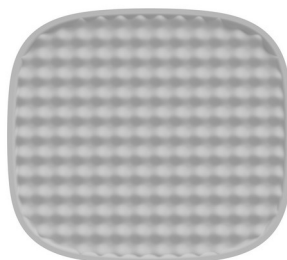

Tampak Depan

Tampak Belakang

Tampak Samping

(19) ID

(51) Klasifikasi Locarno : 13-02

(21) No. Permohonan DI : A00202500455

(22) Tanggal Penerimaan Permohonan DI :
23 Januari 2025

(30) Data Prioritas :
(31) Nomor (32) Tanggal (33) Negara

(43) Tanggal Pengumuman DI :
06 Februari 2025

(71) Nama dan Alamat Pemohon Desain Industri:
Hangzhou Espark New Energy Co.,Ltd
Room 207, 2nd Floor, Building 11, No.1 Jiaogong Road,
Xihu District, Hangzhou, Zhejiang, China (CN)

(72) Nama Pendesain :
CHEN Xingchao,CN Fu Shuying,CN
ZHOU Min,CN

(74) Nama dan Alamat Konsultan Desain Industri :
Marodin Sijabat
Adastra An Intellectual Property Firm Epi Walk Building 3
rd Floor Jl. HR Rasuna Said No. 306, Rt 2/Rw 5 Karet
Kuningan Setia Budi

(54) Judul Desain Industri :
BATERAI

(57) Klaim :
Bentuk,Konfigurasi



Tampak Perspektif



Tampak Atas



Tampak Bawah



Tampak Depan

Tampak Belakang

Tampak Samping

(19) ID

(51) Klasifikasi Locarno : 12-16

(21) No. Permohonan DI : A00202500457

(22) Tanggal Penerimaan Permohonan DI :
23 Januari 2025

(30) Data Prioritas :
(31) Nomor (32) Tanggal (33) Negara

(43) Tanggal Pengumuman DI :
06 Februari 2025

(71) Nama dan Alamat Pemohon Desain Industri:
PT DTECH SEJAHTERA BERSAMA
Jalan Nusantara 18 Canden Kutowinangun Lor, Tingkir,
Kota Salatiga, Jawa Tengah 50742, Indonesia (ID)

(72) Nama Pendesain :
FERIAN RIZKI ARBIANTO,ID MUHAMMAD
YUSUF,ID MUCHAMMAD RIFKI,ID

(74) Nama dan Alamat Konsultan Desain Industri :

(54) Judul Desain Industri :
BAUT SETELAN KOPLING

(57) Klaim :
Bentuk,Konfigurasi

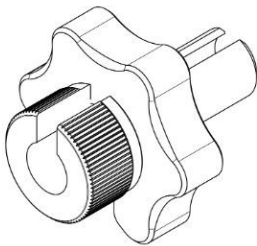

Tampak Perspektif

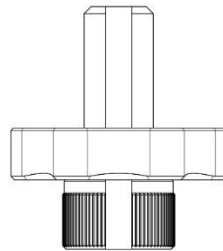

Tampak Atas

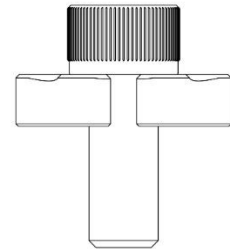

Tampak Bawah

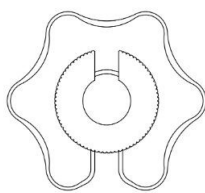

Tampak Depan

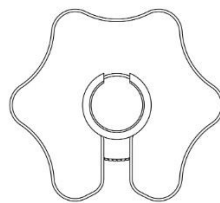

Tampak Belakang

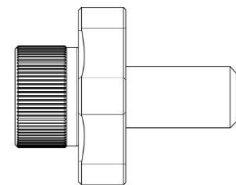

Tampak Samping

(19) ID

(51) Klasifikasi Locarno : 12-16

(21) No. Permohonan DI : A00202500456

(22) Tanggal Penerimaan Permohonan DI :
23 Januari 2025

(30) Data Prioritas :
(31) Nomor (32) Tanggal (33) Negara

(43) Tanggal Pengumuman DI :
06 Februari 2025

(71) Nama dan Alamat Pemohon Desain Industri:
PT DTECH SEJAHTERA BERSAMA
Jalan Nusantara 18 Canden Kutowinangun Lor, Tingkir,
Kota Salatiga, Jawa Tengah 50742, Indonesia (ID)

(72) Nama Pendesain :
FERIAN RIZKI ARBIANTO,ID MUHAMMAD
YUSUF,ID AZZAHRA NAZWA ASYIFA,ID
MUCHAMMAD RIFKI,ID

(74) Nama dan Alamat Konsultan Desain Industri :

(54) Judul Desain Industri : BRACKET STABILIZER F1ZR

(57) Klaim :
Bentuk,Konfigurasi

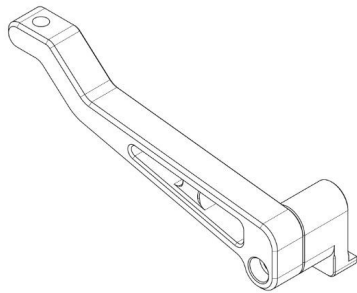

Tampak Perspektif



Tampak Atas



Tampak Bawah

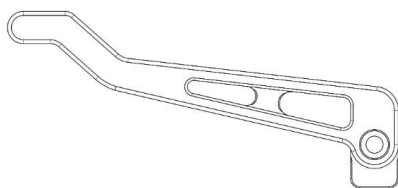

Tampak Depan

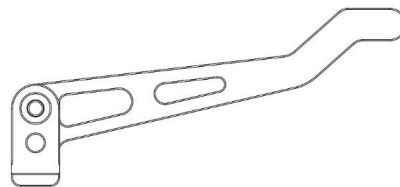

Tampak Belakang

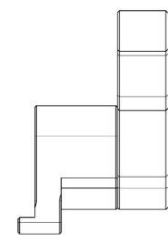

Tampak Samping

(19) ID

(51) Klasifikasi Locarno : 05-05

(21) No. Permohonan DI : A00202500458

(22) Tanggal Penerimaan Permohonan DI :
23 Januari 2025

(30) Data Prioritas :
(31) Nomor (32) Tanggal (33) Negara

(43) Tanggal Pengumuman DI :
06 Februari 2025

(71) Nama dan Alamat Pemohon Desain Industri:

PT. Kompas Gemilang Sejahtera
Jl. Permata Kawalayaan No. D6 Jatisari, Buahbatu, Kota
Bandung, Jawa Barat 40286, Indonesia (ID)

(72) Nama Pendesain :

Kahar Gunawan, ID

(74) Nama dan Alamat Konsultan Desain Industri :

Heru Lukito
Heru Lukito & Partners Talavera Office Park, 28th Floor
Jalan T.B. Simatupang Kavling 22-26, Jakarta 12430

(54) Judul Desain Industri : Pola Kaos

(57) Klaim :
Bentuk, Konfigurasi, Komposisi Garis

Tampak Perspektif



Tampak Depan

Tampak Atas

Tampak Belakang

Tampak Bawah

Tampak Samping

(19) ID

(51) Klasifikasi Locarno : 12-16

(21) No. Permohonan DI : A00202500472

(22) Tanggal Penerimaan Permohonan DI :
23 Januari 2025

(30) Data Prioritas :
(31) Nomor (32) Tanggal (33) Negara

(43) Tanggal Pengumuman DI :
06 Februari 2025

(71) Nama dan Alamat Pemohon Desain Industri:
PT BAKTI MAJU INOVASI
Noborejo, RW.002 Noborejo, Argomulyo, Kota Salatiga,
Jawa Tengah 50736, Indonesia (ID)

(72) Nama Pendesain :
RAFID HANAN ROMADHAN, ID

(74) Nama dan Alamat Konsultan Desain Industri :

(54) Judul Desain Industri :
BAUT STOPPER DAN NETRAL

(57) Klaim :
Konfigurasi



Tampak Perspektif



Tampak Atas



Tampak Bawah



Tampak Depan



Tampak Belakang



Tampak Samping

(19) ID

(51) Klasifikasi Locarno : 12-16

(21) No. Permohonan DI : A00202500470

(22) Tanggal Penerimaan Permohonan DI :
23 Januari 2025

(30) Data Prioritas :
(31) Nomor (32) Tanggal (33) Negara

(43) Tanggal Pengumuman DI :
06 Februari 2025

(71) Nama dan Alamat Pemohon Desain Industri:
PT BAKTI MAJU INOVASI
Noborejo, RW.002 Noborejo, Argomulyo, Kota Salatiga,
Jawa Tengah 50736, Indonesia (ID)

(72) Nama Pendesain :
RAFID HANAN ROMADHAN,ID NUR WAHID
PANJI ANGGORO,ID

(74) Nama dan Alamat Konsultan Desain Industri :

(54) Judul Desain Industri : BRACKET CALIPER ORI OLD

(57) Klaim :
Bentuk,Konfigurasi

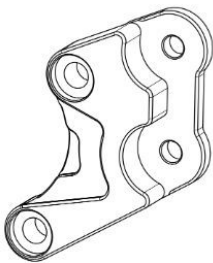

Tampak Perspektif

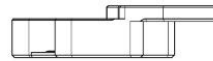

Tampak Atas

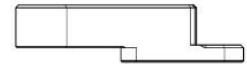

Tampak Bawah

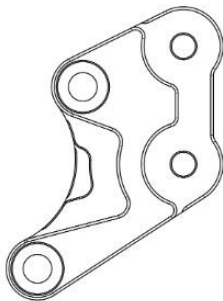

Tampak Depan

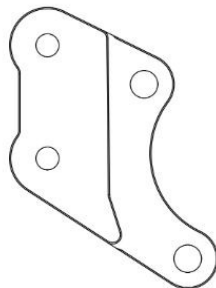

Tampak Belakang



Tampak Samping

(19) ID

(51) Klasifikasi Locarno : 12-16

(21) No. Permohonan DI : A00202500469

(22) Tanggal Penerimaan Permohonan DI :
23 Januari 2025

(30) Data Prioritas :
(31) Nomor (32) Tanggal (33) Negara

(43) Tanggal Pengumuman DI :
06 Februari 2025

(71) Nama dan Alamat Pemohon Desain Industri:
PT BAKTI MAJU INOVASI
Noborejo, RW.001 Noborejo, Argomulyo, Kota Salatiga,
Jawa Tengah 50736, Indonesia (ID)

(72) Nama Pendesain :
RAFID HANAN ROMADHAN, ID NUR WAHID
PANJI ANGGORO, ID

(74) Nama dan Alamat Konsultan Desain Industri :

(54) Judul Desain Industri : BRACKET CALIPER P100 NEW

(57) Klaim :
Bentuk, Konfigurasi

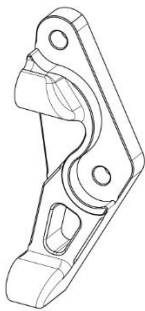

Tampak Perspektif

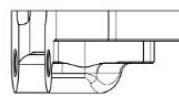

Tampak Atas

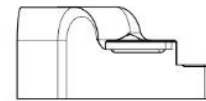

Tampak Bawah

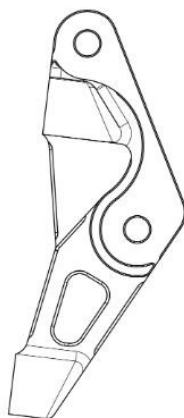

Tampak Depan

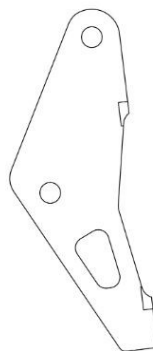

Tampak Belakang

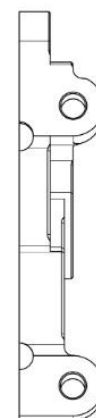

Tampak Samping

(19) ID

(51) Klasifikasi Locarno : 12-16

(21) No. Permohonan DI : A00202500463

(22) Tanggal Penerimaan Permohonan DI :
23 Januari 2025

(30) Data Prioritas :
(31) Nomor (32) Tanggal (33) Negara

(43) Tanggal Pengumuman DI :
06 Februari 2025

(71) Nama dan Alamat Pemohon Desain Industri:
PT BAKTI MAJU INOVASI
Noborejo, RW.002 Noborejo, Argomulyo, Kota Salatiga,
Jawa Tengah 50736, Indonesia (ID)

(72) Nama Pendesain :
RAFID HANAN ROMADHAN,ID NUR WAHID
PANJI ANGGORO,ID

(74) Nama dan Alamat Konsultan Desain Industri :

(54) Judul Desain Industri : DUDUKAN SEIN BELAKANG

(57) Klaim :
Bentuk,Konfigurasi



Tampak Perspektif



Tampak Atas



Tampak Bawah

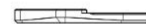

Tampak Depan



Tampak Belakang



Tampak Samping



(19) ID

(51) Klasifikasi Locarno : 12-16

(21) No. Permohonan DI : A00202500467

(22) Tanggal Penerimaan Permohonan DI :
23 Januari 2025

(30) Data Prioritas :
(31) Nomor (32) Tanggal (33) Negara

(43) Tanggal Pengumuman DI :
06 Februari 2025

(71) Nama dan Alamat Pemohon Desain Industri:
PT BAKTI MAJU INOVASI
Noborejo, RW.002 Noborejo, Argomulyo, Kota Salatiga,
Jawa Tengah 50736, Indonesia (ID)

(72) Nama Pendesain :
NUR WAHID PANJI ANGGORO, ID

(74) Nama dan Alamat Konsultan Desain Industri :

(54) Judul Desain Industri : BRACKET CALIPER AXIAL NEW

(57) Klaim :
Bentuk, Konfigurasi

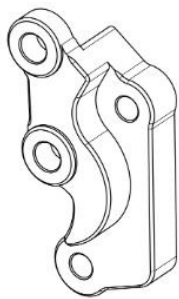

Tampak Perspektif

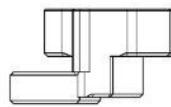

Tampak Atas

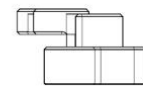

Tampak Bawah

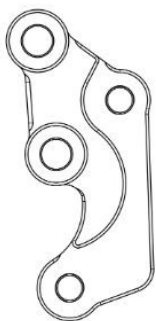

Tampak Depan



Tampak Belakang

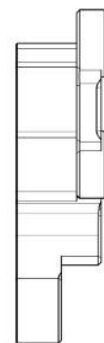

Tampak Samping

(19) ID

(51) Klasifikasi Locarno : 13-02

(21) No. Permohonan DI : A00202500466

(22) Tanggal Penerimaan Permohonan DI :
23 Januari 2025

(30) Data Prioritas :
(31) Nomor (32) Tanggal (33) Negara
2025300006219 02 Januari 2025 China (CN)

(43) Tanggal Pengumuman DI :
06 Februari 2025

(71) Nama dan Alamat Pemohon Desain Industri:
SHENZHEN WOKE TECHNOLOGY Co.,LTD
11 Floor, ZhongDian DiFu Building, ZhenHua road,
FuQiang community, Huaqiang North Street, Futian District,
ShenZhen, China (CN)

(72) Nama Pendesain :
Guihua LIAO,CN

(74) Nama dan Alamat Konsultan Desain Industri :
Nadia Ambadar
Am Badar & Am Badar, Jl. Proklamasi No. 79,
Pegangsaan, Menteng, Jakarta Pusat

(54) Judul Desain Industri : Pengisi Daya Seluler (RT180S) (Mobile Power Supply (RT180S))

(57) Klaim :
Bentuk



Tampak Perspektif



Tampak Atas



Tampak Bawah



Tampak Depan

Tampak Belakang

Tampak Samping

(19) ID

(51) Klasifikasi Locarno : 12-16

(21) No. Permohonan DI : A00202500464

(22) Tanggal Penerimaan Permohonan DI :
23 Januari 2025

(30) Data Prioritas :
(31) Nomor (32) Tanggal (33) Negara

(43) Tanggal Pengumuman DI :
06 Februari 2025

(71) Nama dan Alamat Pemohon Desain Industri:
PT BAKTI MAJU INOVASI
Noborejo, RW.002 Noborejo, Argomulyo, Kota Salatiga,
Jawa Tengah 50736, Indonesia (ID)

(72) Nama Pendesain :
AKHMAD MUKHLISIN, ID

(74) Nama dan Alamat Konsultan Desain Industri :

(54) Judul Desain Industri : BRACKET CALIPER AXIAL OLD

(57) Klaim :
Bentuk, Konfigurasi

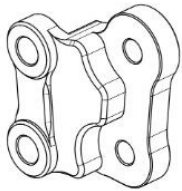

Tampak Perspektif

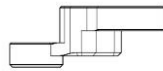

Tampak Atas

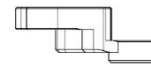

Tampak Bawah

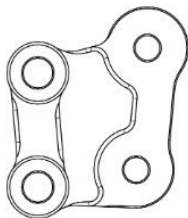

Tampak Depan

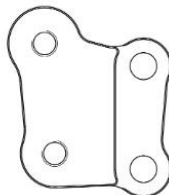

Tampak Belakang



Tampak Samping

(19) ID

(51) Klasifikasi Locarno : 12-16

(21) No. Permohonan DI : A00202500465

(22) Tanggal Penerimaan Permohonan DI :
23 Januari 2025

(30) Data Prioritas :
(31) Nomor (32) Tanggal (33) Negara

(43) Tanggal Pengumuman DI :
06 Februari 2025

(71) Nama dan Alamat Pemohon Desain Industri:
PT BAKTI MAJU INOVASI
Noborejo, RW.002 Noborejo, Argomulyo, Kota Salatiga,
Jawa Tengah 50736, Indonesia (ID)

(72) Nama Pendesain :
NUR WAHID PANJI ANGGORO,ID AKHMAD
MUKHLISIN,ID

(74) Nama dan Alamat Konsultan Desain Industri :

(54) Judul Desain Industri : CAP MASTER REM

(57) Klaim :
Bentuk,Konfigurasi



Tampak Perspektif

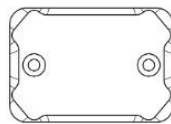

Tampak Atas

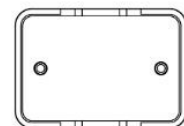

Tampak Bawah



Tampak Depan



Tampak Belakang



Tampak Samping

(19) ID

(51) Klasifikasi Locarno : 12-16

(21) No. Permohonan DI : A00202500471

(22) Tanggal Penerimaan Permohonan DI :
23 Januari 2025

(30) Data Prioritas :
(31) Nomor (32) Tanggal (33) Negara

(43) Tanggal Pengumuman DI :
06 Februari 2025

(71) Nama dan Alamat Pemohon Desain Industri:
PT BAKTI MAJU INOVASI
Noborejo, RW.002 Noborejo, Argomulyo, Kota Salatiga,
Jawa Tengah 50736, Indonesia (ID)

(72) Nama Pendesain :
RAFID HANAN ROMADHAN, ID

(74) Nama dan Alamat Konsultan Desain Industri :

(54) Judul Desain Industri : BRACKET PLAT BELAKANG

(57) Klaim :
Bentuk, Konfigurasi

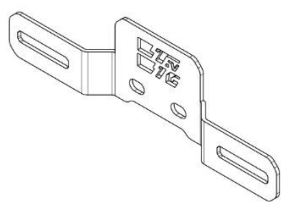

Tampak Perspektif



Tampak Atas



Tampak Bawah



Tampak Depan



Tampak Belakang



Tampak Samping

(19) ID

(51) Klasifikasi Locarno : 12-16

(21) No. Permohonan DI : A00202500468

(22) Tanggal Penerimaan Permohonan DI :
23 Januari 2025

(30) Data Prioritas :
(31) Nomor (32) Tanggal (33) Negara

(43) Tanggal Pengumuman DI :
06 Februari 2025

(71) Nama dan Alamat Pemohon Desain Industri:
PT BAKTI MAJU INOVASI
Noborejo, RW.002 Noborejo, Argomulyo, Kota Salatiga,
Jawa Tengah 50736, Indonesia (ID)

(72) Nama Pendesain :
RAFID HANAN ROMADHAN,ID AKHMAD
MUKHLISIN,ID

(74) Nama dan Alamat Konsultan Desain Industri :

(54) Judul Desain Industri : SETELAN PAHA REM TNK

(57) Klaim :
Bentuk,Konfigurasi

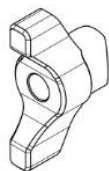

Tampak Perspektif

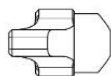

Tampak Atas



Tampak Bawah

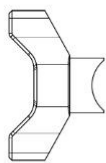

Tampak Depan

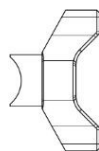

Tampak Belakang



Tampak Samping

(19) ID

(51) Klasifikasi Locarno : 23-01

(21) No. Permohonan DI : A00202500485

(22) Tanggal Penerimaan Permohonan DI :
23 Januari 2025

(30) Data Prioritas :
(31) Nomor (32) Tanggal (33) Negara

(43) Tanggal Pengumuman DI :
06 Februari 2025

(71) Nama dan Alamat Pemohon Desain Industri:
TATANG SUGANDA
Indonesia Palmerah, Pal Merah, Kota Adm. Jakarta
Barat, DKI Jakarta 11480, Indonesia (ID)

(72) Nama Pendesain :
TATANG SUGANDA, ID

(74) Nama dan Alamat Konsultan Desain Industri :

(54) Judul Desain Industri :
REGULATOR OKSIGEN

(57) Klaim :
Komposisi Garis, Konfigurasi

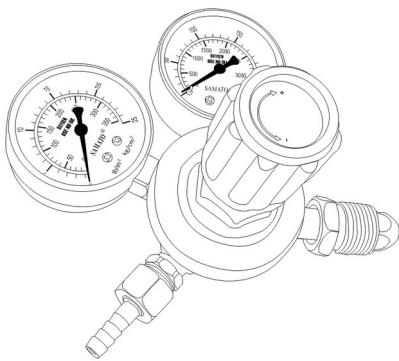

Tampak Perspektif

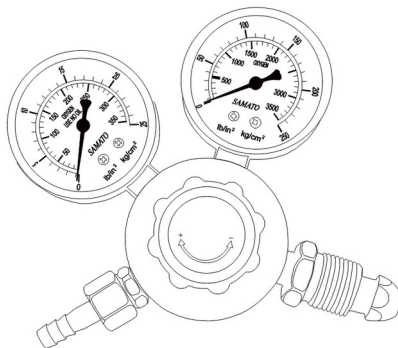

Tampak Atas

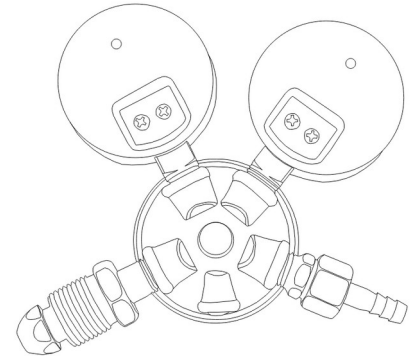

Tampak Bawah

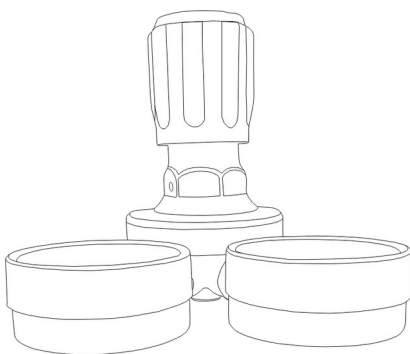

Tampak Depan

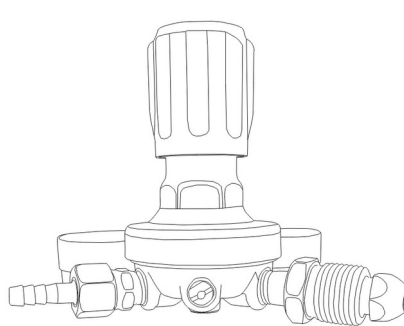

Tampak Belakang

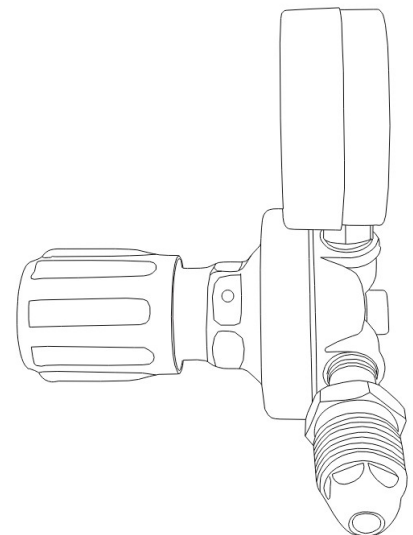

Tampak Samping

(19) ID

(51) Klasifikasi Locarno : 28-03

(21) No. Permohonan DI : A00202500488

(22) Tanggal Penerimaan Permohonan DI :
24 Januari 2025

(30) Data Prioritas :
(31) Nomor (32) Tanggal (33) Negara

(43) Tanggal Pengumuman DI :
06 Februari 2025

(71) Nama dan Alamat Pemohon Desain Industri:
Shenzhen Duotifu Meiye Technology Co., Ltd.
706, Unit 3, Building B, Chentian Industrial Zone,
Chentian Community, Xixiang Street, Baoan District,
Shenzhen, Guangdong, Post Code: 518102, China (CN)

(72) Nama Pendesain :
Chenglie YANG,CN

(74) Nama dan Alamat Konsultan Desain Industri :
Marodin Sijabat
Adastra An Intellectual Property Firm Epi Walk Building 3
rd Floor Jl. HR Rasuna Said No. 306, Rt 2/Rw 5 Karet
Kuningan Setia Budi

(54) Judul Desain Industri : PLESTER PENGENCANG WAJAH

(57) Klaim :
Bentuk,Konfigurasi

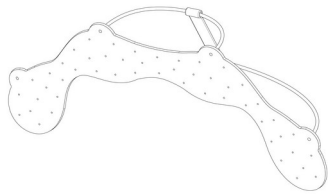

Tampak Perspektif

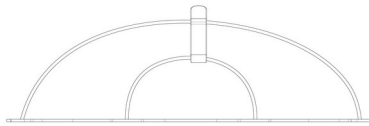

Tampak Atas

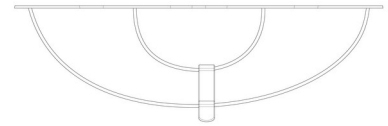

Tampak Bawah

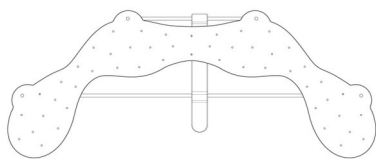

Tampak Depan

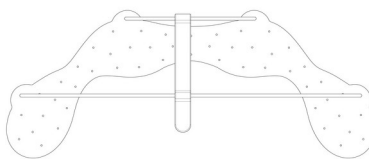

Tampak Belakang



Tampak Samping

(19) ID

(51) Klasifikasi Locarno : 24-04

(21) No. Permohonan DI : A00202500499

(22) Tanggal Penerimaan Permohonan DI :
24 Januari 2025

(30) Data Prioritas :
(31) Nomor (32) Tanggal (33) Negara

(43) Tanggal Pengumuman DI :
06 Februari 2025

(71) Nama dan Alamat Pemohon Desain Industri:
ADRIAN LUCAS LAMIRAN
Jalan Surya Mulia I, Blok 2P, No. 11, RT 011/RW 005
Kedoya Utara, Kebon Jeruk, Kota Adm. Jakarta Barat, DKI
Jakarta 11520, Indonesia (ID)

(72) Nama Pendesain :
ADRIAN LUCAS LAMIRAN, ID

(74) Nama dan Alamat Konsultan Desain Industri :
Justisiari P. Kusumah
KMO Building, 5th Floor, Suite 502, Jl. Kyai Maja No.1

(54) Judul Desain Industri : Dot Botol Susu

(57) Klaim :
Bentuk, Konfigurasi, Komposisi Garis



Tampak Perspektif



Tampak Atas



Tampak Bawah



Tampak Depan



Tampak Belakang



Tampak Samping

(19) ID

(51) Klasifikasi Locarno : 07-01

(21) No. Permohonan DI : A00202500500

(22) Tanggal Penerimaan Permohonan DI :
24 Januari 2025

(30) Data Prioritas :
(31) Nomor (32) Tanggal (33) Negara

(43) Tanggal Pengumuman DI :
06 Februari 2025

(71) Nama dan Alamat Pemohon Desain Industri:
Adrian Lucas Lamiran
Jalan Surya Mulia I, Blok 2P, No. 11, RT 011/RW 005
Kedoya Utara, Kebon Jeruk, Kota Adm. Jakarta Barat, DKI
Jakarta 11520, Indonesia (ID)

(72) Nama Pendesain :
Adrian Lucas Lamiran, ID

(74) Nama dan Alamat Konsultan Desain Industri :
Justisiari P. Kusumah
KMO Building Floor 05 Suite 502 Jalan Kyai Maja N0 1

(54) Judul Desain Industri : Botol Susu

(57) Klaim :
Bentuk, Konfigurasi, Komposisi Garis

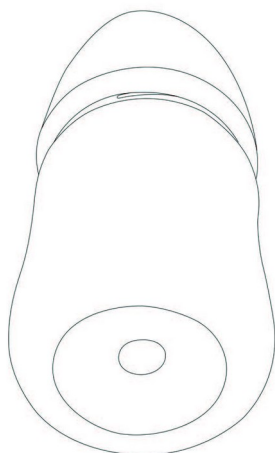

Tampak Perspektif

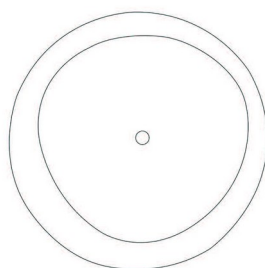

Tampak Atas

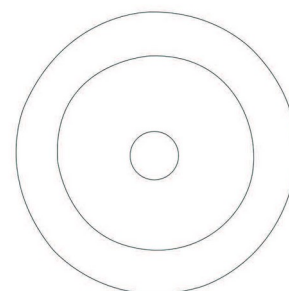

Tampak Bawah

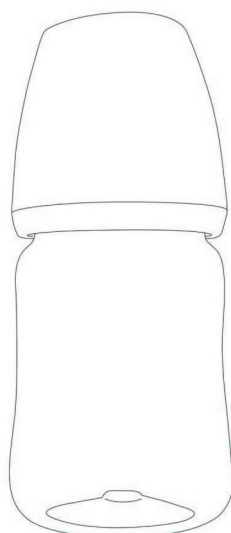

Tampak Depan

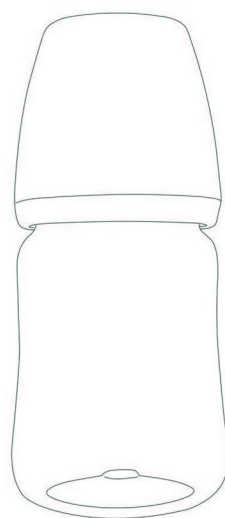

Tampak Belakang

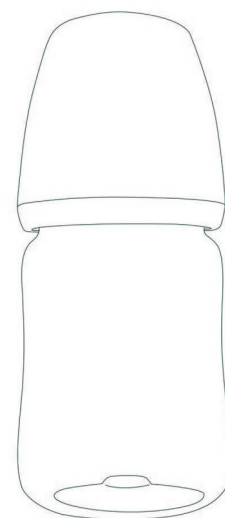

Tampak Samping

(19) ID

(51) Klasifikasi Locarno : 28-03

(21) No. Permohonan DI : A00202500501

(22) Tanggal Penerimaan Permohonan DI :
24 Januari 2025

(30) Data Prioritas :

(31) Nomor (32) Tanggal (33) Negara
2024304656902 24 Juli 2024 China (CN)

(43) Tanggal Pengumuman DI :
06 Februari 2025

(71) Nama dan Alamat Pemohon Desain Industri:

Hangzhou Ulike Technology Co., Ltd.
Room 306, Floor 3, Building 4, No. 735, Jianghong Road,
Changhe Street, Binjiang District, Hangzhou, Zhejiang
310052, China (CN)

(72) Nama Pendesain :
ZITONG ZHAO,CN

(74) Nama dan Alamat Konsultan Desain Industri :

Ika Citra Dewi
CIDID LAW FIRM & IP SERVICES Menara Karya Lantai
28, Jl. H.R. rasuna Said Blok X-5. Kav. 1-2, Jakarta Selatan
12950

(54) Judul Desain
Industri :

CANGKANG HIDROMETER (THE SHELL OF THE HYDROMETER)

(57) Klaim :

Bentuk,Konfigurasi,Komposisi Garis,Komposisi Warna

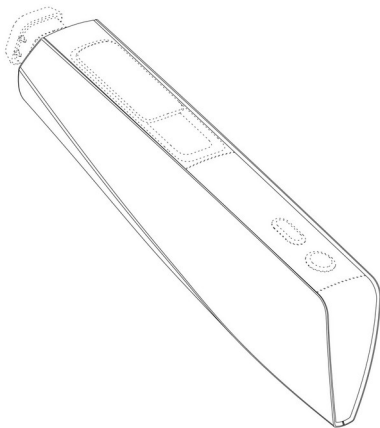

Tampak Perspektif

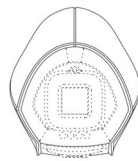

Tampak Atas



Tampak Bawah

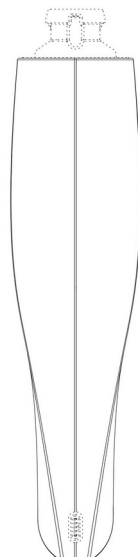
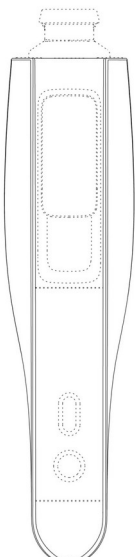

Tampak Depan

Tampak Belakang

Tampak Samping

(19) ID

(51) Klasifikasi Locarno : 07-02

(21) No. Permohonan DI : A00202500502

(22) Tanggal Penerimaan Permohonan DI :
24 Januari 2025

(30) Data Prioritas :
(31) Nomor (32) Tanggal (33) Negara

(43) Tanggal Pengumuman DI :
06 Februari 2025

(71) Nama dan Alamat Pemohon Desain Industri:
CV. Singa Oak Industry
Manukan wetan 60, B19 Manukan Wetan, Tandes, Kota
Surabaya, Jawa Timur 60185, Indonesia (ID)

(72) Nama Pendesain :
Trijulianto,ID Sherly Yu,ID

(74) Nama dan Alamat Konsultan Desain Industri :

(54) Judul Desain Industri : Rice Bucket Diamond

(57) Klaim :
Bentuk,Konfigurasi,Komposisi Garis



Tampak Perspektif



Tampak Atas



Tampak Bawah



Tampak Depan



Tampak Belakang



Tampak Samping

(19) ID

(51) Klasifikasi Locarno : 07-07

(21) No. Permohonan DI : A00202500507

(22) Tanggal Penerimaan Permohonan DI :
24 Januari 2025

(30) Data Prioritas :
(31) Nomor (32) Tanggal (33) Negara

(43) Tanggal Pengumuman DI :
06 Februari 2025

(71) Nama dan Alamat Pemohon Desain Industri:
CV. Singa Oak Industry
Manukan wetan 60 B19 Manukan Wetan, Tandes, Kota
Surabaya, Jawa Timur 60185, Indonesia (ID)

(72) Nama Pendesain :
TRIJULIANTO,ID SHERLY YU,ID

(74) Nama dan Alamat Konsultan Desain Industri :

(54) Judul Desain Industri : TEMPAT SENDOK / WADAH SERBAGUNA

(57) Klaim :
Bentuk,Komposisi Garis



Tampak Perspektif



Tampak Atas



Tampak Bawah



Tampak Depan



Tampak Belakang



Tampak Samping

(19) ID

(51) Klasifikasi Locarno : 09-03

(21) No. Permohonan DI : A00202500508

(22) Tanggal Penerimaan Permohonan DI :
24 Januari 2025

(30) Data Prioritas :
(31) Nomor (32) Tanggal (33) Negara

(43) Tanggal Pengumuman DI :
06 Februari 2025

(71) Nama dan Alamat Pemohon Desain Industri:
FERRY FIRMANTO
Villa Tangerang Regency I Blok.NB. 11 No. 1, RT/RW:
017/004 Gebang Raya, Periuk, Kota Tangerang, Banten
15132, Indonesia (ID)

(72) Nama Pendesain :
FERRY FIRMANTO,ID

(74) Nama dan Alamat Konsultan Desain Industri :
Liah Anggraeni Basuki
PT. BNL Patent, BNL Patent Building Jalan Ngagel Jaya
No. 40, Kel. Pucang Sewu, Kec. Gubeng, Surabaya

(54) Judul Desain Industri : KEMASAN KOSMETIK

(57) Klaim :
Komposisi Garis,Komposisi Warna



Tampak Perspektif



Tampak Atas



Tampak Bawah



Tampak Depan



Tampak Belakang



Tampak Samping

(19) ID

(51) Klasifikasi Locarno : 09-03

(21) No. Permohonan DI : A00202500509

(22) Tanggal Penerimaan Permohonan DI :
24 Januari 2025

(30) Data Prioritas :
(31) Nomor (32) Tanggal (33) Negara

(43) Tanggal Pengumuman DI :
06 Februari 2025

(71) Nama dan Alamat Pemohon Desain Industri:
FERRY FIRMANTO
Villa Tangerang Regency I Blok.NB. 11 No. 1, RT/RW:
017/004 Gebang Raya, Periuk, Kota Tangerang, Banten
15132, Indonesia (ID)

(72) Nama Pendesain :
FERRY FIRMANTO,ID

(74) Nama dan Alamat Konsultan Desain Industri :
Liah Anggraeni Basuki
PT. BNL Patent, BNL Patent Building Jalan Ngagel Jaya
No. 40, Kel. Pucang Sewu, Kec. Gubeng, Surabaya

(54) Judul Desain Industri : WADAH LIPSTIK

(57) Klaim :
Komposisi Garis,Komposisi Warna,Konfigurasi



Tampak Perspektif



Tampak Atas



Tampak Bawah



Tampak Depan



Tampak Belakang

Tampak Samping

(19) ID

(51) Klasifikasi Locarno : 03-01

(21) No. Permohonan DI : A00202500520

(22) Tanggal Penerimaan Permohonan DI :
24 Januari 2025

(30) Data Prioritas :
(31) Nomor (32) Tanggal (33) Negara

(43) Tanggal Pengumuman DI :
06 Februari 2025

(71) Nama dan Alamat Pemohon Desain Industri:
Linda Anggreaningsih
Komplek Margasatwa Baru RT005/RW003 Pondok Labu,
Cilandak, Kota Adm. Jakarta Selatan, DKI Jakarta 12450,
Indonesia (ID)

(72) Nama Pendesain :
Linda Anggreaningsih, ID

(74) Nama dan Alamat Konsultan Desain Industri :

(54) Judul Desain Industri : TAS

(57) Klaim :
Bentuk, Konfigurasi



Tampak Perspektif



Tampak Atas

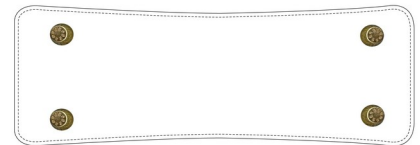

Tampak Bawah



Tampak Depan

Tampak Belakang

Tampak Samping

(19) ID

(51) Klasifikasi Locarno : 03-01

(21) No. Permohonan DI : A00202500527

(22) Tanggal Penerimaan Permohonan DI :
24 Januari 2025

(30) Data Prioritas :
(31) Nomor (32) Tanggal (33) Negara

(43) Tanggal Pengumuman DI :
06 Februari 2025

(71) Nama dan Alamat Pemohon Desain Industri:
Linda Anggreaningsih
Komplek Margasatwa Baru RT 005/RW 003 Kel. Pondok
Labu, Kec. Cilandak Pondok Labu, Cilandak, Kota Adm.
Jakarta Selatan, DKI Jakarta 12450, Indonesia (ID)

(72) Nama Pendesain :
Linda Anggreaningsih, ID

(74) Nama dan Alamat Konsultan Desain Industri :

(54) Judul Desain Industri : TAS

(57) Klaim :
Bentuk, Konfigurasi



Tampak Perspektif

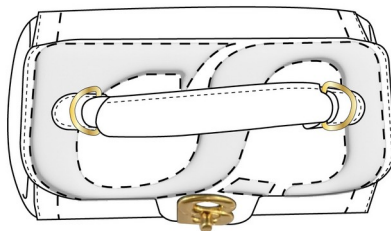

Tampak Atas

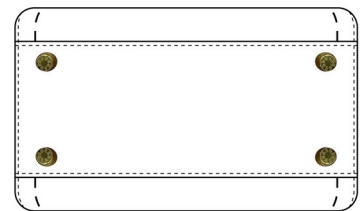

Tampak Bawah

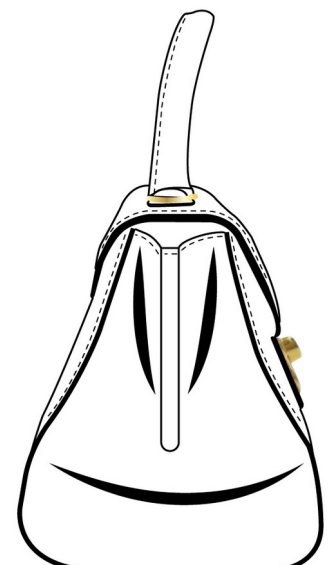

Tampak Depan

Tampak Belakang

Tampak Samping

(19) ID

(51) Klasifikasi Locarno : 03-01

(21) No. Permohonan DI : A00202500522

(22) Tanggal Penerimaan Permohonan DI :
24 Januari 2025

(30) Data Prioritas :
(31) Nomor (32) Tanggal (33) Negara

(43) Tanggal Pengumuman DI :
06 Februari 2025

(71) Nama dan Alamat Pemohon Desain Industri:
Linda Anggreaningsih
Komplek Margasatwa Baru RT005/RW003 Pondok Labu,
Cilandak, Kota Adm. Jakarta Selatan, DKI Jakarta 12450,
Indonesia (ID)

(72) Nama Pendesain :
Linda Anggreaningsih, ID

(74) Nama dan Alamat Konsultan Desain Industri :

(54) Judul Desain Industri : TAS

(57) Klaim :
Bentuk, Konfigurasi



Tampak Perspektif

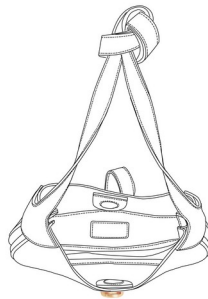

Tampak Atas

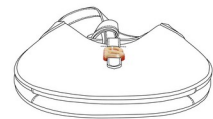

Tampak Bawah

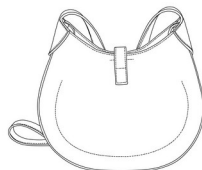

Tampak Depan

Tampak Belakang

Tampak Samping

(19) ID

(51) Klasifikasi Locarno : 03-01

(21) No. Permohonan DI : A00202500528

(22) Tanggal Penerimaan Permohonan DI :
25 Januari 2025

(30) Data Prioritas :
(31) Nomor (32) Tanggal (33) Negara

(43) Tanggal Pengumuman DI :
06 Februari 2025

(71) Nama dan Alamat Pemohon Desain Industri:
Romi Gunawan
Perum Taman Palagan Asri I No.22 RT.004 RW.016
Sariharjo, Ngaglik, Kab. Sleman, DI Yogyakarta Sariharjo,
Ngaglik, Kab. Sleman, DI Yogyakarta 55581, Indonesia (ID)

(72) Nama Pendesain :
Romi Gunawan, ID

(74) Nama dan Alamat Konsultan Desain Industri :
Muhammad Kenang Maulana
PATENDO, Satrio Tower Level 16, Jl. Prof DR Satrio Kav
C4

(54) Judul Desain Industri : KOPER

(57) Klaim :
Konfigurasi



Tampak Perspektif



Tampak Atas



Tampak Bawah



Tampak Depan

Tampak Belakang

Tampak Samping

(19) ID

(51) Klasifikasi Locarno : 06-04

(21) No. Permohonan DI : A00202500530

(22) Tanggal Penerimaan Permohonan DI :
26 Januari 2025

(30) Data Prioritas :
(31) Nomor (32) Tanggal (33) Negara

(43) Tanggal Pengumuman DI :
06 Februari 2025

(71) Nama dan Alamat Pemohon Desain Industri:
ROBERT ITO
Jl. Jelambar Barat III No. 7, RT. 013 RW. 011 Jelambar
Baru, Grogol Petamburan, Kota Adm. Jakarta Barat, DKI
Jakarta 11460, Indonesia (ID)

(72) Nama Pendesain :
ROBERT ITO, ID

(74) Nama dan Alamat Konsultan Desain Industri :

(54) Judul Desain Industri : Lemari Lipat

(57) Klaim :
Bentuk, Komposisi Garis, Konfigurasi



Tampak Perspektif



Tampak Atas

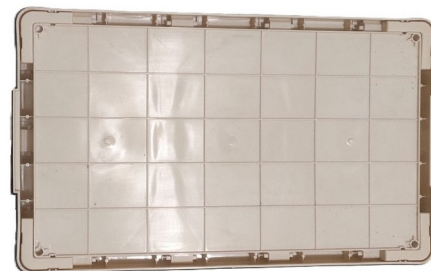

Tampak Bawah



Tampak Depan

Tampak Belakang



Tampak Samping

(19) ID

(51) Klasifikasi Locarno : 26-06

(21) No. Permohonan DI : A00202500531

(22) Tanggal Penerimaan Permohonan DI :
27 Januari 2025

(30) Data Prioritas :
(31) Nomor (32) Tanggal (33) Negara

(43) Tanggal Pengumuman DI :
06 Februari 2025

(71) Nama dan Alamat Pemohon Desain Industri:
GIMAN

Jl. Taman Sari II No. 60 Maphar, Taman Sari, Kota Adm.
Jakarta Barat, DKI Jakarta 11160, Indonesia (ID)

(72) Nama Pendesain :
GIMAN,ID

(74) Nama dan Alamat Konsultan Desain Industri :

(54) Judul Desain Industri : LAMPU BELAKANG SEPEDA MOTOR

(57) Klaim :
Bentuk,Konfigurasi,Komposisi Garis,Komposisi Warna



Tampak Perspektif

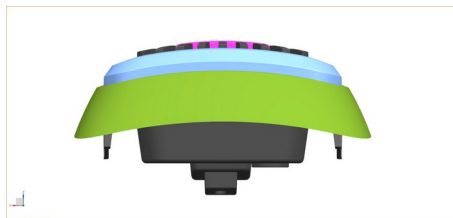

Tampak Atas

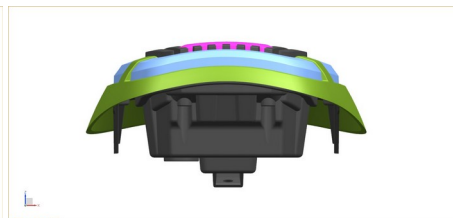

Tampak Bawah



Tampak Depan



Tampak Belakang

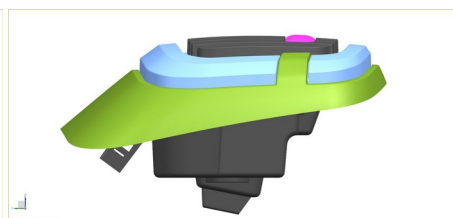

Tampak Samping

(19) ID

(51) Klasifikasi Locarno : 03-01

(21) No. Permohonan DI : A00202500536

(22) Tanggal Penerimaan Permohonan DI :
28 Januari 2025

(30) Data Prioritas :

(31) Nomor (32) Tanggal (33) Negara
202430492026.7 05 Agustus 2024 China (CN)

(43) Tanggal Pengumuman DI :
06 Februari 2025

(71) Nama dan Alamat Pemohon Desain Industri:
Shenzhen Zhongke Wentai Technology Co., Ltd.
Room 502, Building 5, Hengtong Industrial City, No. 280,
Jihua Road, Shuijing Community, Jihua Street, Longgang
District, Shenzhen, Guangdong, China (CN)

(72) Nama Pendesain :
You, Zhengxiang,CN

(74) Nama dan Alamat Konsultan Desain Industri :
Marodin Sijabat
Adastra An Intellectual Property Firm Epi Walk Building 3
rd Floor Jl. HR Rasuna Said No. 306, Rt 2/Rw 5 Karet
Kuningan Setia Budi

(54) Judul Desain Industri : KOPER

(57) Klaim :
Bentuk,Konfigurasi



Tampak Perspektif



Tampak Atas



Tampak Bawah

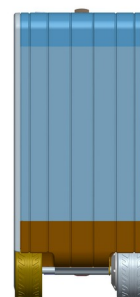
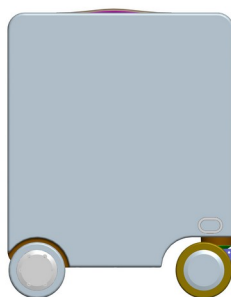

Tampak Depan

Tampak Belakang

Tampak Samping

(19) ID

(51) Klasifikasi Locarno : 07-07

(21) No. Permohonan DI : A00202500537

(22) Tanggal Penerimaan Permohonan DI :
28 Januari 2025

(30) Data Prioritas :
(31) Nomor (32) Tanggal (33) Negara

(43) Tanggal Pengumuman DI :
06 Februari 2025

(71) Nama dan Alamat Pemohon Desain Industri:
PT WIRA MANDIRI MAKMUR
Pergudangan Sentra Kosambi Blok H No. 1 C Kosambi
Timur, Kosambi, Kab. Tangerang, Banten 15211, Indonesia
(ID)

(72) Nama Pendesain :
INDRA,ID

(74) Nama dan Alamat Konsultan Desain Industri :
Hendra Widjaya
The Bellezza Office Tower 19th floor, Jl. Arteri Permata
Hijau No. 34 Permata Hijau

(54) Judul Desain Industri : WADAH SAUS MIKA

(57) Klaim :
Bentuk, Konfigurasi, Komposisi Garis

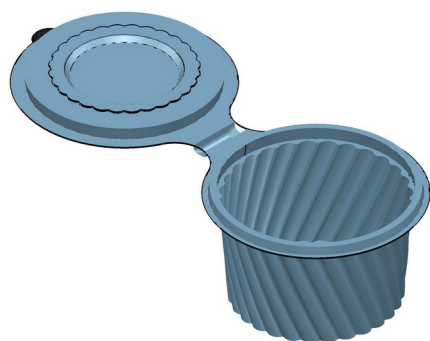

Tampak Perspektif

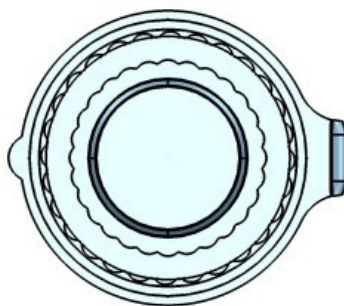

Tampak Atas

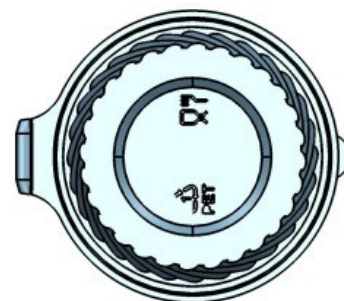

Tampak Bawah

Tampak Depan

Tampak Belakang

Tampak Samping

(19) ID

(51) Klasifikasi Locarno : 06-04

(21) No. Permohonan DI : A00202500545

(22) Tanggal Penerimaan Permohonan DI :
30 Januari 2025

(30) Data Prioritas :
(31) Nomor (32) Tanggal (33) Negara

(43) Tanggal Pengumuman DI :
06 Februari 2025

(71) Nama dan Alamat Pemohon Desain Industri:
Universitas Negeri Semarang
Sentra KI LPPM UNNES Gedung Prof. Dr. Retno
Sriningsih Satmoko, Penelitian dan Pengabdian Masyarakat,
Kampus Sekaran, Gunungpati, Semarang Sekaran,
Gunungpati, Kota Semarang, Jawa Tengah 50229, Indonesia
(ID)

(72) Nama Pendesain :
Prof. Dr Wara Dyah Pita Rengga S.T., M.T,ID
Endah Kanti Pangestuti S.T., M.T,ID dr Eny Widhia
Agustin M.K.M,ID Miftahudin,ID Rizky Yazid
Setianto,ID Hesti Elsa Pramaudita,ID Anin
Bimarhamah,ID

(74) Nama dan Alamat Konsultan Desain Industri :

(54) Judul Desain Industri : Susunan Rak Kombinasi Gantung untuk Kantong Media Tanam Jamur

(57) Klaim :
Bentuk

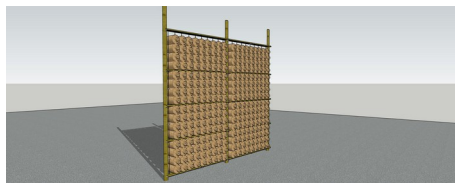

Tampak Perspektif

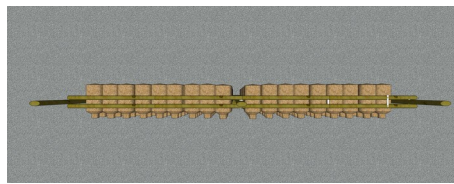

Tampak Atas



Tampak Bawah

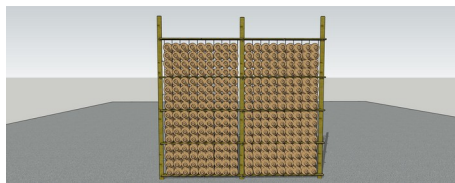

Tampak Depan

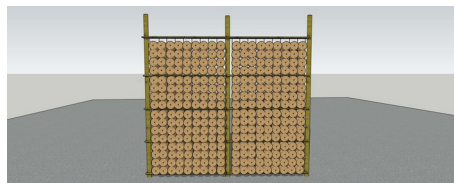

Tampak Belakang

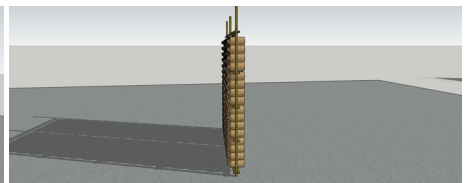

Tampak Samping

(19) ID

(51) Klasifikasi Locarno : 12-16

(21) No. Permohonan DI : A00202500587

(22) Tanggal Penerimaan Permohonan DI :
03 Februari 2025

(30) Data Prioritas :
(31) Nomor (32) Tanggal (33) Negara

(43) Tanggal Pengumuman DI :
06 Februari 2025

(71) Nama dan Alamat Pemohon Desain Industri:
AKADEMI INOVASI INDONESIA
Jalan Hasanuddin Gg Mangga Mangunsari, Sidomukti,
Kota Salatiga, Jawa Tengah 50742, Indonesia (ID)

PT DTECH SEJAHTERA BERSAMA
Jalan Nusantara 18 Canden Kutowinangun Lor, Tingkir,
Kota Salatiga, Jawa Tengah 50742, Indonesia (ID)

(72) Nama Pendesain :
FERIAN RIZKI ARBIANTO, ID MUHAMMAD
YUSUF, ID MUCHAMMAD RIFKI, ID

(74) Nama dan Alamat Konsultan Desain Industri :

(54) Judul Desain Industri : BRACKET KALIPER RCB 300 NINJA RR

(57) Klaim :
Bentuk, Konfigurasi

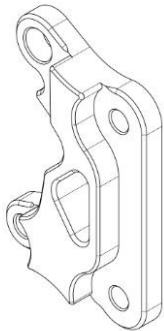

Tampak Perspektif

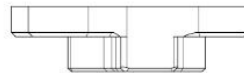

Tampak Atas

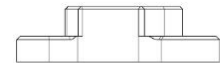

Tampak Bawah

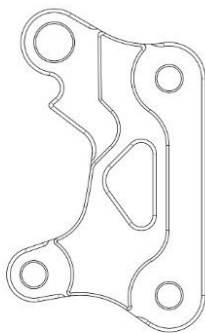

Tampak Depan

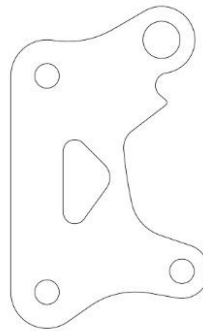

Tampak Belakang

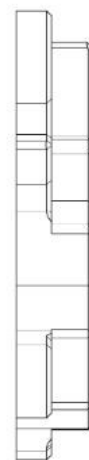

Tampak Samping

(19) ID

(51) Klasifikasi Locarno : 12-16

(21) No. Permohonan DI : A00202500588

(22) Tanggal Penerimaan Permohonan DI :
03 Februari 2025

(30) Data Prioritas :
(31) Nomor (32) Tanggal (33) Negara

(43) Tanggal Pengumuman DI :
06 Februari 2025

(71) Nama dan Alamat Pemohon Desain Industri:

AKADEMI INOVASI INDONESIA
Jalan Hasanuddin Gg Mangga Mangunsari, Sidomukti,
Kota Salatiga, Jawa Tengah 50742, Indonesia (ID)

PT BAKTI MAJU INOVASI
Noborejo, RW. 002 Noborejo, Argomulyo, Kota Salatiga,
Jawa Tengah 50742, Indonesia (ID)

(72) Nama Pendesain :

RAFID HANAN ROMADHAN ,ID NUR WAHID
PANJI ANGGORO,ID FERIAN RIZKI ARBIANTO,ID

(74) Nama dan Alamat Konsultan Desain Industri :

(54) Judul Desain Industri : COVER HEAD 125Z

(57) Klaim :
Bentuk,Konfigurasi

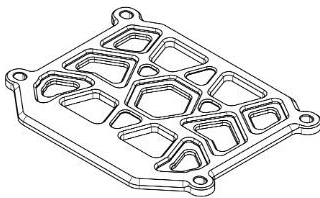

Tampak Perspektif

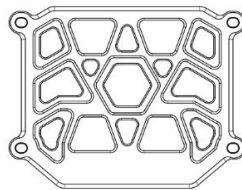

Tampak Atas

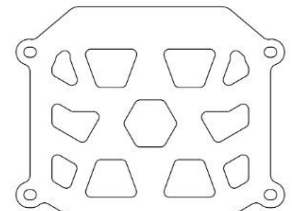

Tampak Bawah



Tampak Depan



Tampak Belakang



Tampak Samping

(19) ID

(51) Klasifikasi Locarno : 12-16

(21) No. Permohonan DI : A00202500590

(22) Tanggal Penerimaan Permohonan DI :
03 Februari 2025

(30) Data Prioritas :
(31) Nomor (32) Tanggal (33) Negara

(43) Tanggal Pengumuman DI :
06 Februari 2025

(71) Nama dan Alamat Pemohon Desain Industri:
AKADEMI INOVASI INDONESIA
Jalan Hasanuddin Gg Mangga Mangunsari, Sidomukti,
Kota Salatiga, Jawa Tengah 50742, Indonesia (ID)

PT BAKTI MAJU INOVASI
Noborejo, RW.002 Noborejo, Argomulyo, Kota Salatiga,
Jawa Tengah 50742, Indonesia (ID)

(72) Nama Pendesain :
NUR WAHID PANJI ANGGORO,ID FERIAN
RIZKI ARBIANTO,ID

(74) Nama dan Alamat Konsultan Desain Industri :

(54) Judul Desain Industri : COVER TUTUP TANGKI

(57) Klaim :
Konfigurasi,Bentuk

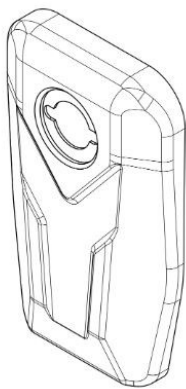

Tampak Perspektif

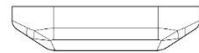

Tampak Atas



Tampak Bawah

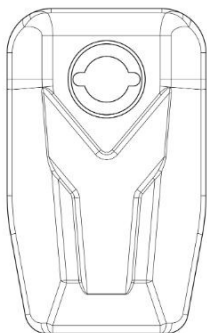

Tampak Depan

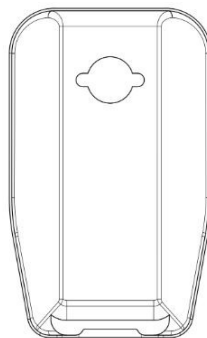

Tampak Belakang

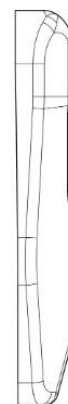

Tampak Samping

(19) ID

(51) Klasifikasi Locarno : 12-16

(21) No. Permohonan DI : A00202500589

(22) Tanggal Penerimaan Permohonan DI :
03 Februari 2025

(30) Data Prioritas :
(31) Nomor (32) Tanggal (33) Negara

(43) Tanggal Pengumuman DI :
06 Februari 2025

(71) Nama dan Alamat Pemohon Desain Industri:
AKADEMI INOVASI INDONESIA
Jalan Hasanuddin Gg Mangga Mangunsari, Sidomukti,
Kota Salatiga, Jawa Tengah 50742, Indonesia (ID)

PT BAKTI MAJU INOVASI
Noborejo, RW. 002 Noborejo, Argomulyo, Kota Salatiga,
Jawa Tengah 50742, Indonesia (ID)

(72) Nama Pendesain :
NUR WAHID PANJI ANGGORO,ID AKHMAD
MUKHLISIN,ID FERIAN RIZKI ARBIANTO,ID

(74) Nama dan Alamat Konsultan Desain Industri :

(54) Judul Desain Industri : COVER NOKEN-MP

(57) Klaim :
Bentuk,Konfigurasi



Tampak Perspektif

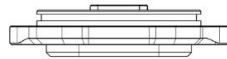

Tampak Atas



Tampak Bawah

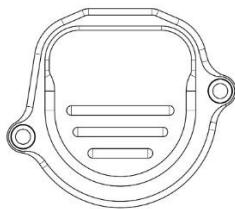

Tampak Depan

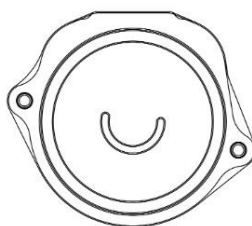

Tampak Belakang

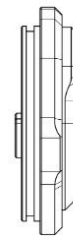

Tampak Samping

(19) ID

(51) Klasifikasi Locarno : 12-16

(21) No. Permohonan DI : A00202500592

(22) Tanggal Penerimaan Permohonan DI :
03 Februari 2025

(30) Data Prioritas :
(31) Nomor (32) Tanggal (33) Negara

(43) Tanggal Pengumuman DI :
06 Februari 2025

(71) Nama dan Alamat Pemohon Desain Industri:
AKADEMI INOVASI INDONESIA
Jalan Hasanuddin Gg Mangga Mangunsari, Sidomukti,
Kota Salatiga, Jawa Tengah 50742, Indonesia (ID)

PT BAKTI MAJU INOVASI
Noborejo, RW.002 Noborejo, Argomulyo, Kota Salatiga,
Jawa Tengah 50742, Indonesia (ID)

(72) Nama Pendesain :
NUR WAHID PANJI ANGGORO,ID AKHMAD
MUKHLISIN,ID FERIAN RIZKI ARBIANTO,ID

(74) Nama dan Alamat Konsultan Desain Industri :

(54) Judul Desain Industri :
MANISAN BAUT FOOTSTEP

(57) Klaim :
Bentuk,Konfigurasi



Tampak Perspektif



Tampak Atas



Tampak Bawah



Tampak Depan



Tampak Belakang



Tampak Samping

(19) ID

(51) Klasifikasi Locarno : 12-16

(21) No. Permohonan DI : A00202500591

(22) Tanggal Penerimaan Permohonan DI :
03 Februari 2025

(30) Data Prioritas :
(31) Nomor (32) Tanggal (33) Negara

(43) Tanggal Pengumuman DI :
06 Februari 2025

(71) Nama dan Alamat Pemohon Desain Industri:
AKADEMI INOVASI INDONESIA
Jalan Hasanuddin Gg Mangga Mangunsari, Sidomukti,
Kota Salatiga, Jawa Tengah 50742, Indonesia (ID)

PT BAKTI MAJU INOVASI
Noborejo, RW.002 Noborejo, Argomulyo, Kota Salatiga,
Jawa Tengah 50742, Indonesia (ID)

(72) Nama Pendesain :
NUR WAHID PANJI ANGGORO,ID AKHMAD
MUKHLISIN,ID FERIAN RIZKI ARBIANTO,ID

(74) Nama dan Alamat Konsultan Desain Industri :

(54) Judul Desain Industri : BRACKET MESIN PANGKON MP

(57) Klaim :
Bentuk,Konfigurasi

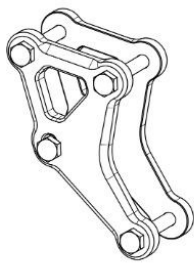

Tampak Perspektif

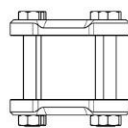

Tampak Atas

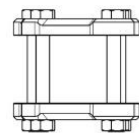

Tampak Bawah



Tampak Depan

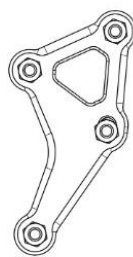

Tampak Belakang

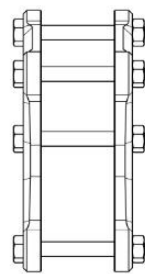

Tampak Samping

(19) ID

(51) Klasifikasi Locarno : 12-16

(21) No. Permohonan DI : A00202500604

(22) Tanggal Penerimaan Permohonan DI :
03 Februari 2025

(30) Data Prioritas :
(31) Nomor (32) Tanggal (33) Negara

(43) Tanggal Pengumuman DI :
06 Februari 2025

(71) Nama dan Alamat Pemohon Desain Industri:
AKADEMI INOVASI INDONESIA
Jalan Nusantara 18 Canden Mangunsari, Sidomukti, Kota
Salatiga, Jawa Tengah 50742, Indonesia (ID)

PT DTECH SEJAHTERA BERSAMA
Jalan Nusantara 18 Canden Kutowinangun Lor, Tingkir,
Kota Salatiga, Jawa Tengah 50742, Indonesia (ID)

(72) Nama Pendesain :
FERIAN RIZKI ARBIANTO, ID MUHAMMAD
YUSUF, ID LUTHFY IQBAL MUSTHOFA, ID
ALFAN FIRMANSYAH ADITYA, ID

(74) Nama dan Alamat Konsultan Desain Industri :

(54) Judul Desain Industri : TUTUP POMPA OLI SAMPING NINJA

(57) Klaim :
Bentuk, Konfigurasi

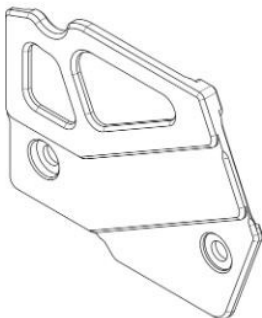

Tampak Perspektif



Tampak Atas



Tampak Bawah

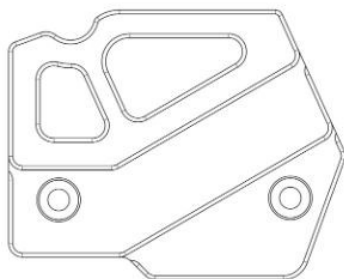

Tampak Depan

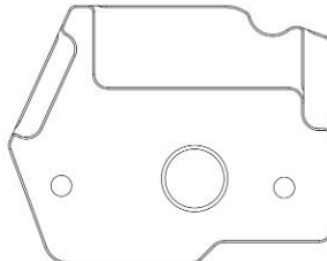

Tampak Belakang



Tampak Samping

(19) ID

(51) Klasifikasi Locarno : 12-16

(21) No. Permohonan DI : A00202500603

(22) Tanggal Penerimaan Permohonan DI :
03 Februari 2025

(30) Data Prioritas :
(31) Nomor (32) Tanggal (33) Negara

(43) Tanggal Pengumuman DI :
06 Februari 2025

(71) Nama dan Alamat Pemohon Desain Industri:
AKADEMI INOVASI INDONESIA
Jalan Hasanuddin Gg Mangga Mangunsari, Sidomukti,
Kota Salatiga, Jawa Tengah 50742, Indonesia (ID)

PT DTECH SEJAHTERA BERSAMA
Jalan Nusantara 18 Canden Kutowinangun Lor, Tingkir,
Kota Salatiga, Jawa Tengah 50742, Indonesia (ID)

(72) Nama Pendesain :
FERIAN RIZKI ARBIANTO, ID MUHAMMAD
YUSUF, ID LUTHFY IQBAL MUSTHOFA, ID
ALFAN FIRMANSYAH ADITYA, ID

(74) Nama dan Alamat Konsultan Desain Industri :

(54) Judul Desain Industri : BRACKET KALIPER RCB 300 SATRIA

(57) Klaim :
Bentuk, Konfigurasi

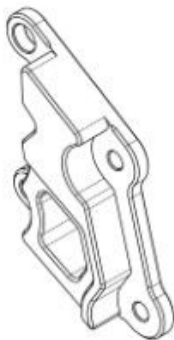

Tampak Perspektif

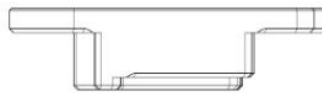

Tampak Atas

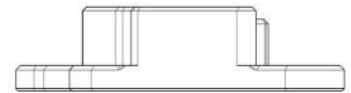

Tampak Bawah

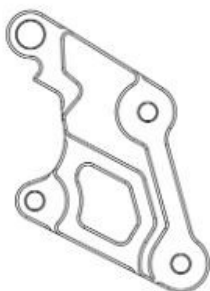

Tampak Depan



Tampak Belakang



Tampak Samping

(19) ID

(51) Klasifikasi Locarno : 12-16

(21) No. Permohonan DI : A00202500605

(22) Tanggal Penerimaan Permohonan DI :
03 Februari 2025

(30) Data Prioritas :
(31) Nomor (32) Tanggal (33) Negara

(43) Tanggal Pengumuman DI :
06 Februari 2025

(71) Nama dan Alamat Pemohon Desain Industri:
AKADEMI INOVASI INDONESIA
Jalan Hasanuddin Gg Mangga Mangunsari, Sidomukti,
Kota Salatiga, Jawa Tengah 50742, Indonesia (ID)

PT DTECH INOVASI INDONESIA
Jalan Nusantara 18 Canden Kutowinangun Lor, Tingkir,
Kota Salatiga, Jawa Tengah 50742, Indonesia (ID)

(72) Nama Pendesain :
LUTVIA MAURA AFRILLAFAZZA,ID AZZAHRA
NAZWA ASYIFA,ID DIAN RISKY ALFIANSYAH,ID
RAJIB ALAMSYAH,ID

(74) Nama dan Alamat Konsultan Desain Industri :

(54) Judul Desain Industri : COVER CRANKCASE AEROX

(57) Klaim :
Bentuk,Konfigurasi

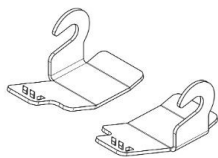

Tampak Perspektif

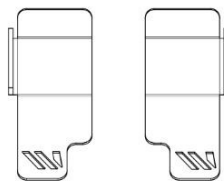

Tampak Atas

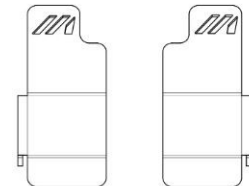

Tampak Bawah

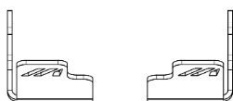

Tampak Depan



Tampak Belakang



Tampak Samping

(19) ID

(51) Klasifikasi Locarno : 12-16

(21) No. Permohonan DI : A00202500606

(22) Tanggal Penerimaan Permohonan DI :
03 Februari 2025

(30) Data Prioritas :
(31) Nomor (32) Tanggal (33) Negara

(43) Tanggal Pengumuman DI :
06 Februari 2025

(71) Nama dan Alamat Pemohon Desain Industri:
AKADEMI INOVASI INDONESIA
Jalan Hasanuddin Gg Mangga Mangunsari, Sidomukti,
Kota Salatiga, Jawa Tengah 50742, Indonesia (ID)

PT DTECH INOVASI INDONESIA
Jalan Nusantara 18 Canden Kutowinangun Lor, Tingkir,
Kota Salatiga, Jawa Tengah 50742, Indonesia (ID)

(72) Nama Pendesain :
LUTVIA MAURA AFRILLAZZA, ID AZZAHRA
NAZWA ASYIFA, ID DIAN RISKY ALFIANSYAH, ID
AFZALURROHMAN ABDULLAH, ID

(74) Nama dan Alamat Konsultan Desain Industri :

(54) Judul Desain Industri : COVER SEIN VARIO 160

(57) Klaim :
Bentuk, Konfigurasi

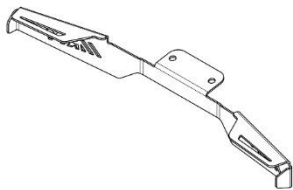

Tampak Perspektif

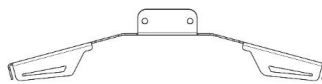

Tampak Atas

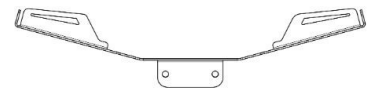

Tampak Bawah



Tampak Depan



Tampak Belakang



Tampak Samping

(19) ID

(51) Klasifikasi Locarno : 12-16

(21) No. Permohonan DI : A00202500607

(22) Tanggal Penerimaan Permohonan DI :
03 Februari 2025

(30) Data Prioritas :
(31) Nomor (32) Tanggal (33) Negara

(43) Tanggal Pengumuman DI :
06 Februari 2025

(71) Nama dan Alamat Pemohon Desain Industri:
AKADEMI INOVASI INDONESIA
Jalan Hasanuddin Gg Mangga Mangunsari, Sidomukti,
Kota Salatiga, Jawa Tengah 50742, Indonesia (ID)

PT DTECH INOVASI INDONESIA
Jalan Nusantara 18 Canden Kutowinangun Lor, Tingkir,
Kota Salatiga, Jawa Tengah 50742, Indonesia (ID)

(72) Nama Pendesain :
LUTVIA MAURA AFRILLAFAZZA,ID AZZAHRA
NAZWA ASYIFA,ID INDAH AMALIA AGUSTIN,ID
AFZALURROHMAN ABDULLAH,ID

(74) Nama dan Alamat Konsultan Desain Industri :

(54) Judul Desain Industri : SEKAT BAGASI AEROX

(57) Klaim :
Bentuk,Konfigurasi

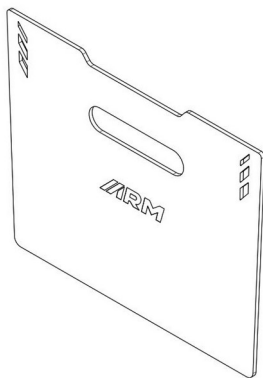

Tampak Perspektif



Tampak Atas



Tampak Bawah



Tampak Depan

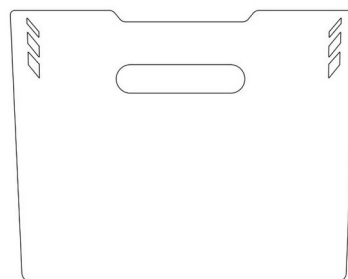

Tampak Belakang



Tampak Samping

(19) ID

(51) Klasifikasi Locarno : 12-16

(21) No. Permohonan DI : A00202500616

(22) Tanggal Penerimaan Permohonan DI :
04 Februari 2025

(30) Data Prioritas :
(31) Nomor (32) Tanggal (33) Negara

(43) Tanggal Pengumuman DI :
06 Februari 2025

(71) Nama dan Alamat Pemohon Desain Industri:
AKADEMI INOVASI INDONESIA
Jalan Hasanuddin Gg Mangga Mangunsari, Sidomukti,
Kota Salatiga, Jawa Tengah 50742, Indonesia (ID)

PT DTECH SEJAHTERA BERSAMA
Jalan Nusantara 18 Canden Kutowinangun Lor, Tingkir,
Kota Salatiga, Jawa Tengah 50742, Indonesia (ID)

(72) Nama Pendesain :
FERIAN RIZKI ARBIANTO,ID MUHAMMAD
YUSUF,ID NUR WAHID PANJI ANGGORO,ID
MUCHAMMAD RIFKI,ID

(74) Nama dan Alamat Konsultan Desain Industri :

(54) Judul Desain Industri : ROD END MASTER REM

(57) Klaim :
Bentuk,Konfigurasi



Tampak Perspektif

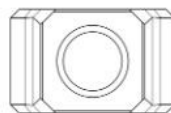

Tampak Atas



Tampak Bawah



Tampak Depan



Tampak Belakang



Tampak Samping

(19) ID

(51) Klasifikasi Locarno : 12-16

(21) No. Permohonan DI : A00202500617

(22) Tanggal Penerimaan Permohonan DI :
04 Februari 2025

(30) Data Prioritas :
(31) Nomor (32) Tanggal (33) Negara

(43) Tanggal Pengumuman DI :
06 Februari 2025

(71) Nama dan Alamat Pemohon Desain Industri:
AKADEMI INOVASI INDONESIA
Jalan Nusantara 18 Canden Mangunsari, Sidomukti, Kota
Salatiga, Jawa Tengah 50742, Indonesia (ID)

PT DTECH SEJAHTERA BERSAMA
Jalan Nusantara 18 Canden Kutowinangun Lor, Tingkir,
Kota Salatiga, Jawa Tengah 50742, Indonesia (ID)

(72) Nama Pendesain :
FERIAN RIZKI ARBIANTO, ID MUHAMMAD
YUSUF, ID MUCHAMMAD RIFKI, ID NUR
WAHID PANJI ANGGORO, ID

(74) Nama dan Alamat Konsultan Desain Industri :

(54) Judul Desain Industri : SETELAN PAHA REM F1ZR

(57) Klaim :
Bentuk, Konfigurasi

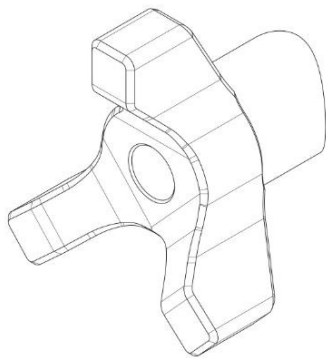

Tampak Perspektif

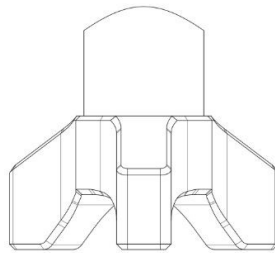

Tampak Atas

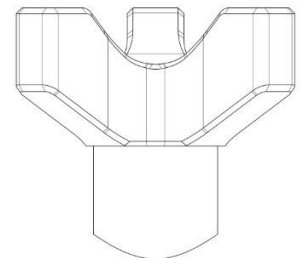

Tampak Bawah

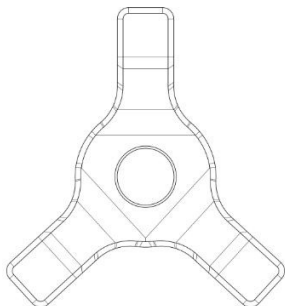

Tampak Depan

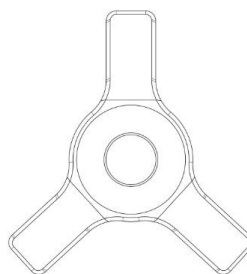

Tampak Belakang

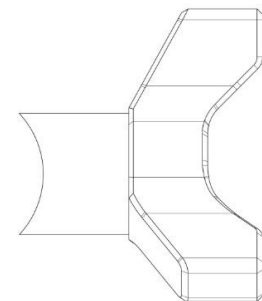

Tampak Samping

(19) ID

(51) Klasifikasi Locarno : 25-99

(21) No. Permohonan DI : A00202500618

(22) Tanggal Penerimaan Permohonan DI :
04 Februari 2025

(30) Data Prioritas :
(31) Nomor (32) Tanggal (33) Negara

(43) Tanggal Pengumuman DI :
06 Februari 2025

(71) Nama dan Alamat Pemohon Desain Industri:
UNIVERSITAS TELKOM
Jl. Telekomunikasi No. 1 Sukapura, Dayeuhkolot, Kab.
Bandung, Jawa Barat 40257, Indonesia (ID)

(72) Nama Pendesain :
TOGAR MULYA RAJA, ID ERLANA ADLI
WISMOYO, ID FERNANDO SEPTONY S, ID
MOHD. RIDHO KURNIAWAN, ID ALFINA FITRIANI
WIJAYA, ID YULIA YASMIN MAUDI, ID I GUSTI
AYU PRADNYA ANTARI, ID NURALYA SABRINA, ID

(74) Nama dan Alamat Konsultan Desain Industri :

(54) Judul Desain Industri : Roster

(57) Klaim :
Bentuk, Konfigurasi, Komposisi Garis, Komposisi Warna

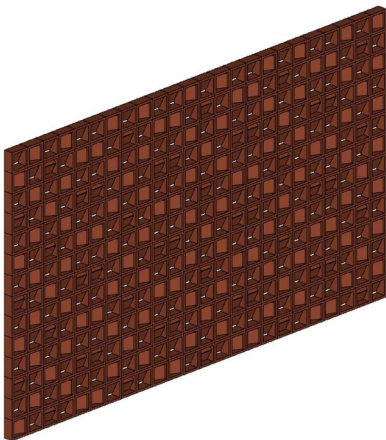

Tampak Perspektif



Tampak Atas

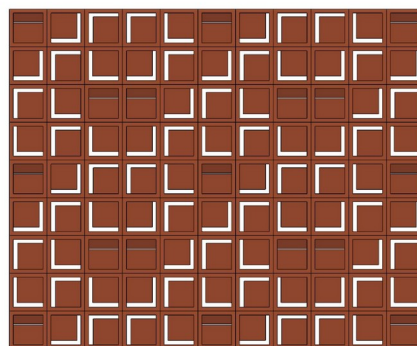
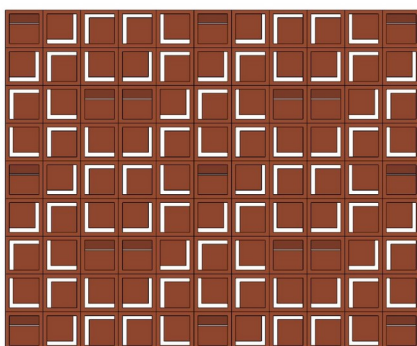

Tampak Bawah



Tampak Depan

Tampak Belakang

Tampak Samping