



BERITA RESMI DESAIN INDUSTRI



No. 21/DI/2025

**DIUMUMKAN TANGGAL
20 Maret 2025 s.d. 19 Juni 2025**

**PENGUMUMAN BERLANGSUNG SELAMA 3 (TIGA) BULAN
PASAL 25 AYAT (1) UNDANG-UNDANG DESAIN INDUSTRI
NOMOR 31 TAHUN 2000**

**DITERBITKAN BULAN
Maret 2025**

**DIREKTORAT HAK CIPTA DAN DESIGN INDUSTRI
DIREKTORAT JENDERAL KEKAYAAN INTELEKTUAL
KEMENTERIAN HUKUM REPUBLIK INDONESIA**

DAFTAR ISI BRDI No. 21/DI/2025

20 Maret 2025 s.d. 19 Juni 2025

No	Nomor Permohonan	Tanggal Penerimaan	Kelas	Judul Desain
1	A00202003572	30-NOV-20	11-01	EMAS BATANGAN
2	A00202003586	02-DEC-20	11-01	EMAS BATANGAN
3	A00202404702	20-SEP-24	19-08	Kemasan botol "Egg Tea" Teh Talua Instan Varian Pandan
4	A00202404700	20-SEP-24	19-08	Kemasan botol "Egg Tea" Teh Talua Instan Varian Jahe
5	A00202404887	26-SEP-24	09-05	Kemasan Ladu Arai Pinang Rumah Tabuik
6	A00202405217	04-OCT-24	12-16	Kaliper Rem
7	A00202406615	25-NOV-24	15-01	Mesin Pencetak Pakan Mineral Blok
8	A00202406673	26-NOV-24	02-07	IKAT PINGGANG (BELTS)
9	A00202406712	28-NOV-24	08-07	JEPITAN (CLASPS) UNTUK TAS
10	A00202406715	28-NOV-24	03-01	TAS
11	A00202406714	28-NOV-24	03-01	TAS
12	A00202406713	28-NOV-24	08-07	JEPITAN (CLASPS) UNTUK TAS
13	A00202407300	13-DEC-24	09-01	BOTOL
14	A00202407688	19-DEC-24	12-16	KAP MESIN KENDARAAN
15	A00202407687	19-DEC-24	12-16	FENDER KENDARAAN
16	A00202407690	19-DEC-24	09-01	BOTOL UNTUK BAYI
17	A00202407689	19-DEC-24	07-01	BOTOL UNTUK BAYI
18	A00202407693	19-DEC-24	07-01	DOT UNTUK BOTOL BAYI
19	A00202407691	19-DEC-24	09-07	DOT UNTUK BOTOL BAYI
20	A00202407692	19-DEC-24	09-07	TUTUP UNTUK BOTOL BAYI
21	A00202407694	19-DEC-24	07-01	BOTOL UNTUK BAYI
22	A00202407695	19-DEC-24	07-01	BOTOL UNTUK BAYI
23	A00202407721	20-DEC-24	26-06	LAMPU SEIN BELOK BELAKANG UNTUK KENDARAAN
24	A00202407719	20-DEC-24	06-01	JOK KENDARAAN
25	A00202407722	20-DEC-24	12-16	PANEL PINTU UNTUK KENDARAAN
26	A00202407720	20-DEC-24	26-06	LAMPU BELAKANG UNTUK KENDARAAN
27	A00202407725	20-DEC-24	12-16	KONSOL PUSAT UNTUK KENDARAAN
28	A00202407724	20-DEC-24	26-06	LAMPU DEPAN UNTUK KENDARAAN
29	A00202407723	20-DEC-24	12-16	PINTU BELAKANG (TAILGATE) UNTUK KENDARAAN
30	A00202407730	20-DEC-24	12-16	GRIL MASUKAN UDARA UNTUK KENDARAAN
31	A00202407731	20-DEC-24	12-16	PANEL DEKORATIF UNTUK RODA KENDARAAN

32	A00202407733	20-DEC-24	12-16	PANEL PINTU UNTUK KENDARAAN
33	A00202407778	20-DEC-24	19-06	Pulpen Gel GP-419
34	A00202407779	20-DEC-24	19-02	Jangka MS-417
35	A00202407780	20-DEC-24	19-02	Pemotong Pita Perekat TC-122
36	A00202500322	17-JAN-25	09-05	KANTONG KEMASAN
37	A00202500715	07-FEB-25	14-03	VT-861
38	A00202501091	21-FEB-25	15-01	Gasoline Engine
39	A00202501139	25-FEB-25	23-04	PENDINGIN RUANGAN
40	A00202501140	25-FEB-25	23-04	PANEL UNTUK PENDINGIN RUANGAN
41	A00202501141	25-FEB-25	23-04	PENDINGIN RUANGAN
42	A00202501485	13-MAR-25	12-02	Kereta Dorong Bayi (Baby Stroller)
43	A00202501486	13-MAR-25	15-03	Nampan Penyemaian 50 lubang
44	A00202501487	13-MAR-25	12-16	COVER FILTER HONDA BEAT SLIM
45	A00202501488	13-MAR-25	15-05	Mesin Pengering Maggot yang Ergonomis
46	A00202501494	13-MAR-25	19-07	Alat pembelajaran sensor digital menggunakan 5 sensor ultrasonic
47	A00202501499	13-MAR-25	12-16	COVER CVT AEROX ALUMINIUM P2
48	A00202501498	13-MAR-25	12-16	COVER CVT AEROX ALUMINIUM P1
49	A00202501501	13-MAR-25	12-16	HEADLIGHT BRACKET E
50	A00202501500	13-MAR-25	12-16	HEADLIGHT BRACKET B
51	A00202501502	13-MAR-25	12-16	HEADLIGHT BRACKET C
52	A00202501503	13-MAR-25	12-16	HEADLIGHT BRACKET D
53	A00202501504	13-MAR-25	06-01	KURSI JONGKOK
54	A00202501505	13-MAR-25	06-01	KURSI DUDUK
55	A00202501506	13-MAR-25	06-01	KURSI ANAK
56	A00202501507	13-MAR-25	12-16	handle sepeda motor
57	A00202501508	13-MAR-25	12-16	handle sepeda motor
58	A00202501509	13-MAR-25	12-16	handle sepeda motor
59	A00202501510	13-MAR-25	06-01	kURSI
60	A00202501511	13-MAR-25	06-01	KURSI
61	A00202501512	13-MAR-25	06-01	KURSI
62	A00202501513	13-MAR-25	06-01	Kursi Duduk
63	A00202501525	14-MAR-25	10-05	DUDUKAN UJI
64	A00202501523	14-MAR-25	10-05	DUDUKAN UJI
65	A00202501524	14-MAR-25	10-05	DUDUKAN UJI
66	A00202501530	14-MAR-25	08-08	Awning Bracket Lock For Canopies
67	A00202501531	14-MAR-25	09-01	DESAIN KEMASAN PETRO GLADIATOR (CAIR)
68	A00202501534	14-MAR-25	09-05	KEMASAN UNTUK BAN PNEUMATIK
69	A00202501533	14-MAR-25	09-05	KEMASAN UNTUK BAN PNEUMATIK

70	A00202501536	15-MAR-25	07-01	TOPLES CRYSTAL RUBY,
71	A00202501540	17-MAR-25	09-05	DESAIN KEMASAN PETRO BIO FERTIL
72	A00202501541	17-MAR-25	09-05	Kemasan Pintar (PupuK Integrasi Terpadu dan Ringkas) ERFINDERGEIST
73	A00202501544	17-MAR-25	27-07	PERANGKAT CATU DAYA ROKOK ELEKTRONIK
74	A00202501545	17-MAR-25	09-05	DESAIN KEMASAN PETRO GLADIATOR
75	A00202501547	17-MAR-25	26-06	LAMPU KENDARAAN
76	A00202501546	17-MAR-25	26-06	LAMPU KENDARAAN
77	A00202501548	17-MAR-25	27-07	ROKOK ELEKTRONIK
78	A00202501550	17-MAR-25	07-07	WADAH MAKANAN
79	A00202501566	17-MAR-25	12-08	Mobil
80	A00202501569	17-MAR-25	26-06	Lampu Utama LED Lensa A5-H4
81	A00202501571	17-MAR-25	12-16	WINGLET BAWAH AEROX
82	A00202501570	17-MAR-25	12-16	SWING ARM NMAX
83	A00202501574	18-MAR-25	09-03	WADAH KEMASAN
84	A00202501575	18-MAR-25	09-05	Desain Kemasan Teh Rempah RG untuk Amenities Hotel
85	A00202501577	18-MAR-25	02-03	HELM
86	A00202501576	18-MAR-25	08-03	Cetakan dan pisau pemotong kertas
87	A00202501578	18-MAR-25	02-03	HELM RTF RA-1
88	A00202501580	18-MAR-25	05-05	SET KAIN SPREI
89	A00202501579	18-MAR-25	05-05	SET KAIN SPREI
90	A00202501582	18-MAR-25	05-06	MOTIF OVAL TIMBUL LEMBARAN PLASTIK
91	A00202501583	18-MAR-25	15-04	Desain prototipe mesin Wire Arc Additive Manufacturing
92	A00202501589	18-MAR-25	05-05	SET KAIN SPREI
93	A00202501591	18-MAR-25	05-05	SET KAIN SPREI
94	A00202501587	18-MAR-25	05-05	SET KAIN SPREI
95	A00202501590	18-MAR-25	05-05	SET KAIN SPREI
96	A00202501594	18-MAR-25	05-05	SET KAIN SPREI
97	A00202501593	18-MAR-25	05-05	SET KAIN SPREI
98	A00202501592	18-MAR-25	05-05	SET KAIN SPREI
99	A00202501599	18-MAR-25	25-01	WPC (Wood Plastic Composite)
100	A00202501600	18-MAR-25	15-99	BELALAI KINCIR

Jakarta, 20 Maret 2025
Ketua Tim Kerja Permohonan, Publikasi, dan
Pelayanan Teknis Hak Cipta, Desain Industri dan
Kekayaan Intelektual Komunal



Ariyanti, S.H., M.H.
NIP 197504112000032001

(19) ID

(51) Klasifikasi Locarno : 11-01

(21) No. Permohonan DI : A00202003572

(22) Tanggal Penerimaan Permohonan DI :
30 November 2020

(30) Data Prioritas :
(31) Nomor (32) Tanggal (33) Negara

(43) Tanggal Pengumuman DI :
20 Maret 2025

(71) Nama dan Alamat Pemohon Desain Industri:
PT. Navin Kumar Emas (NK EMAS)
Komplek Ruko Sunter Garden, Blok D8 No : 11A, Jl.
Sunter Permai Raya, RT/005 RW/008, Sunter Agung , Kota
Adm. Jakarta Utara, DKI Jakarta, Indonesia (ID)

(72) Nama Pendesain :
NAVIN KUMAR AKAR, ID

(74) Nama dan Alamat Konsultan Desain Industri :
Tubagus Muhamad Irham S.T.,
Jl. Ruko Modern Land No. 24, Babakan, Kec. Tangerang,
Kota Tangerang

(54) Judul Desain Industri : EMAS BATANGAN

(57) Klaim :
Bentuk, Konfigurasi, Komposisi Garis, Komposisi Warna



Tampak Perspektif



Tampak Atas



Tampak Bawah



Tampak Depan



Tampak Belakang



Tampak Samping

(19) ID

(51) Klasifikasi Locarno : 11-01

(21) No. Permohonan DI : A00202003586

(22) Tanggal Penerimaan Permohonan DI :
02 Desember 2020

(30) Data Prioritas :
(31) Nomor (32) Tanggal (33) Negara

(43) Tanggal Pengumuman DI :
20 Maret 2025

(71) Nama dan Alamat Pemohon Desain Industri:
PT. Navin Kumar Emas (NK EMAS)
Komplek Ruko Sunter Garden, Blok D8 No : 11A, Jl.
Sunter Permai Raya, RT/005 RW/008, Sunter Agung , Kota
Adm. Jakarta Utara, DKI Jakarta, Indonesia (ID)

(72) Nama Pendesain :
NAVIN KUMAR AKAR, ID

(74) Nama dan Alamat Konsultan Desain Industri :
Tubagus Muhamad Irham S.T.,
Jl. Ruko Modern Land No. 24, Babakan, Kec. Tangerang,
Kota Tangerang

(54) Judul Desain Industri : EMAS BATANGAN

(57) Klaim :
Bentuk, Konfigurasi, Komposisi Garis, Komposisi Warna



Tampak Perspektif



Tampak Atas



Tampak Bawah



Tampak Depan



Tampak Belakang



Tampak Samping

(19) ID

(51) Klasifikasi Locarno : 19-08

(21) No. Permohonan DI : A00202404702

(22) Tanggal Penerimaan Permohonan DI :
20 September 2024

(30) Data Prioritas :
(31) Nomor (32) Tanggal (33) Negara

(43) Tanggal Pengumuman DI :
20 Maret 2025

(71) Nama dan Alamat Pemohon Desain Industri:
LPPM Universitas Andalas
Indonesia Limau Manis, Pauh, Kota Padang, Sumatera
Barat 25163, Indonesia (ID)

(72) Nama Pendesain :
Felga Zulfia Rasdiana, S. TP., M. Si ,ID

(74) Nama dan Alamat Konsultan Desain Industri :

(54) Judul Desain Industri : Kemasan botol "Egg Tea" Teh Talua Instan Varian Pandan

(57) Klaim :
Bentuk



Tampak Perspektif

Tampak Atas

Tampak Bawah

Tampak Depan

Tampak Belakang

Tampak Samping

(19) ID

(51) Klasifikasi Locarno : 19-08

(21) No. Permohonan DI : A00202404700

(22) Tanggal Penerimaan Permohonan DI :
20 September 2024

(30) Data Prioritas :
(31) Nomor (32) Tanggal (33) Negara

(43) Tanggal Pengumuman DI :
20 Maret 2025

(71) Nama dan Alamat Pemohon Desain Industri:
LPPM Universitas Andalas
Indonesia Limau Manis, Pauh, Kota Padang, Sumatera
Barat 25163, Indonesia (ID)

(72) Nama Pendesain :
Felga Zulfia Rasdiana, S. TP., M. Si, ID

(74) Nama dan Alamat Konsultan Desain Industri :

(54) Judul Desain Industri : Kemasan botol "Egg Tea" Teh Talua Instan Varian Jahe

(57) Klaim :
Bentuk



Tampak Perspektif

Tampak Atas

Tampak Bawah

Tampak Depan

Tampak Belakang

Tampak Samping

(19) ID

(51) Klasifikasi Locarno : 09-05

(21) No. Permohonan DI : A00202404887

(22) Tanggal Penerimaan Permohonan DI :
26 September 2024

(30) Data Prioritas :
(31) Nomor (32) Tanggal (33) Negara

(43) Tanggal Pengumuman DI :
20 Maret 2025

(71) Nama dan Alamat Pemohon Desain Industri:
LPPM Universitas Andalas
Indonesia Limau Manis, Pauh, Kota Padang, Sumatera
Barat 25163, Indonesia (ID)

(72) Nama Pendesain :
Lega Putri Utami ,ID

(74) Nama dan Alamat Konsultan Desain Industri :

(54) Judul Desain Industri : Kemasan Ladu Arai Pinang Rumah Tabuik

(57) Klaim :
Bentuk



Tampak Perspektif

Tampak Atas

Tampak Bawah

Tampak Depan

Tampak Belakang

Tampak Samping

(19) ID

(51) Klasifikasi Locarno : 12-16

(21) No. Permohonan DI : A00202405217

(22) Tanggal Penerimaan Permohonan DI :
04 Oktober 2024

(30) Data Prioritas :
(31) Nomor (32) Tanggal (33) Negara

(43) Tanggal Pengumuman DI :
20 Maret 2025

(71) Nama dan Alamat Pemohon Desain Industri:
CV BLACK DIAMOND MOTORINDO
JL. OTISTA RAYA NO. 7B, RT.001/RW.001 Bali Mester,
Jatinegara, Kota Adm. Jakarta Timur, DKI Jakarta 13330,
Indonesia (ID)

(72) Nama Pendesain :
SUSINTO,ID

(74) Nama dan Alamat Konsultan Desain Industri :

(54) Judul Desain Industri :
Kaliper Rem

(57) Klaim :
Bentuk,Konfigurasi,Komposisi Garis

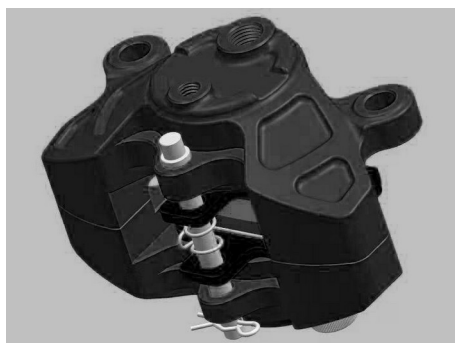

Tampak Perspektif



Tampak Atas

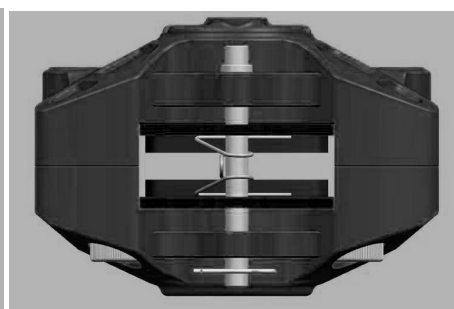

Tampak Bawah



Tampak Depan

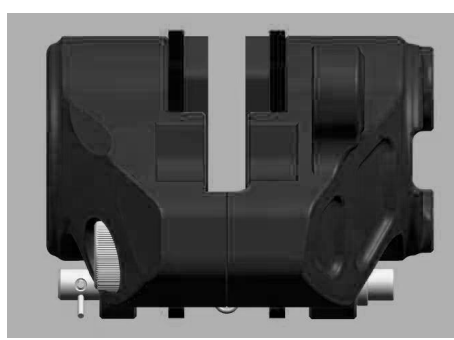

Tampak Belakang

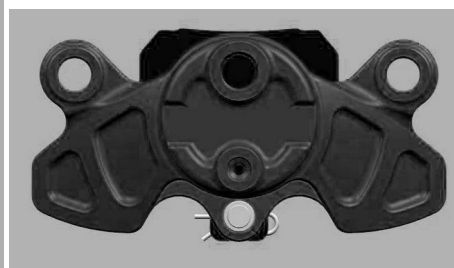

Tampak Samping

(19) ID

(51) Klasifikasi Locarno : 15-01

(21) No. Permohonan DI : A00202406615

(22) Tanggal Penerimaan Permohonan DI :
25 November 2024

(30) Data Prioritas :
(31) Nomor (32) Tanggal (33) Negara

(43) Tanggal Pengumuman DI :
20 Maret 2025

(71) Nama dan Alamat Pemohon Desain Industri:
Badan Riset dan Inovasi Nasional (BRIN)
Gedung B.J. Habibie Jalan M.H. Thamrin Nomor 8.
Jakarta Pusat Kebon Sirih, Menteng, Kota Adm. Jakarta
Pusat, DKI Jakarta 10340, Indonesia (ID)

PT. Semangat Gembala Muda (SEMBADA)
Jalan Bandara No 34 Puren Condong Catur Depok
Sleman DIY Condongcatur, Depok, Kab. Sleman, DI
Yogyakarta 55283, Indonesia (ID)

(72) Nama Pendesain :
Dr. Astu Unadi, M.Eng. ,ID Prof. Dr. Ir. Gunawan,
M.S. ,ID Ir. Rudy Tjahjohutomo, M.T. ,ID
Ahmad Asari, S.TP. ,ID Puji Widodo, S.TP., M.Si. ,ID
Dr. Ir. Suparlan, M. Agr.,ID Ir. Uning Budiharti, M.Eng.
,ID Yanyan Achmad Hoesen, S.TP., M.Si. ,ID
Adji Parikesit S.T., M.P.,ID Puji Lestari, S.P., M.Si.,
PhD. ,ID Achmat Sarifudin, M.Sc., PhD. ,ID Dr.
Ir. Tri Puji Priyatno, M.Sc. ,ID Dr. Ir. Erna Winarti, M.P,
M.Si. ,ID Harwi Kusnadi, S.Pt., M.Sc. ,ID Dr.
Rantan Krisnan, S.Pt., M.Si. ,ID Novita Dwi Susanti,
M.T. ,ID Ir. Ari Wibowo, S.T., M.Eng., IPM ,ID

(74) Nama dan Alamat Konsultan Desain Industri :

(54) Judul Desain Industri : Mesin Pencetak Pakan Mineral Blok

(57) Klaim :
Konfigurasi

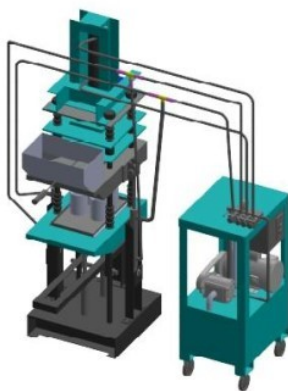

Tampak Perspektif

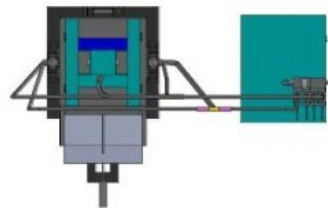

Tampak Atas

Tampak Bawah

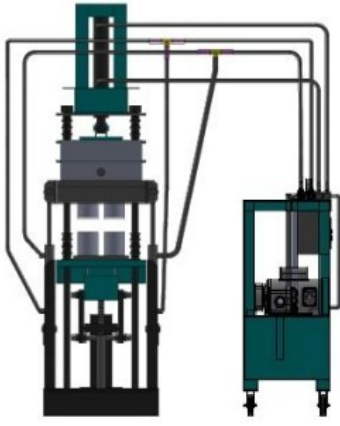

Tampak Depan

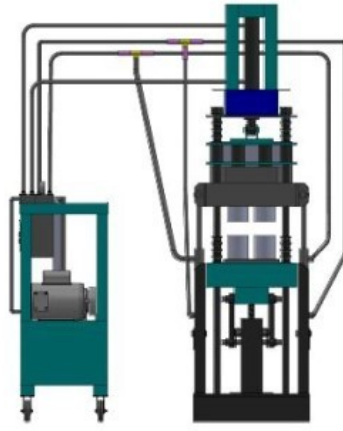

Tampak Belakang

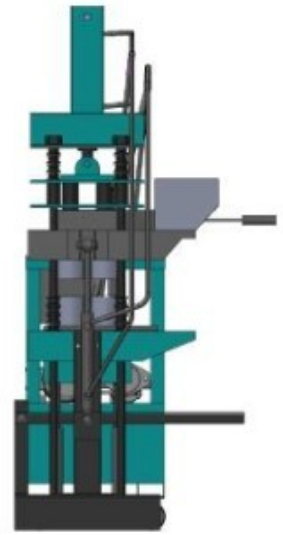

Tampak Samping

(19) ID

(51) Klasifikasi Locarno : 02-07

(21) No. Permohonan DI : A00202406673

(22) Tanggal Penerimaan Permohonan DI :
26 November 2024

(30) Data Prioritas :
(31) Nomor (32) Tanggal (33) Negara
DM/237634 31 Mei 2024 WIPO (WO)

(43) Tanggal Pengumuman DI :
20 Maret 2025

(71) Nama dan Alamat Pemohon Desain Industri:
CHRISTIAN DIOR COUTURE
30 Avenue Montaigne, 75008 Paris, France (FR)

(72) Nama Pendesain :
Maria Grazia CHIURI,IT

(74) Nama dan Alamat Konsultan Desain Industri :
Arifia Jauharia Fajra
Pondok Indah Office Tower 5, Floor 19th, Suite 1906
Jalan Sultan Iskandar Muda Kav. V-TA, Jakarta 12310
Indonesia

(54) Judul Desain Industri : IKAT PINGGANG (BELTS)

(57) Klaim :
Bentuk, Konfigurasi

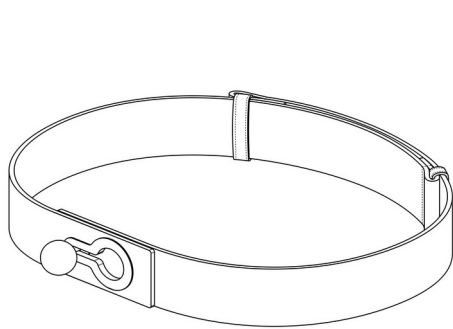

Tampak Perspektif

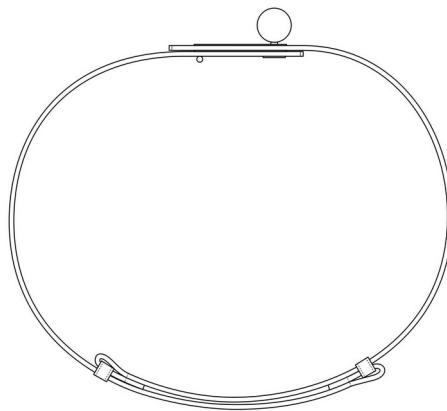

Tampak Atas

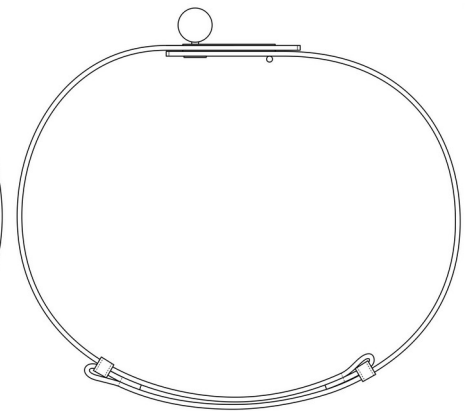

Tampak Bawah

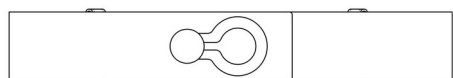

Tampak Depan



Tampak Belakang



Tampak Samping

(19) ID

(51) Klasifikasi Locarno : 08-07

(21) No. Permohonan DI : A00202406712

(22) Tanggal Penerimaan Permohonan DI :
28 November 2024

(30) Data Prioritas :
(31) Nomor (32) Tanggal (33) Negara
DM/237643 03 Juni 2024 WIPO (WO)

(43) Tanggal Pengumuman DI :
20 Maret 2025

(71) Nama dan Alamat Pemohon Desain Industri:
CHRISTIAN DIOR COUTURE
30 Avenue Montaigne, 75008 Paris, France (FR)

(72) Nama Pendesain :
Maria Grazia CHIURI,IT

(74) Nama dan Alamat Konsultan Desain Industri :
Arifia Jauharia Fajra
Pondok Indah Office Tower 5, Floor 19th, Suite 1906
Jalan Sultan Iskandar Muda Kav. V-TA, Jakarta 12310
Indonesia

(54) Judul Desain Industri : JEPITAN (CLASPS) UNTUK TAS

(57) Klaim :
Bentuk, Konfigurasi



Tampak Perspektif

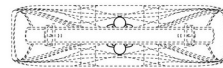

Tampak Atas



Tampak Bawah



Tampak Depan



Tampak Belakang

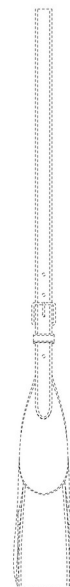

Tampak Samping

(19) ID

(51) Klasifikasi Locarno : 03-01

(21) No. Permohonan DI : A00202406715

(22) Tanggal Penerimaan Permohonan DI :
28 November 2024

(30) Data Prioritas :
(31) Nomor (32) Tanggal (33) Negara
DM/237637 03 Juni 2024 WIPO (WO)

(43) Tanggal Pengumuman DI :
20 Maret 2025

(71) Nama dan Alamat Pemohon Desain Industri:
CHRISTIAN DIOR COUTURE
30 Avenue Montaigne, 75008 Paris, France (FR)

(72) Nama Pendesain :
Maria Grazia CHIURI,IT

(74) Nama dan Alamat Konsultan Desain Industri :
Arifia Jauharia Fajra
Pondok Indah Office Tower 5, Floor 19th, Suite 1906
Jalan Sultan Iskandar Muda Kav. V-TA, Jakarta 12310
Indonesia

(54) Judul Desain Industri : TAS

(57) Klaim :
Bentuk, Konfigurasi



Tampak Perspektif

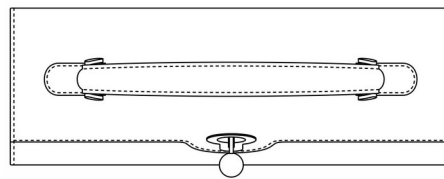

Tampak Atas

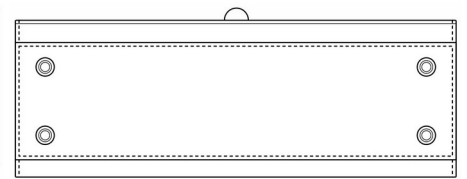

Tampak Bawah

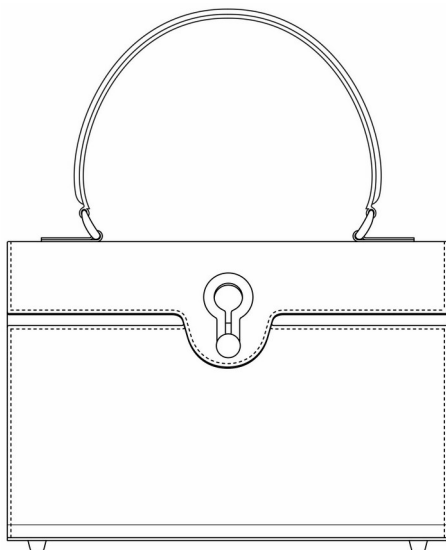

Tampak Depan

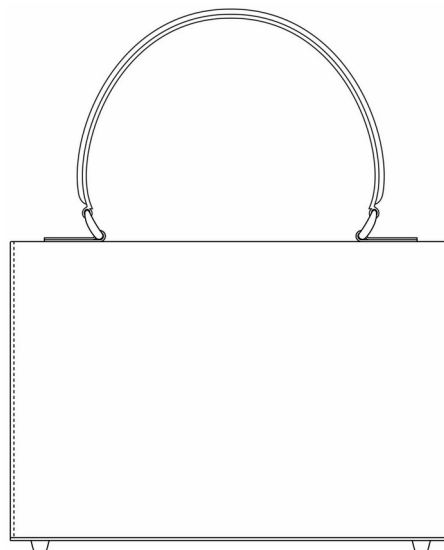

Tampak Belakang

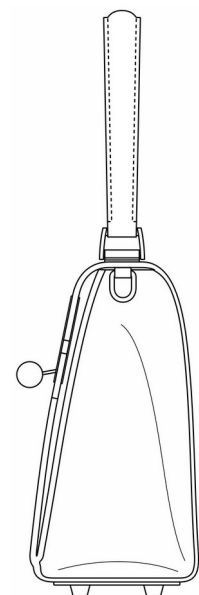

Tampak Samping

(19) ID

(51) Klasifikasi Locarno : 03-01

(21) No. Permohonan DI : A00202406714

(22) Tanggal Penerimaan Permohonan DI :
28 November 2024

(30) Data Prioritas :
(31) Nomor (32) Tanggal (33) Negara
DM/237637 03 Juni 2024 WIPO (WO)

(43) Tanggal Pengumuman DI :
20 Maret 2025

(71) Nama dan Alamat Pemohon Desain Industri:
CHRISTIAN DIOR COUTURE
30 Avenue Montaigne, 75008 Paris, France (FR)

(72) Nama Pendesain :
Maria Grazia CHIURI,IT

(74) Nama dan Alamat Konsultan Desain Industri :
Arifia Jauharia Fajra
Pondok Indah Office Tower 5, Floor 19th, Suite 1906
Jalan Sultan Iskandar Muda Kav. V-TA, Jakarta 12310
Indonesia

(54) Judul Desain Industri : TAS

(57) Klaim :
Bentuk, Konfigurasi

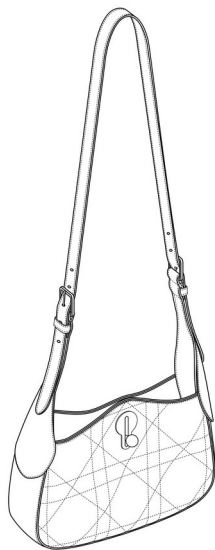

Tampak Perspektif

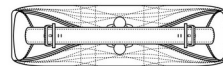

Tampak Atas



Tampak Bawah



Tampak Depan



Tampak Belakang

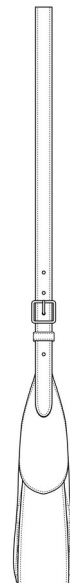

Tampak Samping

(19) ID

(51) Klasifikasi Locarno : 08-07

(21) No. Permohonan DI : A00202406713

(22) Tanggal Penerimaan Permohonan DI :
28 November 2024

(30) Data Prioritas :

(31) Nomor (32) Tanggal (33) Negara
DM/237643 03 Juni 2024 WIPO (WO)

(43) Tanggal Pengumuman DI :
20 Maret 2025

(71) Nama dan Alamat Pemohon Desain Industri:
CHRISTIAN DIOR COUTURE
30 Avenue Montaigne, 75008 Paris, France (FR)

(72) Nama Pendesain :
Maria Grazia CHIURI,IT

(74) Nama dan Alamat Konsultan Desain Industri :
Arifia Jauharia Fajra
Pondok Indah Office Tower 5, Floor 19th, Suite 1906
Jalan Sultan Iskandar Muda Kav. V-TA, Jakarta 12310
Indonesia

(54) Judul Desain Industri : JEPITAN (CLASPS) UNTUK TAS

(57) Klaim :
Bentuk, Konfigurasi



Tampak Perspektif

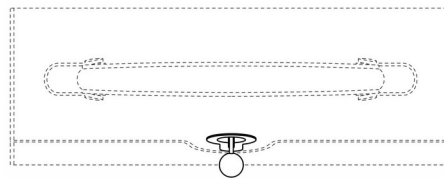

Tampak Atas

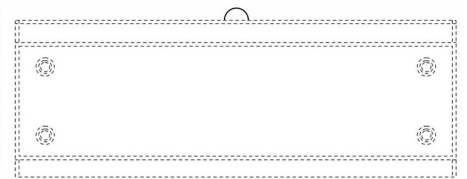

Tampak Bawah

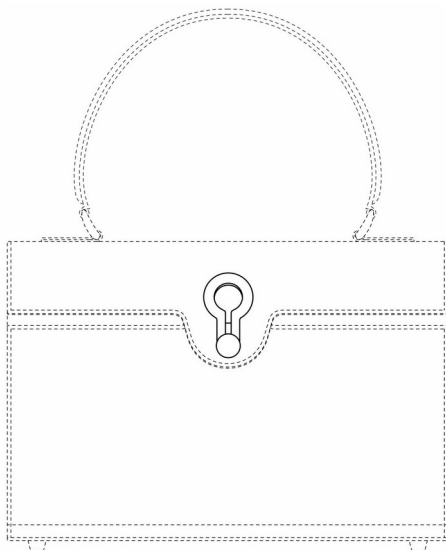

Tampak Depan

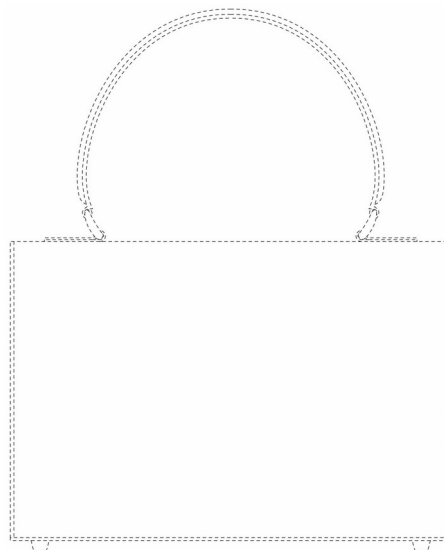

Tampak Belakang

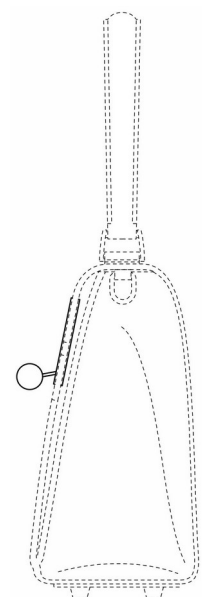

Tampak Samping

(19) ID

(51) Klasifikasi Locarno : 09-01

(21) No. Permohonan DI : A00202407300

(22) Tanggal Penerimaan Permohonan DI :
13 Desember 2024

(30) Data Prioritas :

(31) Nomor	(32) Tanggal	(33) Negara
6372209	14 Juni 2024	United Kingdom (GB)

(43) Tanggal Pengumuman DI :
20 Maret 2025

(71) Nama dan Alamat Pemohon Desain Industri:

Castrol Limited
Castrol Technology Centre, Whitchurch Hill, Pangbourne,
Reading, RG8 7QR, United Kingdom, United Kingdom (GB)

(72) Nama Pendesain :

Amzar YEE CHEE SENG,SG Sulistyono
SANTOSO,ID Hing WEE TEE,MY

(74) Nama dan Alamat Konsultan Desain Industri :

Mutiara Suseno
Mutiara Patent Gedung Nilakandi Lantai 5 Jl. Roa
Malaka Utara No. 1-3, Jakarta Barat

(54) Judul Desain Industri : BOTOL

(57) Klaim :
Bentuk, Konfigurasi

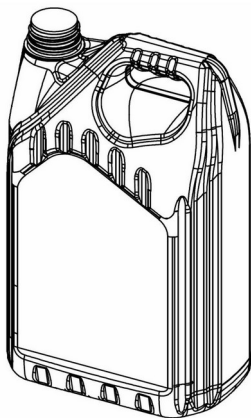

Tampak Perspektif

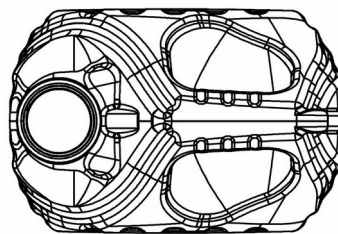

Tampak Atas

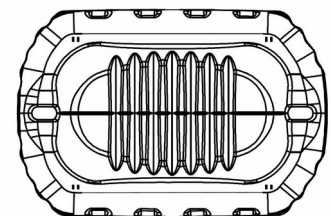

Tampak Bawah

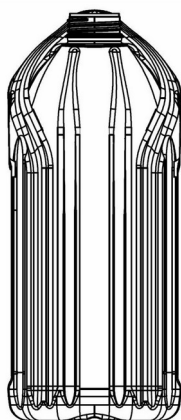

Tampak Depan

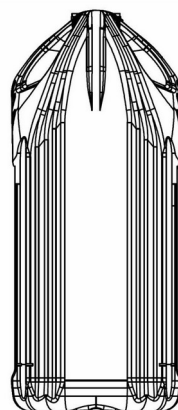

Tampak Belakang

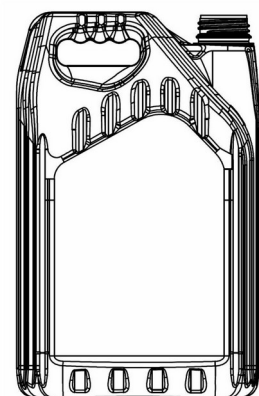

Tampak Samping

(19) ID

(51) Klasifikasi Locarno : 12-16

(21) No. Permohonan DI : A00202407688

(22) Tanggal Penerimaan Permohonan DI :
19 Desember 2024

(30) Data Prioritas :

(31) Nomor (32) Tanggal (33) Negara
015064176-0014 20 Juni 2024 EUIPO (EM)

(43) Tanggal Pengumuman DI :
20 Maret 2025

(71) Nama dan Alamat Pemohon Desain Industri:

Zhejiang Geely Holding Group Co., Ltd.
1760 Jiangling Road Binjiang District Hangzhou, Zhejiang
310051, China (CN)

Zhejiang Zeekr Intelligent Technology Co., Ltd
Room 1031, Building 1, Shangwu Building, No. 1388,
Minshan Road, Xinqi Street, Beilun District, Ningbo, Zhejiang
Province, 315899, China (CN)

(72) Nama Pendesain :

Ignacio Fernandez Mino,AR

(74) Nama dan Alamat Konsultan Desain Industri :

Melinda
PT. Tilleke & Gibbins Indonesia Lippo Kuningan Lantai
12, Unit A Jalan H.R. Rasuna Said Kavling B-12 Kuningan

(54) Judul Desain Industri : KAP MESIN KENDARAAN

(57) Klaim :
Bentuk, Konfigurasi

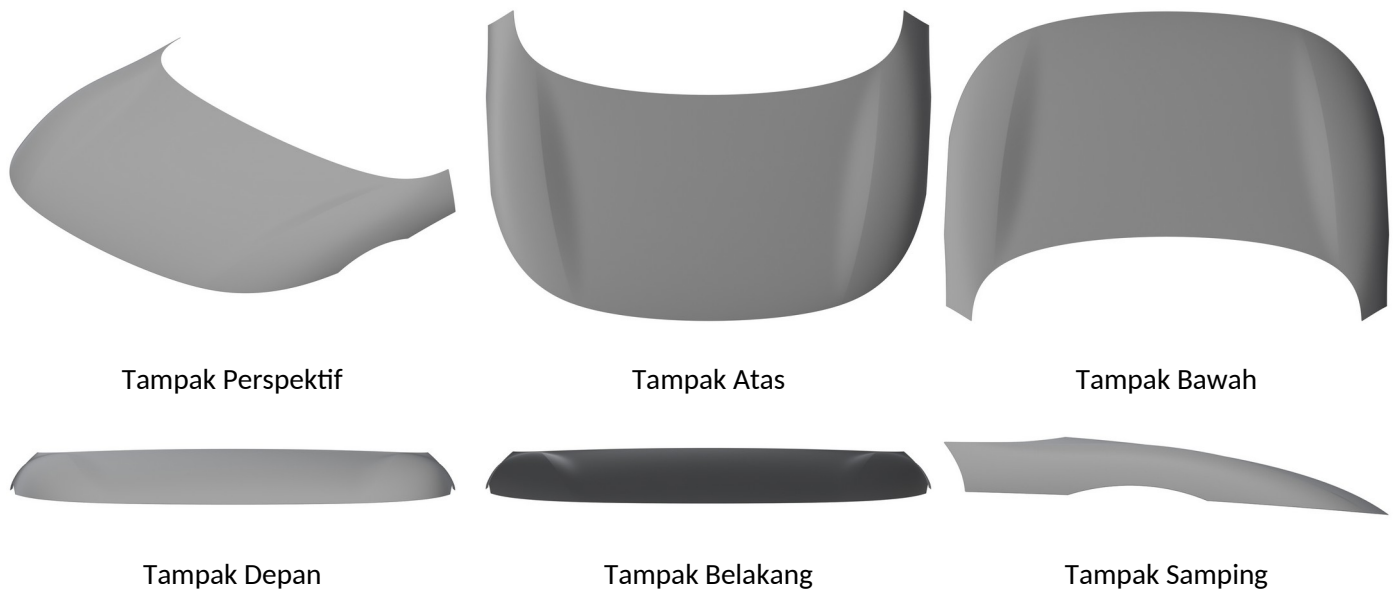

(19) ID

(51) Klasifikasi Locarno : 12-16

(21) No. Permohonan DI : A00202407687

(22) Tanggal Penerimaan Permohonan DI :
19 Desember 2024

(30) Data Prioritas :

(31) Nomor (32) Tanggal (33) Negara
015064176-0013 20 Juni 2024 EUIPO (EM)

(43) Tanggal Pengumuman DI :
20 Maret 2025

(71) Nama dan Alamat Pemohon Desain Industri:

Zhejiang Geely Holding Group Co., Ltd.
1760 Jiangling Road Binjiang District Hangzhou, Zhejiang
310051, China (CN)

Zhejiang Zeekr Intelligent Technology Co., Ltd
Room 1031, Building 1, Shangwu Building, No. 1388,
Minshan Road, Xinqi Street, Beilun District, Ningbo, Zhejiang
Province, 315899, China (CN)

(72) Nama Pendesain :

Ignacio Fernandez Mino,AR

(74) Nama dan Alamat Konsultan Desain Industri :

Melinda
PT. Tilleke & Gibbins Indonesia Lippo Kuningan Lantai
12, Unit A Jalan H.R. Rasuna Said Kavling B-12 Kuningan

(54) Judul Desain Industri : FENDER KENDARAAN

(57) Klaim :
Bentuk, Konfigurasi



Tampak Perspektif



Tampak Atas



Tampak Bawah

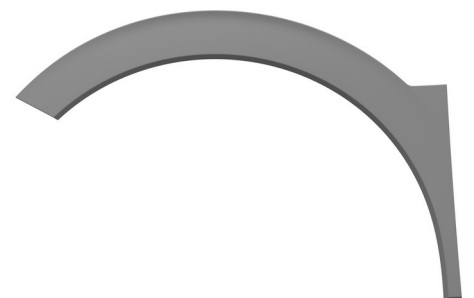



Tampak Depan

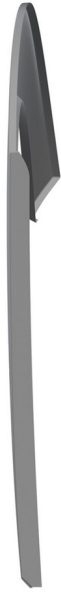

Tampak Belakang

Tampak Samping

(19) ID

(51) Klasifikasi Locarno : 09-01

(21) No. Permohonan DI : A00202407690

(22) Tanggal Penerimaan Permohonan DI :
19 Desember 2024

(30) Data Prioritas :

(31) Nomor (32) Tanggal (33) Negara
015066716-0001 17 Juli 2024 EUIPO (EM)

(43) Tanggal Pengumuman DI :
20 Maret 2025

(71) Nama dan Alamat Pemohon Desain Industri:

Koninklijke Philips N.V.
High Tech Campus 52, 5656 AG Eindhoven, Netherlands
(NL)

(72) Nama Pendesain :

Eleni Adriana Arjati Soerjo ,NL

(74) Nama dan Alamat Konsultan Desain Industri :

Arifia Jauharia Fajra
Pondok Indah Office Tower 5, Floor 19th, Suite 1906
Jalan Sultan Iskandar Muda Kav. V-TA, Jakarta 12310
Indonesia

(54) Judul Desain Industri : BOTOL UNTUK BAYI

(57) Klaim :
Bentuk, Konfigurasi



Tampak Perspektif

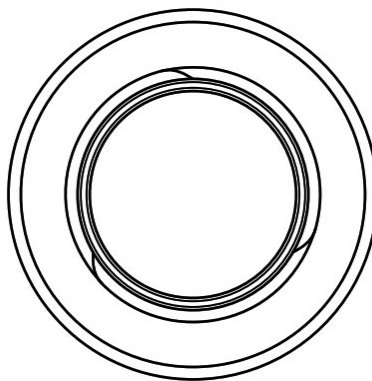

Tampak Atas

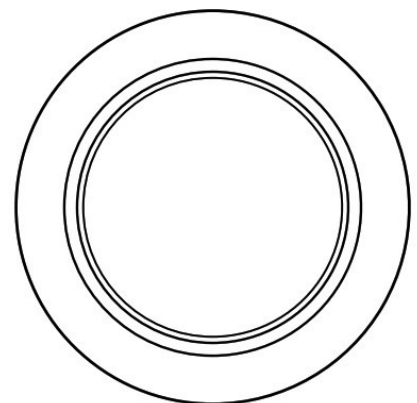

Tampak Bawah

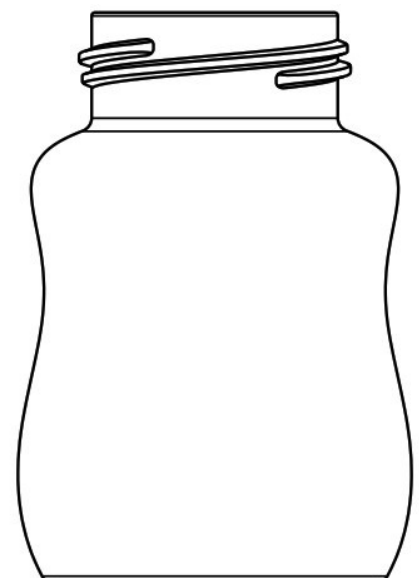
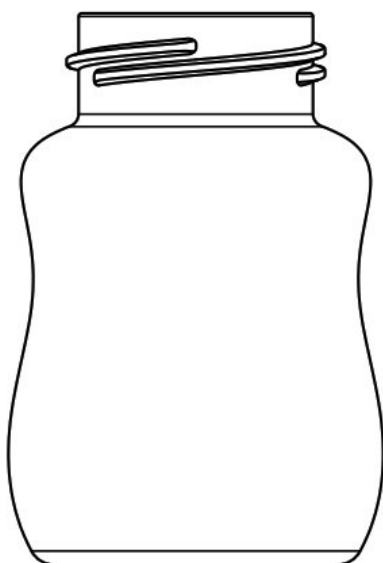

Tampak Depan

Tampak Belakang

Tampak Samping

(19) ID

(51) Klasifikasi Locarno : 07-01

(21) No. Permohonan DI : A00202407689

(22) Tanggal Penerimaan Permohonan DI :
19 Desember 2024

(30) Data Prioritas :

(31) Nomor (32) Tanggal (33) Negara
015066716-0002 17 Juli 2024 EUIPO (EM)

(43) Tanggal Pengumuman DI :
20 Maret 2025

(71) Nama dan Alamat Pemohon Desain Industri:

Koninklijke Philips N.V.
High Tech Campus 52, 5656 AG Eindhoven, Netherlands
(NL)

(72) Nama Pendesain :

Eleni Adriana Arjati Soerjo,NL

(74) Nama dan Alamat Konsultan Desain Industri :

Arifia Jauharia Fajra
Pondok Indah Office Tower 5, Floor 19th, Suite 1906
Jalan Sultan Iskandar Muda Kav. V-TA, Jakarta 12310
Indonesia

(54) Judul Desain Industri : BOTOL UNTUK BAYI

(57) Klaim :
Bentuk,Konfigurasi

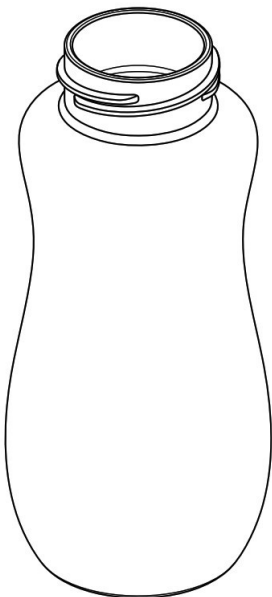

Tampak Perspektif

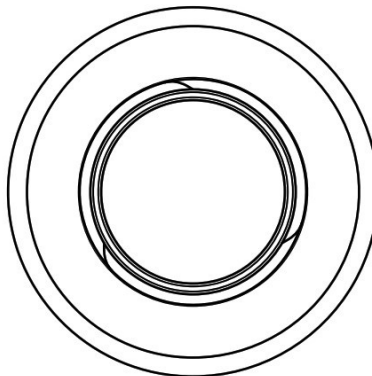

Tampak Atas

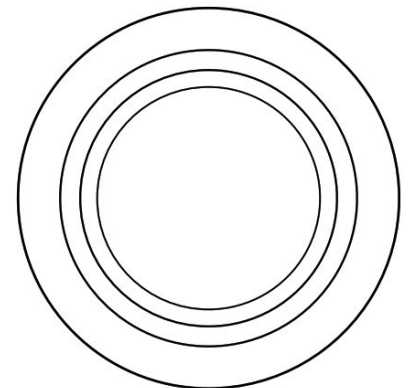

Tampak Bawah

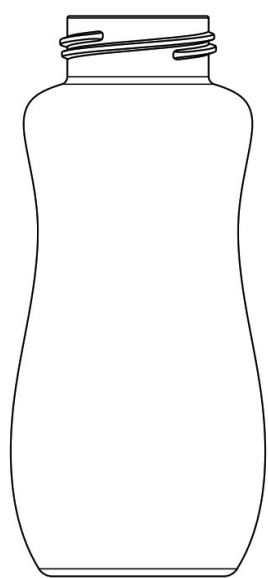
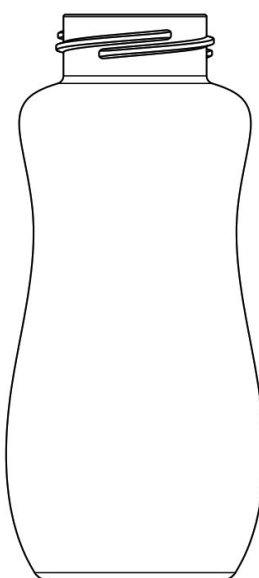
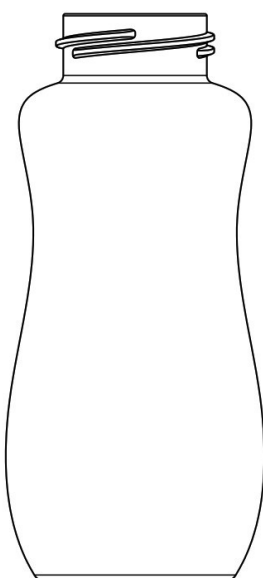

Tampak Depan

Tampak Belakang

Tampak Samping

(19) ID

(51) Klasifikasi Locarno : 07-01

(21) No. Permohonan DI : A00202407693

(22) Tanggal Penerimaan Permohonan DI :
19 Desember 2024

(30) Data Prioritas :

(31) Nomor (32) Tanggal (33) Negara
015066716-0003 17 Juli 2024 EUIPO (EM)

(43) Tanggal Pengumuman DI :
20 Maret 2025

(71) Nama dan Alamat Pemohon Desain Industri:

Koninklijke Philips N.V.
High Tech Campus 52, 5656 AG Eindhoven ,
Netherlands (NL)

(72) Nama Pendesain :

Eleni Adriana Arjati Soerjo,NL

(74) Nama dan Alamat Konsultan Desain Industri :

Arifia Jauharia Fajra
Pondok Indah Office Tower 5, Floor 19th, Suite 1906
Jalan Sultan Iskandar Muda Kav. V-TA, Jakarta 12310
Indonesia

(54) Judul Desain Industri : DOT UNTUK BOTOL BAYI

(57) Klaim :
Bentuk,Konfigurasi

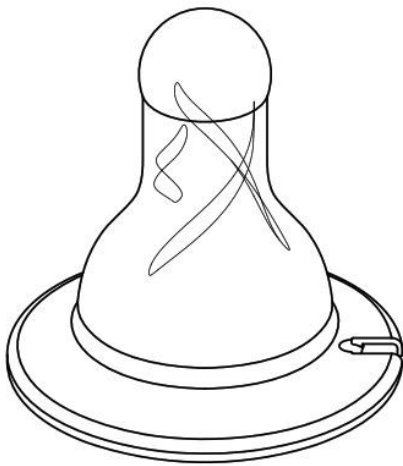

Tampak Perspektif

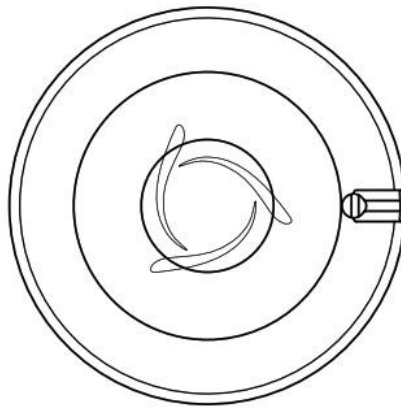

Tampak Atas

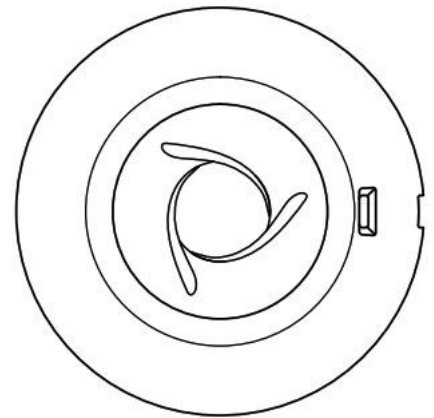

Tampak Bawah

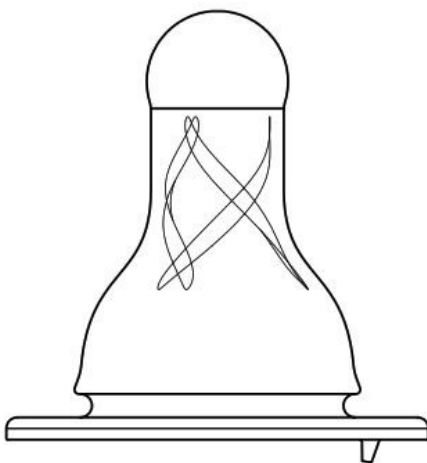

Tampak Depan

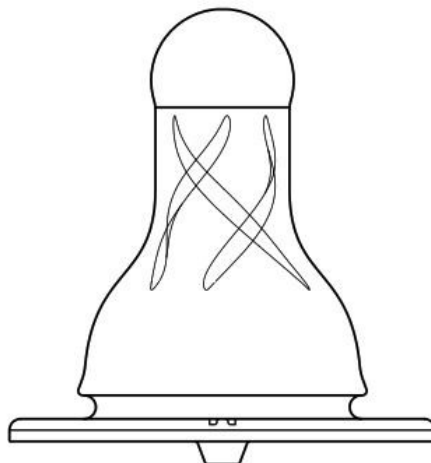

Tampak Belakang

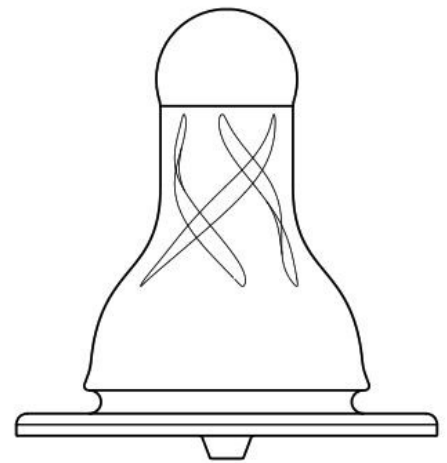

Tampak Samping

(19) ID

(51) Klasifikasi Locarno : 09-07

(21) No. Permohonan DI : A00202407691

(22) Tanggal Penerimaan Permohonan DI :
19 Desember 2024

(30) Data Prioritas :

(31) Nomor (32) Tanggal (33) Negara
015066716-0004 17 Juli 2024 EUIPO (EM)

(43) Tanggal Pengumuman DI :
20 Maret 2025

(71) Nama dan Alamat Pemohon Desain Industri:

Koninklijke Philips N.V.
High Tech Campus 52, 5656 AG Eindhoven, Netherlands
(NL)

(72) Nama Pendesain :

Eleni Adriana Arjati Soerjo ,NL

(74) Nama dan Alamat Konsultan Desain Industri :

Arifia Jauharia Fajra
Pondok Indah Office Tower 5, Floor 19th, Suite 1906
Jalan Sultan Iskandar Muda Kav. V-TA, Jakarta 12310
Indonesia

(54) Judul Desain Industri : DOT UNTUK BOTOL BAYI

(57) Klaim :
Bentuk, Konfigurasi

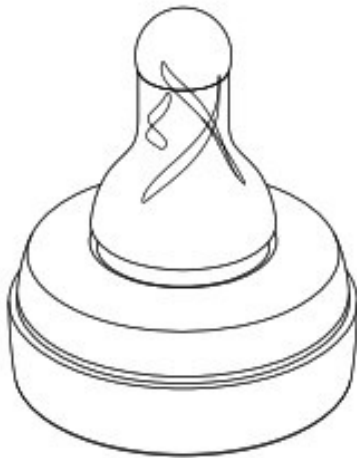

Tampak Perspektif

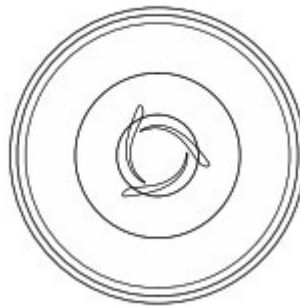

Tampak Atas

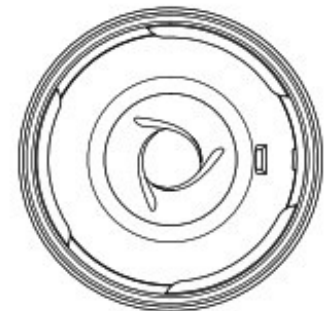

Tampak Bawah

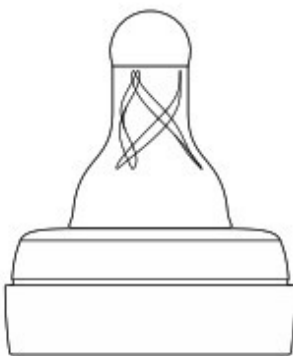

Tampak Depan

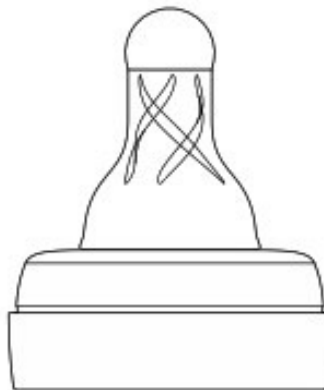

Tampak Belakang

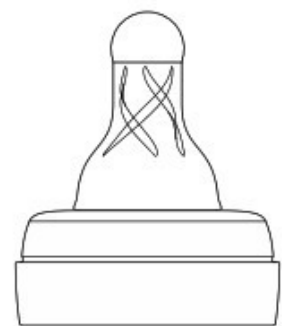

Tampak Samping

(19) ID

(51) Klasifikasi Locarno : 09-07

(21) No. Permohonan DI : A00202407692

(22) Tanggal Penerimaan Permohonan DI :
19 Desember 2024

(30) Data Prioritas :

(31) Nomor (32) Tanggal (33) Negara
015066716-0005 17 Juli 2024 EUIPO (EM)

(43) Tanggal Pengumuman DI :
20 Maret 2025

(71) Nama dan Alamat Pemohon Desain Industri:
Koninklijke Philips N.V.
High Tech Campus 52, 5656 AG Eindhoven ,
Netherlands (NL)

(72) Nama Pendesain :
Eleni Adriana Arjati Soerjo ,NL

(74) Nama dan Alamat Konsultan Desain Industri :
Arifia Jauharia Fajra
Pondok Indah Office Tower 5, Floor 19th, Suite 1906
Jalan Sultan Iskandar Muda Kav. V-TA, Jakarta 12310
Indonesia

(54) Judul Desain Industri : TUTUP UNTUK BOTOL BAYI

(57) Klaim :
Bentuk, Konfigurasi

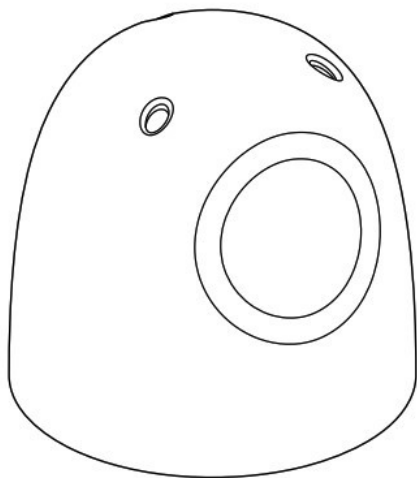

Tampak Perspektif

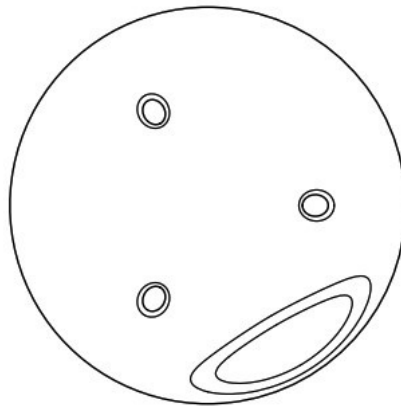

Tampak Atas

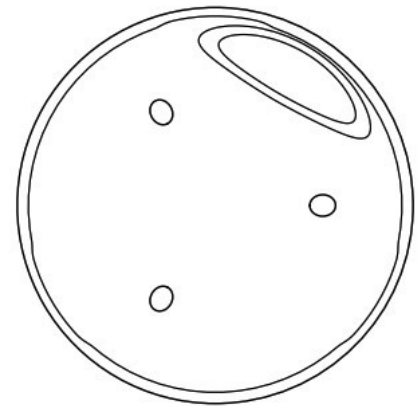

Tampak Bawah

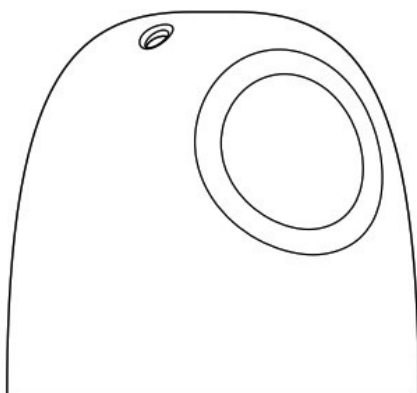

Tampak Depan

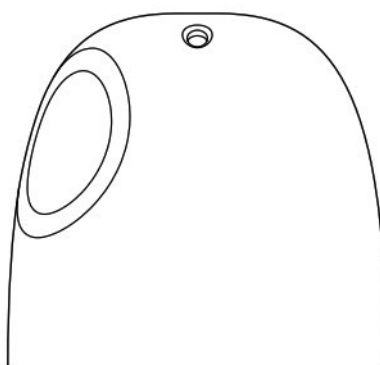

Tampak Belakang

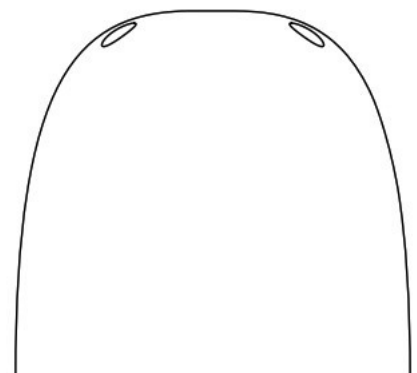

Tampak Samping

(19) ID

(51) Klasifikasi Locarno : 07-01

(21) No. Permohonan DI : A00202407694

(22) Tanggal Penerimaan Permohonan DI :
19 Desember 2024

(30) Data Prioritas :

(31) Nomor (32) Tanggal (33) Negara
015066716-0006 17 Juli 2024 EUIPO (EM)

(43) Tanggal Pengumuman DI :
20 Maret 2025

(71) Nama dan Alamat Pemohon Desain Industri:

Koninklijke Philips N.V.
High Tech Campus 52, 5656 AG Eindhoven, Netherlands
(NL)

(72) Nama Pendesain :

Eleni Adriana Arjati Soerjo ,NL

(74) Nama dan Alamat Konsultan Desain Industri :

Arifia Jauharia Fajra
Pondok Indah Office Tower 5, Floor 19th, Suite 1906
Jalan Sultan Iskandar Muda Kav. V-TA, Jakarta 12310
Indonesia

(54) Judul Desain Industri : BOTOL UNTUK BAYI

(57) Klaim :
Bentuk, Konfigurasi

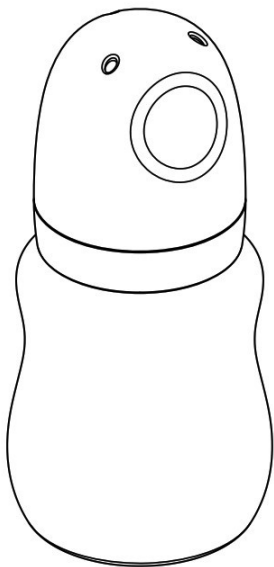

Tampak Perspektif

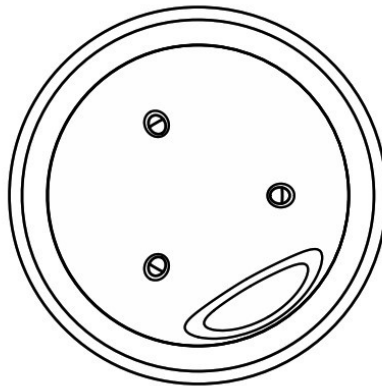

Tampak Atas

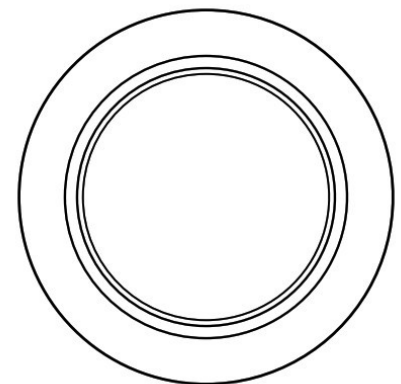

Tampak Bawah

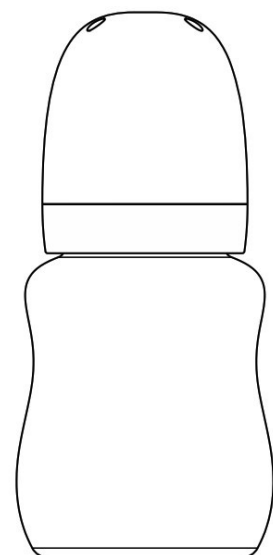
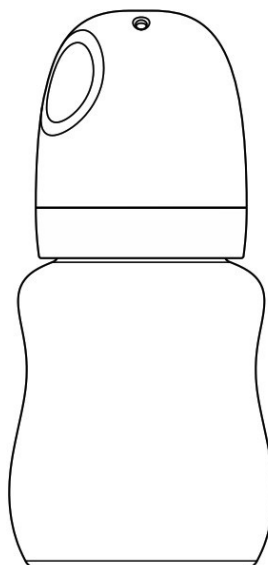
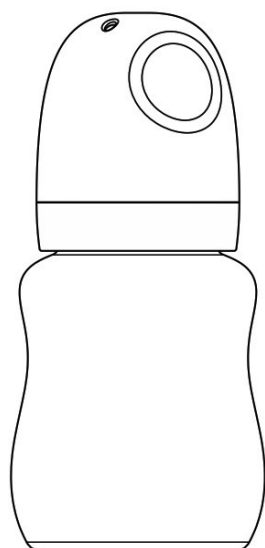

Tampak Depan

Tampak Belakang

Tampak Samping

(19) ID

(51) Klasifikasi Locarno : 07-01

(21) No. Permohonan DI : A00202407695

(22) Tanggal Penerimaan Permohonan DI :
19 Desember 2024

(30) Data Prioritas :

(31) Nomor (32) Tanggal (33) Negara
015066716-0007 17 Juli 2024 EUIPO (EM)

(43) Tanggal Pengumuman DI :
20 Maret 2025

(71) Nama dan Alamat Pemohon Desain Industri:

Koninklijke Philips N.V.
High Tech Campus 52, 5656 AG Eindhoven, Netherlands
(NL)

(72) Nama Pendesain :

Eleni Adriana Arjati SOERJO,NL

(74) Nama dan Alamat Konsultan Desain Industri :

Arifia Jauharia Fajra
Pondok Indah Office Tower 5, Floor 19th, Suite 1906
Jalan Sultan Iskandar Muda Kav. V-TA, Jakarta 12310
Indonesia

(54) Judul Desain Industri : BOTOL UNTUK BAYI

(57) Klaim :
Bentuk,Konfigurasi

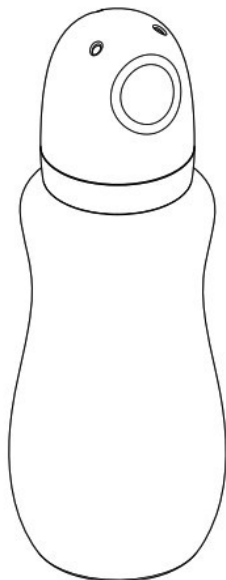

Tampak Perspektif

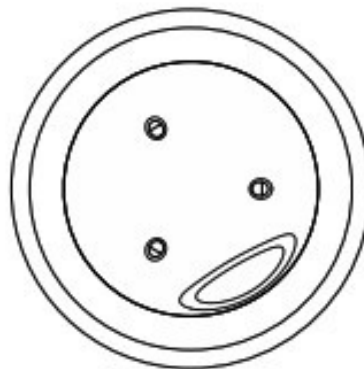

Tampak Atas

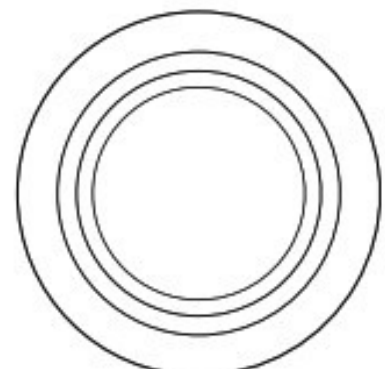

Tampak Bawah

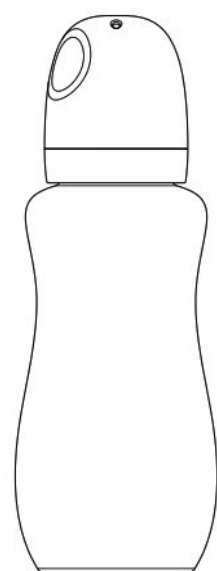
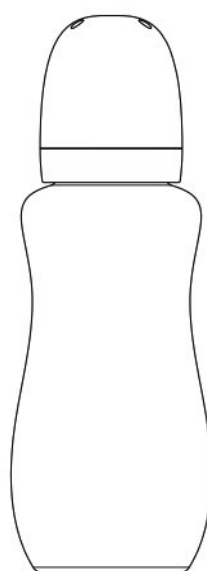
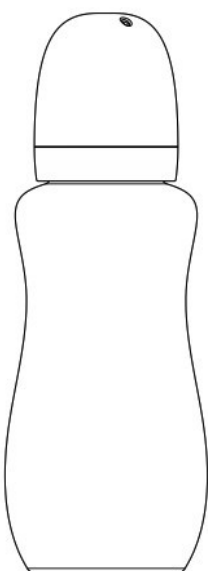

Tampak Depan

Tampak Belakang

Tampak Samping

(19) ID

(51) Klasifikasi Locarno : 26-06

(21) No. Permohonan DI : A00202407721

(22) Tanggal Penerimaan Permohonan DI :
20 Desember 2024

(30) Data Prioritas :

(31) Nomor (32) Tanggal (33) Negara
015064214-0006 20 Juni 2024 EUIPO (EM)

(43) Tanggal Pengumuman DI :
20 Maret 2025

(71) Nama dan Alamat Pemohon Desain Industri:

Zhejiang Geely Holding Group Co., Ltd.
1760 Jiangling Road Binjiang District Hangzhou, Zhejiang
310051, China (CN)

Zhejiang Zeekr Intelligent Technology Co., Ltd.
Room 1031, Building 1, Shangwu Building, No. 1388,
Minshan Road, Xinqi Street, Beilun District, Ningbo, Zhejiang
Province, 315899, China (CN)

(72) Nama Pendesain :

Ignacio Fernandez Mino,AR

(74) Nama dan Alamat Konsultan Desain Industri :

Melinda
PT. Tilleke & Gibbins Indonesia Lippo Kuningan Lantai
12, Unit A Jalan H.R. Rasuna Said Kavling B-12 Kuningan

(54) Judul Desain
Industri :

LAMPU SEIN BELOK BELAKANG UNTUK KENDARAAN

(57) Klaim :

Bentuk,Konfigurasi

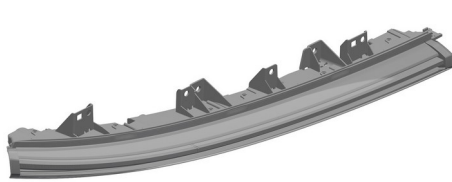

Tampak Perspektif

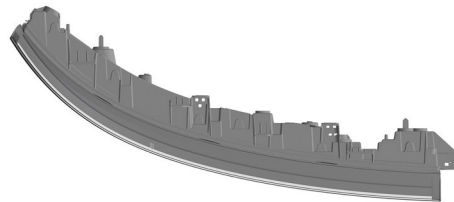

Tampak Atas

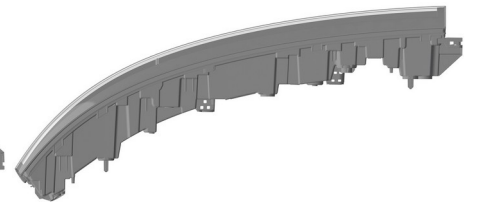

Tampak Bawah

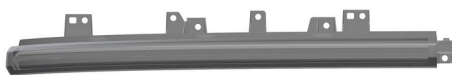

Tampak Depan

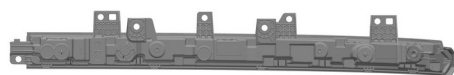

Tampak Belakang

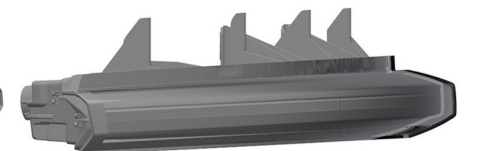

Tampak Samping

(19) ID

(51) Klasifikasi Locarno : 06-01

(21) No. Permohonan DI : A00202407719

(22) Tanggal Penerimaan Permohonan DI :
20 Desember 2024

(30) Data Prioritas :

(31) Nomor (32) Tanggal (33) Negara
015064234-0002 20 Juni 2024 EUIPO (EM)

(43) Tanggal Pengumuman DI :
20 Maret 2025

(71) Nama dan Alamat Pemohon Desain Industri:

Zhejiang Geely Holding Group Co., Ltd.
1760 Jiangling Road Binjiang District Hangzhou, Zhejiang
310051, China (CN)

Zhejiang Zeekr Intelligent Technology Co., Ltd.
Room 1031, Building 1, Shangwu Building, No. 1388,
Minshan Road, Xinqi Street, Beilun District, Ningbo, Zhejiang
Province, 315899, China (CN)

(72) Nama Pendesain :

Richard Stark,SE

(74) Nama dan Alamat Konsultan Desain Industri :

Melinda
PT. Tilleke & Gibbins Indonesia Lippo Kuningan Lantai
12, Unit A Jalan H.R. Rasuna Said Kavling B-12 Kuningan

(54) Judul Desain Industri : JOK KENDARAAN

(57) Klaim :
Bentuk, Konfigurasi



Tampak Perspektif



Tampak Atas

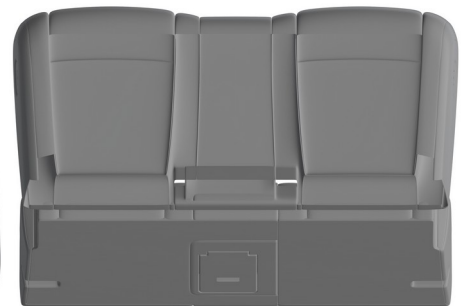

Tampak Bawah

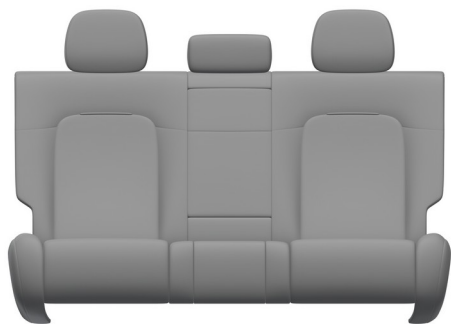

Tampak Depan

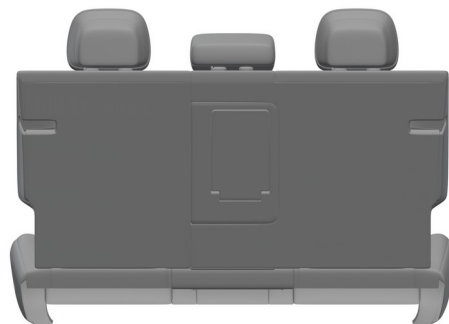

Tampak Belakang



Tampak Samping

(19) ID

(51) Klasifikasi Locarno : 12-16

(21) No. Permohonan DI : A00202407722

(22) Tanggal Penerimaan Permohonan DI :
20 Desember 2024

(30) Data Prioritas :

(31) Nomor (32) Tanggal (33) Negara
015064176-0010 20 Juni 2024 EUIPO (EM)

(43) Tanggal Pengumuman DI :
20 Maret 2025

(71) Nama dan Alamat Pemohon Desain Industri:

Zhejiang Geely Holding Group Co., Ltd.
1760 Jiangling Road Binjiang District Hangzhou, Zhejiang
310051, China (CN)

Zhejiang Zeekr Intelligent Technology Co., Ltd.
Room 1031, Building 1, Shangwu Building, No. 1388,
Minshan Road, Xinqi Street, Beilun District, Ningbo, Zhejiang
Province, 315899, China (CN)

(72) Nama Pendesain :

Ignacio Fernandez Mino,AR

(74) Nama dan Alamat Konsultan Desain Industri :

Melinda
PT. Tilleke & Gibbins Indonesia Lippo Kuningan Lantai
12, Unit A Jalan H.R. Rasuna Said Kavling B-12 Kuningan

(54) Judul Desain Industri : PANEL PINTU UNTUK KENDARAAN

(57) Klaim :
Bentuk,Konfigurasi

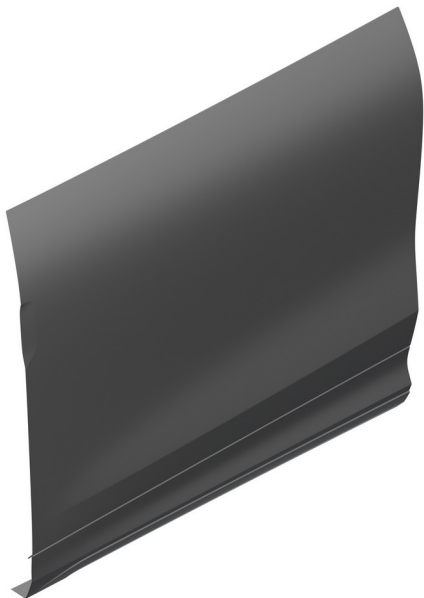

Tampak Perspektif



Tampak Atas

Tampak Bawah

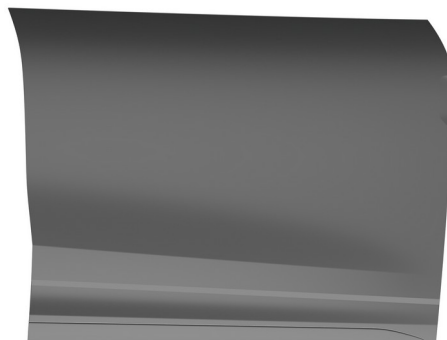
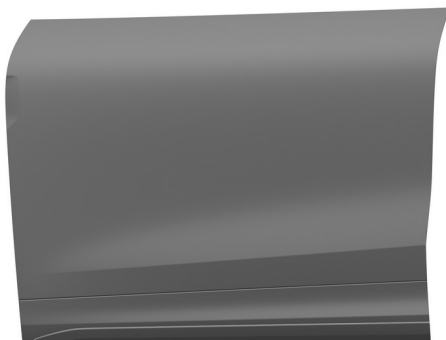



Tampak Depan

Tampak Belakang

Tampak Samping

(19) ID

(51) Klasifikasi Locarno : 26-06

(21) No. Permohonan DI : A00202407720

(22) Tanggal Penerimaan Permohonan DI :
20 Desember 2024

(30) Data Prioritas :

(31) Nomor (32) Tanggal (33) Negara
015064214-0004 20 Juni 2024 EUIPO (EM)

(43) Tanggal Pengumuman DI :
20 Maret 2025

(71) Nama dan Alamat Pemohon Desain Industri:

Zhejiang Geely Holding Group Co., Ltd.
1760 Jiangling Road Binjiang District Hangzhou, Zhejiang
310051, China (CN)

Zhejiang Zeekr Intelligent Technology Co., Ltd.
Room 1031, Building 1, Shangwu Building, No. 1388,
Minshan Road, Xinqi Street, Beilun District, Ningbo, Zhejiang
Province, 315899, China (CN)

(72) Nama Pendesain :

Ignacio Fernandez Mino,AR

(74) Nama dan Alamat Konsultan Desain Industri :

Melinda
PT. Tilleke & Gibbins Indonesia Lippo Kuningan Lantai
12, Unit A Jalan H.R. Rasuna Said Kavling B-12 Kuningan

(54) Judul Desain Industri : LAMPU BELAKANG UNTUK KENDARAAN

(57) Klaim :
Bentuk,Konfigurasi



Tampak Perspektif

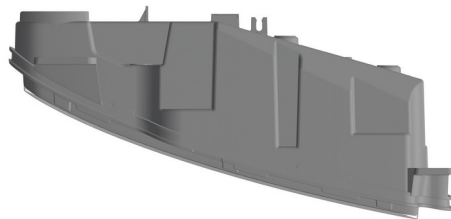

Tampak Atas

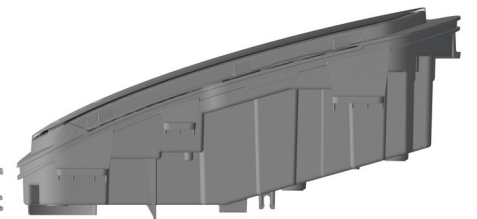

Tampak Bawah



Tampak Depan

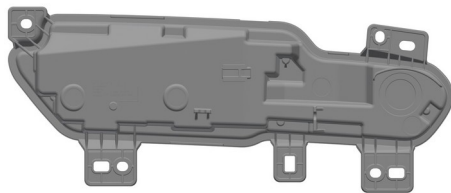

Tampak Belakang

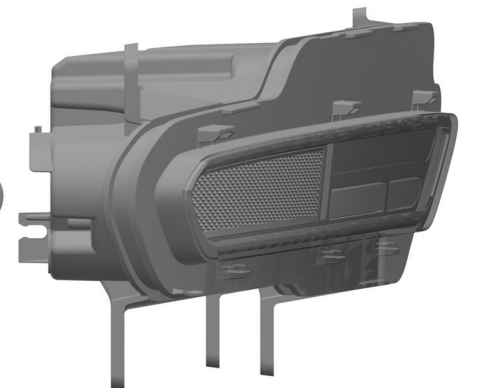

Tampak Samping

(19) ID

(51) Klasifikasi Locarno : 12-16

(21) No. Permohonan DI : A00202407725

(22) Tanggal Penerimaan Permohonan DI :
20 Desember 2024

(30) Data Prioritas :

(31) Nomor (32) Tanggal (33) Negara
015064176-0009 20 Juni 2024 EUIPO (EM)

(43) Tanggal Pengumuman DI :
20 Maret 2025

(71) Nama dan Alamat Pemohon Desain Industri:

Zhejiang Geely Holding Group Co., Ltd.
1760 Jiangling Road Binjiang District Hangzhou, Zhejiang
310051, China (CN)

Zhejiang Zeekr Intelligent Technology Co., Ltd
Room 1031, Building 1, Shangwu Building, No. 1388,
Minshan Road, Xinqi Street, Beilun District, Ningbo, Zhejiang
Province, 315899, China (CN)

(72) Nama Pendesain :

XU, Shengli,CN

(74) Nama dan Alamat Konsultan Desain Industri :

Irene Kurniati Djalim
Jalan Raya Penggilingan No 99

(54) Judul Desain Industri : KONSOL PUSAT UNTUK KENDARAAN

(57) Klaim :
Bentuk,Konfigurasi

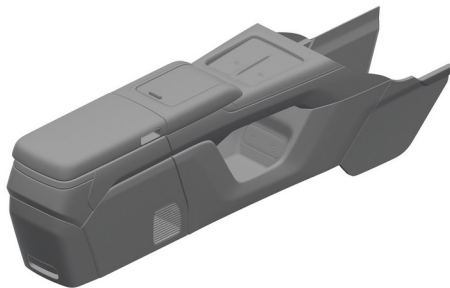

Tampak Perspektif



Tampak Atas



Tampak Bawah

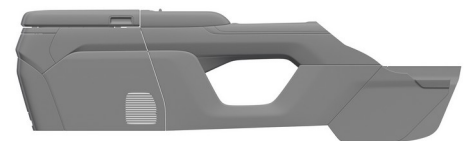



Tampak Depan



Tampak Belakang

Tampak Samping

(19) ID

(51) Klasifikasi Locarno : 26-06

(21) No. Permohonan DI : A00202407724

(22) Tanggal Penerimaan Permohonan DI :
20 Desember 2024

(30) Data Prioritas :

(31) Nomor (32) Tanggal (33) Negara
015064214-0001 20 Juni 2024 EUIPO (EM)

(43) Tanggal Pengumuman DI :
20 Maret 2025

(71) Nama dan Alamat Pemohon Desain Industri:

Zhejiang Geely Holding Group Co., Ltd.
1760 Jiangling Road Binjiang District Hangzhou, Zhejiang
310051, China (CN)

Zhejiang Zeekr Intelligent Technology Co., Ltd
Room 1031, Building 1, Shangwu Building, No. 1388,
Minshan Road, Xinqi Street, Beilun District, Ningbo, Zhejiang
Province, 315899, China (CN)

(72) Nama Pendesain :

Ignacio Fernandez Mino,AR Carl Ringquist,SE
Dan Lind,SE

(74) Nama dan Alamat Konsultan Desain Industri :

Irene Kurniati Djalim
Jalan Raya Penggilingan No 99

(54) Judul Desain Industri : LAMPU DEPAN UNTUK KENDARAAN

(57) Klaim :
Bentuk, Konfigurasi

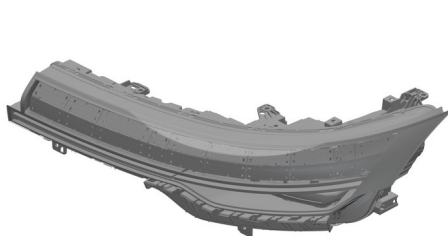

Tampak Perspektif

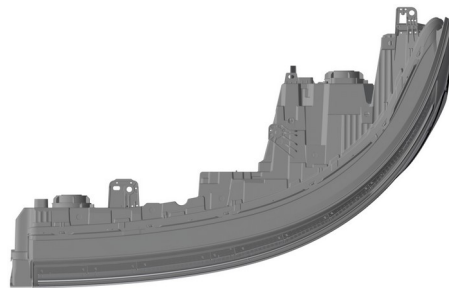

Tampak Atas

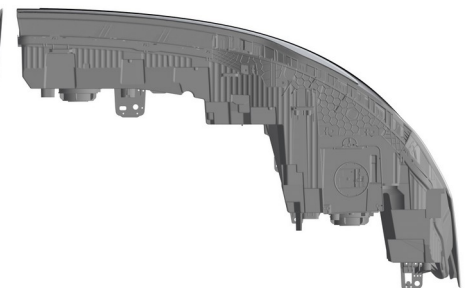

Tampak Bawah

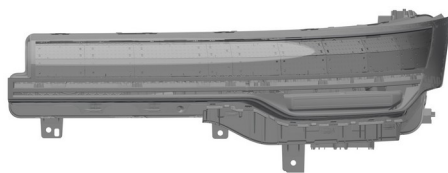

Tampak Depan

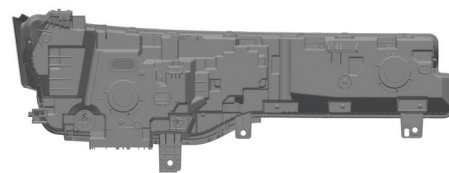

Tampak Belakang

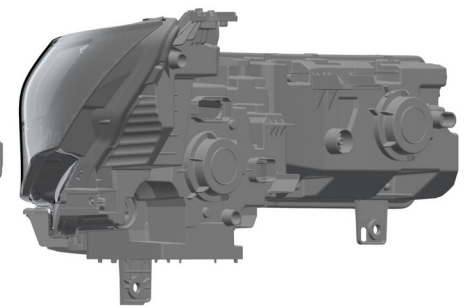

Tampak Samping

(19) ID

(51) Klasifikasi Locarno : 12-16

(21) No. Permohonan DI : A00202407723

(22) Tanggal Penerimaan Permohonan DI :
20 Desember 2024

(30) Data Prioritas :

(31) Nomor (32) Tanggal (33) Negara
015064176-0004 20 Juni 2024 EUIPO (EM)

(43) Tanggal Pengumuman DI :
20 Maret 2025

(71) Nama dan Alamat Pemohon Desain Industri:

Zhejiang Geely Holding Group Co., Ltd.
1760 Jiangling Road Binjiang District Hangzhou, Zhejiang
310051, China (CN)

Zhejiang Zeekr Intelligent Technology Co., Ltd
Room 1031, Building 1, Shangwu Building, No. 1388,
Minshan Road, Xinqi Street, Beilun District, Ningbo, Zhejiang
Province, 315899, China (CN)

(72) Nama Pendesain :

Ignacio Fernandez Mino,AR

(74) Nama dan Alamat Konsultan Desain Industri :

Irene Kurniati Djalim
Jalan Raya Penggilingan No 99

(54) Judul Desain
Industri :

PINTU BELAKANG (TAILGATE) UNTUK KENDARAAN

(57) Klaim :

Bentuk, Konfigurasi

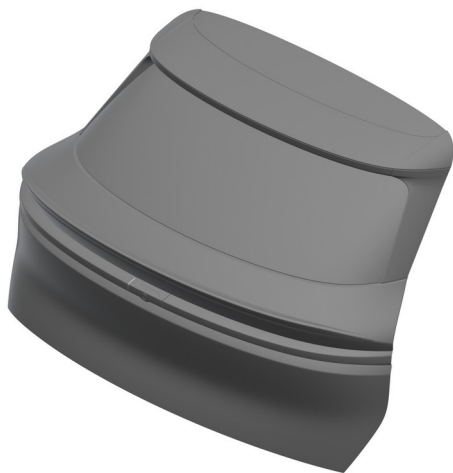

Tampak Perspektif



Tampak Atas

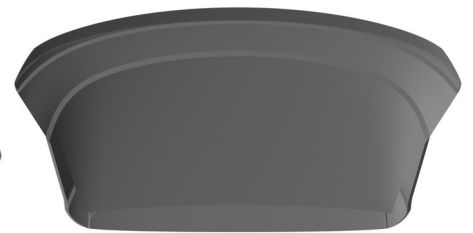

Tampak Bawah



Tampak Depan



Tampak Belakang

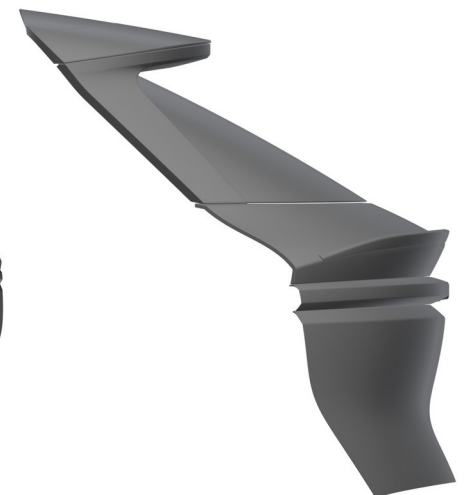

Tampak Samping

(19) ID

(51) Klasifikasi Locarno : 12-16

(21) No. Permohonan DI : A00202407730

(22) Tanggal Penerimaan Permohonan DI :
20 Desember 2024

(30) Data Prioritas :

(31) Nomor (32) Tanggal (33) Negara
015064176-0003 20 Juni 2024 EUIPO (EM)

(43) Tanggal Pengumuman DI :
20 Maret 2025

(71) Nama dan Alamat Pemohon Desain Industri:

Zhejiang Geely Holding Group Co., Ltd.
1760 Jiangling Road Binjiang District Hangzhou, Zhejiang
310051, China (CN)

Zhejiang Zeekr Intelligent Technology Co., Ltd
Room 1031, Building 1, Shangwu Building, No. 1388,
Minshan Road, Xinqi Street, Beilun District, Ningbo, Zhejiang
Province, 315899, China (CN)

(72) Nama Pendesain :

Ignacio Fernandez Mino,AR

(74) Nama dan Alamat Konsultan Desain Industri :

Irene Kurniati Djalim
Jalan Raya Penggilingan No 99

(54) Judul Desain
Industri :

GRIL MASUKAN UDARA UNTUK KENDARAAN

(57) Klaim :

Bentuk,Konfigurasi



Tampak Perspektif



Tampak Atas



Tampak Bawah



Tampak Depan



Tampak Belakang

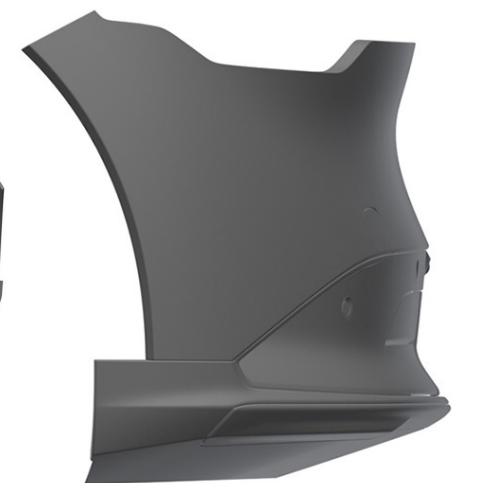

Tampak Samping

(19) ID

(51) Klasifikasi Locarno : 12-16

(21) No. Permohonan DI : A00202407731

(22) Tanggal Penerimaan Permohonan DI :
20 Desember 2024

(30) Data Prioritas :

(31) Nomor (32) Tanggal (33) Negara
015064176-0017 20 Juni 2024 EUIPO (EM)

(43) Tanggal Pengumuman DI :
20 Maret 2025

(71) Nama dan Alamat Pemohon Desain Industri:

Zhejiang Geely Holding Group Co., Ltd.
1760 Jiangling Road Binjiang District Hangzhou, Zhejiang
310051, China (CN)

Zhejiang Zeekr Intelligent Technology Co., Ltd
Room 1031, Building 1, Shangwu Building, No. 1388,
Minshan Road, Xinqi Street, Beilun District, Ningbo, Zhejiang
Province, 315899, China (CN)

(72) Nama Pendesain :

Ignacio Fernandez Mino,AR

(74) Nama dan Alamat Konsultan Desain Industri :

Melinda
PT. Tilleke & Gibbins Indonesia Lippo Kuningan Lantai
12, Unit A Jalan H.R. Rasuna Said Kavling B-12 Kuningan

(54) Judul Desain
Industri :

PANEL DEKORATIF UNTUK RODA KENDARAAN

(57) Klaim :

Bentuk,Konfigurasi

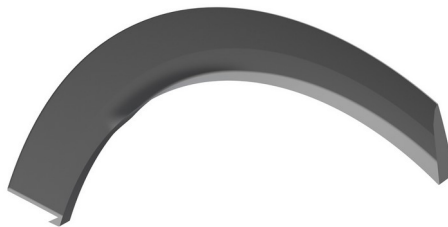

Tampak Perspektif



Tampak Atas



Tampak Bawah

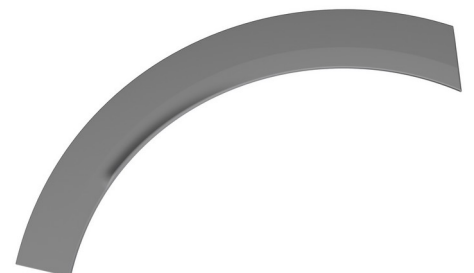



Tampak Depan



Tampak Belakang

Tampak Samping

(19) ID

(51) Klasifikasi Locarno : 12-16

(21) No. Permohonan DI : A00202407733

(22) Tanggal Penerimaan Permohonan DI :
20 Desember 2024

(30) Data Prioritas :

(31) Nomor (32) Tanggal (33) Negara
015064176-0015 20 Juni 2024 EUIPO (EM)

(43) Tanggal Pengumuman DI :
20 Maret 2025

(71) Nama dan Alamat Pemohon Desain Industri:

Zhejiang Geely Holding Group Co., Ltd.
1760 Jiangling Road Binjiang District Hangzhou, Zhejiang
310051, China (CN)

Zhejiang Zeekr Intelligent Technology Co., Ltd
Room 1031, Building 1, Shangwu Building, No. 1388,
Minshan Road, Xinqi Street, Beilun District, Ningbo, Zhejiang
Province, 315899, China (CN)

(72) Nama Pendesain :

Ignacio Fernandez Mino,AR

(74) Nama dan Alamat Konsultan Desain Industri :

Melinda
PT. Tilleke & Gibbins Indonesia Lippo Kuningan Lantai
12, Unit A Jalan H.R. Rasuna Said Kavling B-12 Kuningan

(54) Judul Desain Industri : PANEL PINTU UNTUK KENDARAAN

(57) Klaim :
Bentuk, Konfigurasi

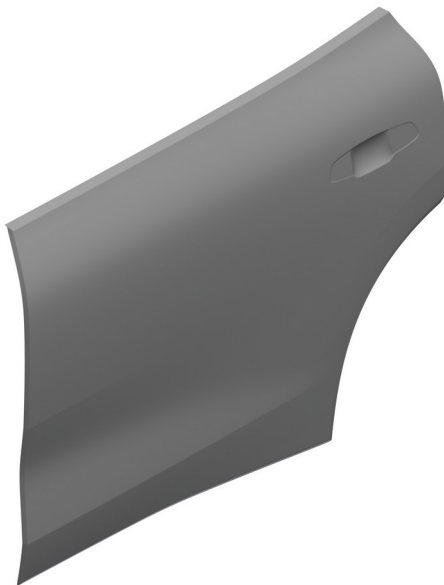

Tampak Perspektif



Tampak Atas

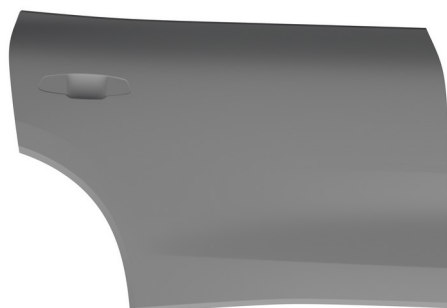

Tampak Bawah

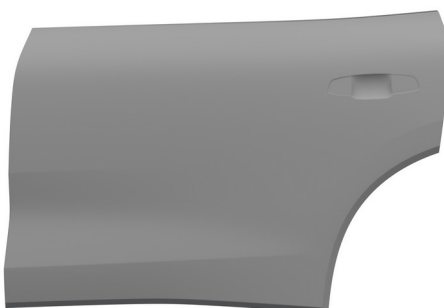



Tampak Depan

Tampak Belakang

Tampak Samping

(19) ID

(51) Klasifikasi Locarno : 19-06

(21) No. Permohonan DI : A00202407778

(22) Tanggal Penerimaan Permohonan DI :
20 Desember 2024

(30) Data Prioritas :
(31) Nomor (32) Tanggal (33) Negara

(43) Tanggal Pengumuman DI :
20 Maret 2025

(71) Nama dan Alamat Pemohon Desain Industri:
PT ATALI MAKMUR
Rukan Exclusive BGM PIK Blok G No. 65- 66 Kamal
Muara, Penjaringan, Kota Adm. Jakarta Utara, DKI Jakarta
14470, Indonesia (ID)

(72) Nama Pendesain :
EDWIN MAKMUR,ID

(74) Nama dan Alamat Konsultan Desain Industri :
Amris Pulungan
PULUNGAN, WISTON & PARTNERS, Jl. Cempaka Putih
Raya No. 51 Jakarta, 10520 INDONESIA

(54) Judul Desain Industri : Pulpen Gel GP-419

(57) Klaim :
Bentuk,Konfigurasi



Tampak Perspektif



Tampak Atas



Tampak Bawah



Tampak Depan



Tampak Belakang



Tampak Samping

(19) ID

(51) Klasifikasi Locarno : 19-02

(21) No. Permohonan DI : A00202407779

(22) Tanggal Penerimaan Permohonan DI :
20 Desember 2024

(30) Data Prioritas :
(31) Nomor (32) Tanggal (33) Negara

(43) Tanggal Pengumuman DI :
20 Maret 2025

(71) Nama dan Alamat Pemohon Desain Industri:
PT ATALI MAKMUR
Rukan Exclusive BGM PIK Blok G No. 65- 66 Kamal
Muara, Penjaringan, Kota Adm. Jakarta Utara, DKI Jakarta
14470, Indonesia (ID)

(72) Nama Pendesain :
EDWIN MAKMUR,ID

(74) Nama dan Alamat Konsultan Desain Industri :
Amris Pulungan
PULUNGAN, WISTON & PARTNERS, Jl. Cempaka Putih
Raya No. 51 Jakarta, 10520 INDONESIA

(54) Judul Desain Industri : Jangka MS-417

(57) Klaim :
Bentuk,Konfigurasi



Tampak Perspektif



Tampak Atas



Tampak Bawah



Tampak Depan



Tampak Belakang



Tampak Samping

(19) ID

(51) Klasifikasi Locarno : 19-02

(21) No. Permohonan DI : A00202407780

(22) Tanggal Penerimaan Permohonan DI :
20 Desember 2024

(30) Data Prioritas :
(31) Nomor (32) Tanggal (33) Negara

(43) Tanggal Pengumuman DI :
20 Maret 2025

(71) Nama dan Alamat Pemohon Desain Industri:
PT ATALI MAKMUR
Rukan Exclusive BGM PIK Blok G No. 65- 66 Kamal
Muara, Penjaringan, Kota Adm. Jakarta Utara, DKI Jakarta
14470, Indonesia (ID)

(72) Nama Pendesain :
EDWIN MAKMUR,ID

(74) Nama dan Alamat Konsultan Desain Industri :
Amris Pulungan
PULUNGAN, WISTON & PARTNERS, Jl. Cempaka Putih
Raya No. 51 Jakarta, 10520 INDONESIA

(54) Judul Desain Industri : Pemotong Pita Perekat TC-122

(57) Klaim :
Bentuk,Konfigurasi



Tampak Perspektif



Tampak Atas



Tampak Bawah



Tampak Depan



Tampak Belakang



Tampak Samping

(19) ID

(51) Klasifikasi Locarno : 09-05

(21) No. Permohonan DI : A00202500322

(22) Tanggal Penerimaan Permohonan DI :
17 Januari 2025

(30) Data Prioritas :
(31) Nomor (32) Tanggal (33) Negara

(43) Tanggal Pengumuman DI :
20 Maret 2025

(71) Nama dan Alamat Pemohon Desain Industri:
Ganyuan Foods Co., Ltd
Qingquan Biology Med. And Food Ind. Zone, Economic
and Technological Dvpt. Dist., Pingxiang, Jiangxi 337000,
China (CN)

(72) Nama Pendesain :
YAN, Binsheng,CN

(74) Nama dan Alamat Konsultan Desain Industri :
Marodin Sijabat
Adastra An Intellectual Property Firm Epi Walk Building 3
rd Floor Jl. HR Rasuna Said No. 306, Rt 2/Rw 5 Karet
Kuningan Setia Budi

(54) Judul Desain Industri : KANTONG KEMASAN

(57) Klaim :
Bentuk,Konfigurasi,Komposisi Warna



Tampak Perspektif



Tampak Atas



Tampak Bawah



Tampak Depan

Tampak Belakang

Tampak Samping

(19) ID

(51) Klasifikasi Locarno : 14-03

(21) No. Permohonan DI : A00202500715

(22) Tanggal Penerimaan Permohonan DI :
07 Februari 2025

(30) Data Prioritas :
(31) Nomor (32) Tanggal (33) Negara

(43) Tanggal Pengumuman DI :
20 Maret 2025

(71) Nama dan Alamat Pemohon Desain Industri:
PT Indoreka Jaya Utama
Tokopedia Tower Ciputra World 2, Jl. Prof DR. Satrio No
3 Karet Semanggi, Setiabudi, Kota Adm. Jakarta Selatan, DKI
Jakarta 12950, Indonesia (ID)

(72) Nama Pendesain :
Teguh Wijaya ,ID

(74) Nama dan Alamat Konsultan Desain Industri :

(54) Judul Desain Industri : VT-861

(57) Klaim :
Bentuk,Konfigurasi,Komposisi Garis,Komposisi Warna



Tampak Perspektif



Tampak Atas



Tampak Bawah



Tampak Depan

Tampak Belakang

Tampak Samping

(19) ID

(51) Klasifikasi Locarno : 15-01

(21) No. Permohonan DI : A00202501091

(22) Tanggal Penerimaan Permohonan DI :
21 Februari 2025

(30) Data Prioritas :
(31) Nomor (32) Tanggal (33) Negara

(43) Tanggal Pengumuman DI :
20 Maret 2025

(71) Nama dan Alamat Pemohon Desain Industri:
Jusmin Suwoko
Jl. Industri Raya Blok A No. 6 RT 03 RW 05 Keroncong,
Jatiuwung, Kota Tangerang, Banten 15134, Indonesia (ID)

(72) Nama Pendesain :
Jusmin Suwoko, ID

(74) Nama dan Alamat Konsultan Desain Industri :

(54) Judul Desain Industri : Gasoline Engine

(57) Klaim :
Bentuk, Konfigurasi, Komposisi Garis, Komposisi Warna



Tampak Perspektif

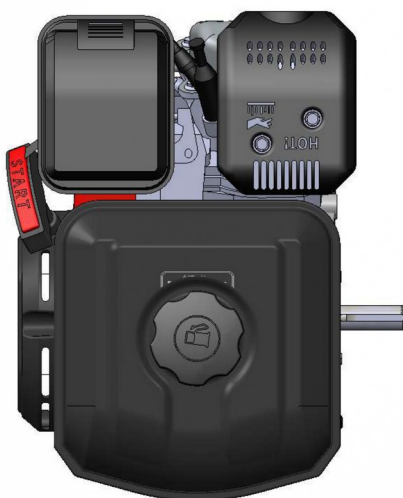

Tampak Atas

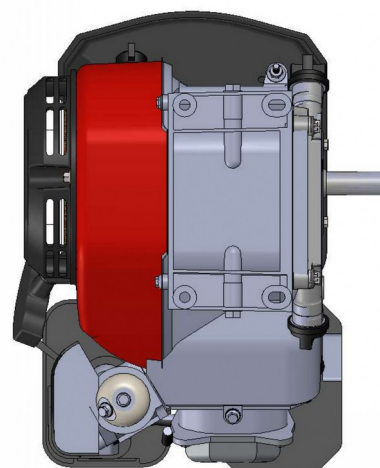

Tampak Bawah

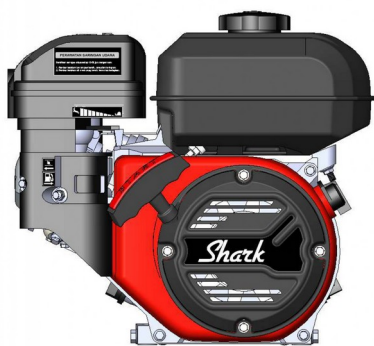

Tampak Depan

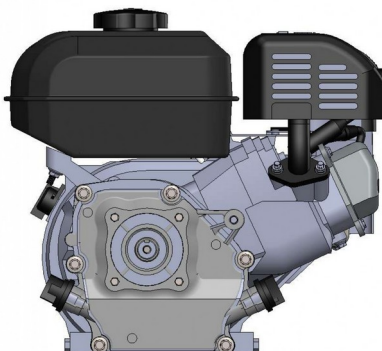

Tampak Belakang

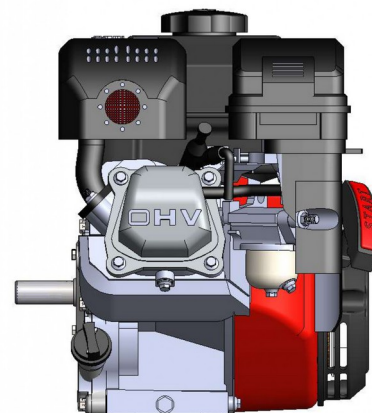

Tampak Samping

(19) ID

(51) Klasifikasi Locarno : 23-04

(21) No. Permohonan DI : A00202501139

(22) Tanggal Penerimaan Permohonan DI :
25 Februari 2025

(30) Data Prioritas :

(31) Nomor	(32) Tanggal	(33) Negara
24-E1572-0102	02 September 2024	Malaysia (MY)

(43) Tanggal Pengumuman DI :
20 Maret 2025

(71) Nama dan Alamat Pemohon Desain Industri:
Daikin Research & Development Malaysia Sdn. Bhd.
Jalan BRP 8/2, Persiaran Bukit Rahman Putra 3, PO
BOX 79, 47000 Sungai Buloh, Selangor, Malaysia (MY)

(72) Nama Pendesain :
Lee Kian Chong,MY

(74) Nama dan Alamat Konsultan Desain Industri :
Emirsyah Dinar
Gedung Graha Pratama Lantai 15 Jalan MT. Haryono
Kavling 15

(54) Judul Desain Industri :
PENDINGIN RUANGAN

(57) Klaim :
Bentuk,Konfigurasi



Tampak Perspektif

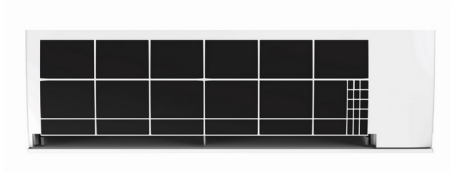

Tampak Atas

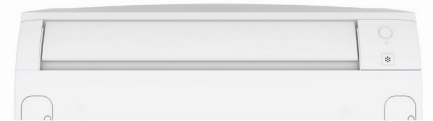

Tampak Bawah



Tampak Depan

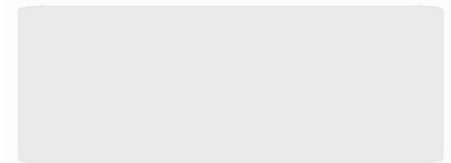

Tampak Belakang



Tampak Samping

(19) ID

(51) Klasifikasi Locarno : 23-04

(21) No. Permohonan DI : A00202501140

(22) Tanggal Penerimaan Permohonan DI :
25 Februari 2025

(30) Data Prioritas :

(31) Nomor (32) Tanggal (33) Negara
24-E1573-0202 02 September
2024 Malaysia (MY)

(43) Tanggal Pengumuman DI :
20 Maret 2025

(71) Nama dan Alamat Pemohon Desain Industri:
Daikin Research & Development Malaysia Sdn. Bhd.
Jalan BRP 8/2, Persiaran Bukit Rahman Putra 3, PO
BOX 79, 47000 Sungai Buloh, Selangor, Malaysia (MY)

(72) Nama Pendesain :
Lee Kian Chong,MY

(74) Nama dan Alamat Konsultan Desain Industri :
Emirsyah Dinar
Gedung Graha Pratama Lantai 15 Jalan MT. Haryono
Kavling 15

(54) Judul Desain Industri : PANEL UNTUK PENDINGIN RUANGAN

(57) Klaim :
Bentuk, Konfigurasi

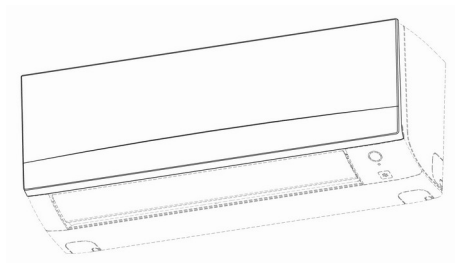

Tampak Perspektif

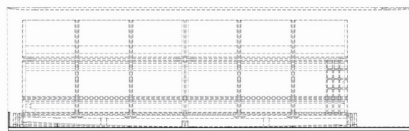

Tampak Atas

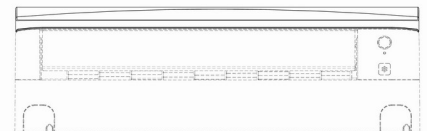

Tampak Bawah

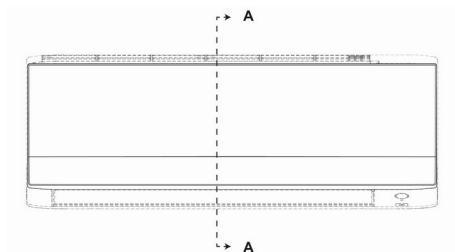

Tampak Depan



Tampak Belakang

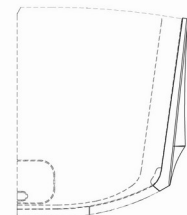

Tampak Samping

(19) ID

(51) Klasifikasi Locarno : 23-04

(21) No. Permohonan DI : A00202501141

(22) Tanggal Penerimaan Permohonan DI :
25 Februari 2025

(30) Data Prioritas :

(31) Nomor	(32) Tanggal	(33) Negara
24-E1577-0101	02 September 2024	Malaysia (MY)

(43) Tanggal Pengumuman DI :
20 Maret 2025

(71) Nama dan Alamat Pemohon Desain Industri:
Daikin Research & Development Malaysia Sdn. Bhd.
Jalan BRP 8/2, Persiaran Bukit Rahman Putra 3, PO
BOX 79, 47000 Sungai Buloh, Selangor, Malaysia (MY)

(72) Nama Pendesain :
Ong Seow Yan,MY

(74) Nama dan Alamat Konsultan Desain Industri :
Emirsyah Dinar
Gedung Graha Pratama Lantai 15 Jalan MT. Haryono
Kavling 15

(54) Judul Desain Industri :
PENDINGIN RUANGAN

(57) Klaim :
Bentuk,Konfigurasi



Tampak Perspektif

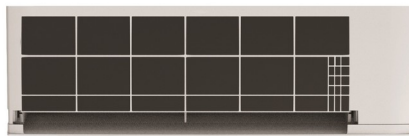

Tampak Atas



Tampak Bawah



Tampak Depan

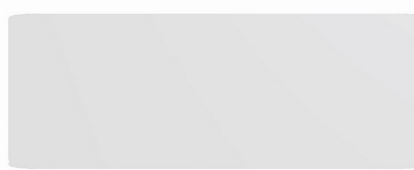

Tampak Belakang



Tampak Samping

(19) ID

(51) Klasifikasi Locarno : 12-02

(21) No. Permohonan DI : A00202501485

(22) Tanggal Penerimaan Permohonan DI :
13 Maret 2025

(30) Data Prioritas :
(31) Nomor (32) Tanggal (33) Negara

(43) Tanggal Pengumuman DI :
20 Maret 2025

(71) Nama dan Alamat Pemohon Desain Industri:
Samuel Hadi Winoto, OEY
Sumbawa 14 RT.001 RW.011 Kel. Gubeng, Kec. Gubeng
Kota Surabaya Gubeng, Gubeng, Kota Surabaya, Jawa Timur
, Indonesia (ID)

(72) Nama Pendesain :
Samuel Hadi Winoto, OEY, ID

(74) Nama dan Alamat Konsultan Desain Industri :

(54) Judul Desain Industri : Kereta Dorong Bayi (Baby Stroller)

(57) Klaim :
Bentuk, Konfigurasi



Tampak Perspektif



Tampak Atas



Tampak Bawah



Tampak Depan

Tampak Belakang

Tampak Samping

(19) ID

(51) Klasifikasi Locarno : 15-03

(21) No. Permohonan DI : A00202501486

(22) Tanggal Penerimaan Permohonan DI :
13 Maret 2025

(30) Data Prioritas :
(31) Nomor (32) Tanggal (33) Negara

(43) Tanggal Pengumuman DI :
20 Maret 2025

(71) Nama dan Alamat Pemohon Desain Industri:
Arifin
Jl. Sungai Hitam, Komplek Sejahtera Residence 2E
Bandarraya, Payung Sekaki, Kota Pekanbaru, Riau 28292,
Indonesia (ID)

(72) Nama Pendesain :
Arifin, ID

(74) Nama dan Alamat Konsultan Desain Industri :

(54) Judul Desain Industri :
Nampan Penyemaian 50 lubang

(57) Klaim :
Bentuk, Konfigurasi, Komposisi Garis, Komposisi Warna

nampan 50 lubang

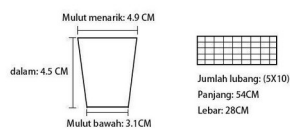

Tampak Perspektif



Tampak Atas



Tampak Bawah



Tampak Depan

Tampak Belakang

Tampak Samping

(19) ID

(51) Klasifikasi Locarno : 12-16

(21) No. Permohonan DI : A00202501487

(22) Tanggal Penerimaan Permohonan DI :
13 Maret 2025

(30) Data Prioritas :
(31) Nomor (32) Tanggal (33) Negara

(43) Tanggal Pengumuman DI :
20 Maret 2025

(71) Nama dan Alamat Pemohon Desain Industri:
TONI SUSANTO
Taman Semanan Indah Blok E.1/96 RT. 013 RW. 012 ,
Semanan, Kalideres, Kota Adm. Jakarta Barat, DKI Jakarta
11850, Indonesia (ID)

(72) Nama Pendesain :
TONI SUSANTO,ID

(74) Nama dan Alamat Konsultan Desain Industri :
Indrie Vietiamawan
WISNU AGUNG KENCANA Ruko Premier Park 2 Blok
AA No. 16 - 17 Rt. 004 Rw. 015 Kelurahan Cikokol Tangerang

(54) Judul Desain Industri : COVER FILTER HONDA BEAT SLIM

(57) Klaim :
Bentuk,Konfigurasi,Komposisi Garis,Komposisi Warna



Tampak Perspektif



Tampak Atas



Tampak Bawah



Tampak Depan



Tampak Belakang



Tampak Samping

(19) ID

(51) Klasifikasi Locarno : 15-05

(21) No. Permohonan DI : A00202501488

(22) Tanggal Penerimaan Permohonan DI :
13 Maret 2025

(30) Data Prioritas :
(31) Nomor (32) Tanggal (33) Negara

(43) Tanggal Pengumuman DI :
20 Maret 2025

(71) Nama dan Alamat Pemohon Desain Industri:
PUSAT HKI LPPM UNIVERSITAS ISLAM BANDUNG
Gedung LPPM Unisba Lt. 2, Jalan Hariangbanga No. 4-6
Tamansari, Bandung Wetan, Kota Bandung, Jawa Barat
40116, Indonesia (ID)

(72) Nama Pendesain :
Dr. Ir. Nugraha., S.T., M.M., IPM.,ID Ir. Dewi Shofi
Mulyati, ST., M.T., IPM.,ID Iyan Bachtiar, S.T., M.T.,ID
Rahma Aulianisa,ID

(74) Nama dan Alamat Konsultan Desain Industri :

(54) Judul Desain Industri : Mesin Pengering Maggot yang Ergonomis

(57) Klaim :
Bentuk,Konfigurasi

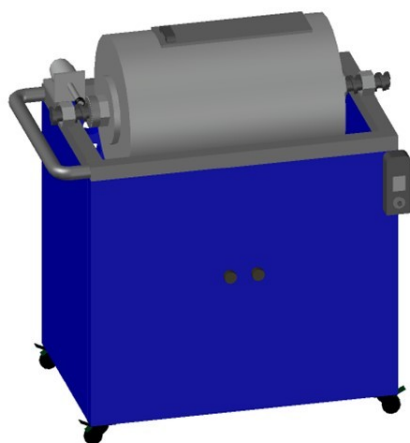

Tampak Perspektif

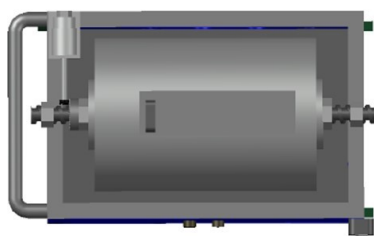

Tampak Atas

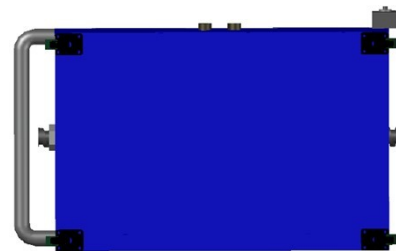

Tampak Bawah

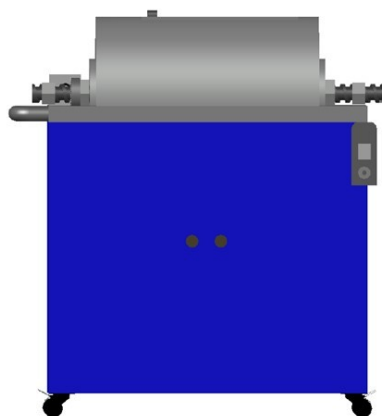

Tampak Depan

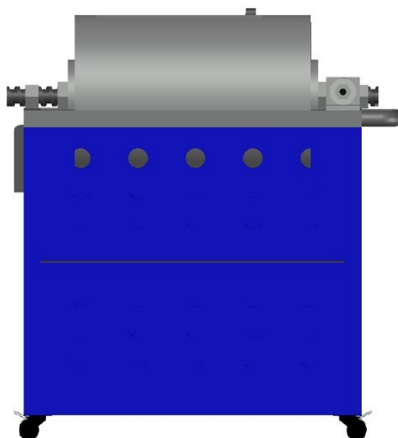

Tampak Belakang

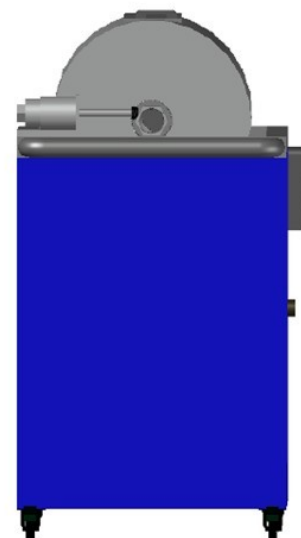

Tampak Samping

(19) ID

(51) Klasifikasi Locarno : 19-07

(21) No. Permohonan DI : A00202501494

(22) Tanggal Penerimaan Permohonan DI :
13 Maret 2025

(30) Data Prioritas :
(31) Nomor (32) Tanggal (33) Negara

(43) Tanggal Pengumuman DI :
20 Maret 2025

(71) Nama dan Alamat Pemohon Desain Industri:
Universitas Ahmad Dahlan
Jl. Pramuka 5F Pandeyan, Umbulharjo, Kota Yogyakarta,
DI Yogyakarta 55161, Indonesia (ID)

(72) Nama Pendesain :
Suko Ferbriyanto, ID Son Ali Akbar, ID Riky
Dwi Puriyanto, ID

(74) Nama dan Alamat Konsultan Desain Industri :

(54) Judul Desain Industri : Alat pembelajaran sensor digital menggunakan 5 sensor ultrasonic

(57) Klaim :
Bentuk, Konfigurasi

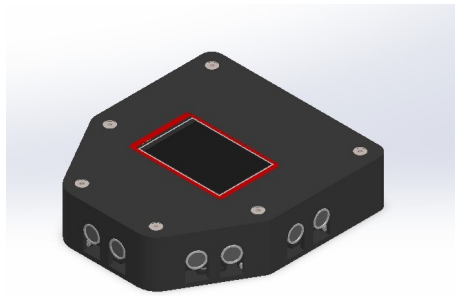

Tampak Perspektif

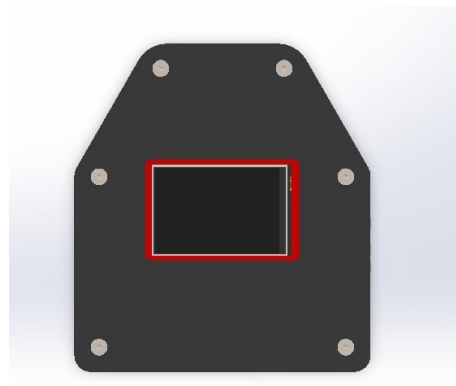

Tampak Atas



Tampak Depan

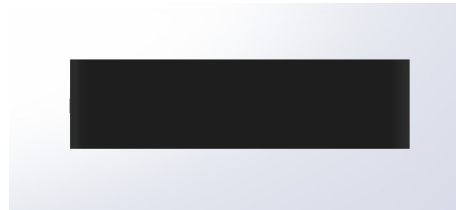

Tampak Belakang

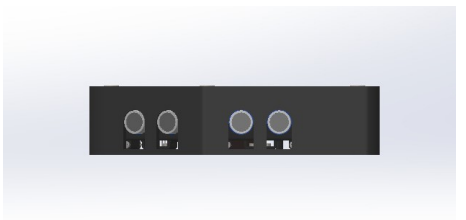

Tampak Samping

(19) ID

(51) Klasifikasi Locarno : 12-16

(21) No. Permohonan DI : A00202501499

(22) Tanggal Penerimaan Permohonan DI :
13 Maret 2025

(30) Data Prioritas :
(31) Nomor (32) Tanggal (33) Negara

(43) Tanggal Pengumuman DI :
20 Maret 2025

(71) Nama dan Alamat Pemohon Desain Industri:
AKADEMI INOVASI INDONESIA
Jalan Hasanuddin Gg Mangga Mangunsari, Sidomukti,
Kota Salatiga, Jawa Tengah 50742, Indonesia (ID)

PT DTECH INOVASI INDONESIA
Jalan Nusantara 18 Canden Kutowinangun Lor, Tingkir,
Kota Salatiga, Jawa Tengah 50742, Indonesia (ID)

(72) Nama Pendesain :
LUTVIA MAURA AFRILLAFAZZA, ID AZZAHRA
NAZWA ASYIFA, ID ACHMAD CHASAN, ID
PRAYOGI DWI KUNCORO, ID

(74) Nama dan Alamat Konsultan Desain Industri :

(54) Judul Desain Industri : COVER CVT AEROX ALUMINIUM P2

(57) Klaim :
Konfigurasi, Bentuk

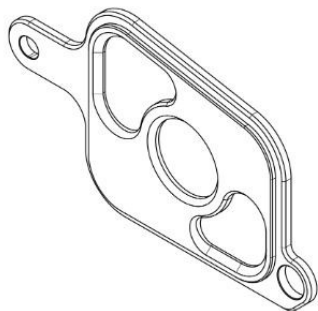

Tampak Perspektif



Tampak Atas



Tampak Bawah

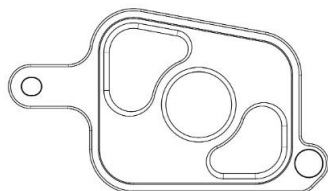

Tampak Depan

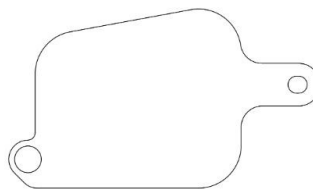

Tampak Belakang



Tampak Samping

(19) ID

(51) Klasifikasi Locarno : 12-16

(21) No. Permohonan DI : A00202501498

(22) Tanggal Penerimaan Permohonan DI :
13 Maret 2025

(30) Data Prioritas :
(31) Nomor (32) Tanggal (33) Negara

(43) Tanggal Pengumuman DI :
20 Maret 2025

(71) Nama dan Alamat Pemohon Desain Industri:
AKADEMI INOVASI INDONESIA
Jalan Hasanuddin Gg Mangga Mangunsari, Sidomukti,
Kota Salatiga, Jawa Tengah 50742, Indonesia (ID)

PT DTECH INOVASI INDONESIA
Jalan Nusantara 18 Canden Kutowinangun Lor, Tingkir,
Kota Salatiga, Jawa Tengah 50742, Indonesia (ID)

(72) Nama Pendesain :
LUTVIA MAURA AFRILLAFAZZA,ID AZZAHRA
NAZWA ASYIFA,ID ACHMAD CHASAN,ID
PRAYOGI DWI KUNCORO,ID

(74) Nama dan Alamat Konsultan Desain Industri :

(54) Judul Desain Industri : COVER CVT AEROX ALUMINIUM P1

(57) Klaim :
Bentuk,Konfigurasi

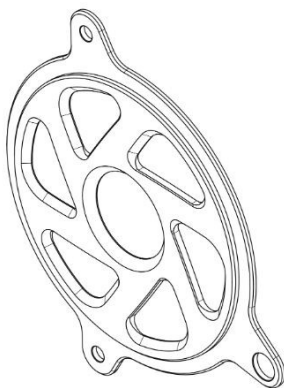

Tampak Perspektif



Tampak Atas



Tampak Bawah

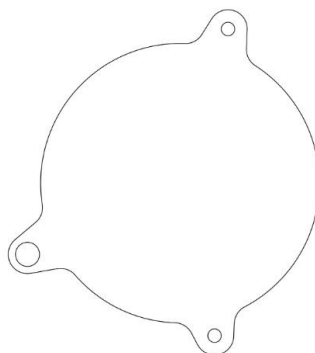
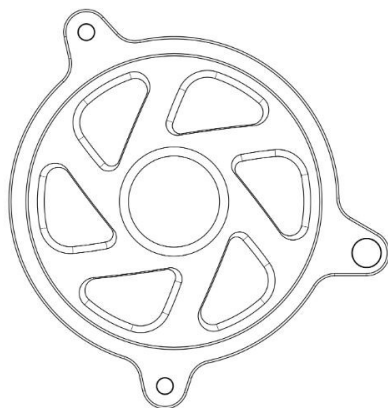

Tampak Depan

Tampak Belakang

Tampak Samping

(19) ID

(51) Klasifikasi Locarno : 12-16

(21) No. Permohonan DI : A00202501501

(22) Tanggal Penerimaan Permohonan DI :
13 Maret 2025

(30) Data Prioritas :
(31) Nomor (32) Tanggal (33) Negara

(43) Tanggal Pengumuman DI :
20 Maret 2025

(71) Nama dan Alamat Pemohon Desain Industri:
AKADEMI INOVASI INDONESIA
Jalan Hasanuddin Gg Mangga Mangunsari, Sidomukti,
Kota Salatiga, Jawa Tengah 50742, Indonesia (ID)

PT DTECH INOVASI INDONESIA
Jalan Nusantara 18 Canden Kutowinangun Lor, Tingkir,
Kota Salatiga, Jawa Tengah 50742, Indonesia (ID)

(72) Nama Pendesain :
WANES RUDI WAHYU UTOMO,ID ACHMAD
CHASAN,ID BACHTIAR RIFAI,ID

(74) Nama dan Alamat Konsultan Desain Industri :

(54) Judul Desain Industri : HEADLIGHT BRACKET E

(57) Klaim :
Bentuk,Konfigurasi

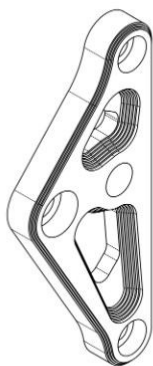

Tampak Perspektif



Tampak Atas



Tampak Bawah

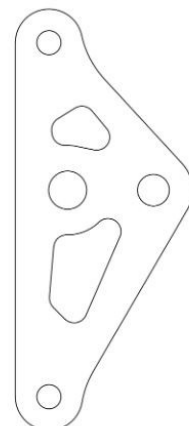

Tampak Depan

Tampak Belakang

Tampak Samping

(19) ID

(51) Klasifikasi Locarno : 12-16

(21) No. Permohonan DI : A00202501500

(22) Tanggal Penerimaan Permohonan DI :
13 Maret 2025

(30) Data Prioritas :
(31) Nomor (32) Tanggal (33) Negara

(43) Tanggal Pengumuman DI :
20 Maret 2025

(71) Nama dan Alamat Pemohon Desain Industri:
AKADEMI INOVASI INDONESIA
Jalan Hasanuddin Gg Mangga Mangunsari, Sidomukti,
Kota Salatiga, Jawa Tengah 50742, Indonesia (ID)

PT DTECH INOVASI INDONESIA
Jalan Nusantara 18 Canden Kutowinangun Lor, Tingkir,
Kota Salatiga, Jawa Tengah 50742, Indonesia (ID)

(72) Nama Pendesain :
WANES RUDI WAHYU UTOMO,ID ACHMAD
CHASAN,ID BACHTIAR RIFAI,ID

(74) Nama dan Alamat Konsultan Desain Industri :

(54) Judul Desain Industri : HEADLIGHT BRACKET B

(57) Klaim :
Bentuk,Konfigurasi

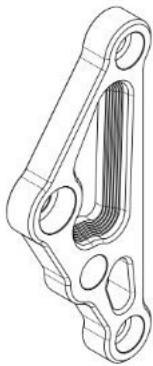

Tampak Perspektif



Tampak Atas



Tampak Bawah

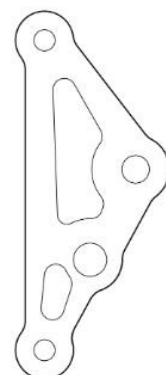

Tampak Depan

Tampak Belakang

Tampak Samping

(19) ID

(51) Klasifikasi Locarno : 12-16

(21) No. Permohonan DI : A00202501502

(22) Tanggal Penerimaan Permohonan DI :
13 Maret 2025

(30) Data Prioritas :
(31) Nomor (32) Tanggal (33) Negara

(43) Tanggal Pengumuman DI :
20 Maret 2025

(71) Nama dan Alamat Pemohon Desain Industri:
AKADEMI INOVASI INDONESIA
Jalan Hasanuddin Gg Mangga Mangunsari, Sidomukti,
Kota Salatiga, Jawa Tengah 50742, Indonesia (ID)

PT DTECH INOVASI INDONESIA
Jalan Nusantara 18 Canden Kutowinangun Lor, Tingkir,
Kota Salatiga, Jawa Tengah 50742, Indonesia (ID)

(72) Nama Pendesain :
WANES RUDI WAHYU UTOMO,ID ACHMAD
CHASAN,ID BACHTIAR RIFAI,ID

(74) Nama dan Alamat Konsultan Desain Industri :

(54) Judul Desain Industri : HEADLIGHT BRACKET C

(57) Klaim :
Bentuk,Konfigurasi

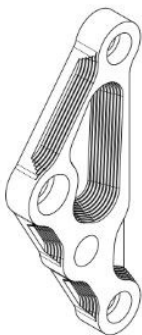

Tampak Perspektif



Tampak Atas



Tampak Bawah

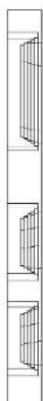

Tampak Depan

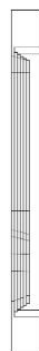

Tampak Belakang

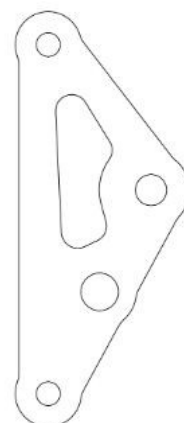

Tampak Samping

(19) ID

(51) Klasifikasi Locarno : 12-16

(21) No. Permohonan DI : A00202501503

(22) Tanggal Penerimaan Permohonan DI :
13 Maret 2025

(30) Data Prioritas :
(31) Nomor (32) Tanggal (33) Negara

(43) Tanggal Pengumuman DI :
20 Maret 2025

(71) Nama dan Alamat Pemohon Desain Industri:
AKADEMI INOVASI INDONESIA
Jalan Hasanuddin Gg Mangga Mangunsari, Sidomukti,
Kota Salatiga, Jawa Tengah 50742, Indonesia (ID)

PT DTECH INOVASI INDONESIA
Jalan Nusantara 18 Canden Kutowinangun Lor, Tingkir,
Kota Salatiga, Jawa Tengah 50742, Indonesia (ID)

(72) Nama Pendesain :
WANES RUDI WAHYU UTOMO,ID ACHMAD
CHASAN,ID BACHTIAR RIFAI,ID

(74) Nama dan Alamat Konsultan Desain Industri :

(54) Judul Desain Industri : HEADLIGHT BRACKET D

(57) Klaim :
Konfigurasi,Bentuk

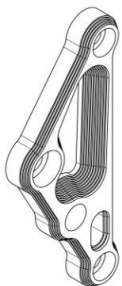

Tampak Perspektif



Tampak Atas



Tampak Bawah



Tampak Depan



Tampak Belakang

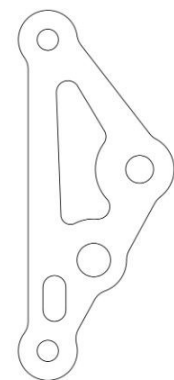

Tampak Samping

(19) ID

(51) Klasifikasi Locarno : 06-01

(21) No. Permohonan DI : A00202501504

(22) Tanggal Penerimaan Permohonan DI :
13 Maret 2025

(30) Data Prioritas :
(31) Nomor (32) Tanggal (33) Negara

(43) Tanggal Pengumuman DI :
20 Maret 2025

(71) Nama dan Alamat Pemohon Desain Industri:
CV KINGDOM GROUP INDONESIA
Pergudangan Pantai Indah Dadap Blok LA No. 3 Dadap,
Kosambi, Kab. Tangerang, Banten 15211, Indonesia (ID)

(72) Nama Pendesain :
PUTRA DHARMAWAN, ID

(74) Nama dan Alamat Konsultan Desain Industri :

(54) Judul Desain Industri : KURSI JONGKOK

(57) Klaim :
Bentuk, Konfigurasi, Komposisi Warna



Tampak Perspektif



Tampak Atas



Tampak Bawah



Tampak Depan



Tampak Belakang



Tampak Samping

(19) ID

(51) Klasifikasi Locarno : 06-01

(21) No. Permohonan DI : A00202501505

(22) Tanggal Penerimaan Permohonan DI :
13 Maret 2025

(30) Data Prioritas :
(31) Nomor (32) Tanggal (33) Negara

(43) Tanggal Pengumuman DI :
20 Maret 2025

(71) Nama dan Alamat Pemohon Desain Industri:
CV KINGDOM GROUP INDONESIA
Pergudangan Pantai Indah Dadap Blok LA No. 3 Dadap,
Kosambi, Kab. Tangerang, Banten 15211, Indonesia (ID)

(72) Nama Pendesain :
PUTRA DHARMAWAN, ID

(74) Nama dan Alamat Konsultan Desain Industri :

(54) Judul Desain Industri : KURSI DUDUK

(57) Klaim :
Bentuk, Konfigurasi, Komposisi Warna, Komposisi Garis



Tampak Perspektif



Tampak Atas



Tampak Bawah



Tampak Depan



Tampak Belakang



Tampak Samping

(19) ID

(51) Klasifikasi Locarno : 06-01

(21) No. Permohonan DI : A00202501506

(22) Tanggal Penerimaan Permohonan DI :
13 Maret 2025

(30) Data Prioritas :
(31) Nomor (32) Tanggal (33) Negara

(43) Tanggal Pengumuman DI :
20 Maret 2025

(71) Nama dan Alamat Pemohon Desain Industri:
CV KINGDOM GROUP INDONESIA
Pergudangan Pantai Indah Dadap Blok LA No. 3 Dadap,
Kosambi, Kab. Tangerang, Banten 15211, Indonesia (ID)

(72) Nama Pendesain :
PUTRA DHARMAWAN, ID

(74) Nama dan Alamat Konsultan Desain Industri :

(54) Judul Desain Industri : KURSI ANAK

(57) Klaim :
Bentuk, Konfigurasi, Komposisi Warna



Tampak Perspektif



Tampak Atas

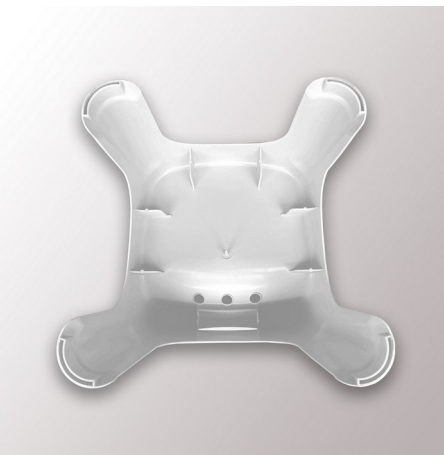

Tampak Bawah



Tampak Depan



Tampak Belakang



Tampak Samping

(19) ID

(51) Klasifikasi Locarno : 12-16

(21) No. Permohonan DI : A00202501507

(22) Tanggal Penerimaan Permohonan DI :
13 Maret 2025

(30) Data Prioritas :
(31) Nomor (32) Tanggal (33) Negara

(43) Tanggal Pengumuman DI :
20 Maret 2025

(71) Nama dan Alamat Pemohon Desain Industri:
TONY
JL. BUDI MULIA NO. 2 RT. 010 RW. 008 Pademangan
Barat, Pademangan, Kota Adm. Jakarta Utara, DKI Jakarta
14420, Indonesia (ID)

(72) Nama Pendesain :
TONY,ID

(74) Nama dan Alamat Konsultan Desain Industri :

(54) Judul Desain Industri : handle sepeda motor

(57) Klaim :
Bentuk,Konfigurasi



Tampak Perspektif



Tampak Atas



Tampak Bawah

Tampak Depan

Tampak Belakang

Tampak Samping

(19) ID

(51) Klasifikasi Locarno : 12-16

(21) No. Permohonan DI : A00202501508

(22) Tanggal Penerimaan Permohonan DI :
13 Maret 2025

(30) Data Prioritas :
(31) Nomor (32) Tanggal (33) Negara

(43) Tanggal Pengumuman DI :
20 Maret 2025

(71) Nama dan Alamat Pemohon Desain Industri:
TONY

JL. BUDI MULIA NO. 2 RT. 010 RW. 008, Pademangan
Barat, Pademangan, Kota Adm. Jakarta Utara, DKI Jakarta
14420, Indonesia (ID)

(72) Nama Pendesain :
TONY,ID

(74) Nama dan Alamat Konsultan Desain Industri :

(54) Judul Desain Industri : handle sepeda motor

(57) Klaim :
Bentuk,Konfigurasi



Tampak Perspektif



Tampak Atas

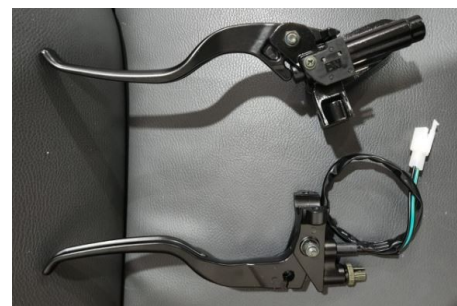

Tampak Bawah

Tampak Depan

Tampak Belakang

Tampak Samping

(19) ID

(51) Klasifikasi Locarno : 12-16

(21) No. Permohonan DI : A00202501509

(22) Tanggal Penerimaan Permohonan DI :
13 Maret 2025

(30) Data Prioritas :
(31) Nomor (32) Tanggal (33) Negara

(43) Tanggal Pengumuman DI :
20 Maret 2025

(71) Nama dan Alamat Pemohon Desain Industri:
TONY
JL. BUDI MULIA NO. 2 RT. 010 RW. 008 Pademangan
Barat, Pademangan, Kota Adm. Jakarta Utara, DKI Jakarta
14420, Indonesia (ID)

(72) Nama Pendesain :
TONY,ID

(74) Nama dan Alamat Konsultan Desain Industri :

(54) Judul Desain Industri : handle sepeda motor

(57) Klaim :
Bentuk,Konfigurasi



Tampak Perspektif



Tampak Atas



Tampak Bawah

Tampak Depan

Tampak Belakang

Tampak Samping

(19) ID

(51) Klasifikasi Locarno : 06-01

(21) No. Permohonan DI : A00202501510

(22) Tanggal Penerimaan Permohonan DI :
13 Maret 2025

(30) Data Prioritas :
(31) Nomor (32) Tanggal (33) Negara

(43) Tanggal Pengumuman DI :
20 Maret 2025

(71) Nama dan Alamat Pemohon Desain Industri:
PT. MONDOWARE PLASTIK INDONESIA
Komplek Pergudangan 75 G4 RT.004 RW.008 Benda,
Benda, Kota Tangerang, Banten 15125, Indonesia (ID)

(72) Nama Pendesain :
Raymond Agus, ID

(74) Nama dan Alamat Konsultan Desain Industri :

(54) Judul Desain Industri : KURSI

(57) Klaim :
Bentuk, Konfigurasi, Komposisi Garis, Komposisi Warna



Tampak Perspektif



Tampak Atas



Tampak Bawah



Tampak Depan



Tampak Belakang



Tampak Samping

(19) ID

(51) Klasifikasi Locarno : 06-01

(21) No. Permohonan DI : A00202501511

(22) Tanggal Penerimaan Permohonan DI :
13 Maret 2025

(30) Data Prioritas :
(31) Nomor (32) Tanggal (33) Negara

(43) Tanggal Pengumuman DI :
20 Maret 2025

(71) Nama dan Alamat Pemohon Desain Industri:
PT. MONDOWARE PLASTIK INDONESIA
Komplek Pergudangan 75 G4 RT.004 RW.008 Benda,
Benda, Kota Tangerang, Banten 15125, Indonesia (ID)

(72) Nama Pendesain :
Raymond Agus, ID

(74) Nama dan Alamat Konsultan Desain Industri :

(54) Judul Desain Industri :
KURSI

(57) Klaim :
Komposisi Warna, Komposisi Garis, Konfigurasi, Bentuk



Tampak Perspektif



Tampak Atas



Tampak Bawah



Tampak Depan



Tampak Belakang



Tampak Samping

(19) ID

(51) Klasifikasi Locarno : 06-01

(21) No. Permohonan DI : A00202501512

(22) Tanggal Penerimaan Permohonan DI :
13 Maret 2025

(30) Data Prioritas :
(31) Nomor (32) Tanggal (33) Negara

(43) Tanggal Pengumuman DI :
20 Maret 2025

(71) Nama dan Alamat Pemohon Desain Industri:
PT. MONDOWARE PLASTIK INDONESIA
Komplek Pergudangan 75 G4 RT.004 RW.008 Benda,
Benda, Kota Tangerang, Banten 15125, Indonesia (ID)

(72) Nama Pendesain :
Raymond Agus,ID

(74) Nama dan Alamat Konsultan Desain Industri :

(54) Judul Desain Industri : KURSI

(57) Klaim :
Bentuk,Konfigurasi,Komposisi Garis,Komposisi Warna



Tampak Perspektif



Tampak Atas



Tampak Bawah



Tampak Depan



Tampak Belakang



Tampak Samping

(19) ID

(51) Klasifikasi Locarno : 06-01

(21) No. Permohonan DI : A00202501513

(22) Tanggal Penerimaan Permohonan DI :
13 Maret 2025

(30) Data Prioritas :
(31) Nomor (32) Tanggal (33) Negara

(43) Tanggal Pengumuman DI :
20 Maret 2025

(71) Nama dan Alamat Pemohon Desain Industri:
PT. KOTAMAS JAYARAYA
Jl. Bumi Mas I No.5 Kawasan Industri Cikupa Mas II
Talaga, Cikupa, Kab. Tangerang, Banten 15710, Indonesia
(ID)

(72) Nama Pendesain :
David Tjeng, ID

(74) Nama dan Alamat Konsultan Desain Industri :

(54) Judul Desain Industri : Kursi Duduk

(57) Klaim :
Konfigurasi

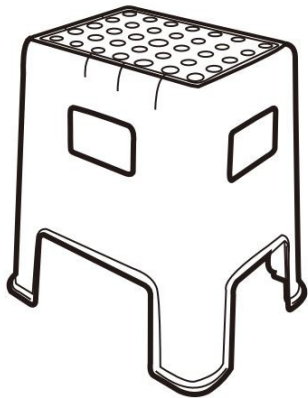

Tampak Perspektif

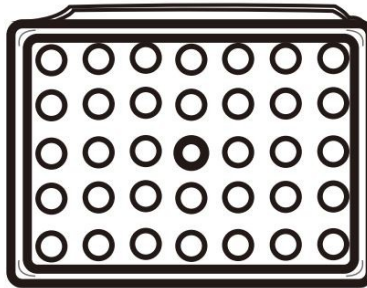

Tampak Atas

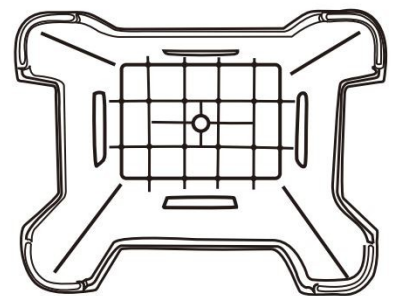

Tampak Bawah

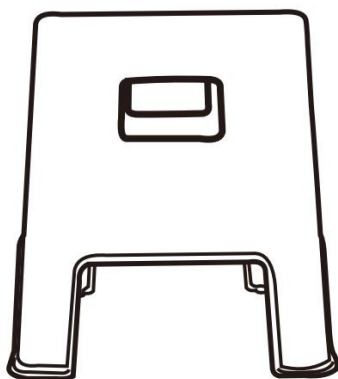

Tampak Depan

Tampak Belakang

Tampak Samping

(19) ID

(51) Klasifikasi Locarno : 10-05

(21) No. Permohonan DI : A00202501525

(22) Tanggal Penerimaan Permohonan DI :
14 Maret 2025

(30) Data Prioritas :

(31) Nomor (32) Tanggal (33) Negara
PD2025-002762 13 Februari 2025 Japan (JP)

(43) Tanggal Pengumuman DI :
20 Maret 2025

(71) Nama dan Alamat Pemohon Desain Industri:
IMADA CO., LTD.
99 Jinnoshinden-cho, aza Kanowari, Toyohashi-shi,
Aichi-ken, 441-8077, Japan (JP)

(72) Nama Pendesain :
Mitsuhiro IMADA,JP

(74) Nama dan Alamat Konsultan Desain Industri :
George Widjojo
Jalan Kali Besar Barat No. 5 Jakarta

(54) Judul Desain Industri : DUDUKAN UJI

(57) Klaim :
Bentuk, Konfigurasi

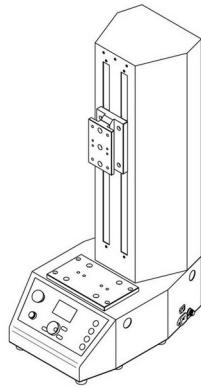

Tampak Perspektif

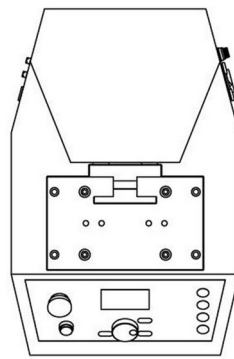

Tampak Atas

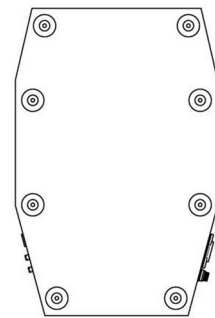

Tampak Bawah

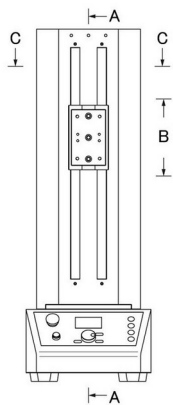

Tampak Depan

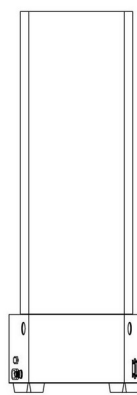

Tampak Belakang

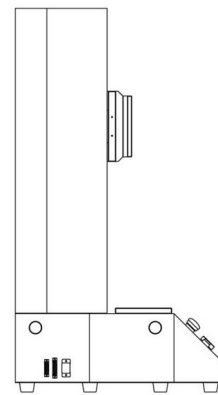

Tampak Samping

(19) ID

(51) Klasifikasi Locarno : 10-05

(21) No. Permohonan DI : A00202501523

(22) Tanggal Penerimaan Permohonan DI :
14 Maret 2025

(30) Data Prioritas :

(31) Nomor (32) Tanggal (33) Negara
PD2025-002761 13 Februari 2025 Japan (JP)

(43) Tanggal Pengumuman DI :
20 Maret 2025

(71) Nama dan Alamat Pemohon Desain Industri:
IMADA CO., LTD.
99 Jinnoshinden-cho, aza Kanowari, Toyohashi-shi,
Aichi-ken, 441-8077, Japan (JP)

(72) Nama Pendesain :
Mitsuhiro IMADA,JP

(74) Nama dan Alamat Konsultan Desain Industri :
George Widjojo
Jalan Kali Besar Barat No. 5 Jakarta

(54) Judul Desain Industri : DUDUKAN UJI

(57) Klaim :
Bentuk, Konfigurasi

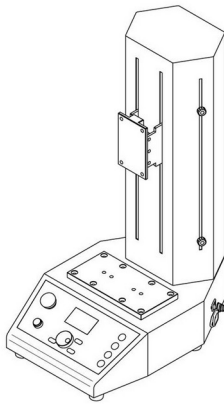

Tampak Perspektif

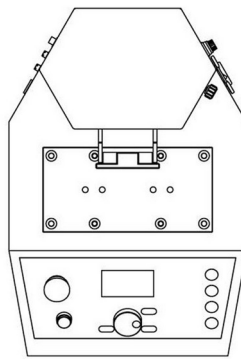

Tampak Atas

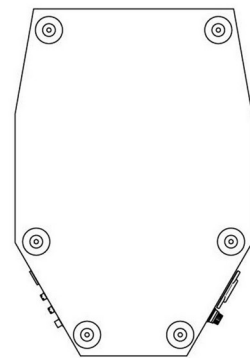

Tampak Bawah

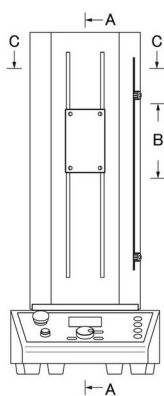

Tampak Depan

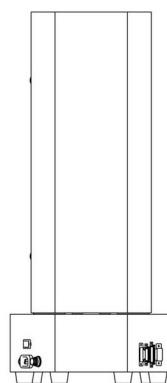

Tampak Belakang

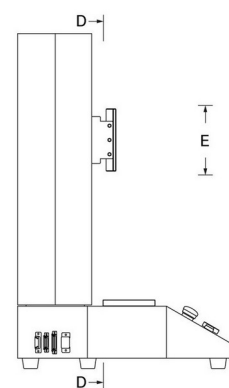

Tampak Samping

(19) ID

(51) Klasifikasi Locarno : 10-05

(21) No. Permohonan DI : A00202501524

(22) Tanggal Penerimaan Permohonan DI :
14 Maret 2025

(30) Data Prioritas :

(31) Nomor (32) Tanggal (33) Negara
JPD2024-019051 17 September 2024 Japan (JP)

(43) Tanggal Pengumuman DI :
20 Maret 2025

(71) Nama dan Alamat Pemohon Desain Industri:
IMADA CO., LTD.
99 Jinnoshinden-cho, aza Kanowari, Toyohashi-shi,
Aichi-ken, 441-8077, Japan (JP)

(72) Nama Pendesain :
Mitsuhiro IMADA,JP

(74) Nama dan Alamat Konsultan Desain Industri :
George Widjojo
Jalan Kali Besar Barat No. 5 Jakarta

(54) Judul Desain Industri : DUDUKAN UJI

(57) Klaim :
Bentuk, Konfigurasi

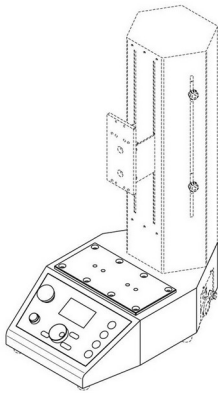

Tampak Perspektif

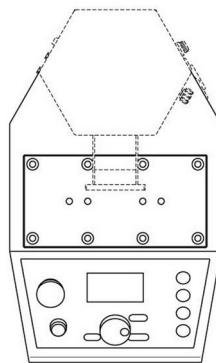

Tampak Atas

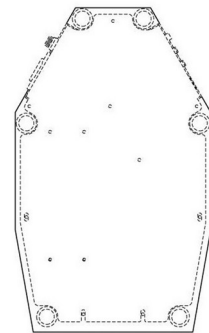

Tampak Bawah

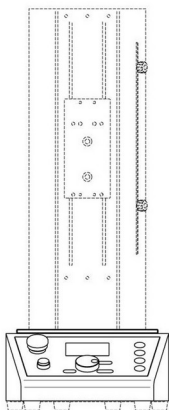

Tampak Depan

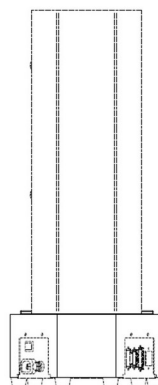

Tampak Belakang

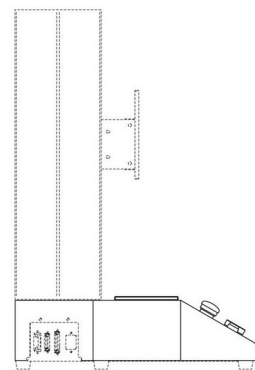

Tampak Samping

(19) ID

(51) Klasifikasi Locarno : 08-08

(21) No. Permohonan DI : A00202501530

(22) Tanggal Penerimaan Permohonan DI :
14 Maret 2025

(30) Data Prioritas :
(31) Nomor (32) Tanggal (33) Negara

(43) Tanggal Pengumuman DI :
20 Maret 2025

(71) Nama dan Alamat Pemohon Desain Industri:
PT. RIZKI MAKMUR CAHAYA
Office Tower, NBI Office One Belpark Mall Lantai 09 Unit
02 Jalan RS Fatmawati, Pondok Labu - Cilandak, Jakarta
Selatan Pondok Labu, Cilandak, Kota Adm. Jakarta Selatan,
DKI Jakarta 12450, Indonesia (ID)

(72) Nama Pendesain :
LEE KHANG WEI ,MY

(74) Nama dan Alamat Konsultan Desain Industri :
Sugianto
Jl. Kebun Dua Ratus No. 6B RT. 009 RW. 002 Kamal,
Kalideres, Jakarta Barat

(54) Judul Desain Industri : Awning Bracket Lock For Canopies

(57) Klaim :
Bentuk,Konfigurasi,Komposisi Garis,Komposisi Warna



Tampak Perspektif



Tampak Atas



Tampak Bawah



Tampak Depan

Tampak Belakang



Tampak Samping

(19) ID

(51) Klasifikasi Locarno : 09-01

(21) No. Permohonan DI : A00202501531

(22) Tanggal Penerimaan Permohonan DI :
14 Maret 2025

(30) Data Prioritas :
(31) Nomor (32) Tanggal (33) Negara

(43) Tanggal Pengumuman DI :
20 Maret 2025

(71) Nama dan Alamat Pemohon Desain Industri:
PT PETROKIMIA GRESIK
Jl Jenderal Ahmad Yani Gresik Ngipik, Gresik, Kab.
Gresik, Jawa Timur 61119, Indonesia (ID)

(72) Nama Pendesain :
DWI SATRIYO ANNUROGO, ID

(74) Nama dan Alamat Konsultan Desain Industri :

(54) Judul Desain Industri : DESAIN KEMASAN PETRO GLADIATOR (CAIR)

(57) Klaim :
Bentuk, Komposisi Garis, Komposisi Warna



Tampak Perspektif

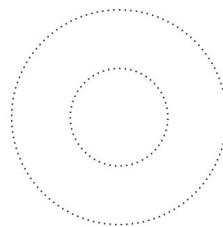

Tampak Atas

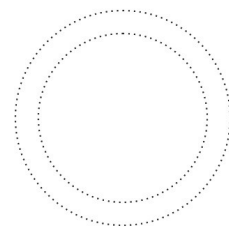

Tampak Bawah



Tampak Depan



Tampak Belakang



Tampak Samping

(19) ID

(51) Klasifikasi Locarno : 09-05

(21) No. Permohonan DI : A00202501534

(22) Tanggal Penerimaan Permohonan DI :
14 Maret 2025

(30) Data Prioritas :
(31) Nomor (32) Tanggal (33) Negara

(43) Tanggal Pengumuman DI :
20 Maret 2025

(71) Nama dan Alamat Pemohon Desain Industri:
HENRY ROPIANTO
Komp. Ruko Perum Taman Teratai RT/RW. 002/019
Sungai Langkai, Sagulung, Kota Batam, Kepulauan Riau
29439, Indonesia (ID)

(72) Nama Pendesain :
HENRY ROPIANTO, ID

(74) Nama dan Alamat Konsultan Desain Industri :
Anna
Jl. Utan Kayu Raya No. 65 Jakarta Timur

(54) Judul Desain Industri : KEMASAN UNTUK BAN PNEUMATIK

(57) Klaim :
Bentuk, Konfigurasi, Komposisi Garis, Komposisi Warna



Tampak Perspektif



Tampak Atas



Tampak Bawah



Tampak Depan

Tampak Belakang

Tampak Samping

(19) ID

(51) Klasifikasi Locarno : 09-05

(21) No. Permohonan DI : A00202501533

(22) Tanggal Penerimaan Permohonan DI :
14 Maret 2025

(30) Data Prioritas :
(31) Nomor (32) Tanggal (33) Negara

(43) Tanggal Pengumuman DI :
20 Maret 2025

(71) Nama dan Alamat Pemohon Desain Industri:
HENRY ROPIANTO
Komp. Ruko Perum Taman Teratai RT/RW. 002/019
Sungai Langkai, Sagulung, Kota Batam, Kepulauan Riau
29439, Indonesia (ID)

(72) Nama Pendesain :
HENRY ROPIANTO, ID

(74) Nama dan Alamat Konsultan Desain Industri :
Anna
Jl. Utan Kayu Raya No. 65 Jakarta Timur

(54) Judul Desain Industri : KEMASAN UNTUK BAN PNEUMATIK

(57) Klaim :
Bentuk, Konfigurasi, Komposisi Garis, Komposisi Warna



Tampak Perspektif



Tampak Atas

Tampak Bawah



Tampak Depan

Tampak Belakang

Tampak Samping

(19) ID

(51) Klasifikasi Locarno : 07-01

(21) No. Permohonan DI : A00202501536

(22) Tanggal Penerimaan Permohonan DI :
15 Maret 2025

(30) Data Prioritas :
(31) Nomor (32) Tanggal (33) Negara

(43) Tanggal Pengumuman DI :
20 Maret 2025

(71) Nama dan Alamat Pemohon Desain Industri:
CV. Singa Oak Industry
Surabaya Manukan Wetan, Tandes, Kota Surabaya,
Jawa Timur 60184, Indonesia (ID)

(72) Nama Pendesain :
TRIJULIANTO, ID SHERLY YU, ID

(74) Nama dan Alamat Konsultan Desain Industri :

(54) Judul Desain Industri : TOPLES CRYSTAL RUBY,

(57) Klaim :
Bentuk, Konfigurasi, Komposisi Garis



Tampak Perspektif



Tampak Atas



Tampak Bawah



Tampak Depan



Tampak Belakang



Tampak Samping

(19) ID

(51) Klasifikasi Locarno : 09-05

(21) No. Permohonan DI : A00202501540

(22) Tanggal Penerimaan Permohonan DI :
17 Maret 2025

(30) Data Prioritas :
(31) Nomor (32) Tanggal (33) Negara

(43) Tanggal Pengumuman DI :
20 Maret 2025

(71) Nama dan Alamat Pemohon Desain Industri:
PT PETROKIMIA GRESIK
Jl Jenderal Ahmad Yani Gresik Ngipik, Gresik, Kab.
Gresik, Jawa Timur 61119, Indonesia (ID)

(72) Nama Pendesain :
DWI SATRIYO ANNUROGO, ID

(74) Nama dan Alamat Konsultan Desain Industri :

(54) Judul Desain Industri : DESAIN KEMASAN PETRO BIO FERTIL

(57) Klaim :
Bentuk, Komposisi Garis, Komposisi Warna



Tampak Perspektif



Tampak Atas

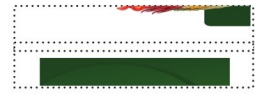

Tampak Bawah



Tampak Depan



Tampak Belakang



Tampak Samping

(19) ID

(51) Klasifikasi Locarno : 09-05

(21) No. Permohonan DI : A00202501541

(22) Tanggal Penerimaan Permohonan DI :
17 Maret 2025

(30) Data Prioritas :
(31) Nomor (32) Tanggal (33) Negara

(43) Tanggal Pengumuman DI :
20 Maret 2025

(71) Nama dan Alamat Pemohon Desain Industri:
Universitas Telkom
Jl. Daan Mogot No.KM. 11 1, RT.12/RW.4, Kedaung Kali
Angke, Kecamatan Cengkareng, Kota Jakarta Barat, Daerah
Khusus Ibukota Jakarta Kedaung Kali Angke, Cengkareng,
Kota Adm. Jakarta Barat, DKI Jakarta 11710, Indonesia (ID)

(72) Nama Pendesain :
HESMI ARIA YANTI,ID IRFAN NAFIS
MAULANA,ID FACHRUL ROZI,ID
MUHAMMAD FAIZ SATRIO,ID

(74) Nama dan Alamat Konsultan Desain Industri :

(54) Judul Desain Industri : Kemasan Pintar (Pupuk Integrasi Terpadu dan Ringkas) ERFINDERGEIST

(57) Klaim : Bentuk,Konfigurasi,Komposisi Garis,Komposisi Warna



Tampak Perspektif



Tampak Atas



Tampak Bawah



Tampak Depan

Tampak Belakang

Tampak Samping

(19) ID

(51) Klasifikasi Locarno : 27-07

(21) No. Permohonan DI : A00202501544

(22) Tanggal Penerimaan Permohonan DI :
17 Maret 2025

(30) Data Prioritas :
(31) Nomor (32) Tanggal (33) Negara

(43) Tanggal Pengumuman DI :
20 Maret 2025

(71) Nama dan Alamat Pemohon Desain Industri:
SHENZHEN FUTURE TECH CO., LIMITED
Room 601, Building 1, Wanting Building, Laodong
Community, Xixiang street, Baoan District, shenzhen 518000,
China, China (CN)

(72) Nama Pendesain :
HONG, Rongrong,CN LAI, Yongcong,CN
CHEN, Lin,CN DUAN, Yaoshuai,CN

(74) Nama dan Alamat Konsultan Desain Industri :
Abdul Karim
Arcadianpatent Law Firm, Jalan Pedati 1 6/10 No. 29,
Bidaracina, Jakarta Timur

(54) Judul Desain Industri : PERANGKAT CATU DAYA ROKOK ELEKTRONIK

(57) Klaim :
Bentuk,Konfigurasi



Tampak Perspektif

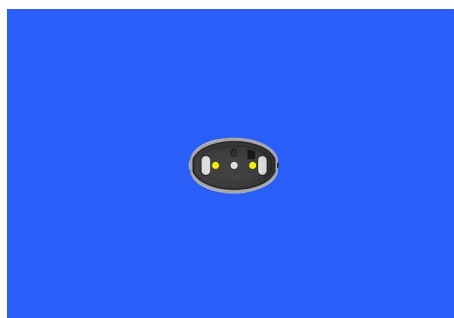

Tampak Atas

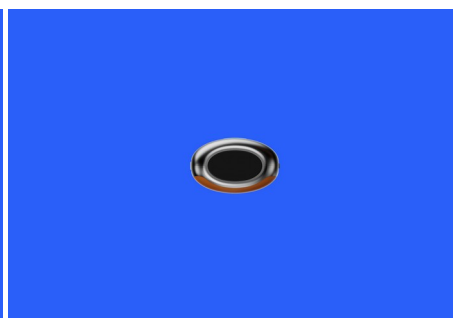

Tampak Bawah



Tampak Depan



Tampak Belakang



Tampak Samping

(19) ID

(51) Klasifikasi Locarno : 09-05

(21) No. Permohonan DI : A00202501545

(22) Tanggal Penerimaan Permohonan DI :
17 Maret 2025

(30) Data Prioritas :
(31) Nomor (32) Tanggal (33) Negara

(43) Tanggal Pengumuman DI :
20 Maret 2025

(71) Nama dan Alamat Pemohon Desain Industri:
PT PETROKIMIA GRESIK
Jl Jenderal Ahmad Yani Gresik Ngipik, Gresik, Kab.
Gresik, Jawa Timur 61119, Indonesia (ID)

(72) Nama Pendesain :
DWI SATRIYO ANNUROGO, ID

(74) Nama dan Alamat Konsultan Desain Industri :

(54) Judul Desain Industri : DESAIN KEMASAN PETRO GLADIATOR

(57) Klaim :
Bentuk, Komposisi Garis, Komposisi Warna



Tampak Perspektif



Tampak Atas



Tampak Bawah



Tampak Depan

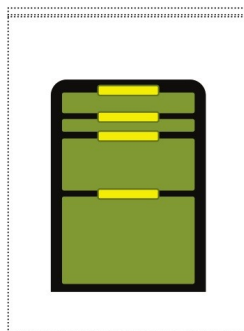

Tampak Belakang



Tampak Samping

(19) ID

(51) Klasifikasi Locarno : 26-06

(21) No. Permohonan DI : A00202501547

(22) Tanggal Penerimaan Permohonan DI :
17 Maret 2025

(30) Data Prioritas :
(31) Nomor (32) Tanggal (33) Negara

(43) Tanggal Pengumuman DI :
20 Maret 2025

(71) Nama dan Alamat Pemohon Desain Industri:
DEVY KRISTANTIA
Jln. Krendang Tengah No. 141, Rt. 008 Rw. 005 Kel.
Krendang, Kec. Tambora, Jakarta Barat Krendang, Tambora,
Kota Adm. Jakarta Barat, DKI Jakarta 11260, Indonesia (ID)

(72) Nama Pendesain :
DEVY KRISTANTIA, ID

(74) Nama dan Alamat Konsultan Desain Industri :
Yulius Susanto Cung
Jalan Biak No 7C

(54) Judul Desain Industri : LAMPU KENDARAAN

(57) Klaim :
Bentuk, Konfigurasi, Komposisi Garis



Tampak Perspektif

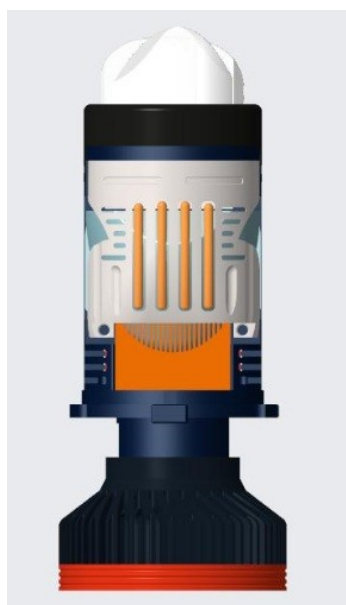

Tampak Atas

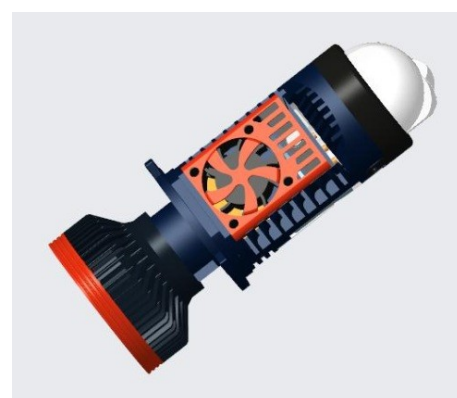

Tampak Bawah



Tampak Depan

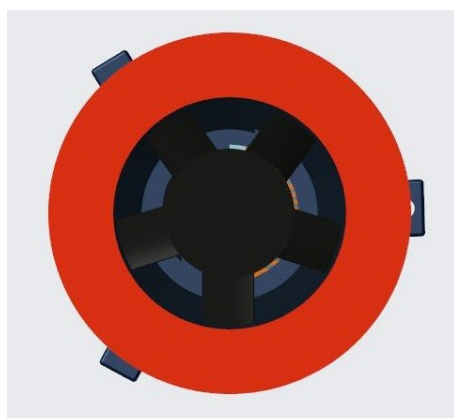

Tampak Belakang

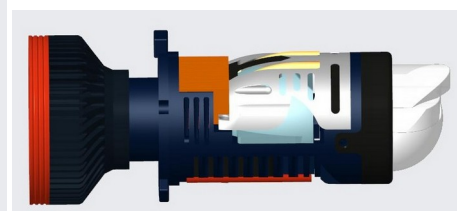

Tampak Samping

(19) ID

(51) Klasifikasi Locarno : 26-06

(21) No. Permohonan DI : A00202501546

(22) Tanggal Penerimaan Permohonan DI :
17 Maret 2025

(30) Data Prioritas :
(31) Nomor (32) Tanggal (33) Negara

(43) Tanggal Pengumuman DI :
20 Maret 2025

(71) Nama dan Alamat Pemohon Desain Industri:
OKTAVIANUS
Jln. Krendang Tengah No. 141, Rt. 008 Rw. 005, Kel.
Krendang, Kec. Tambora, Jakarta Barat 11260 Krendang,
Tambora, Kota Adm. Jakarta Barat, DKI Jakarta 11260,
Indonesia (ID)

(72) Nama Pendesain :
OKTAVIANUS,ID

(74) Nama dan Alamat Konsultan Desain Industri :
Yulius Susanto Cung
Jalan Biak No 7C

(54) Judul Desain Industri : LAMPU KENDARAAN

(57) Klaim :
Konfigurasi, Komposisi Garis

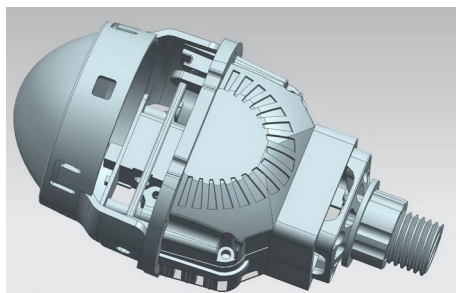

Tampak Perspektif

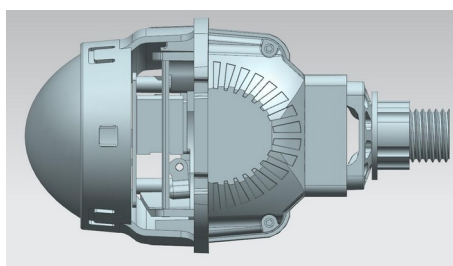

Tampak Atas

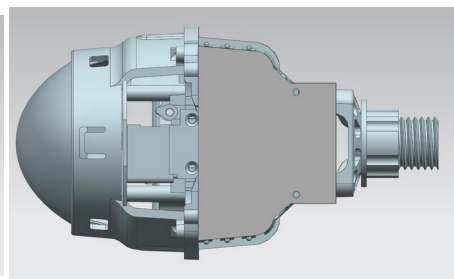

Tampak Bawah

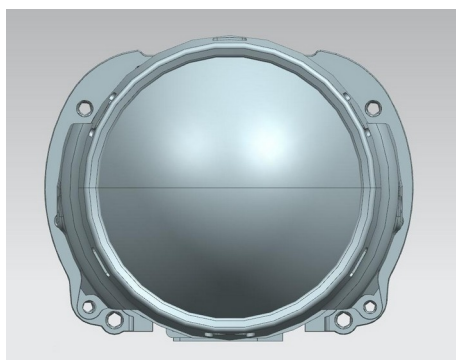

Tampak Depan

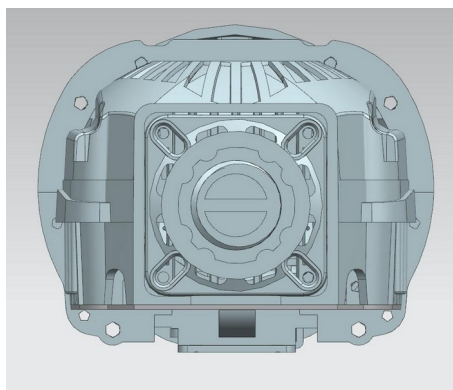

Tampak Belakang

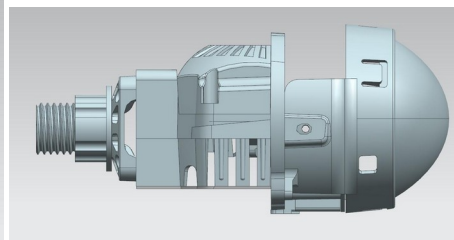

Tampak Samping

(19) ID

(51) Klasifikasi Locarno : 27-07

(21) No. Permohonan DI : A00202501548

(22) Tanggal Penerimaan Permohonan DI :
17 Maret 2025

(30) Data Prioritas :
(31) Nomor (32) Tanggal (33) Negara

(43) Tanggal Pengumuman DI :
20 Maret 2025

(71) Nama dan Alamat Pemohon Desain Industri:
SHENZHEN FUTURE TECH CO., LIMITED
Room 601, Building 1, Wanting Building, Laodong
Community, Xixiang street, Baoan District, shenzhen 518000,
China, China (CN)

(72) Nama Pendesain :
HONG, Rongrong,CN LAI, Yongcong,CN
CHEN, Lin,CN DUAN, Yaoshuai,CN

(74) Nama dan Alamat Konsultan Desain Industri :
Abdul Karim
Arcadianpatent Law Firm, Jalan Pedati 1 6/10 No. 29,
Bidaracina, Jakarta Timur

(54) Judul Desain Industri : ROKOK ELEKTRONIK

(57) Klaim :
Bentuk,Konfigurasi



Tampak Perspektif



Tampak Atas



Tampak Bawah



Tampak Depan



Tampak Belakang



Tampak Samping

(19) ID

(51) Klasifikasi Locarno : 07-07

(21) No. Permohonan DI : A00202501550

(22) Tanggal Penerimaan Permohonan DI :
17 Maret 2025

(30) Data Prioritas :
(31) Nomor (32) Tanggal (33) Negara

(43) Tanggal Pengumuman DI :
20 Maret 2025

(71) Nama dan Alamat Pemohon Desain Industri:
Hendry Djajali
Kond TM Anggrek Twr 5/19C Tanjung Duren Selatan,
Grogol Petamburan, Kota Adm. Jakarta Barat, DKI Jakarta
11470, Indonesia (ID)

(72) Nama Pendesain :
Hendry Djajali, ID

(74) Nama dan Alamat Konsultan Desain Industri :

(54) Judul Desain Industri : WADAH MAKANAN

(57) Klaim :
Bentuk, Konfigurasi, Komposisi Garis

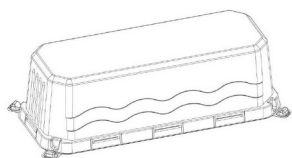

Tampak Perspektif

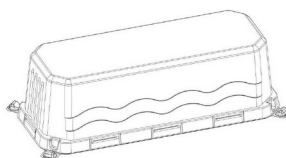

Tampak Atas

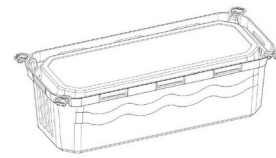

Tampak Bawah

Tampak Depan

Tampak Belakang

Tampak Samping

(19) ID

(51) Klasifikasi Locarno : 12-08

(21) No. Permohonan DI : A00202501566

(22) Tanggal Penerimaan Permohonan DI :
17 Maret 2025

(30) Data Prioritas :

(31) Nomor	(32) Tanggal	(33) Negara
2024307358290	20 November 2024	China (CN)

(43) Tanggal Pengumuman DI :
20 Maret 2025

(71) Nama dan Alamat Pemohon Desain Industri:
BYD COMPANY LIMITED
No. 3009, BYD Road, Pingshan, Shenzhen, Guangdong
518118, China (CN)

(72) Nama Pendesain :
EGGER, Wolfgang Josef,DE PAN, Zilin,CN
YU, Cong,CN YANG, Bo,CN LIU, Zihuai,CN

(74) Nama dan Alamat Konsultan Desain Industri :
Irene Kurniati Djalim
Jalan Raya Penggilingan No 99

(54) Judul Desain Industri : Mobil

(57) Klaim :
Bentuk,Konfigurasi

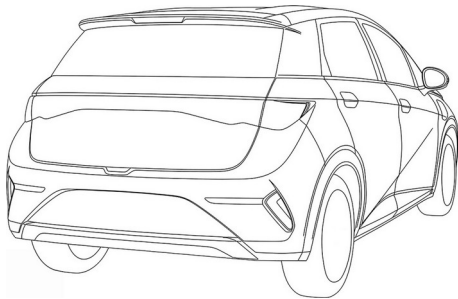

Tampak Perspektif

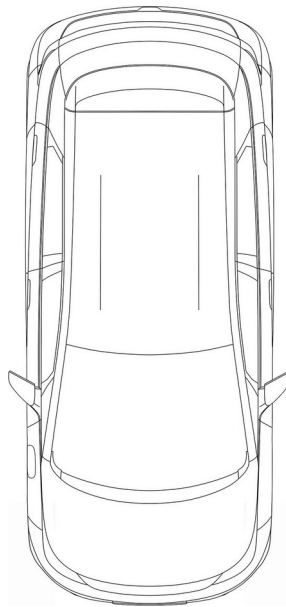

Tampak Atas

Tampak Bawah

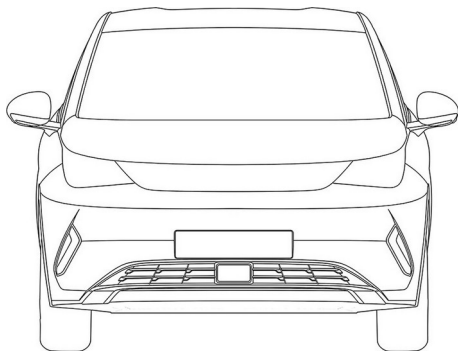

Tampak Depan

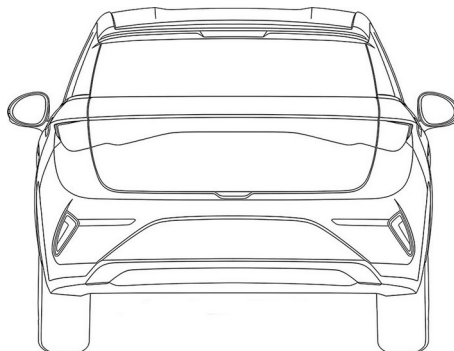

Tampak Belakang

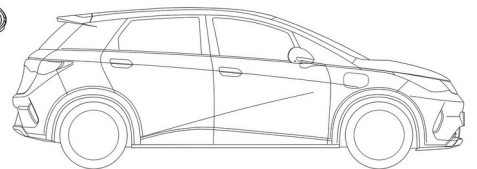

Tampak Samping

(19) ID

(51) Klasifikasi Locarno : 26-06

(21) No. Permohonan DI : A00202501569

(22) Tanggal Penerimaan Permohonan DI :
17 Maret 2025

(30) Data Prioritas :
(31) Nomor (32) Tanggal (33) Negara

(43) Tanggal Pengumuman DI :
20 Maret 2025

(71) Nama dan Alamat Pemohon Desain Industri:
PT Solusi Terang Otomotif
Taman Palem Lestari Blok M/18, RT/ RW 003/017
Cengkareng Barat, Cengkareng, Kota Adm. Jakarta Barat,
DKI Jakarta 11730, Indonesia (ID)

(72) Nama Pendesain :
Zhang, Lifeng,CN

(74) Nama dan Alamat Konsultan Desain Industri :
Parjio, S.H., M.Kn.
Pesona Anggrek F.22 No. 18 RT/RW 01/24, Harapan
Jaya, Bekasi Utara

(54) Judul Desain Industri : Lampu Utama LED Lensa A5-H4

(57) Klaim :
Bentuk,Konfigurasi,Komposisi Garis,Komposisi Warna



Tampak Perspektif



Tampak Atas



Tampak Bawah



Tampak Depan

Tampak Belakang

Tampak Samping

(19) ID

(51) Klasifikasi Locarno : 12-16

(21) No. Permohonan DI : A00202501571

(22) Tanggal Penerimaan Permohonan DI :
17 Maret 2025

(30) Data Prioritas :
(31) Nomor (32) Tanggal (33) Negara

(43) Tanggal Pengumuman DI :
20 Maret 2025

(71) Nama dan Alamat Pemohon Desain Industri:

AKADEMI INOVASI INDONESIA
Jalan Hasanuddin Gg Mangga Mangunsari, Sidomukti,
Kota Salatiga, Jawa Tengah 50742, Indonesia (ID)

PT DTECH INOVASI INDONESIA
Jalan Nusantara 18 Canden Kutowinangun Lor, Tingkir,
Kota Salatiga, Jawa Tengah 50742, Indonesia (ID)

(72) Nama Pendesain :

LUTVIA MAURA AFRILLAFAZZA,ID AZZAHRA
NAZWA ASYIFA,ID FAHMI AJI WIRAHMAN,ID
PRAYOGI DWI KUNCORO,ID

(74) Nama dan Alamat Konsultan Desain Industri :

(54) Judul Desain Industri : WINGLET BAWAH AEROX

(57) Klaim :
Bentuk,Konfigurasi

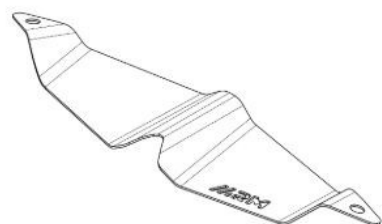

Tampak Perspektif



Tampak Atas



Tampak Bawah

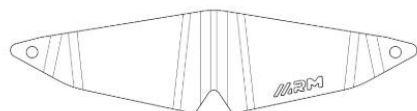

Tampak Depan

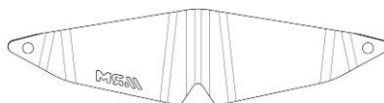

Tampak Belakang



Tampak Samping

(19) ID

(51) Klasifikasi Locarno : 12-16

(21) No. Permohonan DI : A00202501570

(22) Tanggal Penerimaan Permohonan DI :
17 Maret 2025

(30) Data Prioritas :
(31) Nomor (32) Tanggal (33) Negara

(43) Tanggal Pengumuman DI :
20 Maret 2025

(71) Nama dan Alamat Pemohon Desain Industri:
AKADEMI INOVASI INDONESIA
Jalan Hasanuddin Gg Mangga Mangunsari, Sidomukti,
Kota Salatiga, Jawa Tengah 50742, Indonesia (ID)

PT DTECH INOVASI INDONESIA
Jalan Nusantara 18 Canden Kutowinangun Lor, Tingkir,
Kota Salatiga, Jawa Tengah 50742, Indonesia (ID)

(72) Nama Pendesain :
LUTVIA MAURA AFRILLAFAZZA, ID AZZAHRA
NAZWA ASYIFA, ID ACHMAD CHASAN, ID
AFZALURROHMAN ABDULLAH, ID

(74) Nama dan Alamat Konsultan Desain Industri :

(54) Judul Desain Industri : SWING ARM NMAX

(57) Klaim :
Konfigurasi, Bentuk

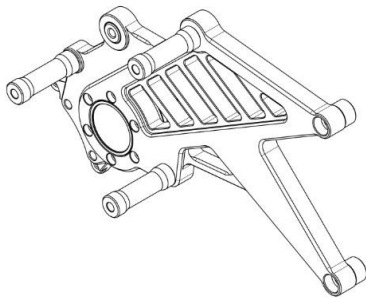

Tampak Perspektif

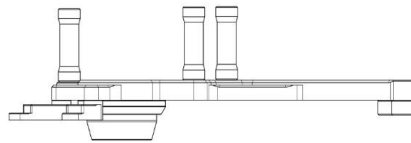

Tampak Atas

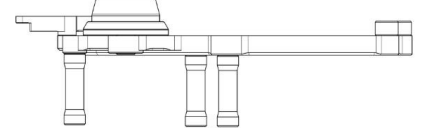

Tampak Bawah

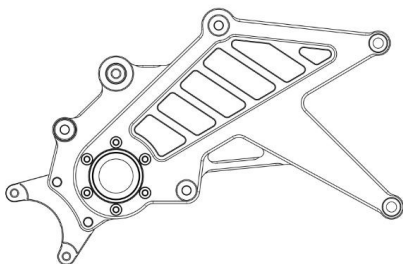

Tampak Depan

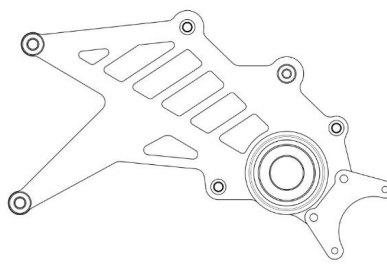

Tampak Belakang

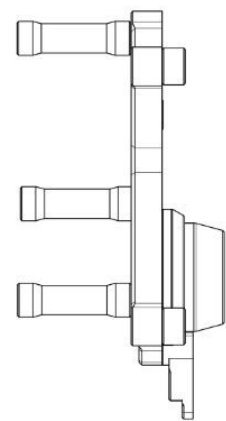

Tampak Samping

(19) ID

(51) Klasifikasi Locarno : 09-03

(21) No. Permohonan DI : A00202501574

(22) Tanggal Penerimaan Permohonan DI :
18 Maret 2025

(30) Data Prioritas :

(31) Nomor	(32) Tanggal	(33) Negara
30-2024-0037593	19 September 2024	Republic of Korea (KR)

(43) Tanggal Pengumuman DI :
20 Maret 2025

(71) Nama dan Alamat Pemohon Desain Industri:
Kolmar Korea Co., Ltd.
12-11, Deokgogae-gil, Jeonui-myeon, Sejong-si,
Republic of Korea, Republic of Korea (KR)

(72) Nama Pendesain :
AHN, Koo Sup,KR HAN, Sang In,KR LEE,
Yeo Wool,KR CHOI, Sung Moo,KR

(74) Nama dan Alamat Konsultan Desain Industri :
Yenny Halim
ACEMARK, Jl. Cikini Raya No. 58 G-H, Jakarta 10330,
Indonesia

(54) Judul Desain Industri : WADAH KEMASAN

(57) Klaim :
Bentuk,Konfigurasi

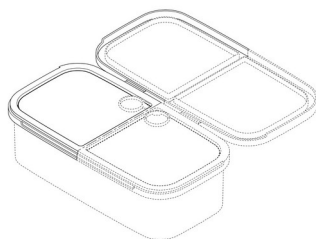

Tampak Perspektif

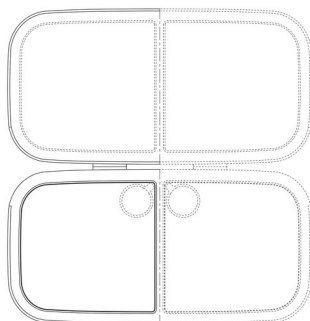

Tampak Atas

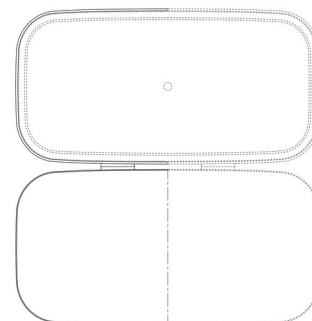

Tampak Bawah



Tampak Depan

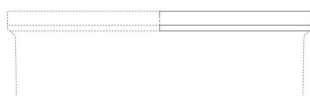

Tampak Belakang

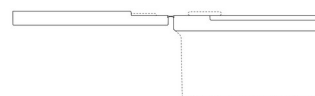

Tampak Samping

(19) ID

(51) Klasifikasi Locarno : 09-05

(21) No. Permohonan DI : A00202501575

(22) Tanggal Penerimaan Permohonan DI :
18 Maret 2025

(30) Data Prioritas :
(31) Nomor (32) Tanggal (33) Negara

(43) Tanggal Pengumuman DI :
20 Maret 2025

(71) Nama dan Alamat Pemohon Desain Industri:
Universitas Gadjah Mada
Direktorat Penelitian, Gedung Pusat UGM Lantai 3 Sayap
Selatan, Bulaksumur Caturtunggal, Depok, Kab. Sleman, DI
Yogyakarta 55281, Indonesia (ID)

(72) Nama Pendesain :
Dr. Cintya Nurul Apsari, S.T.P., M.Si.,ID Dr.
Artania Adnin Tri Suma, S.Si.,ID apt. Navista Sri Octa
Ujiantari, S.Farm., M.Sc., Ph.D.,ID Fatoni Nugroho,
S.T., M.T.,ID Suharti,ID Siswanto,ID
Diah Ayu Romadhani,ID Muhammad Royyan
Alfatah ,ID Bharada Andini,ID Adelyn Valencia
Dharmawi ,ID Sharon Roseanne Tjptoputri,ID
Anandya Shella Calista,ID Ihda Nur Qisthani,ID
Lilis Lisdiyanti,ID Gabriela Nadya Susilo,ID
Novi Siska Amalia,ID Washfy Maharani Arifah,ID

(74) Nama dan Alamat Konsultan Desain Industri :

(54) Judul Desain Industri : Desain Kemasan Teh Rempah RG untuk Amenities Hotel

(57) Klaim :
Bentuk,Konfigurasi,Komposisi Garis,Komposisi Warna

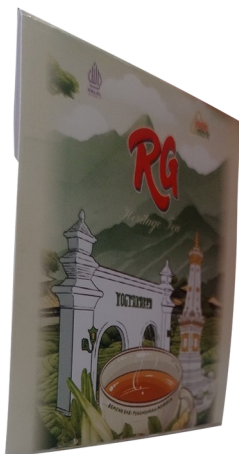

Tampak Perspektif



Tampak Atas

Tampak Bawah

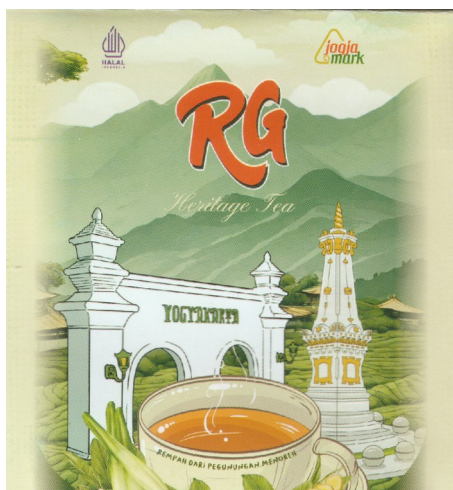

Tampak Depan

Tampak Belakang

Tampak Samping

(19) ID

(51) Klasifikasi Locarno : 02-03

(21) No. Permohonan DI : A00202501577

(22) Tanggal Penerimaan Permohonan DI :
18 Maret 2025

(30) Data Prioritas :
(31) Nomor (32) Tanggal (33) Negara

(43) Tanggal Pengumuman DI :
20 Maret 2025

(71) Nama dan Alamat Pemohon Desain Industri:
SUGIARTO SANTOSO
JL. SURYA PERMATA 1-3 G/3, RT.017 RW.001 Kedoya
Selatan, Kebon Jeruk, Kota Adm. Jakarta Barat, DKI Jakarta
11520, Indonesia (ID)

(72) Nama Pendesain :
SUGIARTO SANTOSO, ID

(74) Nama dan Alamat Konsultan Desain Industri :

(54) Judul Desain Industri : HELM

(57) Klaim :
Bentuk, Konfigurasi



Tampak Perspektif

Tampak Perspektif



Tampak Atas

Tampak Atas



Tampak Bawah

Tampak Bawah



Tampak Depan

Tampak Depan



Tampak Belakang

Tampak Belakang



Tampak Samping Kiri

Tampak Samping

(19) ID

(51) Klasifikasi Locarno : 08-03

(21) No. Permohonan DI : A00202501576

(22) Tanggal Penerimaan Permohonan DI :
18 Maret 2025

(30) Data Prioritas :
(31) Nomor (32) Tanggal (33) Negara

(43) Tanggal Pengumuman DI :
20 Maret 2025

(71) Nama dan Alamat Pemohon Desain Industri:
JIMMY GUNAWAN
FORESTA ALBERA BLOK D II NO. 8 BSD CITY RT.003
RW.002 Pagedangan, Pagedangan, Kab. Tangerang, Banten
15859, Indonesia (ID)

(72) Nama Pendesain :
JIMMY GUNAWAN,ID

(74) Nama dan Alamat Konsultan Desain Industri :

(54) Judul Desain Industri : Cetakan dan pisau pemotong kertas

(57) Klaim :
Bentuk,Konfigurasi,Komposisi Warna



Tampak Perspektif



Tampak Atas



Tampak Bawah



Tampak Depan



Tampak Belakang



Tampak Samping

(19) ID

(51) Klasifikasi Locarno : 02-03

(21) No. Permohonan DI : A00202501578

(22) Tanggal Penerimaan Permohonan DI :
18 Maret 2025

(30) Data Prioritas :
(31) Nomor (32) Tanggal (33) Negara

(43) Tanggal Pengumuman DI :
20 Maret 2025

(71) Nama dan Alamat Pemohon Desain Industri:
PATRICK BUDIANTO
PURI MUTIARA INDAH BLOK C.U NO. 09, RT. 007,
RW. 008 Karangraharja, Cikarang Utara, Kab. Bekasi, Jawa
Barat 17534, Indonesia (ID)

(72) Nama Pendesain :
PATRICK BUDIANTO, ID

(74) Nama dan Alamat Konsultan Desain Industri :

(54) Judul Desain Industri : HELM RTF RA-1

(57) Klaim :
Bentuk, Konfigurasi, Komposisi Garis



Tampak Perspektif

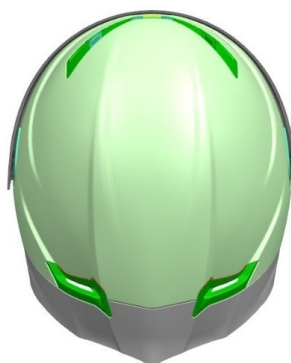

Tampak Atas

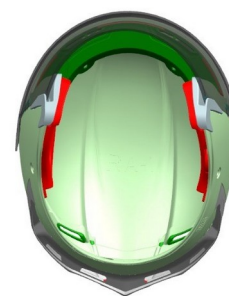

Tampak Bawah

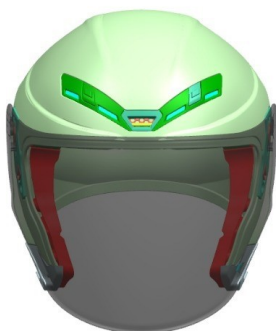

Tampak Depan

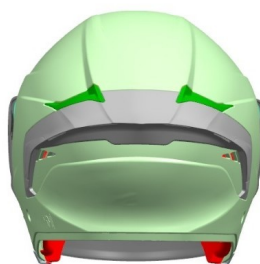

Tampak Belakang



Tampak Samping

(19) ID

(51) Klasifikasi Locarno : 05-05

(21) No. Permohonan DI : A00202501580

(22) Tanggal Penerimaan Permohonan DI :
18 Maret 2025

(30) Data Prioritas :
(31) Nomor (32) Tanggal (33) Negara

(43) Tanggal Pengumuman DI :
20 Maret 2025

(71) Nama dan Alamat Pemohon Desain Industri:
HUIDY SUTANTO
Manyar Kertoarjo 3/29 Manyar Sabrangan, Mulyorejo,
Kota Surabaya, Jawa Timur 60116, Indonesia (ID)

(72) Nama Pendesain :
ANDRE EKA HANDOYO, ID

(74) Nama dan Alamat Konsultan Desain Industri :
Liah Anggraeni Basuki
PT. BNL Patent, BNL Patent Building Jalan Ngagel Jaya
No. 40, Kel. Pucang Sewu, Kec. Gubeng, Surabaya

(54) Judul Desain Industri : SET KAIN SPREI

(57) Klaim :
Komposisi Garis, Komposisi Warna



Tampak Perspektif

Tampak Atas

Tampak Bawah

Tampak Depan

Tampak Belakang

Tampak Samping

(19) ID

(51) Klasifikasi Locarno : 05-05

(21) No. Permohonan DI : A00202501579

(22) Tanggal Penerimaan Permohonan DI :
18 Maret 2025

(30) Data Prioritas :
(31) Nomor (32) Tanggal (33) Negara

(43) Tanggal Pengumuman DI :
20 Maret 2025

(71) Nama dan Alamat Pemohon Desain Industri:
HUIDY SUTANTO
Manyar Kertoarjo 3/29 Manyar Sabrangan, Mulyorejo,
Kota Surabaya, Jawa Timur 60116, Indonesia (ID)

(72) Nama Pendesain :
ANDRE EKA HANDOYO, ID

(74) Nama dan Alamat Konsultan Desain Industri :
Liah Anggraeni Basuki
PT. BNL Patent, BNL Patent Building Jalan Ngagel Jaya
No. 40, Kel. Pucang Sewu, Kec. Gubeng, Surabaya

(54) Judul Desain Industri : SET KAIN SPREI

(57) Klaim :
Komposisi Garis, Komposisi Warna



Tampak Perspektif

Tampak Atas

Tampak Bawah

Tampak Depan

Tampak Belakang

Tampak Samping

(19) ID

(51) Klasifikasi Locarno : 05-06

(21) No. Permohonan DI : A00202501582

(22) Tanggal Penerimaan Permohonan DI :
18 Maret 2025

(30) Data Prioritas :
(31) Nomor (32) Tanggal (33) Negara

(43) Tanggal Pengumuman DI :
20 Maret 2025

(71) Nama dan Alamat Pemohon Desain Industri:
PT. PRATAMA PLASTINDO UTAMA
Jl. Raya Narogong Km.15,6 Kp. Bakom, RT.017/RW.004
Limusnunggal, Cileungsi, Kab. Bogor, Jawa Barat 16820,
Indonesia (ID)

(72) Nama Pendesain :
STALLONE KUSMULJADI, ID

(74) Nama dan Alamat Konsultan Desain Industri :
Devi Yulian,
Jalan Pangeran Jayakarta No. 117 Blok. C-4, Jakarta
Pusat

(54) Judul Desain Industri : MOTIF OVAL TIMBUL LEMBARAN PLASTIK

(57) Klaim :
Konfigurasi

Tampak Perspektif

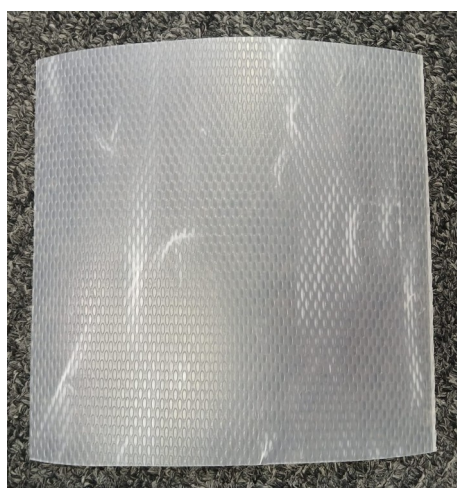

Tampak Atas



Tampak Bawah



Tampak Depan

Tampak Belakang

Tampak Samping

(19) ID

(51) Klasifikasi Locarno : 15-04

(21) No. Permohonan DI : A00202501583

(22) Tanggal Penerimaan Permohonan DI :
18 Maret 2025

(30) Data Prioritas :
(31) Nomor (32) Tanggal (33) Negara

(43) Tanggal Pengumuman DI :
20 Maret 2025

(71) Nama dan Alamat Pemohon Desain Industri:
Institut Teknologi Sepuluh Nopember (ITS)
Kantor Transfer Teknologi Direktorat Inovasi dan
Kawasan Sains Teknologi Gedung Pusat Riset Lantai 6
Kampus ITS Sukolilo, Surabaya 60111 Jawa Timur Keputih,
Sukolilo, Kota Surabaya, Jawa Timur 60111, Indonesia (ID)

(72) Nama Pendesain :
Hendro Nurhadi, ID Rivai Wardhani, ID
Fausania Hibatullah, ID Darma Firmansyah Undayat, ID
Mutta'ir Arya Okta Firmansyah, ID Muhammad Iqbal
Nuruddin, ID Muhammad Atthar Diftra, ID Hendri
Adrianto, ID Rizal Dzikri Fauzi, ID Nicholas
Nathanael Nababan, ID

(74) Nama dan Alamat Konsultan Desain Industri :

(54) Judul Desain Industri : Desain prototipe mesin Wire Arc Additive Manufacturing

(57) Klaim :
Bentuk, Konfigurasi

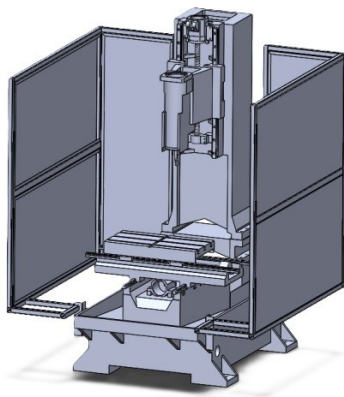

Tampak Perspektif

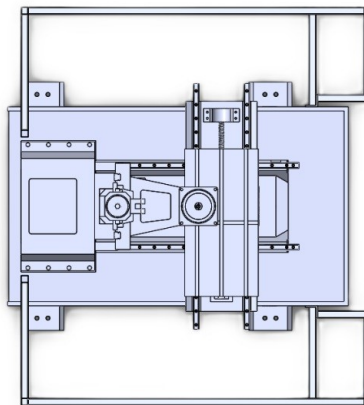

Tampak Atas

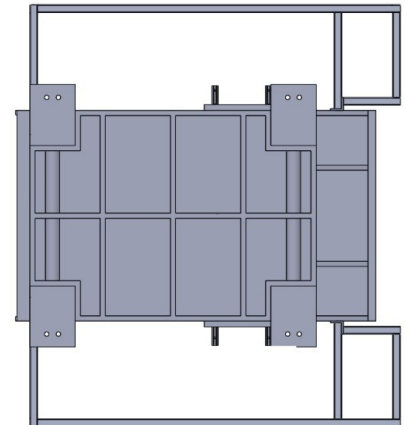

Tampak Bawah

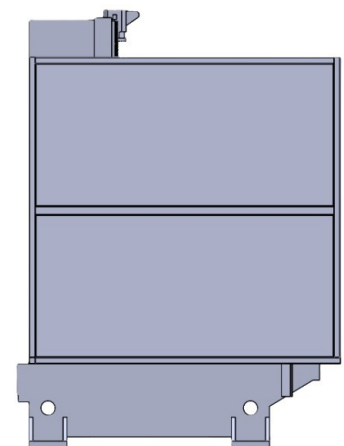
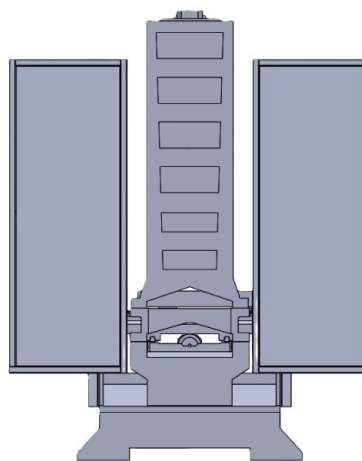
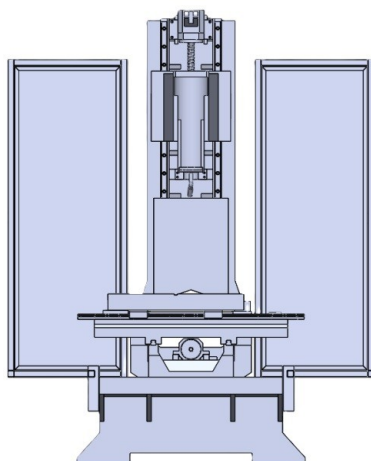

Tampak Depan

Tampak Belakang

Tampak Samping

(19) ID

(51) Klasifikasi Locarno : 05-05

(21) No. Permohonan DI : A00202501589

(22) Tanggal Penerimaan Permohonan DI :
18 Maret 2025

(30) Data Prioritas :
(31) Nomor (32) Tanggal (33) Negara

(43) Tanggal Pengumuman DI :
20 Maret 2025

(71) Nama dan Alamat Pemohon Desain Industri:
HUIDY SUTANTO
Manyar Kertoarjo 3/29 Manyar Sabrangan, Mulyorejo,
Kota Surabaya, Jawa Timur 60116, Indonesia (ID)

(72) Nama Pendesain :
ANDRE EKA HANDOYO, ID

(74) Nama dan Alamat Konsultan Desain Industri :
Liah Anggraeni Basuki
PT. BNL Patent, BNL Patent Building Jalan Ngagel Jaya
No. 40, Kel. Pucang Sewu, Kec. Gubeng, Surabaya

(54) Judul Desain Industri : SET KAIN SPREI

(57) Klaim :
Komposisi Garis, Komposisi Warna



Tampak Perspektif

Tampak Atas

Tampak Bawah

Tampak Depan

Tampak Belakang

Tampak Samping

(19) ID

(51) Klasifikasi Locarno : 05-05

(21) No. Permohonan DI : A00202501591

(22) Tanggal Penerimaan Permohonan DI :
18 Maret 2025

(30) Data Prioritas :
(31) Nomor (32) Tanggal (33) Negara

(43) Tanggal Pengumuman DI :
20 Maret 2025

(71) Nama dan Alamat Pemohon Desain Industri:
HUIDY SUTANTO
Manyar Kertoarjo 3/29 Manyar Sabrangan, Mulyorejo,
Kota Surabaya, Jawa Timur 60116, Indonesia (ID)

(72) Nama Pendesain :
ANDRE EKA HANDOYO, ID

(74) Nama dan Alamat Konsultan Desain Industri :
Liah Anggraeni Basuki
PT. BNL Patent, BNL Patent Building Jalan Ngagel Jaya
No. 40, Kel. Pucang Sewu, Kec. Gubeng, Surabaya

(54) Judul Desain Industri : SET KAIN SPREI

(57) Klaim :
Komposisi Garis, Komposisi Warna



Tampak Perspektif

Tampak Atas

Tampak Bawah

Tampak Depan

Tampak Belakang

Tampak Samping

(19) ID

(51) Klasifikasi Locarno : 05-05

(21) No. Permohonan DI : A00202501587

(22) Tanggal Penerimaan Permohonan DI :
18 Maret 2025

(30) Data Prioritas :
(31) Nomor (32) Tanggal (33) Negara

(43) Tanggal Pengumuman DI :
20 Maret 2025

(71) Nama dan Alamat Pemohon Desain Industri:
HUIDY SUTANTO
Manyar Kertoarjo 3/29 Manyar Sabrangan, Mulyorejo,
Kota Surabaya, Jawa Timur 60116, Indonesia (ID)

(72) Nama Pendesain :
ANDRE EKA HANDOYO, ID

(74) Nama dan Alamat Konsultan Desain Industri :
Liah Anggraeni Basuki
PT. BNL Patent, BNL Patent Building Jalan Ngagel Jaya
No. 40, Kel. Pucang Sewu, Kec. Gubeng, Surabaya

(54) Judul Desain Industri : SET KAIN SPREI

(57) Klaim :
Komposisi Garis, Komposisi Warna



Tampak Perspektif

Tampak Atas

Tampak Bawah

Tampak Depan

Tampak Belakang

Tampak Samping

(19) ID

(51) Klasifikasi Locarno : 05-05

(21) No. Permohonan DI : A00202501590

(22) Tanggal Penerimaan Permohonan DI :
18 Maret 2025

(30) Data Prioritas :
(31) Nomor (32) Tanggal (33) Negara

(43) Tanggal Pengumuman DI :
20 Maret 2025

(71) Nama dan Alamat Pemohon Desain Industri:
HUIDY SUTANTO
Manyar Kertoarjo 3/29 Manyar Sabrangan, Mulyorejo,
Kota Surabaya, Jawa Timur 60116, Indonesia (ID)

(72) Nama Pendesain :
ANDRE EKA HANDOYO, ID

(74) Nama dan Alamat Konsultan Desain Industri :
Liah Anggraeni Basuki
PT. BNL Patent, BNL Patent Building Jalan Ngagel Jaya
No. 40, Kel. Pucang Sewu, Kec. Gubeng, Surabaya

(54) Judul Desain Industri : SET KAIN SPREI

(57) Klaim :
Komposisi Garis, Komposisi Warna



Tampak Perspektif

Tampak Atas

Tampak Bawah

Tampak Depan

Tampak Belakang

Tampak Samping

(19) ID

(51) Klasifikasi Locarno : 05-05

(21) No. Permohonan DI : A00202501594

(22) Tanggal Penerimaan Permohonan DI :
18 Maret 2025

(30) Data Prioritas :
(31) Nomor (32) Tanggal (33) Negara

(43) Tanggal Pengumuman DI :
20 Maret 2025

(71) Nama dan Alamat Pemohon Desain Industri:
HUIDY SUTANTO
Manyar Kertoarjo 3/29 Manyar Sabrangan, Mulyorejo,
Kota Surabaya, Jawa Timur 60116, Indonesia (ID)

(72) Nama Pendesain :
ANDRE EKA HANDOYO, ID

(74) Nama dan Alamat Konsultan Desain Industri :
Liah Anggraeni Basuki
PT. BNL Patent, BNL Patent Building Jalan Ngagel Jaya
No. 40, Kel. Pucang Sewu, Kec. Gubeng, Surabaya

(54) Judul Desain Industri : SET KAIN SPREI

(57) Klaim :
Komposisi Garis, Komposisi Warna



Tampak Perspektif

Tampak Atas

Tampak Bawah

Tampak Depan

Tampak Belakang

Tampak Samping

(19) ID

(51) Klasifikasi Locarno : 05-05

(21) No. Permohonan DI : A00202501593

(22) Tanggal Penerimaan Permohonan DI :
18 Maret 2025

(30) Data Prioritas :
(31) Nomor (32) Tanggal (33) Negara

(43) Tanggal Pengumuman DI :
20 Maret 2025

(71) Nama dan Alamat Pemohon Desain Industri:
HUIDY SUTANTO
Manyar Kertoarjo 3/29 Manyar Sabrangan, Mulyorejo,
Kota Surabaya, Jawa Timur 60116, Indonesia (ID)

(72) Nama Pendesain :
ANDRE EKA HANDOYO, ID

(74) Nama dan Alamat Konsultan Desain Industri :
Liah Anggraeni Basuki
PT. BNL Patent, BNL Patent Building Jalan Ngagel Jaya
No. 40, Kel. Pucang Sewu, Kec. Gubeng, Surabaya

(54) Judul Desain Industri : SET KAIN SPREI

(57) Klaim :
Komposisi Garis, Komposisi Warna



Tampak Perspektif

Tampak Atas

Tampak Bawah

Tampak Depan

Tampak Belakang

Tampak Samping

(19) ID

(51) Klasifikasi Locarno : 05-05

(21) No. Permohonan DI : A00202501592

(22) Tanggal Penerimaan Permohonan DI :
18 Maret 2025

(30) Data Prioritas :
(31) Nomor (32) Tanggal (33) Negara

(43) Tanggal Pengumuman DI :
20 Maret 2025

(71) Nama dan Alamat Pemohon Desain Industri:
HUIDY SUTANTO
Manyar Kertoarjo 3/29 Manyar Sabrangan, Mulyorejo,
Kota Surabaya, Jawa Timur 60116, Indonesia (ID)

(72) Nama Pendesain :
ANDRE EKA HANDOYO, ID

(74) Nama dan Alamat Konsultan Desain Industri :
Liah Anggraeni Basuki
PT. BNL Patent, BNL Patent Building Jalan Ngagel Jaya
No. 40, Kel. Pucang Sewu, Kec. Gubeng, Surabaya

(54) Judul Desain Industri : SET KAIN SPREI

(57) Klaim :
Komposisi Garis, Komposisi Warna



Tampak Perspektif

Tampak Atas

Tampak Bawah

Tampak Depan

Tampak Belakang

Tampak Samping

(19) ID

(51) Klasifikasi Locarno : 25-01

(21) No. Permohonan DI : A00202501599

(22) Tanggal Penerimaan Permohonan DI :
18 Maret 2025

(30) Data Prioritas :
(31) Nomor (32) Tanggal (33) Negara

(43) Tanggal Pengumuman DI :
20 Maret 2025

(71) Nama dan Alamat Pemohon Desain Industri:
ANTONIUS
CITRA GARDEN 3 BLOK A -12 NO. 15 RT.003 /013
Pegadungan, Kalideres, Kota Adm. Jakarta Barat, DKI Jakarta
11830, Indonesia (ID)

(72) Nama Pendesain :
ANTONIUS,ID

(74) Nama dan Alamat Konsultan Desain Industri :

(54) Judul Desain Industri : WPC (Wood Plastic Composite)

(57) Klaim :
Bentuk,Konfigurasi,Komposisi Garis,Komposisi Warna

TAMPAK PERSPEKTIF



Tampak Perspektif

TAMPAK ATAS



Tampak Atas

TAMPAK BAWAH



Tampak Bawah

TAMPAK DEPAN



Tampak Depan

TAMPAK BELAKANG



Tampak Belakang

TAMPAK SAMPIG KIRI



Tampak Samping

(19) ID

(51) Klasifikasi Locarno : 15-99

(21) No. Permohonan DI : A00202501600

(22) Tanggal Penerimaan Permohonan DI :
18 Maret 2025

(30) Data Prioritas :
(31) Nomor (32) Tanggal (33) Negara

(43) Tanggal Pengumuman DI :
20 Maret 2025

(71) Nama dan Alamat Pemohon Desain Industri:
JONSEN
Jl. Mangga 17 Blok AA No. 4A, Rt.004 Rw.010, Duri
Kepa, Kebon Jeruk, Kota Adm. Jakarta Barat, DKI Jakarta -,
Indonesia (ID)

(72) Nama Pendesain :
JONSEN,ID

(74) Nama dan Alamat Konsultan Desain Industri :
Ang Jason ,SE
Jl. Angke Jaya 7 no 22, rt 12 rw 5

(54) Judul Desain Industri : BELALAI KINCIR

(57) Klaim :
Bentuk,Konfigurasi



Tampak Perspektif

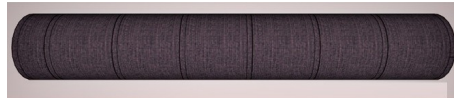

Tampak Atas

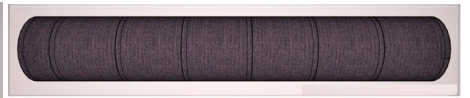

Tampak Bawah



Tampak Depan



Tampak Belakang



Tampak Samping