



# BERITA RESMI DESAIN INDUSTRI



**No. 6/DI/2025**

DIUMUMKAN TANGGAL  
**30 Januari 2025 s.d. 29 April 2025**

**PENGUMUMAN BERLANGSUNG SELAMA 3 (TIGA) BULAN**  
PASAL 25 AYAT (1) UNDANG-UNDANG DESAIN INDUSTRI  
NOMOR 31 TAHUN 2000

DITERBITKAN BULAN  
**Januari 2025**

DIREKTORAT HAK CIPTA DAN DESIGN INDUSTRI  
DIREKTORAT JENDERAL KEKAYAAN INTELEKTUAL  
KEMENTERIAN HUKUM REPUBLIK INDONESIA

## DAFTAR ISI BRDI No. 6/DI/2025

30 Januari 2025 s.d. 29 April 2025

No	Nomor Permohonan	Tanggal Penerimaan	Kelas	Judul Desain
1	A00202403176	16-JUL-24	09-05	Kapsul Kopi
2	A00202405393	14-OCT-24	28-03	GAGANG ALAT PERAWATAN KULIT (SKIN TREATMENT DEVICE HANDLE)
3	A00202405392	14-OCT-24	28-03	ALAT PERAWATAN KULIT (SKIN TREATMENT DEVICE)
4	A00202405515	17-OCT-24	10-07	PAPAN PENUNJUK JAM TANGAN
5	A00202405520	17-OCT-24	10-07	SELUBUNG JAM TANGAN
6	A00202405510	17-OCT-24	10-02	JAM TANGAN
7	A00202405512	17-OCT-24	10-02	JAM TANGAN
8	A00202405518	17-OCT-24	10-02	JAM TANGAN
9	A00202405514	17-OCT-24	10-07	SELUBUNG JAM TANGAN
10	A00202405521	17-OCT-24	10-02	JAM TANGAN
11	A00202405513	17-OCT-24	10-02	JAM TANGAN
12	A00202405522	17-OCT-24	10-07	MEKANISME UNTUK JAM DAN JAM TANGAN
13	A00202405516	17-OCT-24	10-02	JAM TANGAN
14	A00202405517	17-OCT-24	10-07	MEKANISME UNTUK JAM DAN JAM TANGAN
15	A00202405511	17-OCT-24	10-07	SELUBUNG JAM TANGAN
16	A00202405523	17-OCT-24	10-07	PAPAN PENUNJUK JAM TANGAN
17	A00202405613	21-OCT-24	24-02	KARTU UJI
18	A00202405856	28-OCT-24	09-99	Cup Sauce
19	A00202405916	29-OCT-24	09-05	KANTONG KEMASAN
20	A00202405917	29-OCT-24	19-08	LABEL
21	A00202406085	04-NOV-24	30-10	ALAT PERAWATAN HEWAN
22	A00202406087	04-NOV-24	30-10	ALAT PERAWATAN HEWAN
23	A00202406083	04-NOV-24	30-10	ALAT PERAWATAN HEWAN
24	A00202406086	04-NOV-24	30-10	ALAT PERAWATAN HEWAN
25	A00202406084	04-NOV-24	30-10	ALAT PERAWATAN HEWAN
26	A00202406088	04-NOV-24	30-10	ALAT PERAWATAN HEWAN
27	A00202406186	07-NOV-24	08-99	Desain Industri jedok press embos handle tas Spunbond Wahana Promosindo
28	A00202406227	11-NOV-24	12-16	BAGIAN DEPAN RODA KENDARAAN
29	A00202406263	12-NOV-24	27-07	ROKOK ELEKTRONIK
30	A00202406283	13-NOV-24	12-16	BAGIAN DEPAN RODA KENDARAAN
31	A00202406344	15-NOV-24	15-05	PENYEDOT DEBU TANPA KABEL (CORDLESS VACUUM CLEANER)
32	A00202406384	16-NOV-24	08-99	Gagang Sabit

33	A00202406398	18-NOV-24	12-16	BAGIAN DEPAN RODA KENDARAAN
34	A00202406445	20-NOV-24	12-16	BAGIAN DEPAN RODA KENDARAAN
35	A00202406507	22-NOV-24	15-05	RAK AKSESORI UNTUK PENYEDOT DEBU
36	A00202406508	22-NOV-24	15-05	PIPA PENGHUBUNG UNTUK PENYEDOT DEBU
37	A00202406577	23-NOV-24	15-05	Unit Utama Penyedot Debu
38	A00202406602	25-NOV-24	15-01	INSINERATOR RAMAH LINGKUNGAN
39	A00202406677	26-NOV-24	15-05	Badan Rak yang Dipasang di Dinding untuk Penyedot Debu
40	A00202406848	03-DEC-24	09-01	BOTOL TULUS 2L
41	A00202406847	03-DEC-24	09-01	GALON SMU 15L
42	A00202406853	03-DEC-24	09-01	BOTOL SUIISO 380ml
43	A00202406875	04-DEC-24	12-16	BAGIAN DEPAN RODA KENDARAAN
44	A00202407273	13-DEC-24	14-04	Antarmuka Aplikasi Tes Kondisi Fisik Cabang Olahraga Taekwondo PPLP Sumut
45	A00202407348	14-DEC-24	14-04	GEO-DASHBOARD
46	A00202407356	14-DEC-24	11-02	Partisi Etnik Gayo
47	A00202407397	15-DEC-24	09-03	Kemasan Keripik Pisang
48	A00202407479	17-DEC-24	09-03	Desain Kemasana Produk Prototipe TeFa Sungkep Nata De Coco
49	A00202407496	17-DEC-24	14-04	Antar Muka Kamus Digital Tata Rias
50	A00202407606	18-DEC-24	21-01	Mainan
51	A00202407598	18-DEC-24	21-01	Mainan
52	A00202407603	18-DEC-24	21-01	Mainan
53	A00202407608	18-DEC-24	21-01	Mainan
54	A00202407626	18-DEC-24	21-01	Mainan
55	A00202407630	18-DEC-24	21-01	Mainan
56	A00202407628	18-DEC-24	21-01	Mainan
57	A00202407956	31-DEC-24	23-01	Saluran Siphon
58	A00202500023	04-JAN-25	10-05	Surveillance Ground Objek Deteksi MPSR EM Radar
59	A00202500024	04-JAN-25	22-04	Drone Jammer Taktikal Drone Sektor Beam Portabel
60	A00202500039	06-JAN-25	03-01	Sarung atau Wadah Ponsel untuk Ikat Pinggang
61	A00202500047	06-JAN-25	12-11	Banteloo
62	A00202500058	07-JAN-25	12-16	ENGINE MOUNTING VARIO 160
63	A00202500059	07-JAN-25	12-16	DUDUKAN PLAT NOMOR STANDAR
64	A00202500063	07-JAN-25	23-02	KLOSET DINDING
65	A00202500064	07-JAN-25	03-01	KOPER 043
66	A00202500073	07-JAN-25	03-01	KOPER 040
67	A00202500076	07-JAN-25	28-03	Kapas Lidi

68	A00202500078	08-JAN-25	25-99	U-Dam
69	A00202500104	08-JAN-25	04-02	SET SIKAT RAMBUT
70	A00202500105	08-JAN-25	06-04	LEMARI PAKAIAN
71	A00202500117	09-JAN-25	24-04	Bantalan Pemanas Aktivasi Udara pereda nyeri menstruasi bentuk UTERUS , merk Crampcare
72	A00202500123	09-JAN-25	19-08	KEMASAN MAKANAN
73	A00202500124	09-JAN-25	10-02	JAM TANGAN
74	A00202500125	09-JAN-25	03-01	TAS
75	A00202500127	09-JAN-25	12-15	GTR955-2 (3 Grooves)
76	A00202500144	10-JAN-25	15-03	ALAT PENYIRAMAN 825
77	A00202500145	10-JAN-25	24-02	ALAT SUNAT DAN PELINDUNG GLAND PENIS
78	A00202500148	10-JAN-25	03-01	MINA MINI BAG
79	A00202500153	12-JAN-25	12-16	MASTER REM BELAKANG SEPEDA MOTOR
80	A00202500154	12-JAN-25	09-03	DESAIN KOTAK TONIC
81	A00202500156	13-JAN-25	31-00	BOTOL BLENDER
82	A00202500158	13-JAN-25	26-06	LAMPU KENDARAAN
83	A00202500163	13-JAN-25	12-08	Desain Eksterior Karoseri Toyota Rangka Tipe Luxury
84	A00202500164	13-JAN-25	12-16	Desain Interior Karoseri Toyota Rangka Tipe Luxury
85	A00202500166	13-JAN-25	06-03	MEJA
86	A00202500168	14-JAN-25	14-01	PEREKAM MENGEMUDI
87	A00202500175	14-JAN-25	23-01	Kran TX116MME
88	A00202500176	14-JAN-25	23-01	Kran TX120MME
89	A00202500173	14-JAN-25	23-01	Kran TX124MME
90	A00202500174	14-JAN-25	24-04	Mesin Slimming / Pelangsing
91	A00202500180	14-JAN-25	12-16	KABEL BODY SATRIA 2 TAK
92	A00202500183	14-JAN-25	12-16	TACHOMETER
93	A00202500179	14-JAN-25	12-16	HANGER KNALPOT NINJA SUPER COBRA JOMBLO R
94	A00202500185	14-JAN-25	12-16	COVER MASTER REM BELAKANG
95	A00202500187	14-JAN-25	13-01	PANEL PENYEBAR TURBIN ANGIN
96	A00202500199	14-JAN-25	12-16	FOOTSTEP F1ZR JOMBLO
97	A00202500203	14-JAN-25	12-16	KABEL BODY SATRIA HIU
98	A00202500205	14-JAN-25	12-16	DUDUKAN PLAT TEKS BERJALAN
99	A00202500207	14-JAN-25	12-16	HANDLE REM NMAX
100	A00202500204	14-JAN-25	12-16	TAMENG KNALPOT SCOOPY

Jakarta, 30 Januari 2025  
Ketua Tim Kerja Permohonan, Publikasi, dan  
Pelayanan Teknis Hak Cipta, Desain Industri dan  
Kekayaan Intelektual Komunal



Ariyanti, S.H., M.H.  
NIP 197504112000032001

(19) ID

(51) Klasifikasi Locarno : 09-05

(21) No. Permohonan DI : A00202403176

(22) Tanggal Penerimaan Permohonan DI :  
16 Juli 2024

(30) Data Prioritas :  
(31) Nomor (32) Tanggal (33) Negara

(43) Tanggal Pengumuman DI :  
30 Januari 2025

(71) Nama dan Alamat Pemohon Desain Industri:  
PT. MITRA MAS SENTOSA  
North Point Unit 69-70 Lengkong Kulon, Pagedangan,  
Kab. Tangerang, Banten 15331, Indonesia (ID)

(72) Nama Pendesain :  
Sulya Widya, ID

(74) Nama dan Alamat Konsultan Desain Industri :

(54) Judul Desain Industri : Kapsul Kopi

(57) Klaim :  
Bentuk, Konfigurasi, Komposisi Garis, Komposisi Warna

KAPSUL KOPI



Tampak Perspektif

KAPSUL KOPI

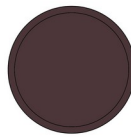

Tampak Atas

KAPSUL KOPI



Tampak Bawah

Tampak Perspektif

Tampak Atas

Tampak Bawah

KAPSUL KOPI



Tampak Depan

KAPSUL KOPI



Tampak Belakang

KAPSUL KOPI



Tampak Samping Kiri

Tampak Depan

Tampak Belakang

Tampak Samping

(19) ID

(51) Klasifikasi Locarno : 28-03

(21) No. Permohonan DI : A00202405393

(22) Tanggal Penerimaan Permohonan DI :  
14 Oktober 2024

(30) Data Prioritas :

(31) Nomor (32) Tanggal (33) Negara  
202430232706.5 23 April 2024 China (CN)

(43) Tanggal Pengumuman DI :  
30 Januari 2025

(71) Nama dan Alamat Pemohon Desain Industri:

Shenzhen Ulike Smart Electronics Co., Ltd.  
Room 810, Building 1, Xunmei Technology Plaza, No. 8  
Keyuan Road, Science and Technology Park Community,  
Yuehai Street, Nanshan District, Shenzhen 518057, China  
(CN)

(72) Nama Pendesain :  
Shouwang LUO,CN

(74) Nama dan Alamat Konsultan Desain Industri :

Ika Citra Dewi  
CIDID LAW FIRM & IP SERVICES Menara Karya Lantai  
28, Jl. H.R. rasuna Said Blok X-5. Kav. 1-2, Jakarta Selatan  
12950

(54) Judul Desain Industri : GAGANG ALAT PERAWATAN KULIT (SKIN TREATMENT DEVICE HANDLE)

(57) Klaim :  
Bentuk,Konfigurasi,Komposisi Garis,Komposisi Warna

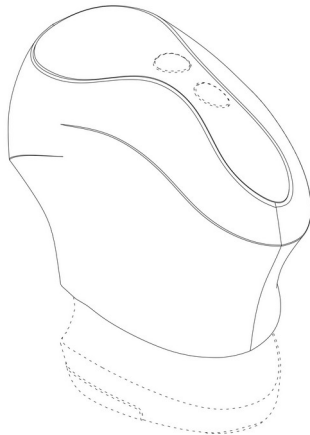

Tampak Perspektif

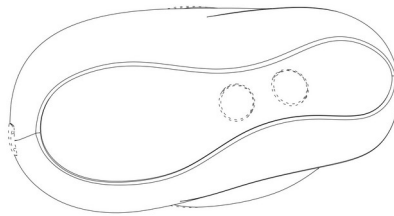

Tampak Atas

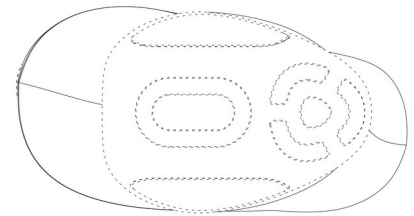

Tampak Bawah

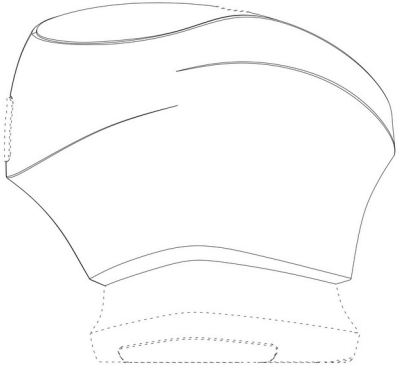

Tampak Depan

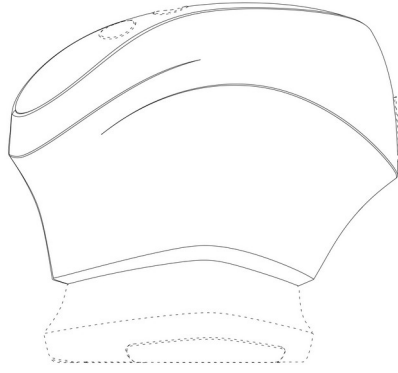

Tampak Belakang

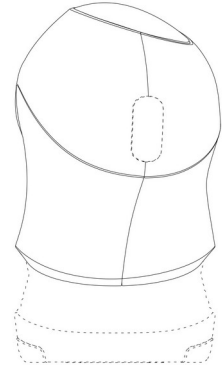

Tampak Samping



(19) ID

(51) Klasifikasi Locarno : 28-03

(21) No. Permohonan DI : A00202405392

(22) Tanggal Penerimaan Permohonan DI :  
14 Oktober 2024

(30) Data Prioritas :

(31) Nomor (32) Tanggal (33) Negara  
2024302327046 23 April 2024 China (CN)

(43) Tanggal Pengumuman DI :  
30 Januari 2025

(71) Nama dan Alamat Pemohon Desain Industri:

Shenzhen Ulike Smart Electronics Co., Ltd.  
Room 810, Building 1, Xunmei Technology Plaza, No. 8  
Keyuan Road, Science and Technology Park Community,  
Yuehai Street, Nanshan District, Shenzhen 518057, China  
(CN)

(72) Nama Pendesain :  
Shouwang LUO,CN

(74) Nama dan Alamat Konsultan Desain Industri :

Ika Citra Dewi  
CIDID LAW FIRM & IP SERVICES Menara Karya Lantai  
28, Jl. H.R. rasuna Said Blok X-5. Kav. 1-2, Jakarta Selatan  
12950

(54) Judul Desain Industri : ALAT PERAWATAN KULIT (SKIN TREATMENT DEVICE)

(57) Klaim :  
Bentuk,Konfigurasi,Komposisi Garis,Komposisi Warna

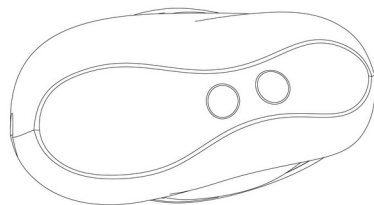

Tampak Perspektif

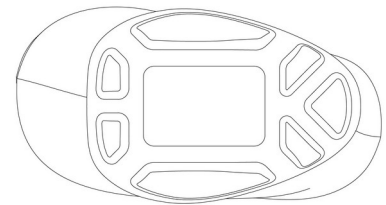

Tampak Atas

Tampak Bawah

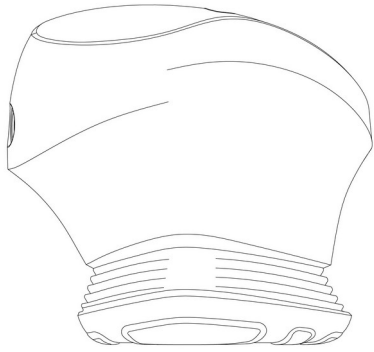

Tampak Depan

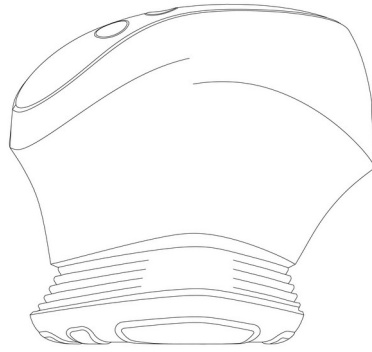

Tampak Belakang

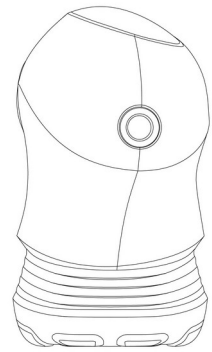

Tampak Samping

(19) ID

(51) Klasifikasi Locarno : 10-07

(21) No. Permohonan DI : A00202405515

(22) Tanggal Penerimaan Permohonan DI :  
17 Oktober 2024

(30) Data Prioritas :

(31) Nomor	(32) Tanggal	(33) Negara
2024-00456	12 September 2024	Switzerland (CH)

(43) Tanggal Pengumuman DI :  
30 Januari 2025

(71) Nama dan Alamat Pemohon Desain Industri:  
PATEK PHILIPPE SA GENEVE  
41, Rue du Rhône, 1204 Genève, Switzerland (CH)

(72) Nama Pendesain :  
Thierry STERN,CH

(74) Nama dan Alamat Konsultan Desain Industri :  
Maulitta Pramulasari  
Mirandah Asia Indonesia Sudirman Plaza, Plaza Marein  
Lantai 10E Jalan Jenderal Sudirman Kavling 76-78

(54) Judul Desain Industri : PAPAN PENUNJUK JAM TANGAN

(57) Klaim :  
Bentuk, Konfigurasi, Komposisi Garis

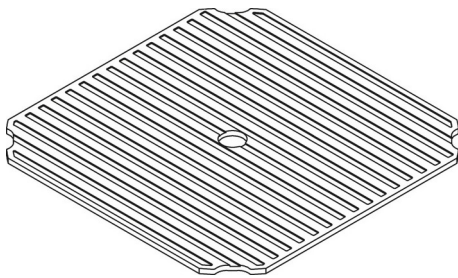

Tampak Perspektif



Tampak Atas



Tampak Bawah

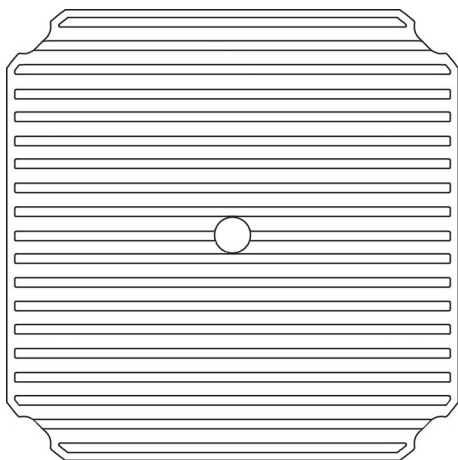

Tampak Depan

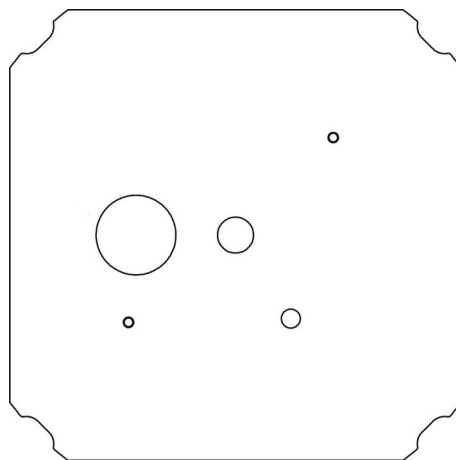

Tampak Belakang



Tampak Samping

(19) ID

(51) Klasifikasi Locarno : 10-07

(21) No. Permohonan DI : A00202405520

(22) Tanggal Penerimaan Permohonan DI :  
17 Oktober 2024

(30) Data Prioritas :

(31) Nomor (32) Tanggal (33) Negara  
2024-00456 12 September 2024 Switzerland (CH)

(43) Tanggal Pengumuman DI :  
30 Januari 2025

(71) Nama dan Alamat Pemohon Desain Industri:  
PATEK PHILIPPE SA GENEVE  
41, Rue du Rhône, 1204 Genève, Switzerland (CH)

(72) Nama Pendesain :  
Thierry STERN,CH

(74) Nama dan Alamat Konsultan Desain Industri :  
Maulitta Pramulasari  
Mirandah Asia Indonesia Sudirman Plaza, Plaza Marein  
Lantai 10E Jalan Jenderal Sudirman Kavling 76-78

(54) Judul Desain Industri : SELUBUNG JAM TANGAN

(57) Klaim :  
Bentuk, Konfigurasi, Komposisi Garis

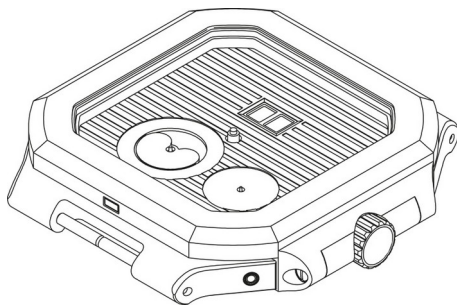

Tampak Perspektif



Tampak Atas

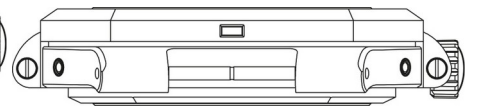

Tampak Bawah

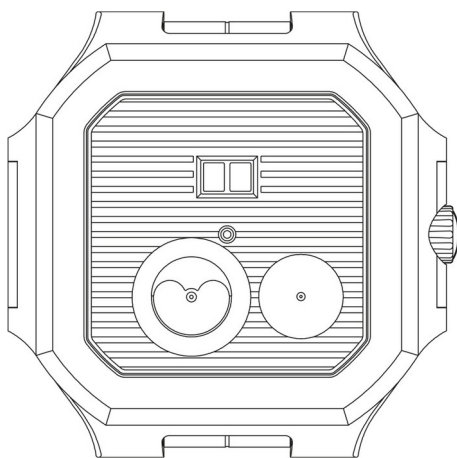

Tampak Depan

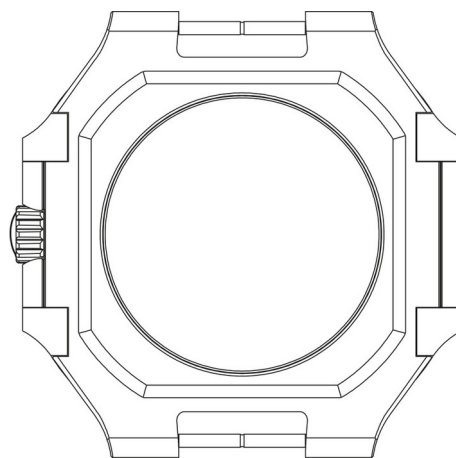

Tampak Belakang

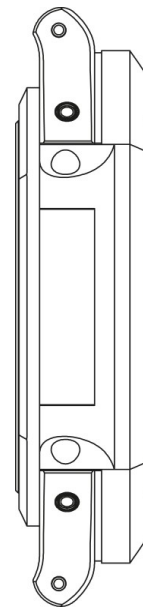

Tampak Samping

(19) ID

(51) Klasifikasi Locarno : 10-02

(21) No. Permohonan DI : A00202405510

(22) Tanggal Penerimaan Permohonan DI :  
17 Oktober 2024

(30) Data Prioritas :

(31) Nomor (32) Tanggal (33) Negara  
2024-00456 12 September Switzerland (CH)  
2024

(43) Tanggal Pengumuman DI :  
30 Januari 2025

(71) Nama dan Alamat Pemohon Desain Industri:  
PATEK PHILIPPE SA GENEVE  
41, Rue du Rhône, 1204 Genève, Switzerland (CH)

(72) Nama Pendesain :  
Thierry STERN,CH

(74) Nama dan Alamat Konsultan Desain Industri :  
Maulitta Pramulasari  
Mirandah Asia Indonesia Sudirman Plaza, Plaza Marein  
Lantai 10E Jalan Jenderal Sudirman Kavling 76-78

(54) Judul Desain Industri : JAM TANGAN

(57) Klaim :  
Bentuk,Konfigurasi,Komposisi Garis



Tampak Perspektif



Tampak Atas



Tampak Bawah



Tampak Depan



Tampak Belakang



Tampak Samping

(19) ID

(51) Klasifikasi Locarno : 10-02

(21) No. Permohonan DI : A00202405512

(22) Tanggal Penerimaan Permohonan DI :  
17 Oktober 2024

(30) Data Prioritas :  
(31) Nomor (32) Tanggal (33) Negara  
2024-00482 08 Oktober 2024 Switzerland (CH)

(43) Tanggal Pengumuman DI :  
30 Januari 2025

(71) Nama dan Alamat Pemohon Desain Industri:  
PATEK PHILIPPE SA GENEVE  
41, Rue du Rhône, 1204 Genève, Switzerland (CH)

(72) Nama Pendesain :  
Thierry STERN,CH

(74) Nama dan Alamat Konsultan Desain Industri :  
Maulitta Pramulasari  
Mirandah Asia Indonesia Sudirman Plaza, Plaza Marein  
Lantai 10E Jalan Jenderal Sudirman Kavling 76-78

(54) Judul Desain Industri : JAM TANGAN

(57) Klaim :  
Bentuk, Konfigurasi, Komposisi Garis

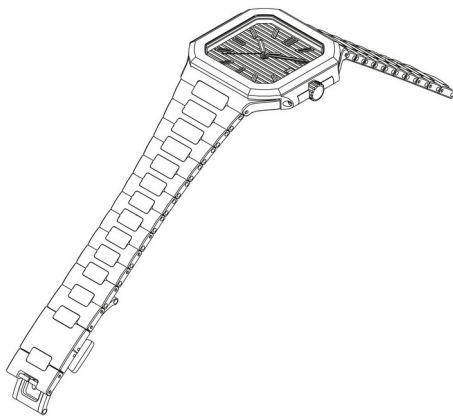

Tampak Perspektif

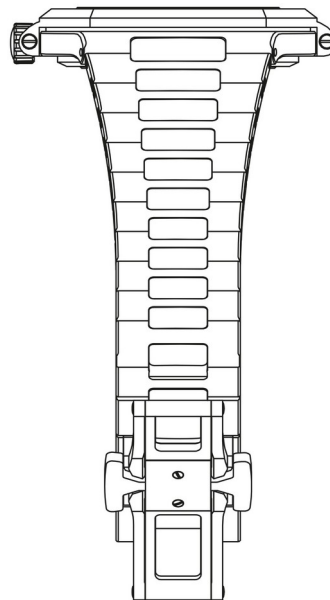

Tampak Atas

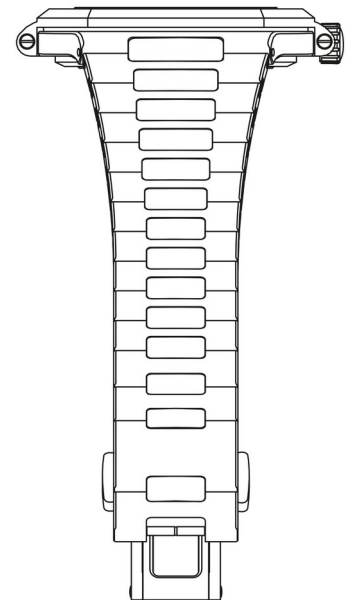

Tampak Bawah

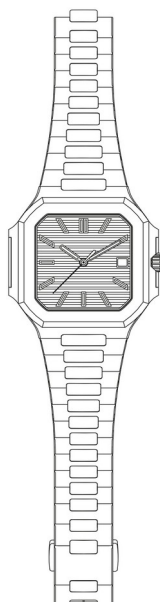

Tampak Depan

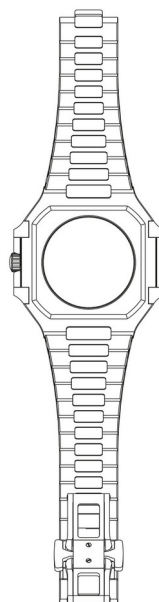

Tampak Belakang

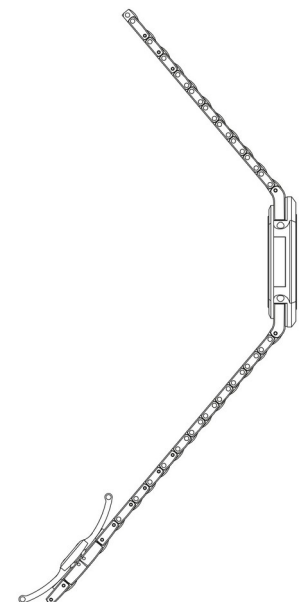

Tampak Samping



(19) ID

(51) Klasifikasi Locarno : 10-02

(21) No. Permohonan DI : A00202405518

(22) Tanggal Penerimaan Permohonan DI :  
17 Oktober 2024

(30) Data Prioritas :  
(31) Nomor (32) Tanggal (33) Negara  
2024-00482 08 Oktober 2024 Switzerland (CH)

(43) Tanggal Pengumuman DI :  
30 Januari 2025

(71) Nama dan Alamat Pemohon Desain Industri:  
PATEK PHILIPPE SA GENEVE  
41, Rue du Rhône, 1204 Genève, Switzerland (CH)

(72) Nama Pendesain :  
Thierry STERN,CH

(74) Nama dan Alamat Konsultan Desain Industri :  
Maulitta Pramulasari  
Mirandah Asia Indonesia Sudirman Plaza, Plaza Marein  
Lantai 10E Jalan Jenderal Sudirman Kavling 76-78

(54) Judul Desain Industri : JAM TANGAN

(57) Klaim :  
Bentuk,Konfigurasi,Komposisi Garis



Tampak Perspektif

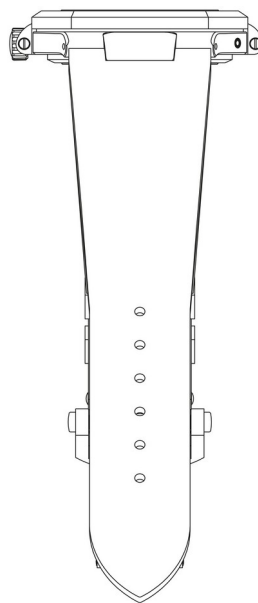

Tampak Atas

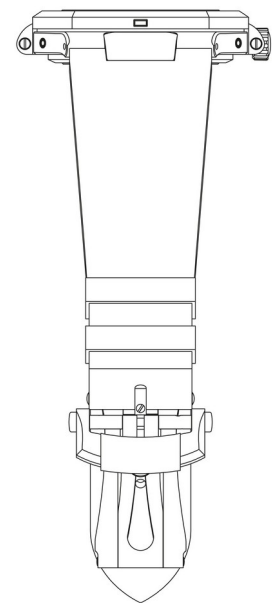

Tampak Bawah



Tampak Depan

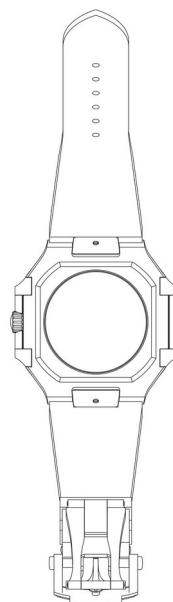

Tampak Belakang

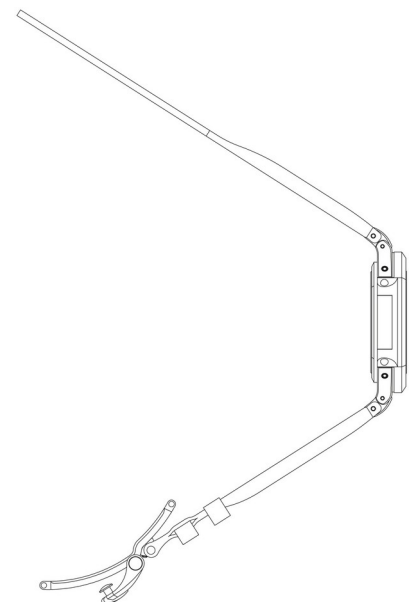

Tampak Samping





(19) ID

(51) Klasifikasi Locarno : 10-07

(21) No. Permohonan DI : A00202405514

(22) Tanggal Penerimaan Permohonan DI :  
17 Oktober 2024

(30) Data Prioritas :

(31) Nomor (32) Tanggal (33) Negara  
2024-00456 12 September 2024 Switzerland (CH)

(43) Tanggal Pengumuman DI :  
30 Januari 2025

(71) Nama dan Alamat Pemohon Desain Industri:  
PATEK PHILIPPE SA GENEVE  
41, Rue du Rhône 1204 Genève, Switzerland (CH)

(72) Nama Pendesain :  
Thierry STERN,CH

(74) Nama dan Alamat Konsultan Desain Industri :  
Maulitta Pramulasari  
Mirandah Asia Indonesia Sudirman Plaza, Plaza Marein  
Lantai 10E Jalan Jenderal Sudirman Kavling 76-78

(54) Judul Desain Industri : SELUBUNG JAM TANGAN

(57) Klaim :  
Bentuk, Konfigurasi, Komposisi Garis

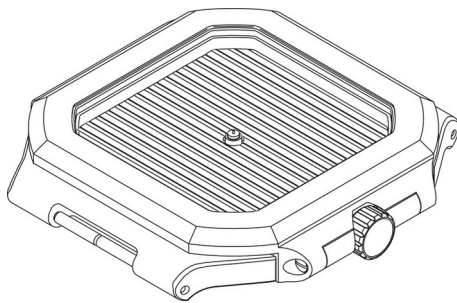

Tampak Perspektif

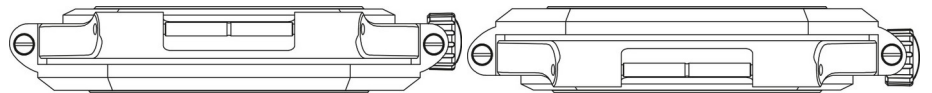

Tampak Atas

Tampak Bawah

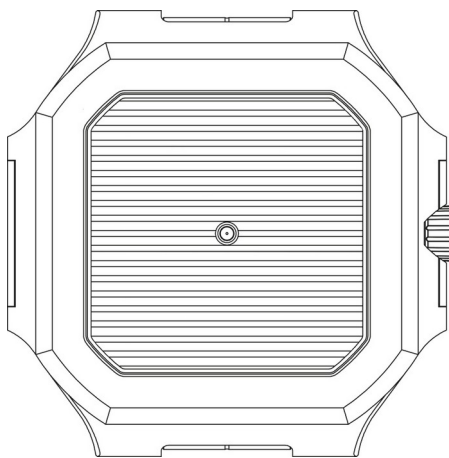

Tampak Depan

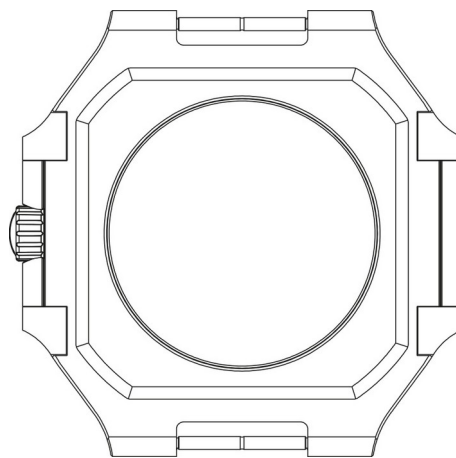

Tampak Belakang

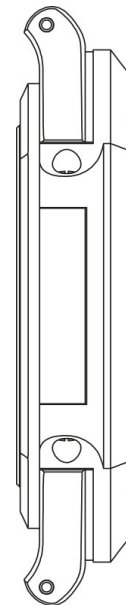

Tampak Samping

(19) ID

(51) Klasifikasi Locarno : 10-02

(21) No. Permohonan DI : A00202405521

(22) Tanggal Penerimaan Permohonan DI :  
17 Oktober 2024

(30) Data Prioritas :

(31) Nomor (32) Tanggal (33) Negara  
2024-00456 12 September Switzerland (CH)  
2024

(43) Tanggal Pengumuman DI :  
30 Januari 2025

(71) Nama dan Alamat Pemohon Desain Industri:  
PATEK PHILIPPE SA GENEVE  
41, Rue du Rhône, 1204 Genève, Switzerland (CH)

(72) Nama Pendesain :  
Thierry STERN,CH

(74) Nama dan Alamat Konsultan Desain Industri :  
Maulitta Pramulasari  
Mirandah Asia Indonesia Sudirman Plaza, Plaza Marein  
Lantai 10E Jalan Jenderal Sudirman Kavling 76-78

(54) Judul Desain Industri : JAM TANGAN

(57) Klaim :  
Bentuk,Konfigurasi,Komposisi Garis



Tampak Perspektif

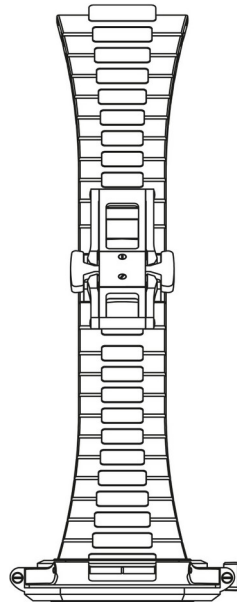

Tampak Atas

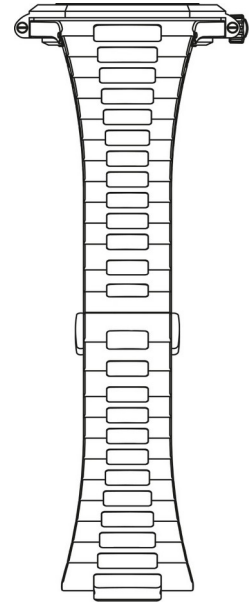

Tampak Bawah

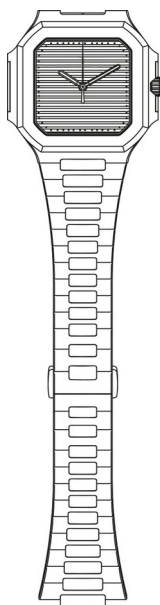

Tampak Depan

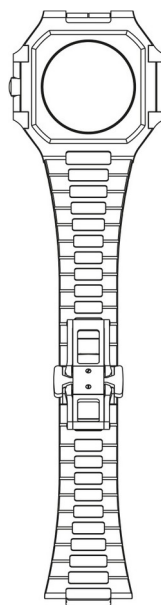

Tampak Belakang

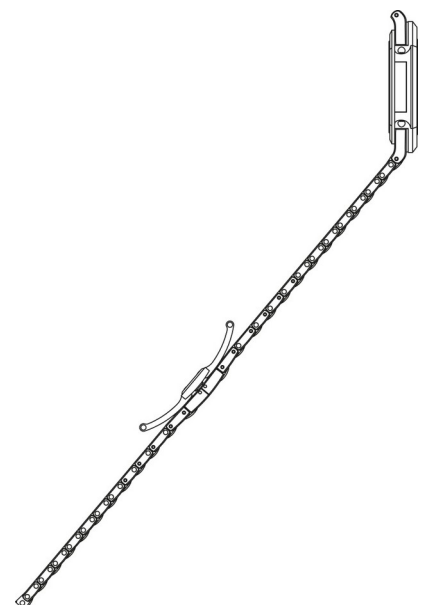

Tampak Samping



(19) ID

(51) Klasifikasi Locarno : 10-02

(21) No. Permohonan DI : A00202405513

(22) Tanggal Penerimaan Permohonan DI :  
17 Oktober 2024

(30) Data Prioritas :

(31) Nomor (32) Tanggal (33) Negara  
2024-00456 12 September 2024 Switzerland (CH)

(43) Tanggal Pengumuman DI :  
30 Januari 2025

(71) Nama dan Alamat Pemohon Desain Industri:  
PATEK PHILIPPE SA GENEVE  
41, Rue du Rhône, 1204 Genève, Switzerland (CH)

(72) Nama Pendesain :  
Thierry STERN,CH

(74) Nama dan Alamat Konsultan Desain Industri :  
Maulitta Pramulasari  
Mirandah Asia Indonesia Sudirman Plaza, Plaza Marein  
Lantai 10E Jalan Jenderal Sudirman Kavling 76-78

(54) Judul Desain Industri : JAM TANGAN

(57) Klaim :  
Bentuk,Konfigurasi,Komposisi Garis



Tampak Perspektif

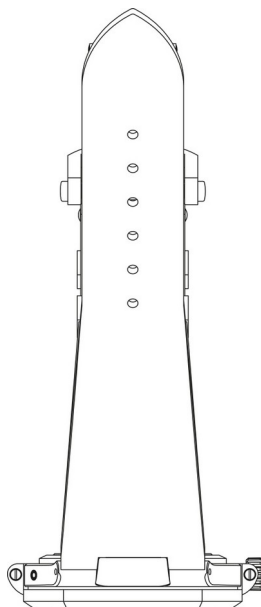

Tampak Atas

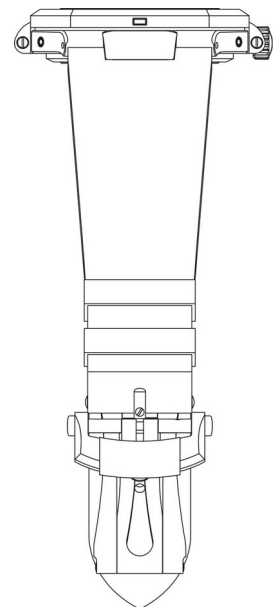

Tampak Bawah



Tampak Depan

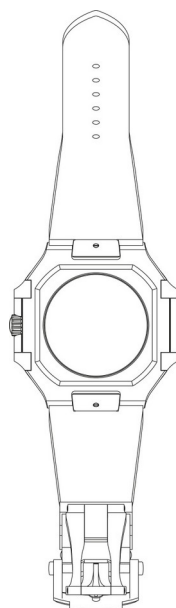

Tampak Belakang

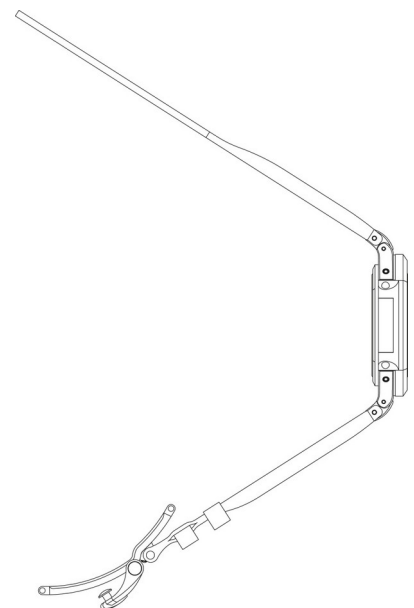

Tampak Samping



(19) ID

(51) Klasifikasi Locarno : 10-07

(21) No. Permohonan DI : A00202405522

(22) Tanggal Penerimaan Permohonan DI :  
17 Oktober 2024

(30) Data Prioritas :

(31) Nomor	(32) Tanggal	(33) Negara
2024-00456	12 September 2024	Switzerland (CH)

(43) Tanggal Pengumuman DI :  
30 Januari 2025

(71) Nama dan Alamat Pemohon Desain Industri:  
PATEK PHILIPPE SA GENEVE  
41, Rue du Rhône, 1204 Genève, Switzerland (CH)

(72) Nama Pendesain :  
Thierry STERN,CH

(74) Nama dan Alamat Konsultan Desain Industri :  
Maulitta Pramulasari  
Mirandah Asia Indonesia Sudirman Plaza, Plaza Marein  
Lantai 10E Jalan Jenderal Sudirman Kavling 76-78

(54) Judul Desain Industri : MEKANISME UNTUK JAM DAN JAM TANGAN

(57) Klaim :  
Bentuk, Konfigurasi, Komposisi Garis

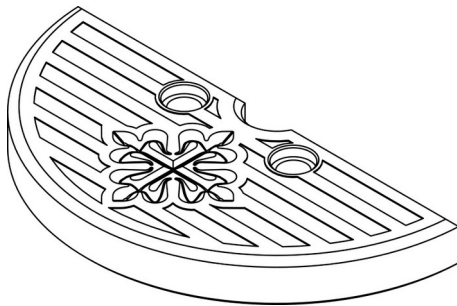

Tampak Perspektif



Tampak Atas

Tampak Bawah

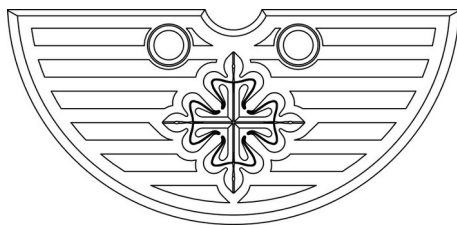

Tampak Depan

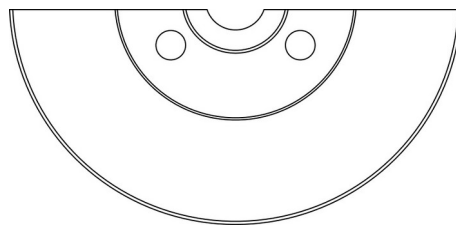

Tampak Belakang

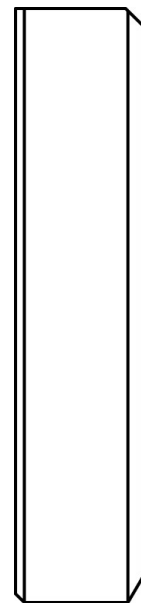

Tampak Samping

(19) ID

(51) Klasifikasi Locarno : 10-02

(21) No. Permohonan DI : A00202405516

(22) Tanggal Penerimaan Permohonan DI :  
17 Oktober 2024

(30) Data Prioritas :

(31) Nomor	(32) Tanggal	(33) Negara
2024-00456	12 September 2024	Switzerland (CH)

(43) Tanggal Pengumuman DI :  
30 Januari 2025

(71) Nama dan Alamat Pemohon Desain Industri:  
PATEK PHILIPPE SA GENEVE  
41, Rue du Rhône, 1204 Genève, Switzerland (CH)

(72) Nama Pendesain :  
Thierry STERN,CH

(74) Nama dan Alamat Konsultan Desain Industri :  
Maulitta Pramulasari  
Mirandah Asia Indonesia Sudirman Plaza, Plaza Marein  
Lantai 10E Jalan Jenderal Sudirman Kavling 76-78

(54) Judul Desain Industri : JAM TANGAN

(57) Klaim :  
Bentuk, Konfigurasi, Komposisi Garis



Tampak Perspektif



Tampak Atas



Tampak Bawah



Tampak Depan



Tampak Belakang



Tampak Samping



(19) ID

(51) Klasifikasi Locarno : 10-07

(21) No. Permohonan DI : A00202405517

(22) Tanggal Penerimaan Permohonan DI :  
17 Oktober 2024

(30) Data Prioritas :

(31) Nomor	(32) Tanggal	(33) Negara
2024-00456	12 September 2024	Switzerland (CH)

(43) Tanggal Pengumuman DI :  
30 Januari 2025

(71) Nama dan Alamat Pemohon Desain Industri:  
PATEK PHILIPPE SA GENEVE  
41, Rue du Rhône, 1204 Genève, Switzerland (CH)

(72) Nama Pendesain :  
Thierry STERN,CH

(74) Nama dan Alamat Konsultan Desain Industri :  
Maulitta Pramulasari  
Mirandah Asia Indonesia Sudirman Plaza, Plaza Marein  
Lantai 10E Jalan Jenderal Sudirman Kavling 76-78

(54) Judul Desain Industri : MEKANISME UNTUK JAM DAN JAM TANGAN

(57) Klaim :  
Bentuk, Konfigurasi, Komposisi Garis

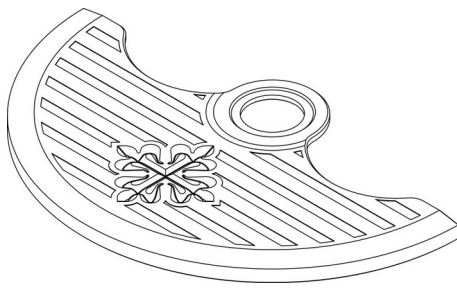

Tampak Perspektif



Tampak Atas

Tampak Bawah

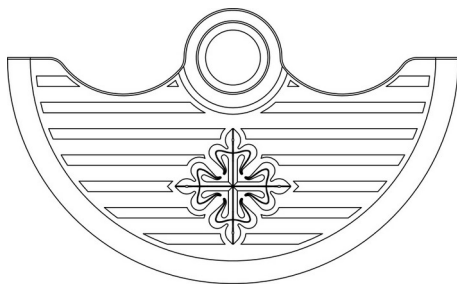

Tampak Depan

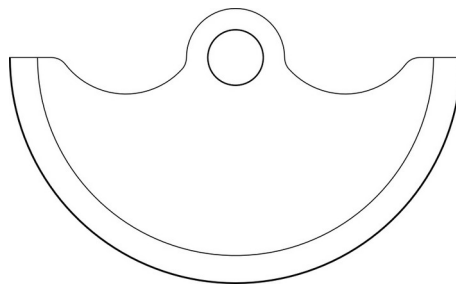

Tampak Belakang



Tampak Samping

(19) ID

(51) Klasifikasi Locarno : 10-07

(21) No. Permohonan DI : A00202405511

(22) Tanggal Penerimaan Permohonan DI :  
17 Oktober 2024

(30) Data Prioritas :

(31) Nomor (32) Tanggal (33) Negara  
2024-00456 12 September Switzerland (CH)  
2024

(43) Tanggal Pengumuman DI :  
30 Januari 2025

(71) Nama dan Alamat Pemohon Desain Industri:  
PATEK PHILIPPE SA GENEVE  
41, Rue du Rhône, 1204 Genève, Switzerland (CH)

(72) Nama Pendesain :  
Thierry STERN,CH

(74) Nama dan Alamat Konsultan Desain Industri :  
Maulitta Pramulasari  
Mirandah Asia Indonesia Sudirman Plaza, Plaza Marein  
Lantai 10E Jalan Jenderal Sudirman Kavling 76-78

(54) Judul Desain Industri : SELUBUNG JAM TANGAN

(57) Klaim :  
Bentuk, Konfigurasi, Komposisi Garis

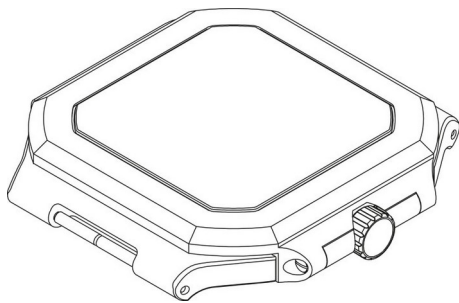

Tampak Perspektif

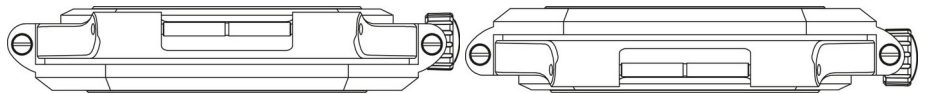

Tampak Atas

Tampak Bawah

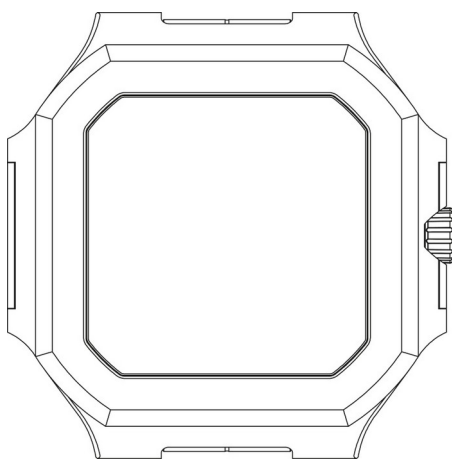

Tampak Depan

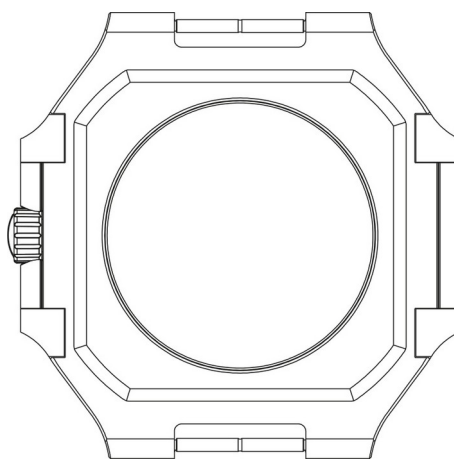

Tampak Belakang

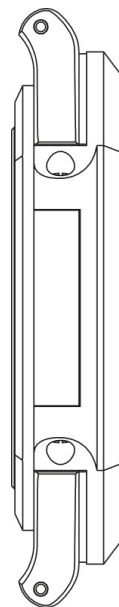

Tampak Samping

(19) ID

(51) Klasifikasi Locarno : 10-07

(21) No. Permohonan DI : A00202405523

(22) Tanggal Penerimaan Permohonan DI :  
17 Oktober 2024

(30) Data Prioritas :

(31) Nomor (32) Tanggal (33) Negara  
2024-00456 12 September 2024 Switzerland (CH)

(43) Tanggal Pengumuman DI :  
30 Januari 2025

(71) Nama dan Alamat Pemohon Desain Industri:  
PATEK PHILIPPE SA GENEVE  
41, Rue du Rhône, 1204 Genève, Switzerland (CH)

(72) Nama Pendesain :  
Thierry STERN,CH

(74) Nama dan Alamat Konsultan Desain Industri :  
Maulitta Pramulasari  
Mirandah Asia Indonesia Sudirman Plaza, Plaza Marein  
Lantai 10E Jalan Jenderal Sudirman Kavling 76-78

(54) Judul Desain Industri : PAPAN PENUNJUK JAM TANGAN

(57) Klaim :  
Bentuk, Konfigurasi, Komposisi Garis

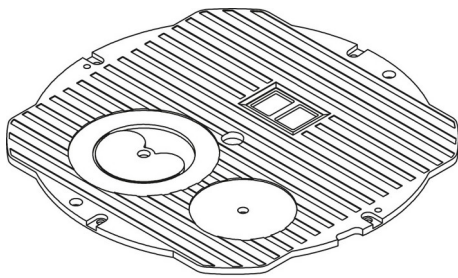

Tampak Perspektif



Tampak Atas

Tampak Bawah

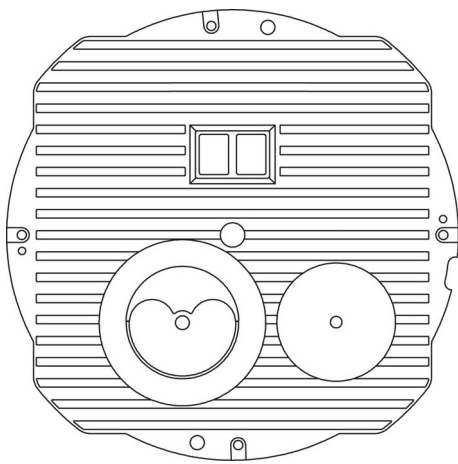

Tampak Depan

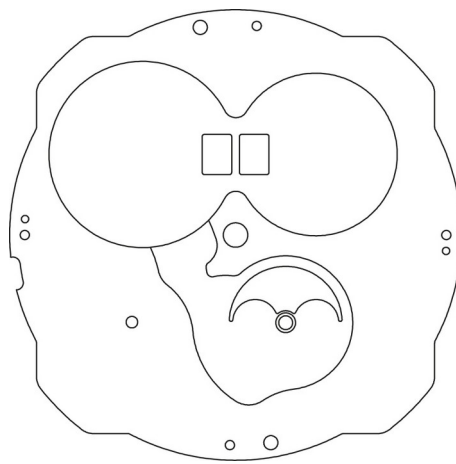

Tampak Belakang



Tampak Samping

(19) ID

(51) Klasifikasi Locarno : 24-02

(21) No. Permohonan DI : A00202405613

(22) Tanggal Penerimaan Permohonan DI :  
21 Oktober 2024

(30) Data Prioritas :

(31) Nomor (32) Tanggal (33) Negara  
2024306137394 26 September 2024 China (CN)

(43) Tanggal Pengumuman DI :  
30 Januari 2025

(71) Nama dan Alamat Pemohon Desain Industri:  
Hangzhou Biotest Biotech Co., LTD.  
No. 27, Tuyi Road, Cangqian Street, Yuhang District,  
Hangzhou, China (CN)

(72) Nama Pendesain :  
Shujiang WU,CN Yiqi WU,CN Jiang  
LIU,CN Liang HONG,CN Luna HOU,CN  
Chunsheng YE,CN

(74) Nama dan Alamat Konsultan Desain Industri :  
Emirsyah Dinar  
Gedung Graha Pratama Lantai 15 Jalan MT. Haryono  
Kavling 15

(54) Judul Desain Industri : KARTU UJI

(57) Klaim :  
Bentuk,Konfigurasi

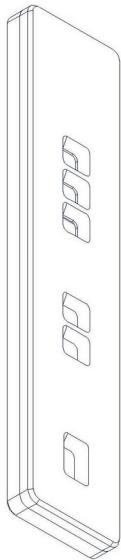

Tampak Perspektif

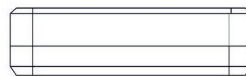

Tampak Atas

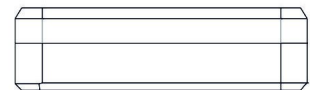

Tampak Bawah

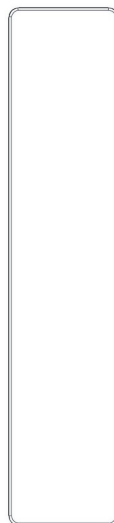
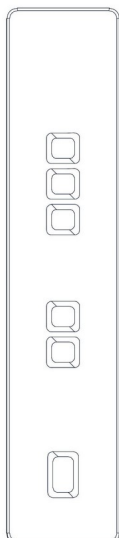

Tampak Depan

Tampak Belakang

Tampak Samping

(19) ID

(51) Klasifikasi Locarno : 09-99

(21) No. Permohonan DI : A00202405856

(22) Tanggal Penerimaan Permohonan DI :  
28 Oktober 2024

(30) Data Prioritas :  
(31) Nomor (32) Tanggal (33) Negara

(43) Tanggal Pengumuman DI :  
30 Januari 2025

(71) Nama dan Alamat Pemohon Desain Industri:  
PT. Starindo Jaya Packaging  
Jalan Raya Pati Kudus KM.9 Wangunrejo, Kec.  
Margorejo, Kab.Pati Wangunrejo, Margorejo, Kab. Pati, Jawa  
Tengah 59163, Indonesia (ID)

(72) Nama Pendesain :  
Naga Widjaja, ID

(74) Nama dan Alamat Konsultan Desain Industri :

(54) Judul Desain Industri :  
Cup Sauce

(57) Klaim :  
Bentuk, Konfigurasi, Komposisi Garis

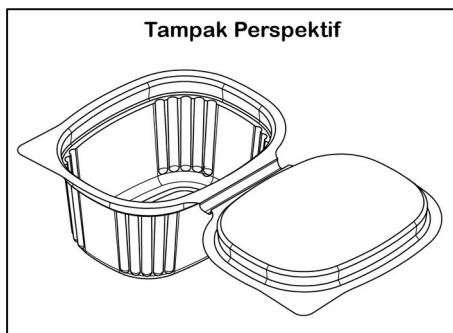

Tampak Perspektif

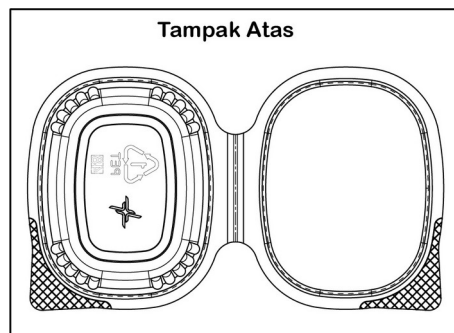

Tampak Atas

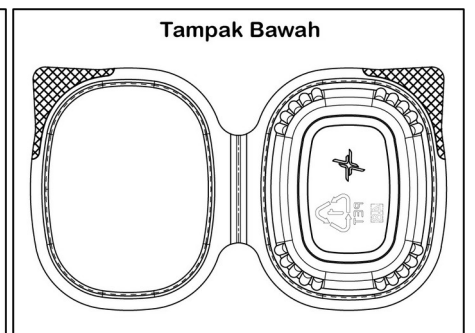

Tampak Bawah

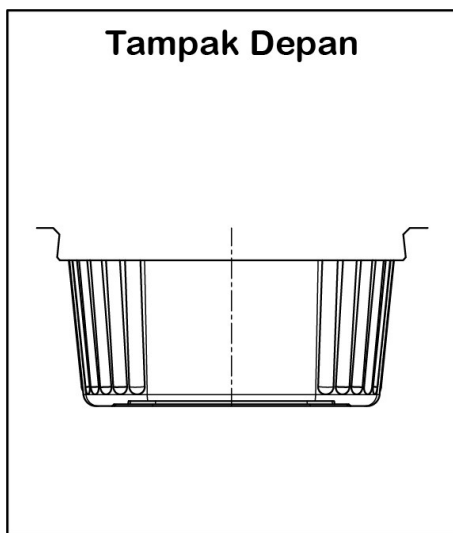

Tampak Depan

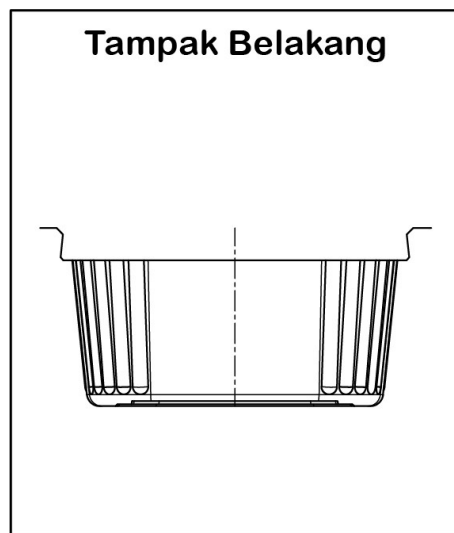

Tampak Belakang

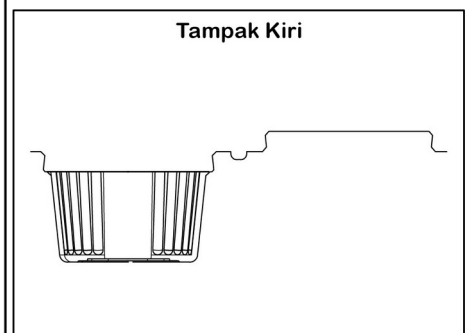

Tampak Samping

(19) ID

(51) Klasifikasi Locarno : 09-05

(21) No. Permohonan DI : A00202405916

(22) Tanggal Penerimaan Permohonan DI :  
29 Oktober 2024

(30) Data Prioritas :

(31) Nomor (32) Tanggal (33) Negara  
202430251992.X 29 April 2024 China (CN)

(43) Tanggal Pengumuman DI :  
30 Januari 2025

(71) Nama dan Alamat Pemohon Desain Industri:

Weichai Power Co., Ltd.  
197 A, EAST FUSHOU STREET, HIGH-TECH  
DEVELOPMENT ZONE, WEIFANG, SHANDONG 261061 ,  
China (CN)

(72) Nama Pendesain :

ZHANG, Yifan,CN FU, Bin,CN WANG,  
Shuhong,CN GAO, Man,CN SUN, Junying,CN

(74) Nama dan Alamat Konsultan Desain Industri :

Emirsyah Dinar  
Gedung Graha Pratama Lantai 15 Jalan MT. Haryono  
Kavling 15

(54) Judul Desain Industri : KANTONG KEMASAN

(57) Klaim :  
Bentuk,Konfigurasi



Tampak Perspektif

Tampak Atas

Tampak Bawah

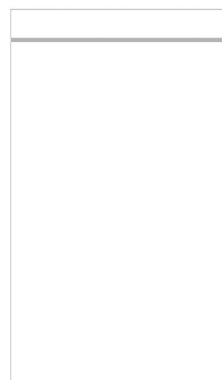

Tampak Depan

Tampak Belakang

Tampak Samping



(19) ID

(51) Klasifikasi Locarno : 19-08

(21) No. Permohonan DI : A00202405917

(22) Tanggal Penerimaan Permohonan DI :  
29 Oktober 2024

(30) Data Prioritas :

(31) Nomor (32) Tanggal (33) Negara  
202430251993.4 29 April 2024 China (CN)

(43) Tanggal Pengumuman DI :  
30 Januari 2025

(71) Nama dan Alamat Pemohon Desain Industri:

Weichai Power Co., Ltd.  
197 A, EAST FUSHOU STREET, HIGH-TECH  
DEVELOPMENT ZONE, WEIFANG, SHANDONG 261061 ,  
China (CN)

(72) Nama Pendesain :

GAO, Man,CN FU, Bin,CN WANG,  
Shuhong,CN JU, Yangni,CN LIN, Shilong,CN

(74) Nama dan Alamat Konsultan Desain Industri :

Emirsyah Dinar  
Gedung Graha Pratama Lantai 15 Jalan MT. Haryono  
Kavling 15

(54) Judul Desain Industri : LABEL

(57) Klaim :  
Bentuk,Konfigurasi



Tampak Perspektif

Tampak Atas

Tampak Bawah

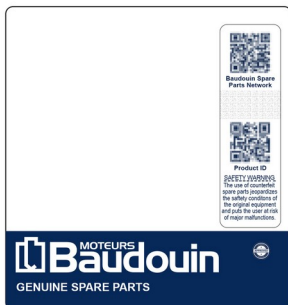

Tampak Depan

Tampak Belakang

Tampak Samping

(19) ID

(51) **Klasifikasi Locarno : 30-10**

(21) **No. Permohonan DI :** A00202406085

(22) **Tanggal Penerimaan Permohonan DI :**  
04 November 2024

(30) **Data Prioritas :**

(31) Nomor	(32) Tanggal	(33) Negara
29/940,817	06 Mei 2024	United States of America (US)

(43) **Tanggal Pengumuman DI :**  
30 Januari 2025

(71) **Nama dan Alamat Pemohon Desain Industri:**  
Spectrum Brands, Inc.  
3001 Deming Way, Middleton, WI 53562, United States of America (US)

(72) **Nama Pendesain :**  
Elizabeth Lee MONDLOCH,US William D. HIMES,US Terry Allen WILLEMIN,US William Nathan BRUNNER,US

(74) **Nama dan Alamat Konsultan Desain Industri :**  
Marolita Setiati  
PT SPRUSON FERGUSON INDONESIA, Graha Paramita 3B Floor Zona D Jl. Denpasar Raya Blok D2 Kav.8 Kuningan

(54) **Judul Desain Industri :** ALAT PERAWATAN HEWAN

(57) **Klaim :**  
Bentuk, Konfigurasi

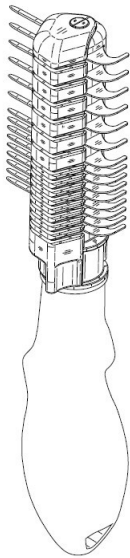

Tampak Perspektif

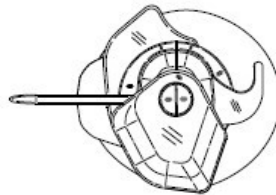

Tampak Atas

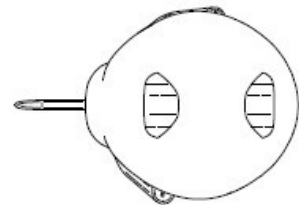

Tampak Bawah

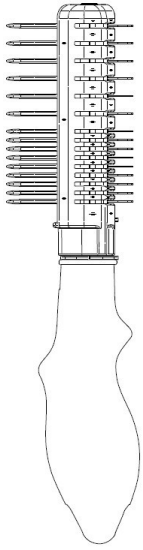

Tampak Depan

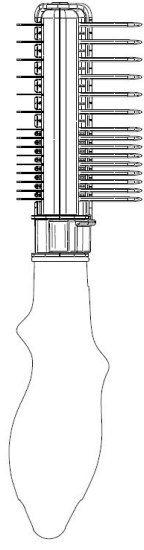

Tampak Belakang

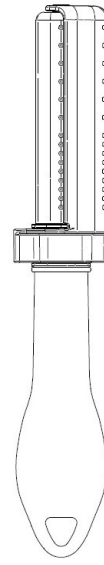

Tampak Samping

(19) ID

(51) Klasifikasi Locarno : 30-10

(21) No. Permohonan DI : A00202406087

(22) Tanggal Penerimaan Permohonan DI :  
04 November 2024

(30) Data Prioritas :

(31) Nomor	(32) Tanggal	(33) Negara
29/940,817	06 Mei 2024	United States of America (US)

(43) Tanggal Pengumuman DI :  
30 Januari 2025

(71) Nama dan Alamat Pemohon Desain Industri:  
Spectrum Brands, Inc.  
3001 Deming Way, Middleton, WI 53562, United States of America (US)

(72) Nama Pendesain :  
Elizabeth Lee MONDLOCH,US William D. HIMES,US Terry Allen WILLEMIN,US William Nathan BRUNNER,US

(74) Nama dan Alamat Konsultan Desain Industri :  
Marolita Setiati  
PT SPRUSON FERGUSON INDONESIA, Graha Paramita 3B Floor Zona D Jl. Denpasar Raya Blok D2 Kav.8 Kuningan

(54) Judul Desain Industri : ALAT PERAWATAN HEWAN

(57) Klaim :  
Bentuk,Konfigurasi

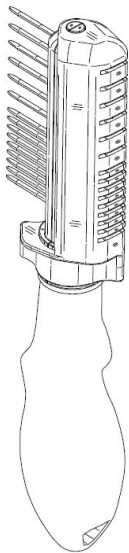

Tampak Perspektif

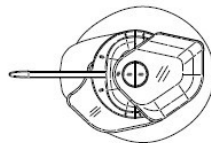

Tampak Atas

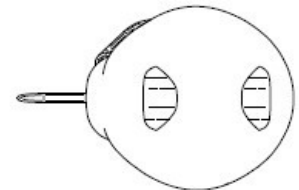

Tampak Bawah

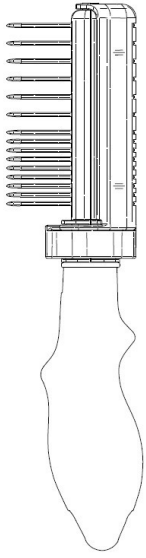

Tampak Depan

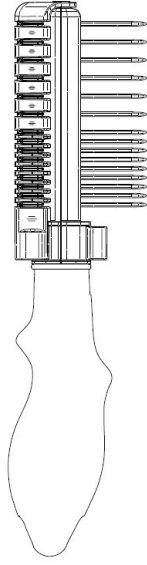

Tampak Belakang



Tampak Samping

(19) ID

(51) **Klasifikasi Locarno : 30-10**

(21) **No. Permohonan DI :** A00202406083

(22) **Tanggal Penerimaan Permohonan DI :**  
04 November 2024

(30) **Data Prioritas :**

(31) Nomor	(32) Tanggal	(33) Negara
29/940,817	06 Mei 2024	United States of America (US)

(43) **Tanggal Pengumuman DI :**  
30 Januari 2025

(71) **Nama dan Alamat Pemohon Desain Industri:**  
Spectrum Brands, Inc.  
3001 Deming Way, Middleton, WI 53562, United States of America (US)

(72) **Nama Pendesain :**  
Elizabeth Lee MONDLOCH,US William D. HIMES,US Terry Allen WILLEMIN,US William Nathan BRUNNER,US

(74) **Nama dan Alamat Konsultan Desain Industri :**  
Marolita Setiati  
PT SPRUSON FERGUSON INDONESIA, Graha Paramita 3B Floor Zona D Jl. Denpasar Raya Blok D2 Kav.8 Kuningan

(54) **Judul Desain Industri :** ALAT PERAWATAN HEWAN

(57) **Klaim :**  
Bentuk, Konfigurasi

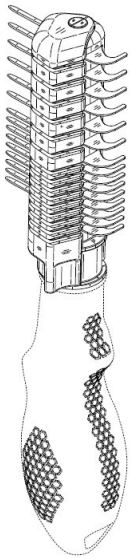

Tampak Perspektif

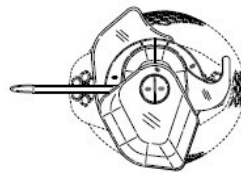

Tampak Atas

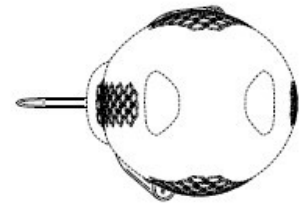

Tampak Bawah

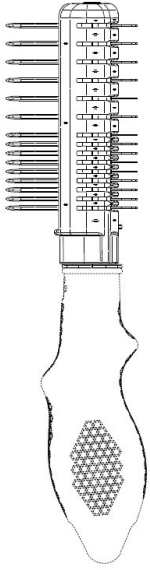

Tampak Depan

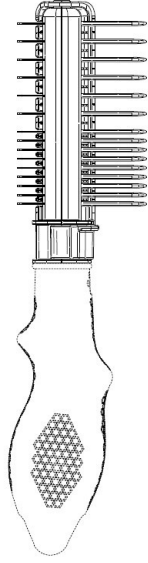

Tampak Belakang

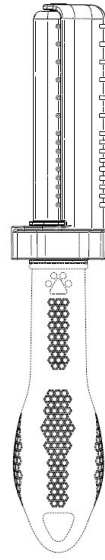

Tampak Samping



(19) ID

(51) **Klasifikasi Locarno : 30-10**

(21) **No. Permohonan DI :** A00202406086

(22) **Tanggal Penerimaan Permohonan DI :**  
04 November 2024

(30) **Data Prioritas :**

(31) Nomor	(32) Tanggal	(33) Negara
29/940,817	06 Mei 2024	United States of America (US)

(43) **Tanggal Pengumuman DI :**  
30 Januari 2025

(71) **Nama dan Alamat Pemohon Desain Industri:**  
Spectrum Brands, Inc.  
3001 Deming Way, Middleton, WI 53562 , United States of America (US)

(72) **Nama Pendesain :**  
Elizabeth Lee MONDLOCH,US William D. HIMES,US Terry Allen WILLEMIN,US William Nathan BRUNNER,US

(74) **Nama dan Alamat Konsultan Desain Industri :**  
Marolita Setiati  
PT SPRUSON FERGUSON INDONESIA, Graha Paramita 3B Floor Zona D Jl. Denpasar Raya Blok D2 Kav.8 Kuningan

(54) **Judul Desain Industri :** ALAT PERAWATAN HEWAN

(57) **Klaim :**  
Konfigurasi,Bentuk

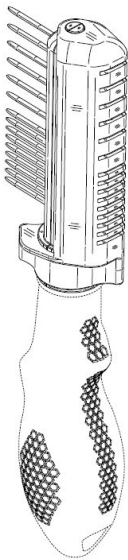

Tampak Perspektif

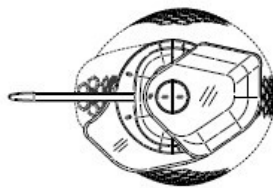

Tampak Atas

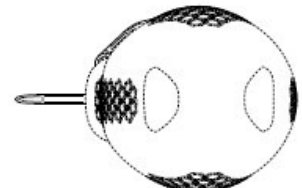

Tampak Bawah

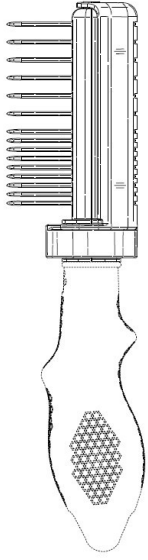

Tampak Depan

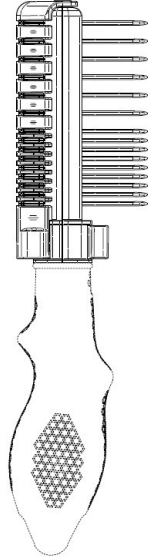

Tampak Belakang

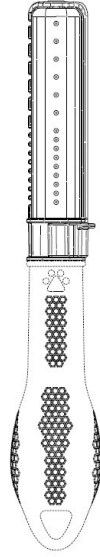

Tampak Samping

(19) ID

(51) Klasifikasi Locarno : 30-10

(21) No. Permohonan DI : A00202406084

(22) Tanggal Penerimaan Permohonan DI :  
04 November 2024

(30) Data Prioritas :

(31) Nomor	(32) Tanggal	(33) Negara
29/940,817	06 Mei 2024	United States of America (US)

(43) Tanggal Pengumuman DI :  
30 Januari 2025

(71) Nama dan Alamat Pemohon Desain Industri:  
Spectrum Brands, Inc.  
3001 Deming Way, Middleton, WI 53562 , United States of America (US)

(72) Nama Pendesain :  
Elizabeth Lee MONDLOCH,US William D. HIMES,US Terry Allen WILLEMIN,US William Nathan BRUNNER,US

(74) Nama dan Alamat Konsultan Desain Industri :  
Marolita Setiati  
PT SPRUSON FERGUSON INDONESIA, Graha Paramita 3B Floor Zona D Jl. Denpasar Raya Blok D2 Kav.8 Kuningan

(54) Judul Desain Industri : ALAT PERAWATAN HEWAN

(57) Klaim :  
Bentuk,Konfigurasi

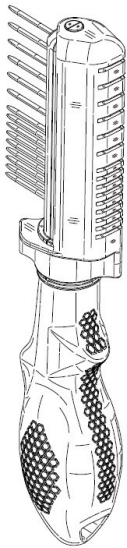

Tampak Perspektif

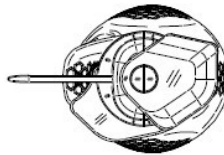

Tampak Atas

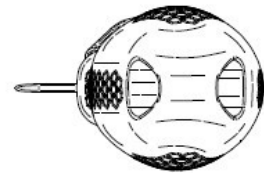

Tampak Bawah

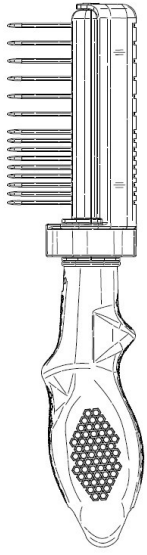

Tampak Depan

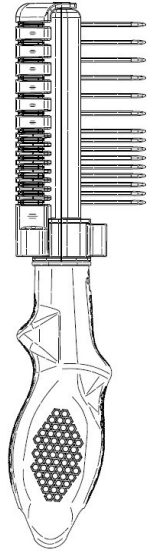

Tampak Belakang

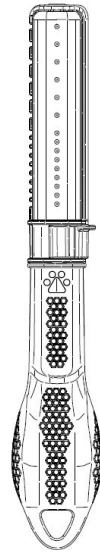

Tampak Samping

(19) ID

(51) **Klasifikasi Locarno : 30-10**

(21) **No. Permohonan DI :** A00202406088

(22) **Tanggal Penerimaan Permohonan DI :**  
04 November 2024

(30) **Data Prioritas :**

(31) Nomor	(32) Tanggal	(33) Negara
29/940,817	06 Mei 2024	United States of America (US)

(43) **Tanggal Pengumuman DI :**  
30 Januari 2025

(71) **Nama dan Alamat Pemohon Desain Industri:**  
Spectrum Brands, Inc.  
3001 Deming Way, Middleton, WI 53562, United States of America (US)

(72) **Nama Pendesain :**  
Elizabeth Lee MONDLOCH,US William D. HIMES,US Terry Allen WILLEMIN,US William Nathan BRUNNER,US

(74) **Nama dan Alamat Konsultan Desain Industri :**  
Marolita Setiati  
PT SPRUSON FERGUSON INDONESIA, Graha Paramita 3B Floor Zona D Jl. Denpasar Raya Blok D2 Kav.8 Kuningan

(54) **Judul Desain Industri :** ALAT PERAWATAN HEWAN

(57) **Klaim :**  
Bentuk, Konfigurasi

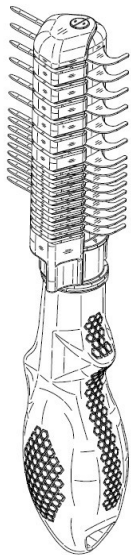

Tampak Perspektif

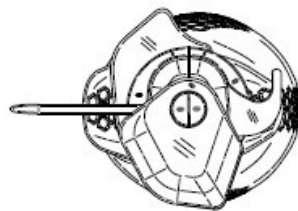

Tampak Atas

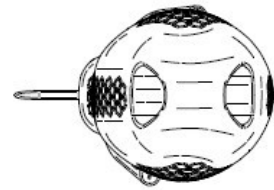

Tampak Bawah

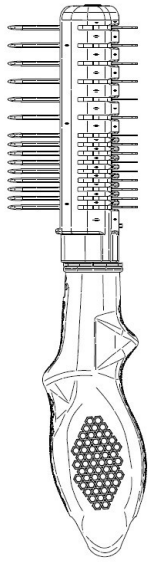

Tampak Depan

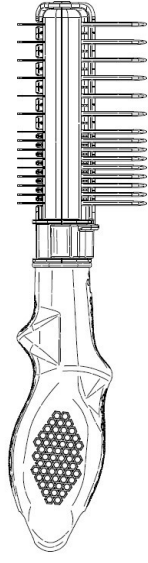

Tampak Belakang

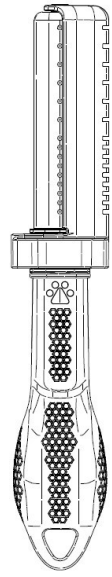

Tampak Samping

(19) ID

(51) Klasifikasi Locarno : 08-99

(21) No. Permohonan DI : A00202406186

(22) Tanggal Penerimaan Permohonan DI :  
07 November 2024

(30) Data Prioritas :

(31) Nomor	(32) Tanggal	(33) Negara
1	01 November 2024	Indonesia (ID)

(43) Tanggal Pengumuman DI :  
30 Januari 2025

(71) Nama dan Alamat Pemohon Desain Industri:  
CV SPUNBOND WAHANA PROMOSINDO  
JL. RAYA KEPATIHAN NO.104, RT.003 RW.002  
Kepatihan, Menganti, Kab. Gresik, Jawa Timur 61174,  
Indonesia (ID)

(72) Nama Pendesain :  
FRANKY YUNIUS,ID

(74) Nama dan Alamat Konsultan Desain Industri :

(54) Judul Desain Industri : Desain Industri jedok press embos handle tas Spunbond Wahana Promosindo

(57) Klaim :  
Bentuk



Logo press embos handle tas Spunbond Wahana Promosindo

Tampak Perspektif



Tampak Atas



Tampak Bawah



Logo press embos handle tas Spunbond Wahana Promosindo

Tampak Depan

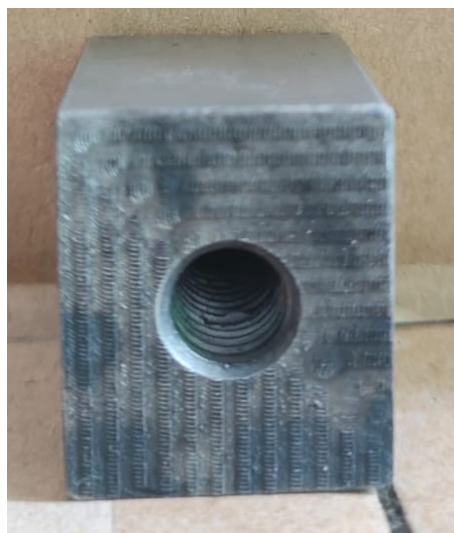

Tampak Belakang

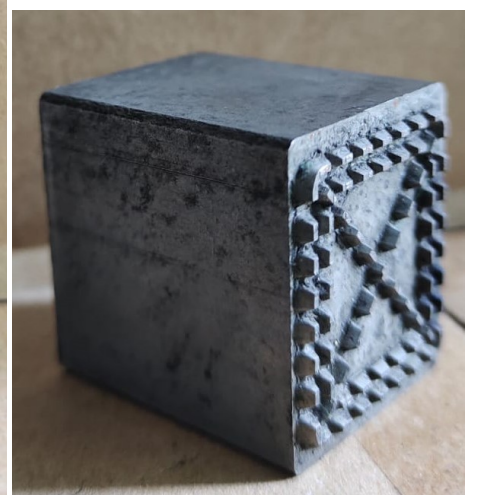

Tampak Samping

(19) ID

(51) Klasifikasi Locarno : 12-16

(21) No. Permohonan DI : A00202406227

(22) Tanggal Penerimaan Permohonan DI :  
11 November 2024

(30) Data Prioritas :

(31) Nomor	(32) Tanggal	(33) Negara
29/952,527	16 Juli 2024	United States of America (US)

(43) Tanggal Pengumuman DI :  
30 Januari 2025

(71) Nama dan Alamat Pemohon Desain Industri:  
CUSTOM WHEEL HOUSE, LLC  
15500 Cornet Ave.; Santa Fe Springs, CA 90670, ,  
United States of America (US)

(72) Nama Pendesain :  
Sean J. Kleinschuster ,US

(74) Nama dan Alamat Konsultan Desain Industri :  
Decy Putri Yudianti  
General Paten International Jalan Hayam Wuruk No 3i,j  
& jj

(54) Judul Desain Industri : BAGIAN DEPAN RODA KENDARAAN

(57) Klaim :  
Konfigurasi

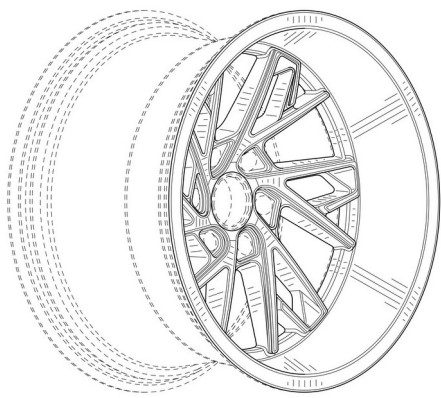

Tampak Perspektif

Tampak Atas

Tampak Bawah

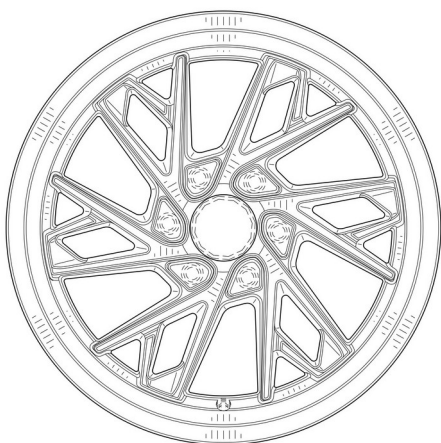

Tampak Depan

Tampak Belakang

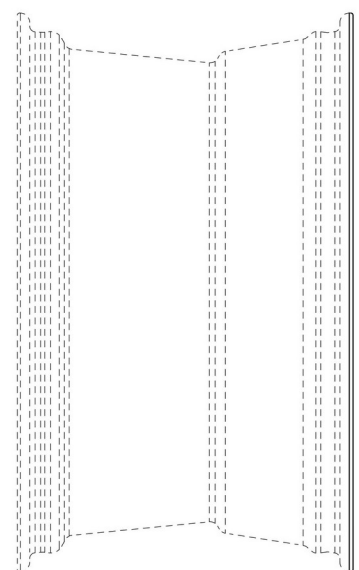

Tampak Samping



(19) ID

(51) Klasifikasi Locarno : 27-07

(21) No. Permohonan DI : A00202406263

(22) Tanggal Penerimaan Permohonan DI :  
12 November 2024

(30) Data Prioritas :

(31) Nomor (32) Tanggal (33) Negara  
202430469223.7 25 Juli 2024 China (CN)

(43) Tanggal Pengumuman DI :  
30 Januari 2025

(71) Nama dan Alamat Pemohon Desain Industri:  
SHENZHEN RELX TECHNOLOGY CO., LTD.  
4F, Building2, Wangda Industrial District, West side of  
Songbai Road, Tangtou Community, Shiyan Street, Baoan  
District, Shenzhen City, Guangdong Province 518108, China  
(CN)

(72) Nama Pendesain :  
XIONG ZHAO,CN HAOHANG GUO,CN

(74) Nama dan Alamat Konsultan Desain Industri :  
Ika Citra Dewi  
CIDID LAW FIRM & IP SERVICES Menara Karya Lantai  
28, Jl. H.R. rasuna Said Blok X-5. Kav. 1-2, Jakarta Selatan  
12950

(54) Judul Desain Industri : ROKOK ELEKTRONIK

(57) Klaim :  
Bentuk,Konfigurasi,Komposisi Garis,Komposisi Warna

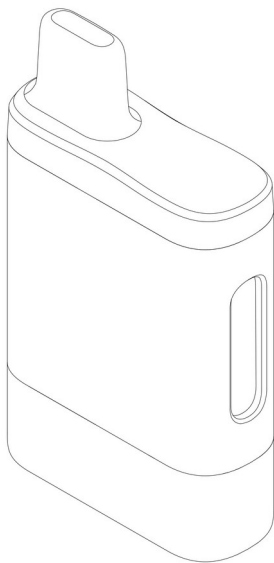

Tampak Perspektif

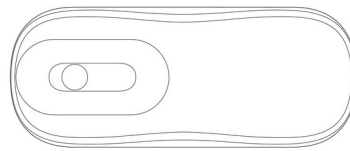

Tampak Atas

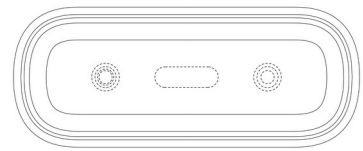

Tampak Bawah

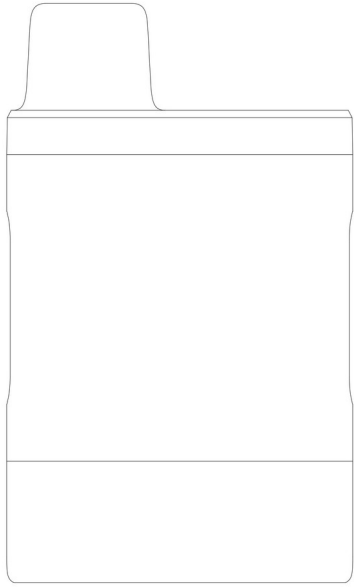

Tampak Depan

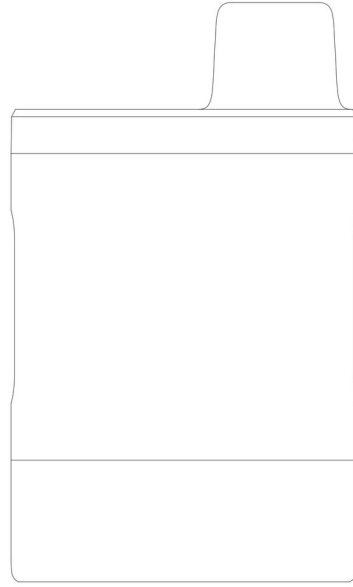

Tampak Belakang

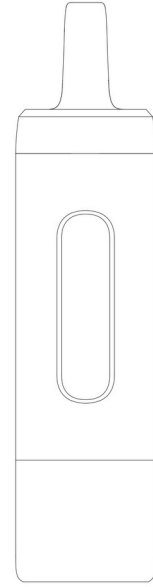

Tampak Samping

(19) ID

(51) Klasifikasi Locarno : 12-16

(21) No. Permohonan DI : A00202406283

(22) Tanggal Penerimaan Permohonan DI :  
13 November 2024

(30) Data Prioritas :

(31) Nomor	(32) Tanggal	(33) Negara
29/952,635	17 Juli 2024	United States of America (US)

(43) Tanggal Pengumuman DI :  
30 Januari 2025

(71) Nama dan Alamat Pemohon Desain Industri:  
CUSTOM WHEEL HOUSE, LLC  
15500 Cornet Ave.; Santa Fe Springs, CA 90670, United States of America (US)

(72) Nama Pendesain :  
Sean J. Kleinschuster ,US

(74) Nama dan Alamat Konsultan Desain Industri :  
Decy Putri Yudianti  
General Paten International Jalan Hayam Wuruk No 3i,j & jj

(54) Judul Desain Industri : BAGIAN DEPAN RODA KENDARAAN

(57) Klaim :  
Konfigurasi

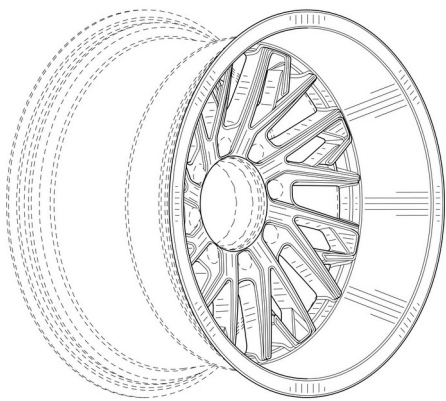

Tampak Perspektif

Tampak Atas

Tampak Bawah

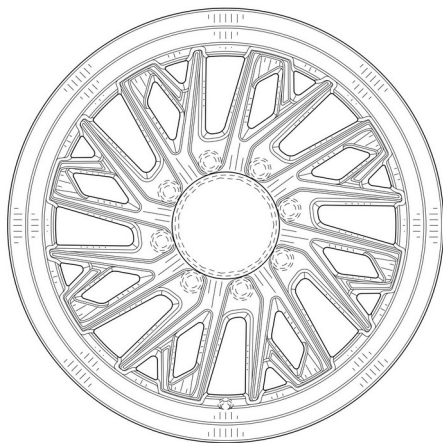

Tampak Depan

Tampak Belakang

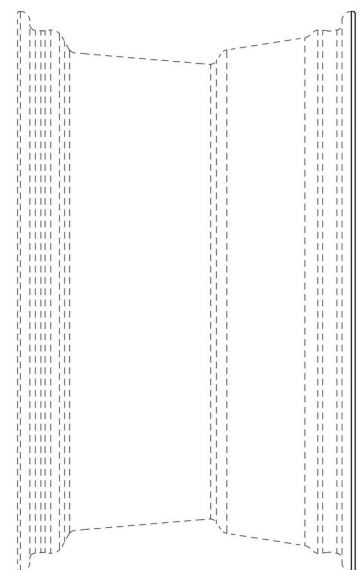

Tampak Samping

(19) ID

(51) Klasifikasi Locarno : 15-05

(21) No. Permohonan DI : A00202406344

(22) Tanggal Penerimaan Permohonan DI :  
15 November 2024

(30) Data Prioritas :

(31) Nomor (32) Tanggal (33) Negara  
015063132-0002 10 Juni 2024 EUIPO (EM)

(43) Tanggal Pengumuman DI :  
30 Januari 2025

(71) Nama dan Alamat Pemohon Desain Industri:  
Versuni Holding B.V.  
Claude Debussylaan 88, 1082MD Amsterdam,  
Netherlands, Netherlands (NL)

(72) Nama Pendesain :  
Xiao Wen LI,CN Ang Li,CN

(74) Nama dan Alamat Konsultan Desain Industri :  
Neneng Sri Wiyanti  
PULUNGAN, WISTON & PARTNERS, Jl. Cempaka Putih  
Raya No. 51, Jakarta, 10520 INDONESIA

(54) Judul Desain Industri : PENYEDOT DEBU TANPA KABEL (CORDLESS VACUUM CLEANER)

(57) Klaim :  
Bentuk,Konfigurasi

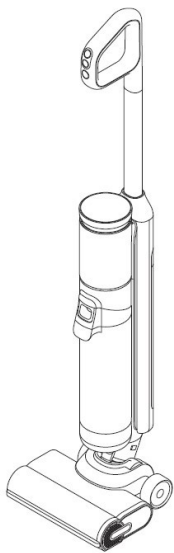

Tampak Perspektif

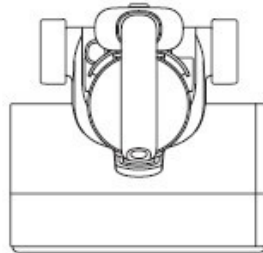

Tampak Atas

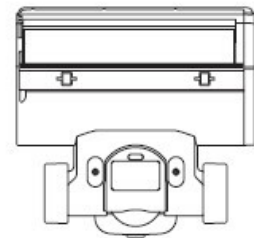

Tampak Bawah

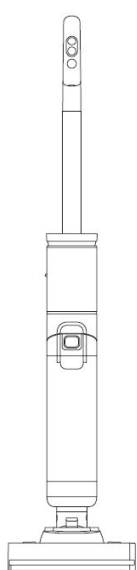

Tampak Depan

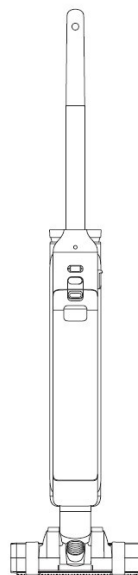

Tampak Belakang

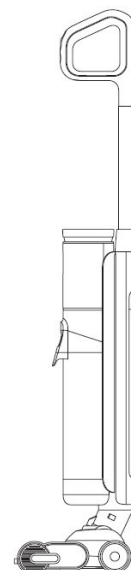

Tampak Samping



(19) ID

(51) Klasifikasi Locarno : 08-99

(21) No. Permohonan DI : A00202406384

(22) Tanggal Penerimaan Permohonan DI :  
16 November 2024

(30) Data Prioritas :

(31) Nomor (32) Tanggal (33) Negara  
24-01622-0101 17 September 2024 Malaysia (MY)

(43) Tanggal Pengumuman DI :  
30 Januari 2025

(71) Nama dan Alamat Pemohon Desain Industri:  
XIN YI HARDWARE SDN BHD  
No. 966-E, Jalan Telok Mengkuang, Telok Panglima  
Garang 42500 Selangor, Malaysia, Malaysia (MY)

(72) Nama Pendesain :  
LIM CHIA SOON,MY

(74) Nama dan Alamat Konsultan Desain Industri :  
Moh. Fahrial Amrulla  
Jl. Sunan Muria VIII/9, Kota Malang

(54) Judul Desain Industri :  
Gagang Sabit

(57) Klaim :  
Bentuk, Konfigurasi



Tampak Perspektif

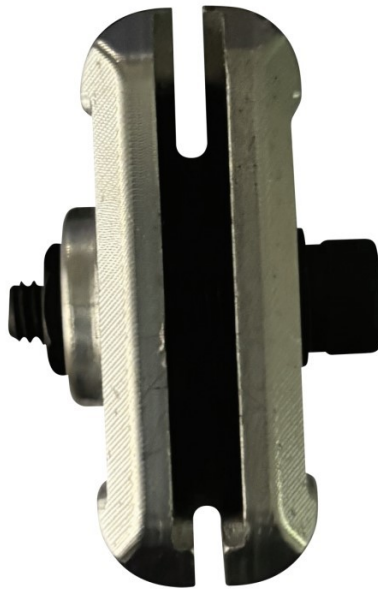

Tampak Atas



Tampak Bawah



Tampak Depan



Tampak Belakang

Tampak Samping



(19) ID

(51) Klasifikasi Locarno : 12-16

(21) No. Permohonan DI : A00202406398

(22) Tanggal Penerimaan Permohonan DI :  
18 November 2024

(30) Data Prioritas :

(31) Nomor	(32) Tanggal	(33) Negara
29/952,650	17 Juli 2024	United States of America (US)

(43) Tanggal Pengumuman DI :  
30 Januari 2025

(71) Nama dan Alamat Pemohon Desain Industri:  
CUSTOM WHEEL HOUSE, LLC  
15500 Cornet Ave.; Santa Fe Springs, CA 90670, United States of America (US)

(72) Nama Pendesain :  
Sean J. Kleinschuster ,US

(74) Nama dan Alamat Konsultan Desain Industri :  
Decy Putri Yudianti  
General Paten International Jalan Hayam Wuruk No 3i,j & jj

(54) Judul Desain Industri : BAGIAN DEPAN RODA KENDARAAN

(57) Klaim :  
Konfigurasi

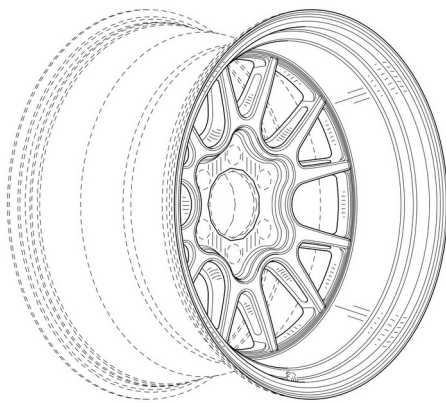

Tampak Perspektif

Tampak Atas

Tampak Bawah



Tampak Depan

Tampak Belakang

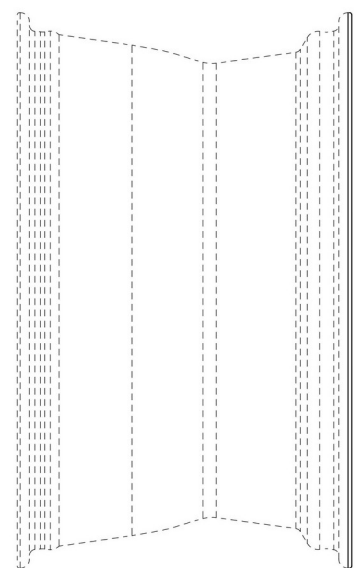

Tampak Samping



(19) ID

(51) Klasifikasi Locarno : 12-16

(21) No. Permohonan DI : A00202406445

(22) Tanggal Penerimaan Permohonan DI :  
20 November 2024

(30) Data Prioritas :

(31) Nomor	(32) Tanggal	(33) Negara
29/952,660	17 Juli 2024	United States of America (US)

(43) Tanggal Pengumuman DI :  
30 Januari 2025

(71) Nama dan Alamat Pemohon Desain Industri:  
CUSTOM WHEEL HOUSE, LLC  
15500 Cornet Ave.; Santa Fe Springs, CA 90670, United States of America (US)

(72) Nama Pendesain :  
Sean J. Kleinschuster,US

(74) Nama dan Alamat Konsultan Desain Industri :  
Decy Putri Yudianti  
General Paten International Jalan Hayam Wuruk No 3i,j & jj

(54) Judul Desain Industri : BAGIAN DEPAN RODA KENDARAAN

(57) Klaim :  
Konfigurasi

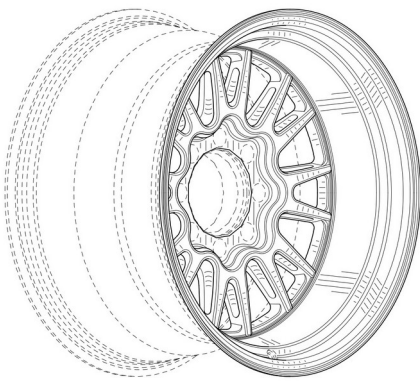

Tampak Perspektif

Tampak Atas

Tampak Bawah



Tampak Depan

Tampak Belakang

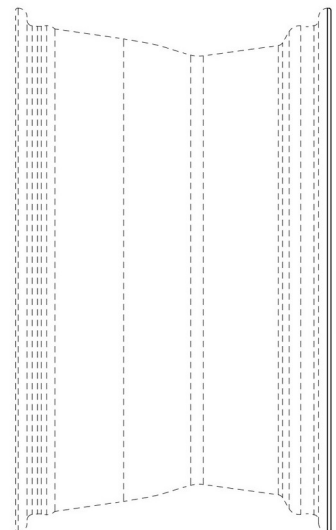

Tampak Samping

(19) ID

(51) Klasifikasi Locarno : 15-05

(21) No. Permohonan DI : A00202406507

(22) Tanggal Penerimaan Permohonan DI :  
22 November 2024

(30) Data Prioritas :

(31) Nomor (32) Tanggal (33) Negara  
2024303124744 24 Mei 2024 China (CN)

(43) Tanggal Pengumuman DI :  
30 Januari 2025

(71) Nama dan Alamat Pemohon Desain Industri:  
Beijing Xiaomi Mobile Software Co., Ltd.  
No. 018, floor 8, building 6, yard 33, middle Xierqi Road,  
Haidian District, Beijing, 100085 China, China (CN)

(72) Nama Pendesain :  
Hongwei WANG,CN Yuan GAO,CN Jing  
JIANG,CN

(74) Nama dan Alamat Konsultan Desain Industri :  
Belinda Rosalina  
Gandaria 8, Lantai 3 Unit D Jalan Sultan Iskandar Muda  
(Arteri Pondok Indah), Jakarta Selatan 12240

(54) Judul Desain Industri : RAK AKSESORI UNTUK PENYEDOT DEBU

(57) Klaim :  
Bentuk

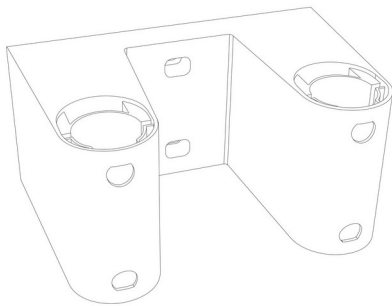

Tampak Perspektif

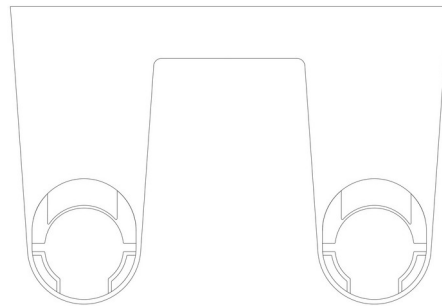

Tampak Atas

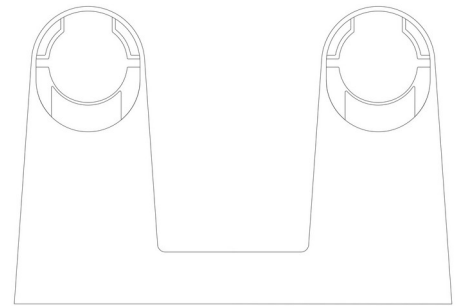

Tampak Bawah

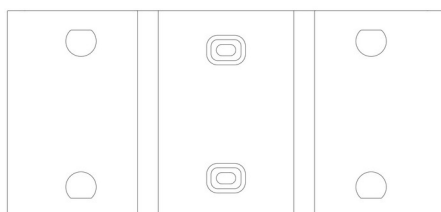

Tampak Depan

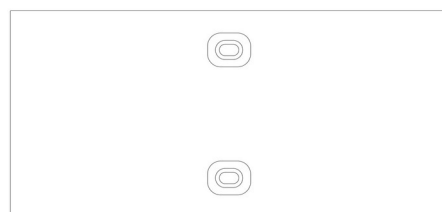

Tampak Belakang

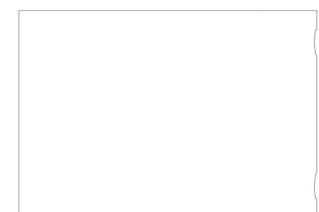

Tampak Samping

(19) ID

(51) Klasifikasi Locarno : 15-05

(21) No. Permohonan DI : A00202406508

(22) Tanggal Penerimaan Permohonan DI :  
22 November 2024

(30) Data Prioritas :

(31) Nomor (32) Tanggal (33) Negara  
2024303129470 24 Mei 2024 China (CN)

(43) Tanggal Pengumuman DI :  
30 Januari 2025

(71) Nama dan Alamat Pemohon Desain Industri:

Beijing Xiaomi Mobile Software Co., Ltd.  
No. 018, floor 8, building 6, yard 33, middle Xierqi Road,  
Haidian District, Beijing, 100085 China, China (CN)

(72) Nama Pendesain :

Hongwei WANG,CN Yuan GAO,CN Jing  
JIANG,CN

(74) Nama dan Alamat Konsultan Desain Industri :

Belinda Rosalina  
Gandaria 8, Lantai 3 Unit D Jalan Sultan Iskandar Muda  
(Arteri Pondok Indah), Jakarta Selatan 12240

(54) Judul Desain Industri : PIPA PENGHUBUNG UNTUK PENYEDOT DEBU

(57) Klaim :  
Bentuk



Tampak Perspektif



Tampak Atas



Tampak Bawah



Tampak Depan

Tampak Belakang

Tampak Samping

(19) ID

(51) Klasifikasi Locarno : 15-05

(21) No. Permohonan DI : A00202406577

(22) Tanggal Penerimaan Permohonan DI :  
23 November 2024

(30) Data Prioritas :

(31) Nomor (32) Tanggal (33) Negara  
2024303129536 24 Mei 2024 China (CN)

(43) Tanggal Pengumuman DI :  
30 Januari 2025

(71) Nama dan Alamat Pemohon Desain Industri:

Beijing Xiaomi Mobile Software Co., Ltd.  
No. 018, floor 8, building 6, yard 33, middle Xierqi Road,  
Haidian District, Beijing, 100085 China, China (CN)

(72) Nama Pendesain :

Hongwei WANG,CN Yuan GAO,CN Jing  
JIANG,CN

(74) Nama dan Alamat Konsultan Desain Industri :

Belinda Rosalina  
Gandaria 8, Lantai 3 Unit D Jalan Sultan Iskandar Muda  
(Arteri Pondok Indah), Jakarta Selatan 12240

(54) Judul Desain Industri : Unit Utama Penyedot Debu

(57) Klaim :  
Bentuk

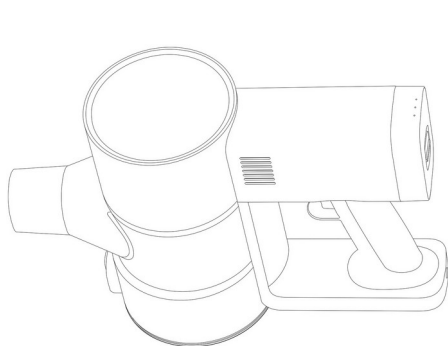

Tampak Perspektif



Tampak Atas



Tampak Bawah

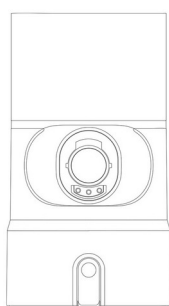

Tampak Depan

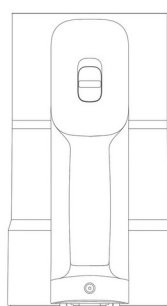

Tampak Belakang

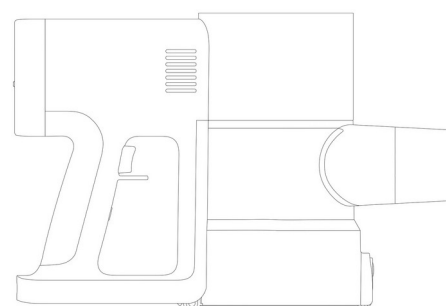

Tampak Samping

(19) ID

(51) Klasifikasi Locarno : 15-01

(21) No. Permohonan DI : A00202406602

(22) Tanggal Penerimaan Permohonan DI :  
25 November 2024

(30) Data Prioritas :  
(31) Nomor (32) Tanggal (33) Negara

(43) Tanggal Pengumuman DI :  
30 Januari 2025

(71) Nama dan Alamat Pemohon Desain Industri:  
EDI JULIANTO  
JL. MAWAR I/106 Lowokwaru, Lowokwaru, Kota Malang,  
Jawa Timur 65141, Indonesia (ID)

(72) Nama Pendesain :  
EDI JULIANTO, ID

(74) Nama dan Alamat Konsultan Desain Industri :

(54) Judul Desain Industri : INSINERATOR RAMAH LINGKUNGAN

(57) Klaim :  
Konfigurasi

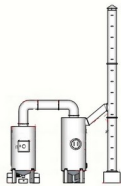

Tampak Perspektif

Tampak Atas

Tampak Bawah

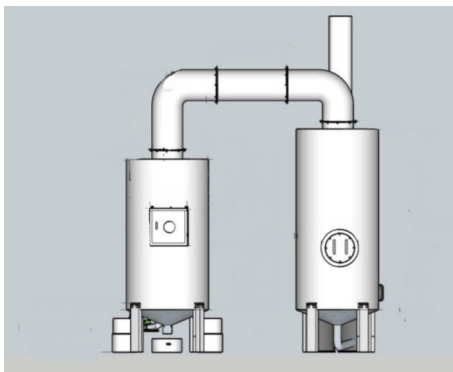

Tampak Depan

Tampak Belakang

Tampak Samping

(19) ID

(51) Klasifikasi Locarno : 15-05

(21) No. Permohonan DI : A00202406677

(22) Tanggal Penerimaan Permohonan DI :  
26 November 2024

(30) Data Prioritas :

(31) Nomor (32) Tanggal (33) Negara  
2024303196511 28 Mei 2024 China (CN)

(43) Tanggal Pengumuman DI :  
30 Januari 2025

(71) Nama dan Alamat Pemohon Desain Industri:  
Beijing Xiaomi Mobile Software Co., Ltd.  
No. 018, floor 8, building 6, yard 33, middle Xierqi Road,  
Haidian District, Beijing, 100085 China, China (CN)

(72) Nama Pendesain :  
Hongwei WANG,CN Yuan GAO,CN Jing  
JIANG,CN

(74) Nama dan Alamat Konsultan Desain Industri :  
Belinda Rosalina  
Gandaria 8, Lantai 3 Unit D Jalan Sultan Iskandar Muda  
(Arteri Pondok Indah), Jakarta Selatan 12240

(54) Judul Desain Industri : Badan Rak yang Dipasang di Dinding untuk Penyedot Debu

(57) Klaim :  
Bentuk

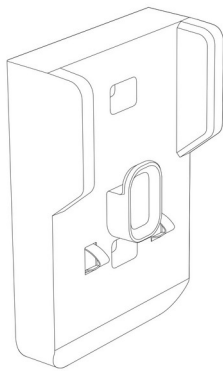

Tampak Perspektif

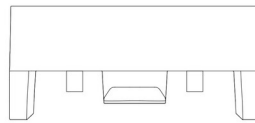

Tampak Atas

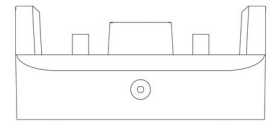

Tampak Bawah

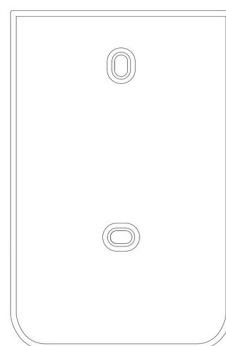
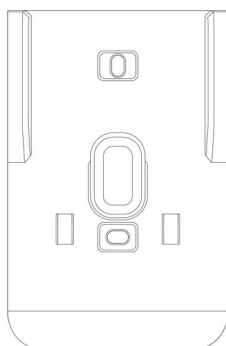

Tampak Depan

Tampak Belakang

Tampak Samping



(19) ID

(51) Klasifikasi Locarno : 09-01

(21) No. Permohonan DI : A00202406848

(22) Tanggal Penerimaan Permohonan DI :  
03 Desember 2024

(30) Data Prioritas :  
(31) Nomor (32) Tanggal (33) Negara

(43) Tanggal Pengumuman DI :  
30 Januari 2025

(71) Nama dan Alamat Pemohon Desain Industri:  
PT SARI MULTI UTAMA PLASTIC ENGINEERING  
INDUSTRY  
Jl. Olympic Raya Blok B 12 Sentul, Babakan Madang,  
Kab. Bogor, Jawa Barat 16810, Indonesia (ID)

(72) Nama Pendesain :  
JACKSON HARTONO, ID

(74) Nama dan Alamat Konsultan Desain Industri :  
Phoa Bing Hauw  
Rukan Sentra Niaga Puri Blok T1-14 Puri Indah,

(54) Judul Desain Industri : BOTOL TULUS 2L

(57) Klaim :  
Bentuk, Konfigurasi

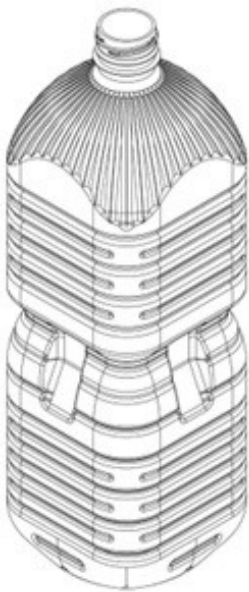

Tampak Perspektif



Tampak Atas

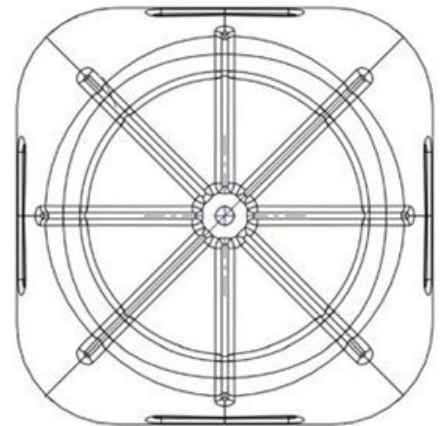

Tampak Bawah

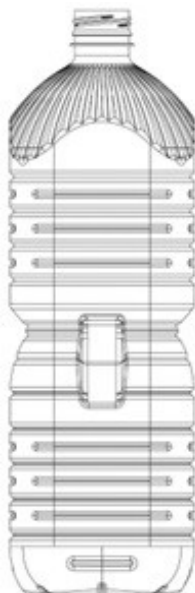

Tampak Depan

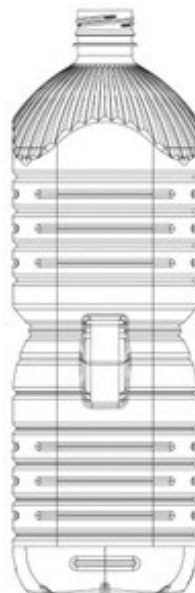

Tampak Belakang

Tampak Samping



(19) ID

(51) Klasifikasi Locarno : 09-01

(21) No. Permohonan DI : A00202406847

(22) Tanggal Penerimaan Permohonan DI :  
03 Desember 2024

(30) Data Prioritas :  
(31) Nomor (32) Tanggal (33) Negara

(43) Tanggal Pengumuman DI :  
30 Januari 2025

(71) Nama dan Alamat Pemohon Desain Industri:  
PT SARI MULTI UTAMA PLASTIC ENGINEERING  
INDUSTRY  
Jl. Olympic Raya Blok B 12 Sentul, Babakan Madang,  
Kab. Bogor, Jawa Barat 16810, Indonesia (ID)

(72) Nama Pendesain :  
JACKSON HARTONO, ID

(74) Nama dan Alamat Konsultan Desain Industri :  
Phoa Bing Hauw  
Rukan Sentra Niaga Puri Blok T1-14 Puri Indah,

(54) Judul Desain Industri : GALON SMU 15L

(57) Klaim :  
Bentuk, Konfigurasi

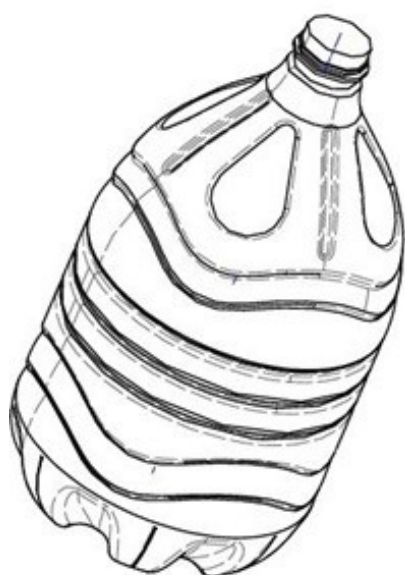

Tampak Perspektif

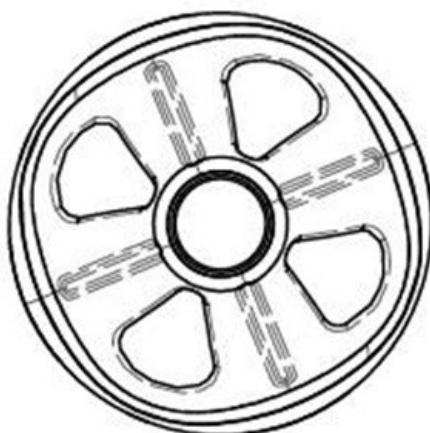

Tampak Atas

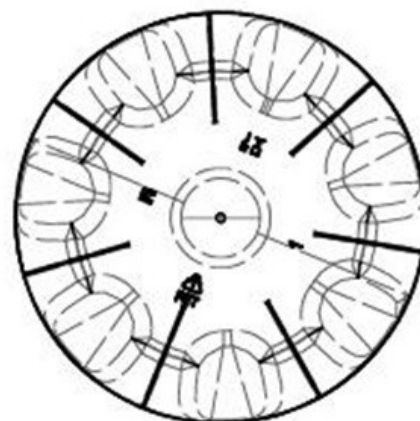

Tampak Bawah

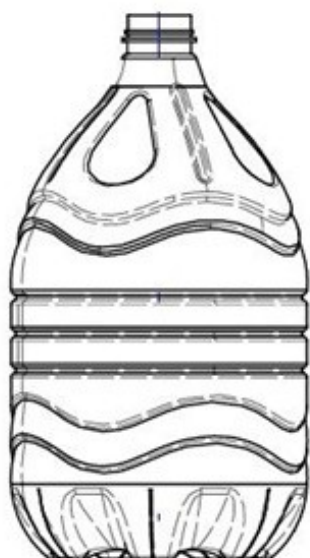

Tampak Depan

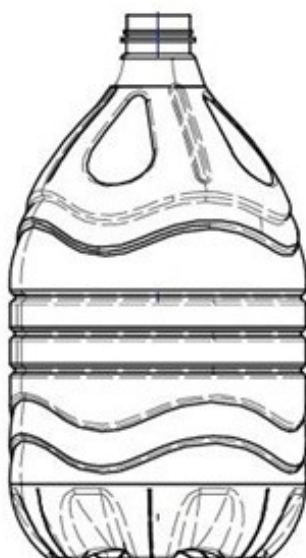

Tampak Belakang

Tampak Samping



(19) ID

(51) Klasifikasi Locarno : 09-01

(21) No. Permohonan DI : A00202406853

(22) Tanggal Penerimaan Permohonan DI :  
03 Desember 2024

(30) Data Prioritas :  
(31) Nomor (32) Tanggal (33) Negara

(43) Tanggal Pengumuman DI :  
30 Januari 2025

(71) Nama dan Alamat Pemohon Desain Industri:  
PT SARI MULTI UTAMA PLASTIC ENGINEERING  
INDUSTRY  
Jl. Olympic Raya Blok B 12 Sentul, Babakan Madang,  
Kab. Bogor, Jawa Barat 16810, Indonesia (ID)

(72) Nama Pendesain :  
JACKSON HARTONO, ID

(74) Nama dan Alamat Konsultan Desain Industri :  
Phoa Bing Hauw  
Rukan Sentra Niaga Puri Blok T1-14 Puri Indah,

(54) Judul Desain Industri : BOTOL SUIISO 380ml

(57) Klaim :  
Bentuk, Konfigurasi



Tampak Perspektif

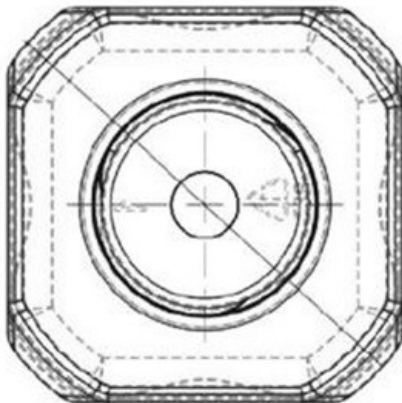

Tampak Atas

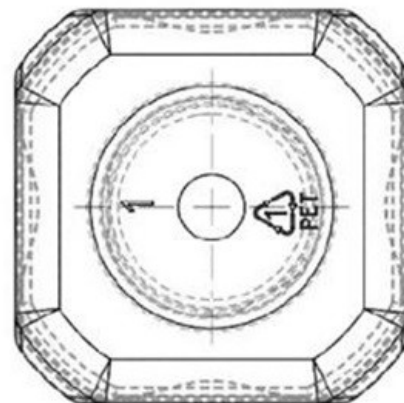

Tampak Bawah

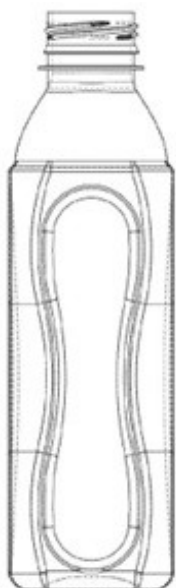

Tampak Depan

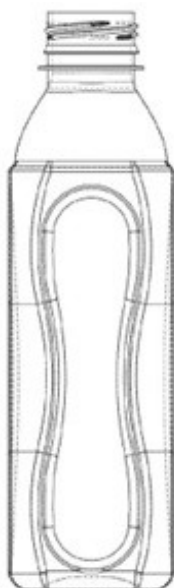

Tampak Belakang

Tampak Samping



(19) ID

(51) Klasifikasi Locarno : 12-16

(21) No. Permohonan DI : A00202406875

(22) Tanggal Penerimaan Permohonan DI :  
04 Desember 2024

(30) Data Prioritas :

(31) Nomor (32) Tanggal (33) Negara  
29/955,480 01 Agustus 2024 United States of  
America (US)

(43) Tanggal Pengumuman DI :  
30 Januari 2025

(71) Nama dan Alamat Pemohon Desain Industri:  
CUSTOM WHEEL HOUSE, LLC  
15500 Cornet Ave.; Santa Fe Springs, CA 90670, ,  
United States of America (US)

(72) Nama Pendesain :  
Sean J. Kleinschuster,US

(74) Nama dan Alamat Konsultan Desain Industri :  
Decy Putri Yudianti  
General Paten International Jalan Hayam Wuruk No 3i,j  
& jj

(54) Judul Desain Industri : BAGIAN DEPAN RODA KENDARAAN

(57) Klaim :  
Konfigurasi

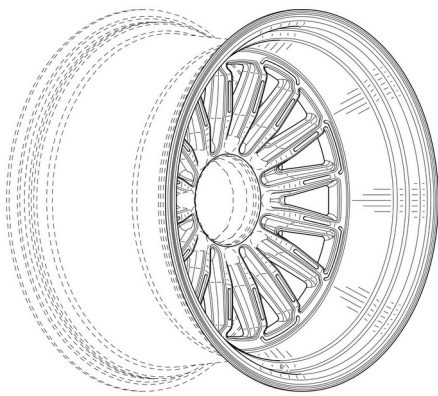

Tampak Perspektif

Tampak Atas

Tampak Bawah

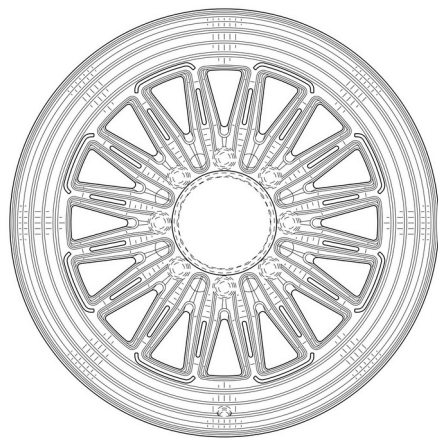

Tampak Depan

Tampak Belakang

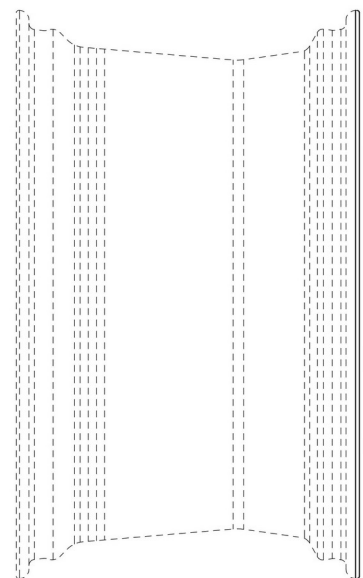

Tampak Samping

(19) ID

(51) **Klasifikasi Locarno : 14-04**

(21) **No. Permohonan DI :** A00202407273

(22) **Tanggal Penerimaan Permohonan DI :**  
13 Desember 2024

(30) **Data Prioritas :**  
(31) Nomor (32) Tanggal (33) Negara

(43) **Tanggal Pengumuman DI :**  
30 Januari 2025

(71) **Nama dan Alamat Pemohon Desain Industri:**  
LPPM Universitas Negeri Medan  
Jl. Willem Iskandar Pasar V - Kotak Pos No. 1589 Medan  
Sidorejo Hilir, Medan Tembung, Kota Medan, Sumatera Utara  
20221, Indonesia (ID)

(72) **Nama Pendesain :**  
Mahmuddin, ID Ade Ros Riza, ID  
Argubisilwan, ID

(74) **Nama dan Alamat Konsultan Desain Industri :**

(54) **Judul Desain Industri :** Antarmuka Aplikasi Tes Kondisi Fisik Cabang Olahraga Taekwondo PPLP Sumut

(57) **Klaim :**  
Komposisi Garis, Komposisi Warna, Bentuk

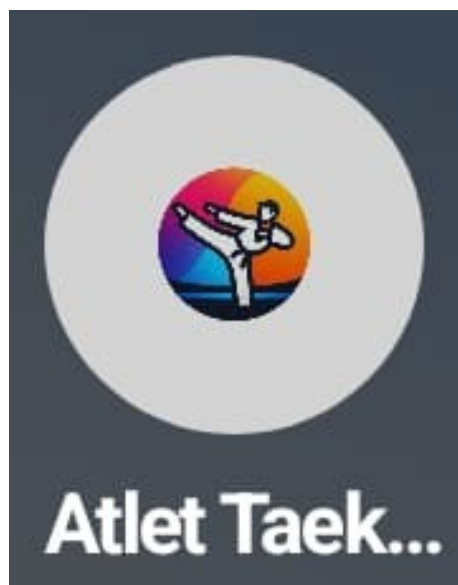

Tampak Perspektif

Tampak Atas

Tampak Bawah

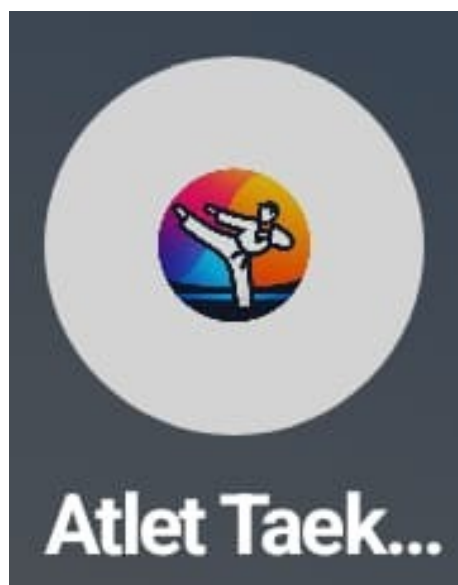



Tampak Depan

Tampak Belakang

Tampak Samping

(19) ID

(51) Klasifikasi Locarno : 14-04

(21) No. Permohonan DI : A00202407348

(22) Tanggal Penerimaan Permohonan DI :  
14 Desember 2024

(30) Data Prioritas :  
(31) Nomor (32) Tanggal (33) Negara

(43) Tanggal Pengumuman DI :  
30 Januari 2025

(71) Nama dan Alamat Pemohon Desain Industri:  
LPPM Universitas Negeri Medan  
Jl. Willem Iskandar Pasar V - Kotak Pos No. 1589 Medan  
Sidorejo Hilir, Medan Tembung, Kota Medan, Sumatera Utara  
20221, Indonesia (ID)

(72) Nama Pendesain :  
Nurmala Berutu, ID Restu, ID Novida  
Yenny, ID Muhammad Farouq Ghazali Matondang, ID  
Syukri Hidayat, ID

(74) Nama dan Alamat Konsultan Desain Industri :

(54) Judul Desain Industri : GEO-DASHBOARD

(57) Klaim :  
Komposisi Garis, Komposisi Warna

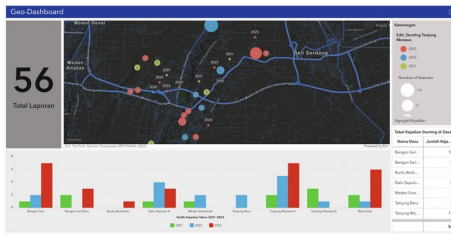

Tampak Perspektif

Tampak Atas

Tampak Bawah

Tampak Depan

Tampak Belakang

Tampak Samping

(19) ID

(51) Klasifikasi Locarno : 11-02

(21) No. Permohonan DI : A00202407356

(22) Tanggal Penerimaan Permohonan DI :  
14 Desember 2024

(30) Data Prioritas :  
(31) Nomor (32) Tanggal (33) Negara

(43) Tanggal Pengumuman DI :  
30 Januari 2025

(71) Nama dan Alamat Pemohon Desain Industri:  
LPPM Universitas Negeri Medan  
Jl. Willem Iskandar Pasar V - Kotak Pos No. 1589 Medan  
Sidorejo Hilir, Medan Tembung, Kota Medan, Sumatera Utara  
20221, Indonesia (ID)

(72) Nama Pendesain :  
Erma Yulia,ID Henry Iskandar,ID Safri  
Gunawan,ID

(74) Nama dan Alamat Konsultan Desain Industri :

(54) Judul Desain Industri : Partisi Etnik Gayo

(57) Klaim :  
Komposisi Garis,Komposisi Warna



Tampak Perspektif

Tampak Atas

Tampak Bawah



Tampak Depan

Tampak Belakang

Tampak Samping

(19) ID

(51) Klasifikasi Locarno : 09-03

(21) No. Permohonan DI : A00202407397

(22) Tanggal Penerimaan Permohonan DI :  
15 Desember 2024

(30) Data Prioritas :  
(31) Nomor (32) Tanggal (33) Negara

(43) Tanggal Pengumuman DI :  
30 Januari 2025

(71) Nama dan Alamat Pemohon Desain Industri:  
LPPM Universitas Negeri Medan  
Jl. Willem Iskandar Pasar V - Kotak Pos No. 1589 Medan  
Sidorejo Hilir, Medan Tembung, Kota Medan, Sumatera Utara  
20221, Indonesia (ID)

(72) Nama Pendesain :  
Martina Restuati,ID Sanimah,ID Nanda  
Pratiwi,ID Dwy Puspita Sari,ID Ummu  
Haniyyah,ID Imelda Wardani Br Rambe,ID

(74) Nama dan Alamat Konsultan Desain Industri :

(54) Judul Desain Industri : Kemasan Keripik Pisang

(57) Klaim :  
Komposisi Garis,Komposisi Warna



Tampak Perspektif

Tampak Atas

Tampak Bawah

Tampak Depan

Tampak Belakang

Tampak Samping

(19) ID

(51) Klasifikasi Locarno : 09-03

(21) No. Permohonan DI : A00202407479

(22) Tanggal Penerimaan Permohonan DI :  
17 Desember 2024

(30) Data Prioritas :  
(31) Nomor (32) Tanggal (33) Negara

(43) Tanggal Pengumuman DI :  
30 Januari 2025

(71) Nama dan Alamat Pemohon Desain Industri:  
LPPM Universitas Negeri Medan  
Jl. Willem Iskandar Pasar V - Kotak Pos No. 1589 Medan  
Sidorejo Hilir, Medan Tembung, Kota Medan, Sumatera Utara  
20221, Indonesia (ID)

(72) Nama Pendesain :  
Riansyah Putra, ID Adilla Yuliananda, ID  
Naufal Tinov, ID Ahmad Zulfikar, ID Sarwa, ID  
Nono Sebayang, ID Parlaungan Hutagaol, ID  
Mena Fadillia Lukman, ID Abdulloh, ID  
Aldy Trenady, ID Tria Sahara, ID

(74) Nama dan Alamat Konsultan Desain Industri :

(54) Judul Desain Industri : Desain Kemasan Produk Prototipe TeFa Sungkep Nata De Coco

(57) Klaim :  
Komposisi Garis, Komposisi Warna



Tampak Perspektif

Tampak Atas

Tampak Bawah

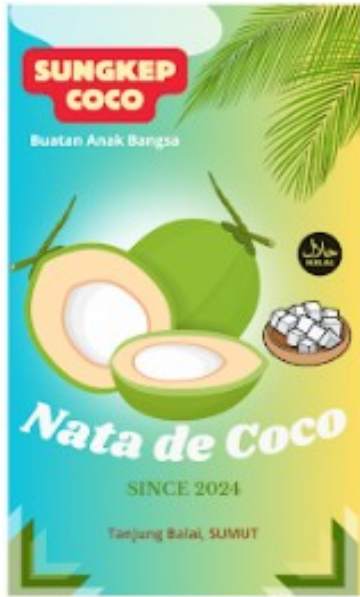

Tampak Depan

Tampak Belakang

Tampak Samping

(19) ID

(51) Klasifikasi Locarno : 14-04

(21) No. Permohonan DI : A00202407496

(22) Tanggal Penerimaan Permohonan DI :  
17 Desember 2024

(30) Data Prioritas :  
(31) Nomor (32) Tanggal (33) Negara

(43) Tanggal Pengumuman DI :  
30 Januari 2025

(71) Nama dan Alamat Pemohon Desain Industri:  
LPPM Universitas Negeri Medan  
Jl. Willem Iskandar Pasar V - Kotak Pos No. 1589 Medan  
Sidorejo Hilir, Medan Tembung, Kota Medan, Sumatera Utara  
20221, Indonesia (ID)

(72) Nama Pendesain :  
Irmiah Nurul Rangkuti, ID Nurhayati, ID  
Astrid Sitompul, ID Wisri Ardhita Manda Putri, ID  
St Wahidah, ID Asrah Rezki Fauzani, ID Vita  
Pujawanti Dhana, ID Habibah Hanim Lubis, ID

(74) Nama dan Alamat Konsultan Desain Industri :

(54) Judul Desain Industri : Antar Muka Kamus Digital Tata Rias

(57) Klaim :  
Komposisi Garis, Komposisi Warna

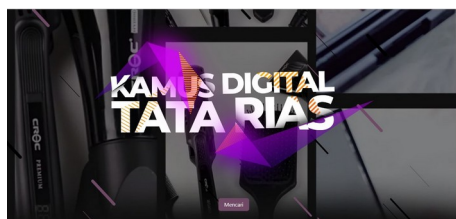

Tampak Perspektif

Tampak Atas

Tampak Bawah

Tampak Depan

Tampak Belakang

Tampak Samping



(19) ID

(51) Klasifikasi Locarno : 21-01

(21) No. Permohonan DI : A00202407606

(22) Tanggal Penerimaan Permohonan DI :  
18 Desember 2024

(30) Data Prioritas :  
(31) Nomor (32) Tanggal (33) Negara

(43) Tanggal Pengumuman DI :  
30 Januari 2025

(71) Nama dan Alamat Pemohon Desain Industri:  
LEGO A/S  
Aastvej 1, 7190 Billund, Denmark (DK)

(72) Nama Pendesain :  
Jakob Rune Nielsen,DK

(74) Nama dan Alamat Konsultan Desain Industri :  
Prudence Jahja  
Januar Jahja and Partners, Menara Batavia lantai 19,  
Jalan K.H. Mas Mansyur Kavling 126, Jakarta Pusat

(54) Judul Desain Industri : Mainan

(57) Klaim :  
Bentuk, Konfigurasi, Komposisi Garis

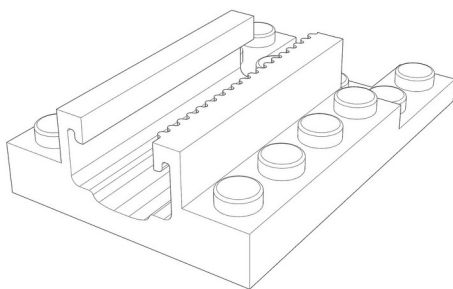

Tampak Perspektif

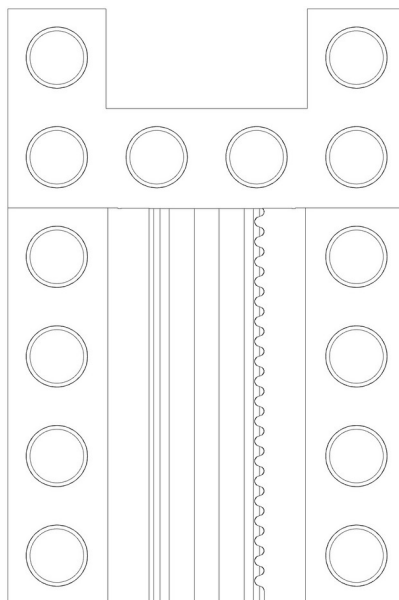

Tampak Atas

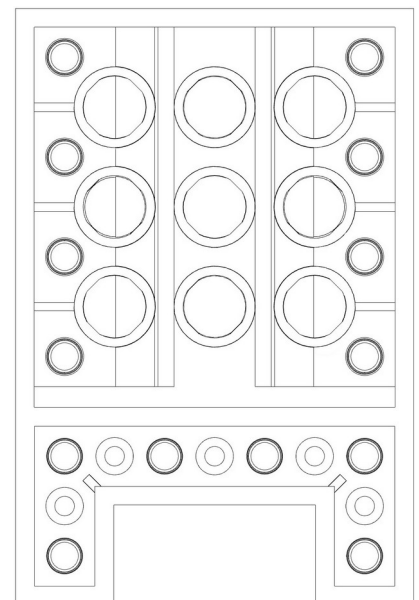

Tampak Bawah

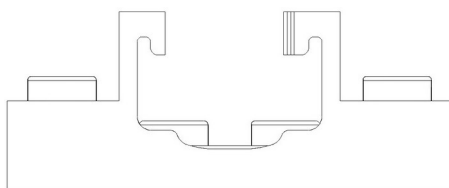

Tampak Depan

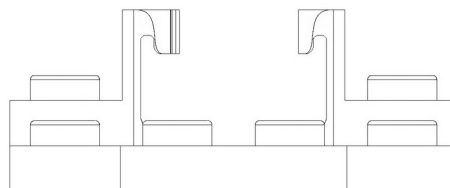

Tampak Belakang

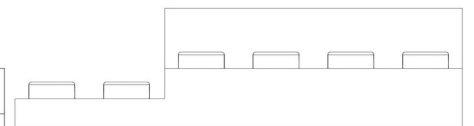

Tampak Samping

(19) ID

(51) Klasifikasi Locarno : 21-01

(21) No. Permohonan DI : A00202407598

(22) Tanggal Penerimaan Permohonan DI :  
18 Desember 2024

(30) Data Prioritas :  
(31) Nomor (32) Tanggal (33) Negara

(43) Tanggal Pengumuman DI :  
30 Januari 2025

(71) Nama dan Alamat Pemohon Desain Industri:  
LEGO A/S  
Aastvej 1, 7190 Billund, Denmark (DK)

(72) Nama Pendesain :  
Morten Sofussen,DK

(74) Nama dan Alamat Konsultan Desain Industri :  
Prudence Jahja  
Januar Jahja and Partners, Menara Batavia lantai 19,  
Jalan K.H. Mas Mansyur Kavling 126, Jakarta Pusat

(54) Judul Desain Industri : Mainan

(57) Klaim :  
Bentuk, Konfigurasi, Komposisi Garis

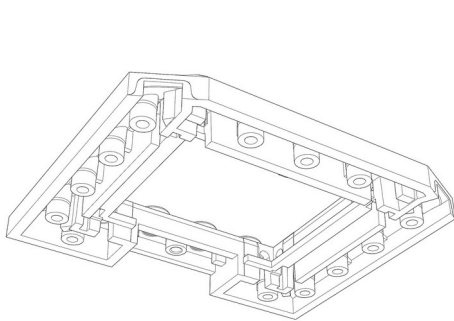

Tampak Perspektif

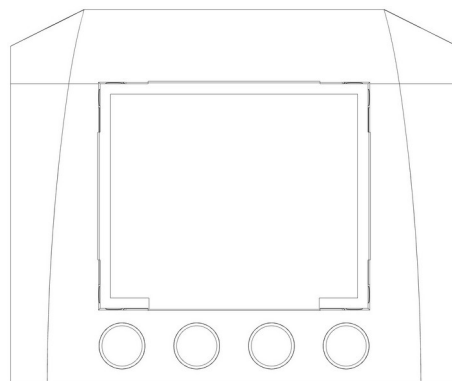

Tampak Atas

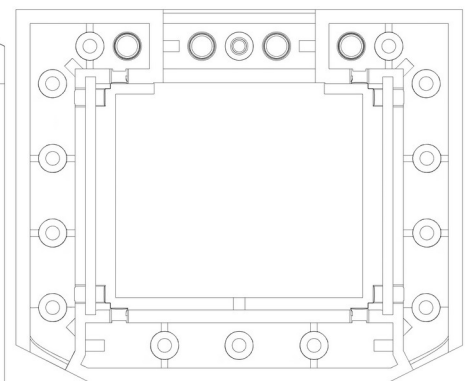

Tampak Bawah

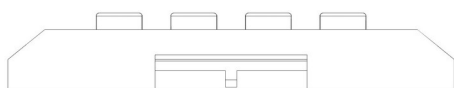

Tampak Depan

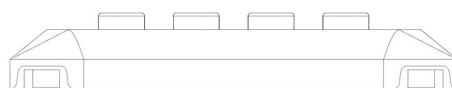

Tampak Belakang



Tampak Samping

(19) ID

(51) Klasifikasi Locarno : 21-01

(21) No. Permohonan DI : A00202407603

(22) Tanggal Penerimaan Permohonan DI :  
18 Desember 2024

(30) Data Prioritas :  
(31) Nomor (32) Tanggal (33) Negara

(43) Tanggal Pengumuman DI :  
30 Januari 2025

(71) Nama dan Alamat Pemohon Desain Industri:  
LEGO A/S  
Aastvej 1, 7190 Billund, Denmark (DK)

(72) Nama Pendesain :  
Marinus Jasperse,NL

(74) Nama dan Alamat Konsultan Desain Industri :  
Prudence Jahja  
Januar Jahja and Partners, Menara Batavia lantai 19,  
Jalan K.H. Mas Mansyur Kavling 126, Jakarta Pusat

(54) Judul Desain Industri : Mainan

(57) Klaim :  
Bentuk,Konfigurasi,Komposisi Garis

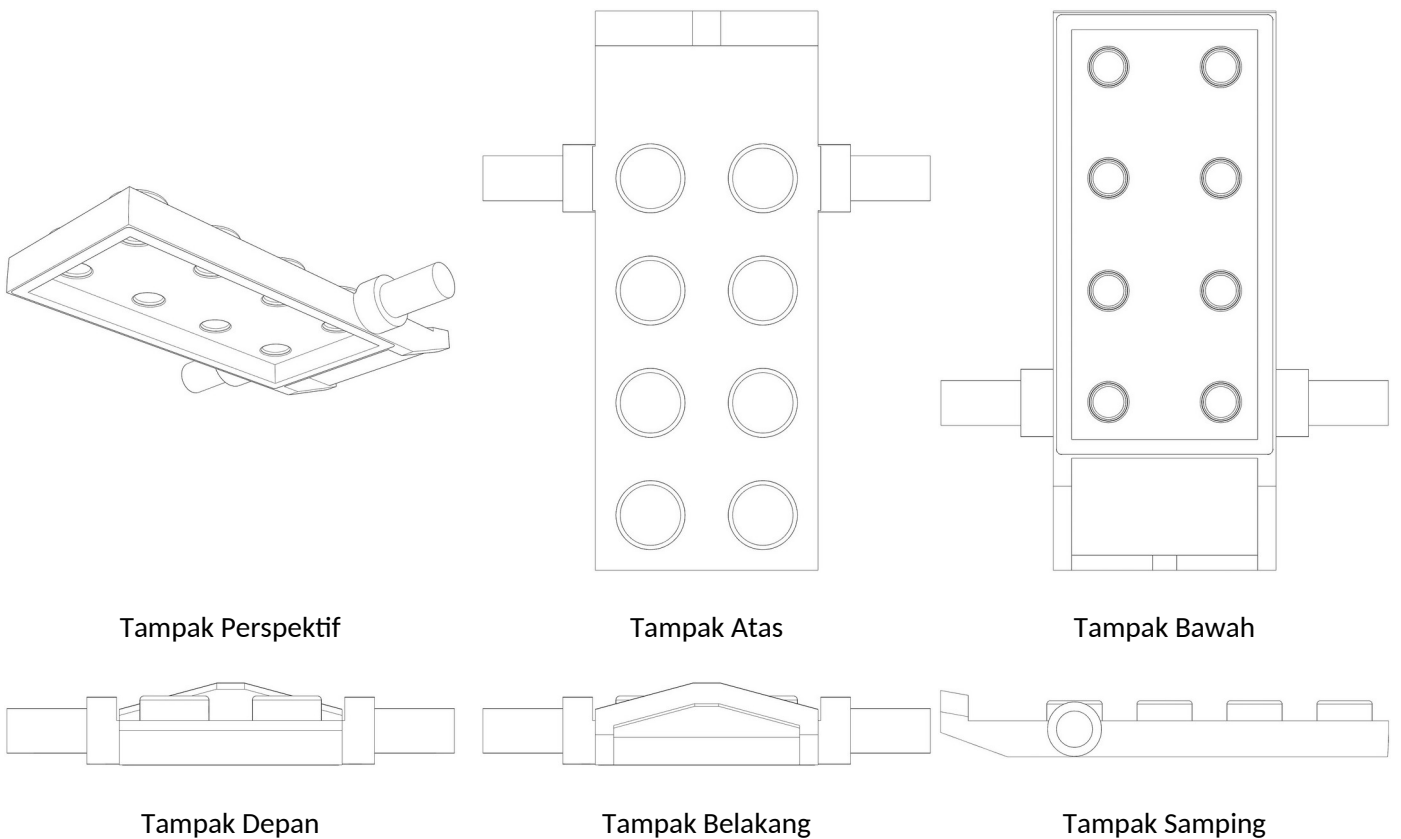

(19) ID

(51) Klasifikasi Locarno : 21-01

(21) No. Permohonan DI : A00202407608

(22) Tanggal Penerimaan Permohonan DI :  
18 Desember 2024

(30) Data Prioritas :  
(31) Nomor (32) Tanggal (33) Negara

(43) Tanggal Pengumuman DI :  
30 Januari 2025

(71) Nama dan Alamat Pemohon Desain Industri:  
LEGO A/S  
Aastvej 1, 7190 Billund, Denmark (DK)

(72) Nama Pendesain :  
Allan James Faulkner,GB

(74) Nama dan Alamat Konsultan Desain Industri :  
Prudence Jahja  
Januar Jahja and Partners, Menara Batavia lantai 19,  
Jalan K.H. Mas Mansyur Kavling 126, Jakarta Pusat

(54) Judul Desain Industri : Mainan

(57) Klaim :  
Bentuk, Konfigurasi, Komposisi Garis

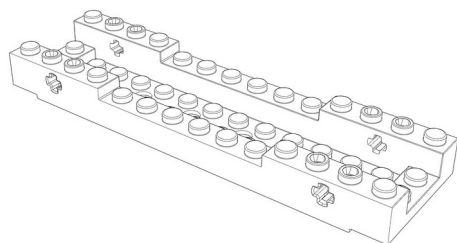

Tampak Perspektif

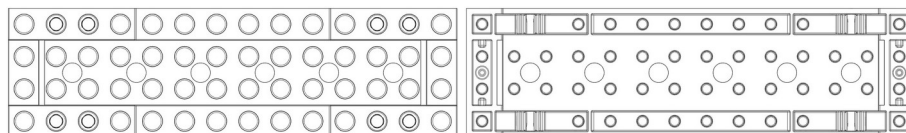

Tampak Atas

Tampak Bawah



Tampak Depan



Tampak Belakang

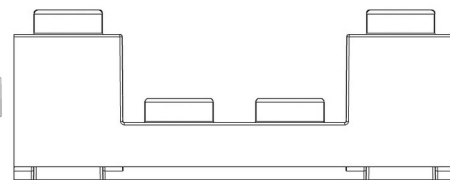

Tampak Samping

(19) ID

(51) Klasifikasi Locarno : 21-01

(21) No. Permohonan DI : A00202407626

(22) Tanggal Penerimaan Permohonan DI :  
18 Desember 2024

(30) Data Prioritas :  
(31) Nomor (32) Tanggal (33) Negara

(43) Tanggal Pengumuman DI :  
30 Januari 2025

(71) Nama dan Alamat Pemohon Desain Industri:  
LEGO A/S  
Aastvej 1, 7190 Billund, Denmark (DK)

(72) Nama Pendesain :  
Nicola Belfiore, IT

(74) Nama dan Alamat Konsultan Desain Industri :  
Prudence Jahja  
Januar Jahja and Partners, Menara Batavia lantai 19,  
Jalan K.H. Mas Mansyur Kavling 126, Jakarta Pusat

(54) Judul Desain Industri : Mainan

(57) Klaim :  
Bentuk, Konfigurasi, Komposisi Garis

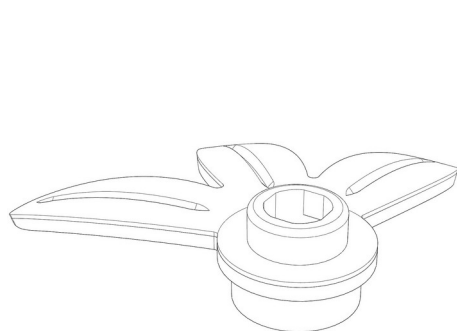

Tampak Perspektif

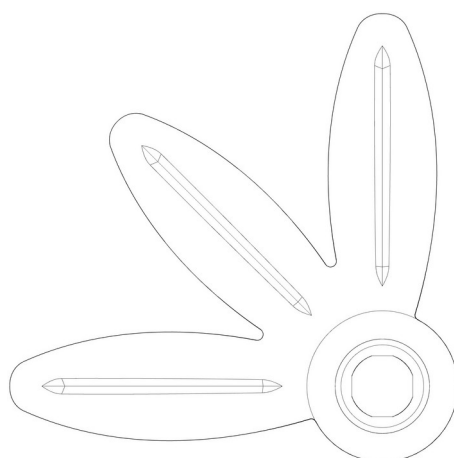

Tampak Atas

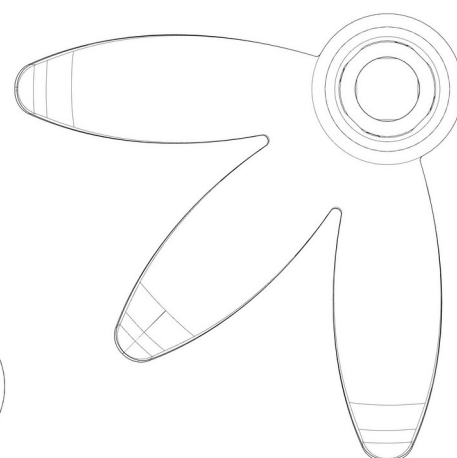

Tampak Bawah



Tampak Depan

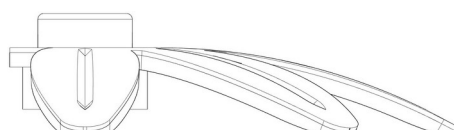

Tampak Belakang



Tampak Samping

(19) ID

(51) **Klasifikasi Locarno : 21-01**

(21) **No. Permohonan DI :** A00202407630

(22) **Tanggal Penerimaan Permohonan DI :**  
18 Desember 2024

(30) **Data Prioritas :**  
(31) Nomor (32) Tanggal (33) Negara

(43) **Tanggal Pengumuman DI :**  
30 Januari 2025

(71) **Nama dan Alamat Pemohon Desain Industri:**  
LEGO A/S  
Aastvej 1, 7190 Billund, Denmark (DK)

(72) **Nama Pendesain :**  
Daniel Sri Sudarsono, ID

(74) **Nama dan Alamat Konsultan Desain Industri :**  
Prudence Jahja  
Januar Jahja and Partners, Menara Batavia lantai 19,  
Jalan K.H. Mas Mansyur Kavling 126, Jakarta Pusat

(54) **Judul Desain Industri :** Mainan

(57) **Klaim :**  
Bentuk, Konfigurasi, Komposisi Garis

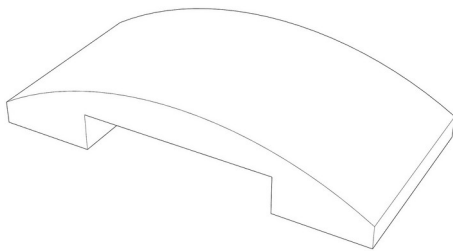

Tampak Perspektif

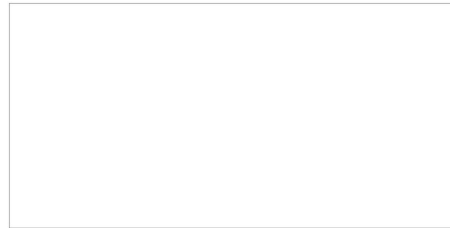

Tampak Atas

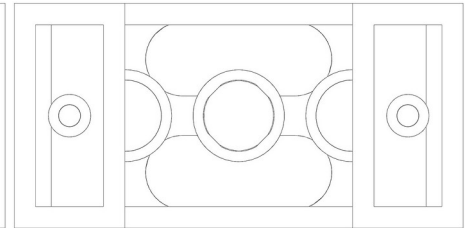

Tampak Bawah



Tampak Depan



Tampak Belakang



Tampak Samping

(19) ID

(51) Klasifikasi Locarno : 21-01

(21) No. Permohonan DI : A00202407628

(22) Tanggal Penerimaan Permohonan DI :  
18 Desember 2024

(30) Data Prioritas :  
(31) Nomor (32) Tanggal (33) Negara

(43) Tanggal Pengumuman DI :  
30 Januari 2025

(71) Nama dan Alamat Pemohon Desain Industri:  
LEGO A/S  
Aastvej 1, 7190 Billund, Denmark (DK)

(72) Nama Pendesain :  
Nicola Belfiore, IT

(74) Nama dan Alamat Konsultan Desain Industri :  
Prudence Jahja  
Januar Jahja and Partners, Menara Batavia lantai 19,  
Jalan K.H. Mas Mansyur Kavling 126, Jakarta Pusat

(54) Judul Desain Industri : Mainan

(57) Klaim :  
Bentuk, Konfigurasi, Komposisi Garis

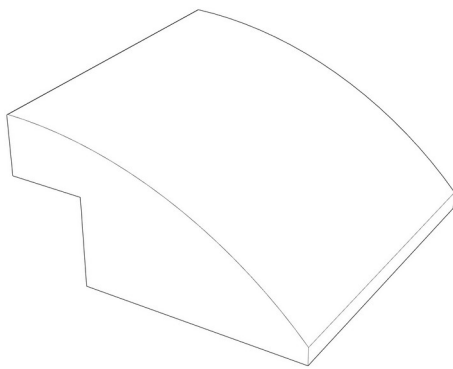

Tampak Perspektif

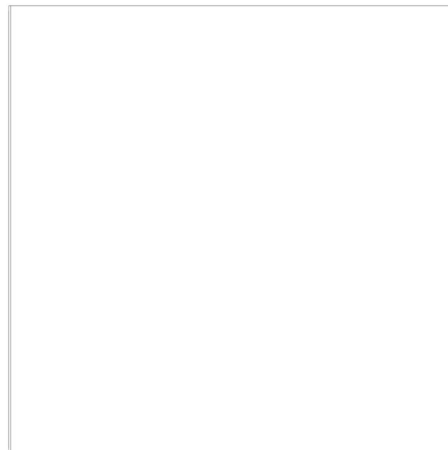

Tampak Atas

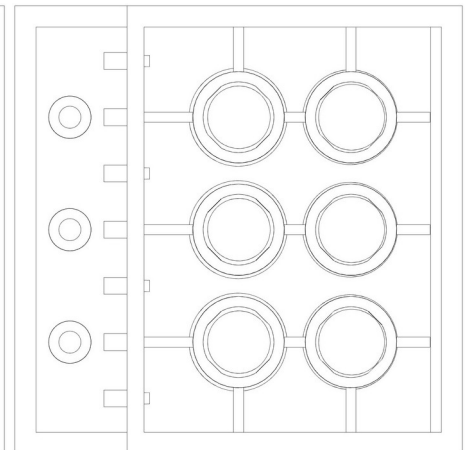

Tampak Bawah

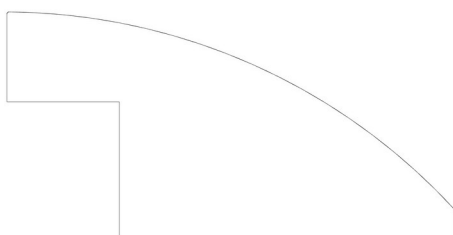

Tampak Depan

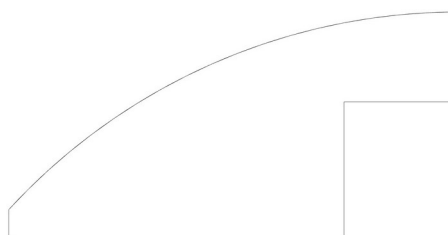

Tampak Belakang

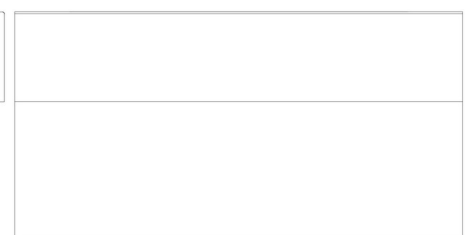

Tampak Samping

(19) ID

(51) Klasifikasi Locarno : 23-01

(21) No. Permohonan DI : A00202407956

(22) Tanggal Penerimaan Permohonan DI :  
31 Desember 2024

(30) Data Prioritas :  
(31) Nomor (32) Tanggal (33) Negara

(43) Tanggal Pengumuman DI :  
30 Januari 2025

(71) Nama dan Alamat Pemohon Desain Industri:  
Universitas Maritim Raja Ali Haji  
Jalan Raya Dompok, PO BOX 155, Kota Tanjungpinang,  
Kepulauan Riau Tanjungpinang Dompok, Bukit Bestari, Kota  
Tanjung Pinang, Kepulauan Riau 29124, Indonesia (ID)

(72) Nama Pendesain :  
Henky Irawan, ID

(74) Nama dan Alamat Konsultan Desain Industri :

(54) Judul Desain Industri : Saluran Siphon

(57) Klaim :  
Bentuk, Konfigurasi, Komposisi Garis

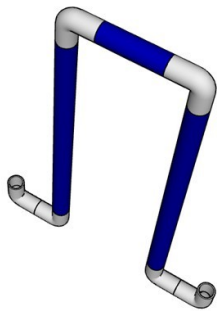

Tampak Perspektif



Tampak Atas



Tampak Bawah

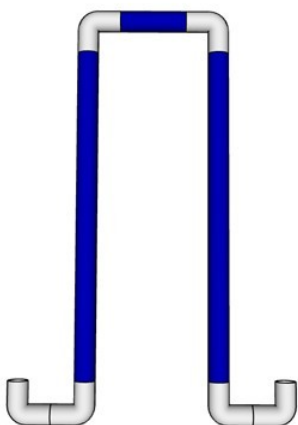

Tampak Depan

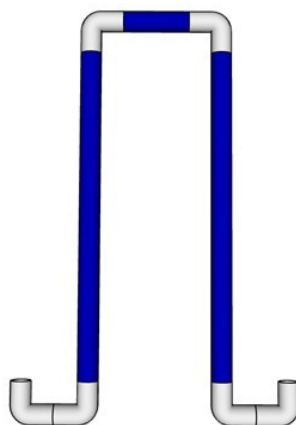

Tampak Belakang



Tampak Samping



(19) ID

(51) Klasifikasi Locarno : 10-05

(21) No. Permohonan DI : A00202500023

(22) Tanggal Penerimaan Permohonan DI :  
04 Januari 2025

(30) Data Prioritas :  
(31) Nomor (32) Tanggal (33) Negara

(43) Tanggal Pengumuman DI :  
30 Januari 2025

(71) Nama dan Alamat Pemohon Desain Industri:  
PT. Radar Telekomunikasi Indonesia  
Komp Istana Kawalayaan, Jl. Kawalayaan Indah XIV  
No.12 Sekejati, Buahbatu, Kota Bandung, Jawa Barat 40286,  
Indonesia (ID)

(72) Nama Pendesain :  
Yussi Perdana Saputera, S.T., M.T., I.P.M., Asean  
Eng.,ID Dr. Mashury Wahab,ID Topik Teguh  
Estu, S.T., M.Si.,ID

(74) Nama dan Alamat Konsultan Desain Industri :

(54) Judul Desain Industri :  
Surveillance Ground Objek Deteksi MPSR EM Radar

(57) Klaim :  
Bentuk,Konfigurasi,Komposisi Garis,Komposisi Warna

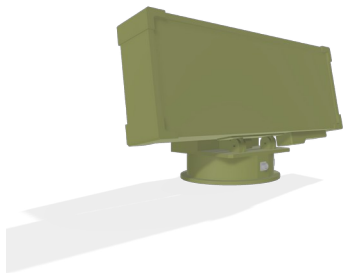

Tampak Perspektif

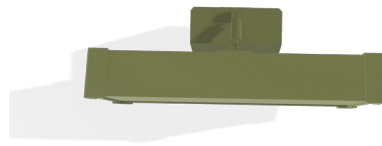

Tampak Atas

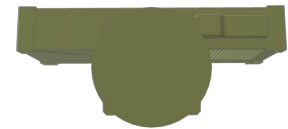

Tampak Bawah

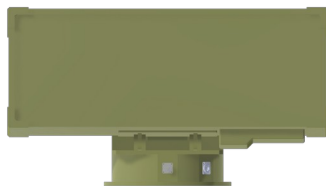

Tampak Depan

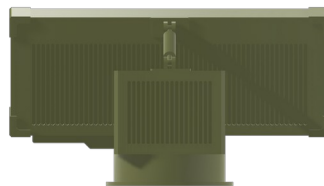

Tampak Belakang



Tampak Samping

(19) ID

(51) Klasifikasi Locarno : 22-04

(21) No. Permohonan DI : A00202500024

(22) Tanggal Penerimaan Permohonan DI :  
04 Januari 2025

(30) Data Prioritas :  
(31) Nomor (32) Tanggal (33) Negara

(43) Tanggal Pengumuman DI :  
30 Januari 2025

(71) Nama dan Alamat Pemohon Desain Industri:  
PT. Radar Telekomunikasi Indonesia  
Komp Istana Kawaluyaan, Jl. Kawaluyaan Indah XIV  
No.12 Sekejati, Buahbatu, Kota Bandung, Jawa Barat 40286,  
Indonesia (ID)

(72) Nama Pendesain :  
Yussi Perdana Saputera, S.T., M.T., I.P.M., Asean  
Eng.,ID Dr. Mashury Wahab,ID Topik Teguh  
Estu, S.T., M.Si.,ID

(74) Nama dan Alamat Konsultan Desain Industri :

(54) Judul Desain Industri : Drone Jammer Taktikal Drone Sektoral Beam Portabel

(57) Klaim :  
Bentuk,Konfigurasi,Komposisi Garis,Komposisi Warna



Tampak Perspektif



Tampak Atas



Tampak Bawah



Tampak Depan



Tampak Belakang



Tampak Samping

(19) ID

(51) Klasifikasi Locarno : 03-01

(21) No. Permohonan DI : A00202500039

(22) Tanggal Penerimaan Permohonan DI :  
06 Januari 2025

(30) Data Prioritas :  
(31) Nomor (32) Tanggal (33) Negara

(43) Tanggal Pengumuman DI :  
30 Januari 2025

(71) Nama dan Alamat Pemohon Desain Industri:  
Luhur Budiawan Sudrajat  
Komp. Taman Permata 2 Ekstension Blok C.1 No.11  
RT.04 RW.16 Parigi, Pondok Aren, Kota Tangerang Selatan,  
Banten 15427, Indonesia (ID)

(72) Nama Pendesain :  
Luhur Budiawan Sudrajat, ID

(74) Nama dan Alamat Konsultan Desain Industri :

(54) Judul Desain Industri : Sarung atau Wadah Ponsel untuk Ikat Pinggang

(57) Klaim :  
Bentuk, Konfigurasi, Komposisi Garis



Tampak Perspektif



Tampak Atas



Tampak Bawah



Tampak Depan

Tampak Belakang



Tampak Samping

(19) ID

(51) Klasifikasi Locarno : 12-11

(21) No. Permohonan DI : A00202500047

(22) Tanggal Penerimaan Permohonan DI :  
06 Januari 2025

(30) Data Prioritas :  
(31) Nomor (32) Tanggal (33) Negara

(43) Tanggal Pengumuman DI :  
30 Januari 2025

(71) Nama dan Alamat Pemohon Desain Industri:  
Yulianton  
Jl. Tambak Medokan Ayu XI-D 82B Medokan Ayu,  
Rungkut, Kota Surabaya, Jawa Timur 60295, Indonesia (ID)

Timothy Denzel Chrisdhito  
Perum Bumi Mangli Permai BB-12 Mangli, Kaliwates,  
Kab. Jember, Jawa Timur 68136, Indonesia (ID)

Sukawan  
Bangeran Bangeran, Dukun, Kab. Gresik, Jawa Timur  
61155, Indonesia (ID)

(72) Nama Pendesain :  
Yulianton, ID

(74) Nama dan Alamat Konsultan Desain Industri :

(54) Judul Desain Industri : Banteloo

(57) Klaim :  
Bentuk, Konfigurasi



Tampak Perspektif



Tampak Atas

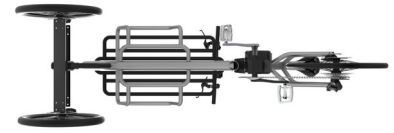

Tampak Bawah



Tampak Depan



Tampak Belakang



Tampak Samping

(19) ID

(51) Klasifikasi Locarno : 12-16

(21) No. Permohonan DI : A00202500058

(22) Tanggal Penerimaan Permohonan DI :  
07 Januari 2025

(30) Data Prioritas :  
(31) Nomor (32) Tanggal (33) Negara

(43) Tanggal Pengumuman DI :  
30 Januari 2025

(71) Nama dan Alamat Pemohon Desain Industri:  
PT DTECH INOVASI INDONESIA  
Jalan Nusantara 18, Canden Kutowinangun Lor, Tingkir,  
Kota Salatiga, Jawa Tengah 50742, Indonesia (ID)

(72) Nama Pendesain :  
Azzahra Nazwa Asyifa, ID

(74) Nama dan Alamat Konsultan Desain Industri :  
Gede Aditya Pratama  
Gede Aditya & Partners, Soho Capital 33rd Floor, Suite  
3308, Jl. Letjen S. Parman Kav. 28

(54) Judul Desain Industri : ENGINE MOUNTING VARIO 160

(57) Klaim :  
Bentuk, Konfigurasi

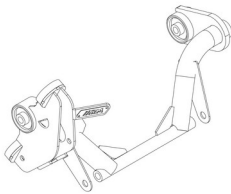

Tampak Perspektif



Tampak Atas



Tampak Bawah



Tampak Depan



Tampak Belakang

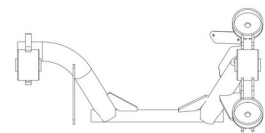

Tampak Samping

(19) ID

(51) Klasifikasi Locarno : 12-16

(21) No. Permohonan DI : A00202500059

(22) Tanggal Penerimaan Permohonan DI :  
07 Januari 2025

(30) Data Prioritas :  
(31) Nomor (32) Tanggal (33) Negara

(43) Tanggal Pengumuman DI :  
30 Januari 2025

(71) Nama dan Alamat Pemohon Desain Industri:  
PT DTECH INOVASI INDONESIA  
Jalan Nusantara 18, Canden Kutowinangun Lor, Tingkir,  
Kota Salatiga, Jawa Tengah 50742, Indonesia (ID)

(72) Nama Pendesain :  
Rahmat Dani Sulisty, ID

(74) Nama dan Alamat Konsultan Desain Industri :  
Gede Aditya Pratama  
Gede Aditya & Partners, Soho Capital 33rd Floor, Suite  
3308, Jl. Letjen S. Parman Kav. 28

(54) Judul Desain Industri : DUDUKAN PLAT NOMOR STANDAR

(57) Klaim :  
Bentuk, Konfigurasi

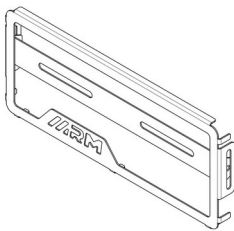

Tampak Perspektif



Tampak Atas



Tampak Bawah



Tampak Depan

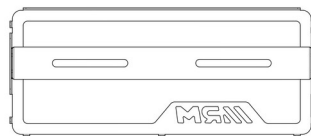

Tampak Belakang



Tampak Samping

(19) ID

(51) Klasifikasi Locarno : 23-02

(21) No. Permohonan DI : A00202500063

(22) Tanggal Penerimaan Permohonan DI :  
07 Januari 2025

(30) Data Prioritas :  
(31) Nomor (32) Tanggal (33) Negara

(43) Tanggal Pengumuman DI :  
30 Januari 2025

(71) Nama dan Alamat Pemohon Desain Industri:  
PT. SURYA TOTO INDONESIA TBK  
Jalan Letjen S. Parman Kav. 81 Kota Bambu Selatan, Pal  
Merah, Kota Adm. Jakarta Barat, DKI Jakarta 11420,  
Indonesia (ID)

(72) Nama Pendesain :  
HANAFI ATMADIREDJA, ID

(74) Nama dan Alamat Konsultan Desain Industri :  
Lice Verdiana Efdora  
ACEMARK, Jl. Cikini Raya No. 58 G-H, Jakarta 10330,  
Indonesia

(54) Judul Desain Industri : KLOSET DINDING

(57) Klaim :  
Bentuk, Konfigurasi

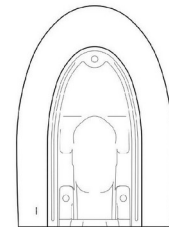
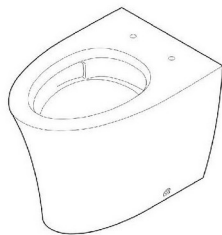

Tampak Perspektif

Tampak Atas

Tampak Bawah

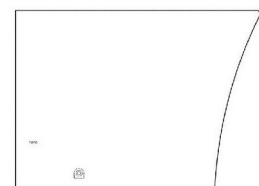
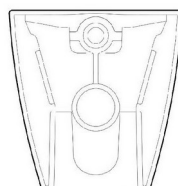
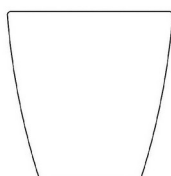
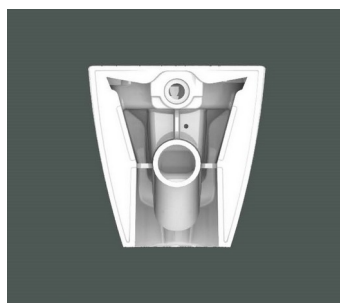

Tampak Depan

Tampak Belakang

Tampak Samping



(19) ID

(51) Klasifikasi Locarno : 03-01

(21) No. Permohonan DI : A00202500064

(22) Tanggal Penerimaan Permohonan DI :  
07 Januari 2025

(30) Data Prioritas :  
(31) Nomor (32) Tanggal (33) Negara

(43) Tanggal Pengumuman DI :  
30 Januari 2025

(71) Nama dan Alamat Pemohon Desain Industri:  
PT POLOSONIC SUKSES MANDIRI  
Kawasan Industri Candi, Jl. Gatot Subroto Blok 23A No.  
5A Ngaliyan, Ngaliyan, Kota Semarang, Jawa Tengah 50181,  
Indonesia (ID)

(72) Nama Pendesain :  
ELFI SURYANDARI, ID

(74) Nama dan Alamat Konsultan Desain Industri :  
Anna  
Jl. Utan Kayu Raya No. 65 Jakarta Timur

(54) Judul Desain Industri : KOPER 043

(57) Klaim :  
Bentuk, Konfigurasi, Komposisi Garis, Komposisi Warna



Tampak Perspektif



Tampak Atas



Tampak Bawah



Tampak Depan



Tampak Belakang



Tampak Samping



(19) ID

(51) Klasifikasi Locarno : 03-01

(21) No. Permohonan DI : A00202500073

(22) Tanggal Penerimaan Permohonan DI :  
07 Januari 2025

(30) Data Prioritas :  
(31) Nomor (32) Tanggal (33) Negara

(43) Tanggal Pengumuman DI :  
30 Januari 2025

(71) Nama dan Alamat Pemohon Desain Industri:  
PT POLOSONIC SUKSES MANDIRI  
Kawasan Industri Candi, Jl. Gatot Subroto Blok 23A No.  
5A Ngaliyan, Ngaliyan, Kota Semarang, Jawa Tengah 50181,  
Indonesia (ID)

(72) Nama Pendesain :  
ELFI SURYANDARI, ID

(74) Nama dan Alamat Konsultan Desain Industri :  
Anna  
Jl. Utan Kayu Raya No. 65 Jakarta Timur

(54) Judul Desain Industri : KOPER 040

(57) Klaim :  
Bentuk, Konfigurasi, Komposisi Garis, Komposisi Warna



Tampak Perspektif



Tampak Atas



Tampak Bawah



Tampak Depan



Tampak Belakang



Tampak Samping



(19) ID

(51) Klasifikasi Locarno : 28-03

(21) No. Permohonan DI : A00202500076

(22) Tanggal Penerimaan Permohonan DI :  
07 Januari 2025

(30) Data Prioritas :  
(31) Nomor (32) Tanggal (33) Negara

(43) Tanggal Pengumuman DI :  
30 Januari 2025

(71) Nama dan Alamat Pemohon Desain Industri:  
PT Bungsu Jaya Niaga  
Kiaracandong Barat II H munajat no 145 / 126D  
Kebongedang, Batununggal, Kota Bandung, Jawa Barat  
40274, Indonesia (ID)

(72) Nama Pendesain :  
Agi Saepul Rohman, ID

(74) Nama dan Alamat Konsultan Desain Industri :

(54) Judul Desain Industri :  
Kapas Lidi

(57) Klaim :  
Bentuk, Konfigurasi



Tampak Perspektif

Tampak Atas

Tampak Bawah

Tampak Depan

Tampak Belakang

Tampak Samping

(19) ID

(51) Klasifikasi Locarno : 25-99

(21) No. Permohonan DI : A00202500078

(22) Tanggal Penerimaan Permohonan DI :  
08 Januari 2025

(30) Data Prioritas :  
(31) Nomor (32) Tanggal (33) Negara

(43) Tanggal Pengumuman DI :  
30 Januari 2025

(71) Nama dan Alamat Pemohon Desain Industri:  
Ibnu Riyanto  
Blok Sibunder RT 004/ RW 001 Trusmi Kulon, Plered,  
Kab. Cirebon, Jawa Barat 45154, Indonesia (ID)

(72) Nama Pendesain :  
Ibnu Riyanto, ID

(74) Nama dan Alamat Konsultan Desain Industri :

(54) Judul Desain Industri : U-Dam

(57) Klaim :  
Bentuk, Konfigurasi, Komposisi Garis

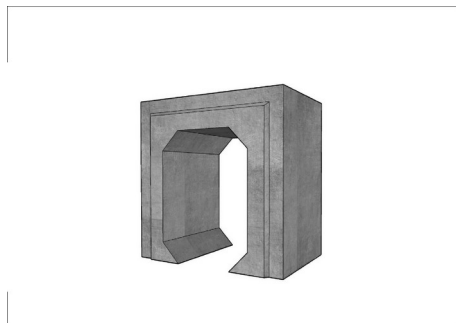

Tampak Perspektif

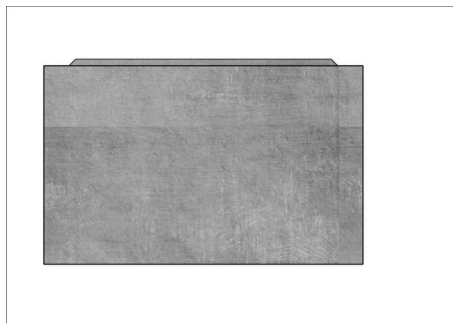

Tampak Atas

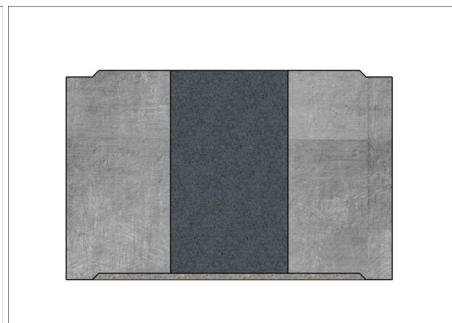

Tampak Bawah

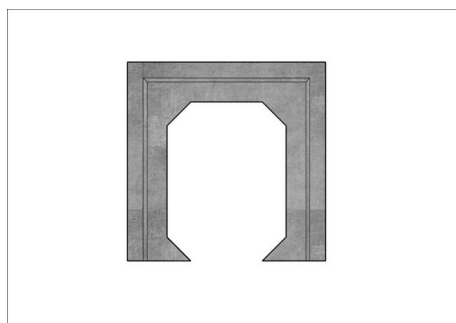

Tampak Depan

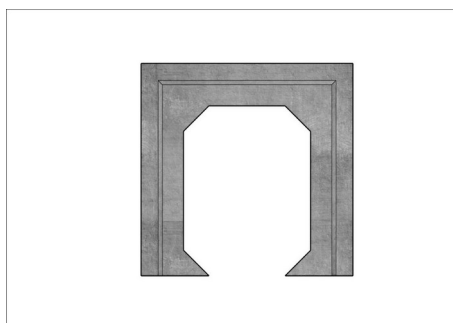

Tampak Belakang

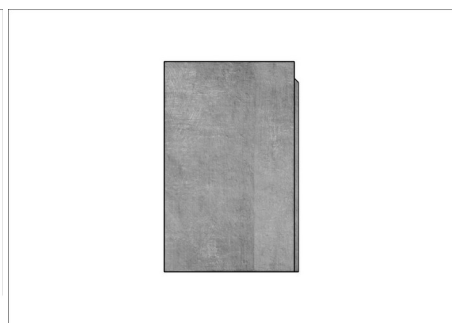

Tampak Samping

(19) ID

(51) Klasifikasi Locarno : 04-02

(21) No. Permohonan DI : A00202500104

(22) Tanggal Penerimaan Permohonan DI :  
08 Januari 2025

(30) Data Prioritas :

(31) Nomor (32) Tanggal (33) Negara  
2024-017460 26 Agustus 2024 Japan (JP)

(43) Tanggal Pengumuman DI :  
30 Januari 2025

(71) Nama dan Alamat Pemohon Desain Industri:  
SHARP KABUSHIKI KAISHA  
1 Takumi-cho, Sakai-ku, Sakai City, Osaka 590-8522,  
Japan, Japan (JP)

(72) Nama Pendesain :  
Shunsuke NARA ,JP Sayami NAKAMURA ,JP  
Kazunobu SASAKI,JP Ayumi YOSHINO,JP

(74) Nama dan Alamat Konsultan Desain Industri :  
Yenny Halim  
ACEMARK, Jl. Cikini Raya No. 58 G-H, Jakarta 10330,  
Indonesia

(54) Judul Desain Industri : SET SIKAT RAMBUT

(57) Klaim :  
Bentuk,Konfigurasi

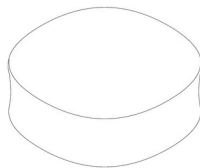
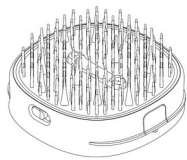

Tampak Perspektif

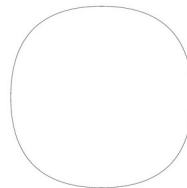
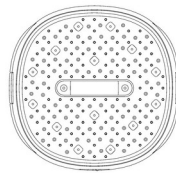

Tampak Atas

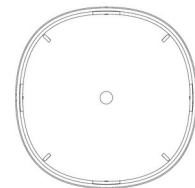
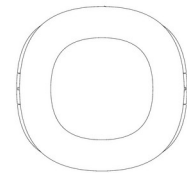

Tampak Bawah

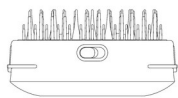

Tampak Depan

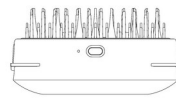

Tampak Belakang

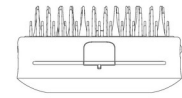

Tampak Samping

(19) ID

(51) Klasifikasi Locarno : 06-04

(21) No. Permohonan DI : A00202500105

(22) Tanggal Penerimaan Permohonan DI :  
08 Januari 2025

(30) Data Prioritas :  
(31) Nomor (32) Tanggal (33) Negara

(43) Tanggal Pengumuman DI :  
30 Januari 2025

(71) Nama dan Alamat Pemohon Desain Industri:  
Robert Santoso  
Jl. Karang Anyar Permai 55 Blok C No. 38 Kel. Karang  
Anyar, Kec. Sawah Besar, Jakarta Pusat Karang Anyar,  
Sawah Besar, Kota Adm. Jakarta Pusat, DKI Jakarta 10740,  
Indonesia (ID)

(72) Nama Pendesain :  
Robert Santoso, ID

(74) Nama dan Alamat Konsultan Desain Industri :  
Fendrik Adibuana Patria  
Rukan Elang Laut Blok A No. 16 Pantai Indah Kapuk

(54) Judul Desain Industri : LEMARI PAKAIAN

(57) Klaim :  
Bentuk, Konfigurasi, Komposisi Garis, Komposisi Warna

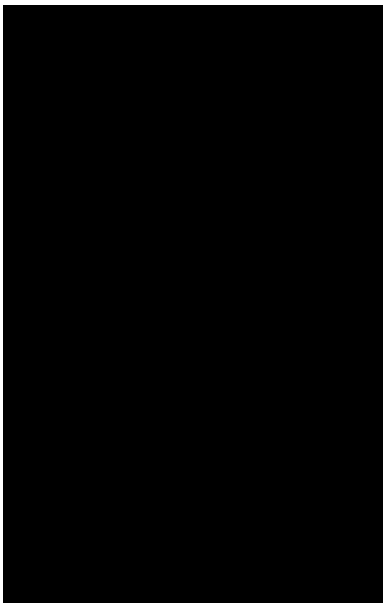

Tampak Perspektif

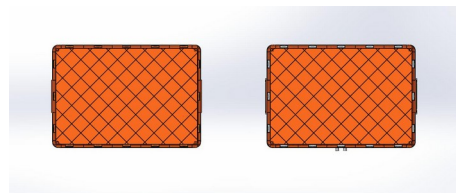
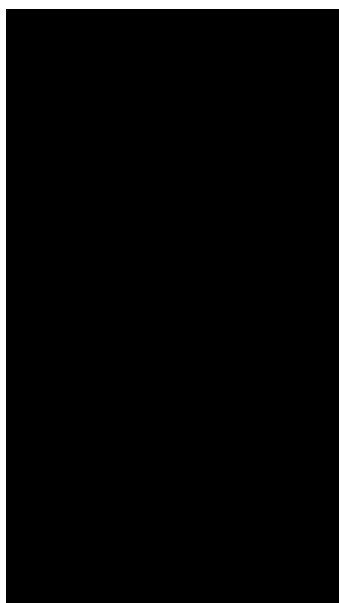

Tampak Atas

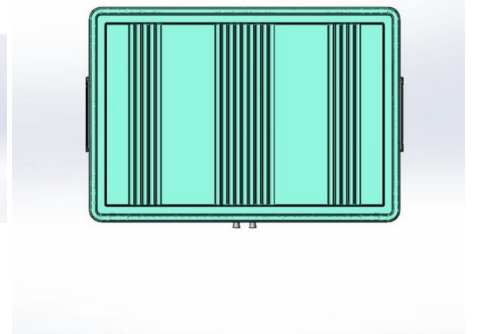
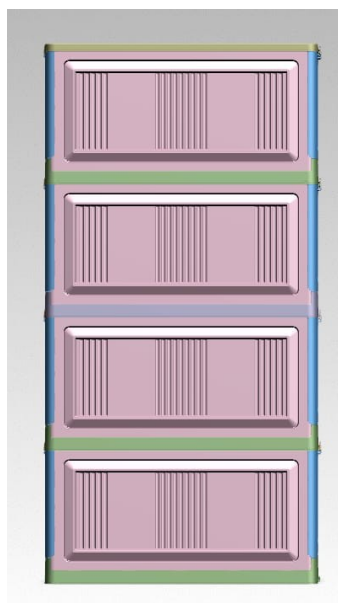

Tampak Bawah



Tampak Depan

Tampak Belakang

Tampak Samping

(19) ID

(51) Klasifikasi Locarno : 24-04

(21) No. Permohonan DI : A00202500117

(22) Tanggal Penerimaan Permohonan DI :  
09 Januari 2025

(30) Data Prioritas :  
(31) Nomor (32) Tanggal (33) Negara

(43) Tanggal Pengumuman DI :  
30 Januari 2025

(71) Nama dan Alamat Pemohon Desain Industri:  
laura  
Jl. Sinar budi Gg. N no.17A Pejagalan, Penjaringan, Kota  
Adm. Jakarta Utara, DKI Jakarta 14450, Indonesia (ID)

(72) Nama Pendesain :  
laura,ID

(74) Nama dan Alamat Konsultan Desain Industri :

(54) Judul Desain Industri : Bantalan Pemanas Aktivasi Udara pereda nyeri menstruasi bentuk UTERUS , merk Crampcare

(57) Klaim :  
Bentuk,Konfigurasi,Komposisi Garis



Tampak Perspektif



Tampak Atas



Tampak Bawah

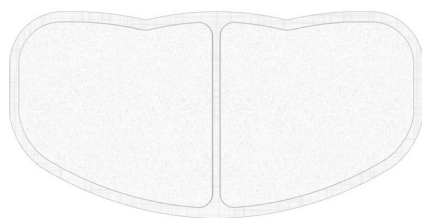

Tampak Depan

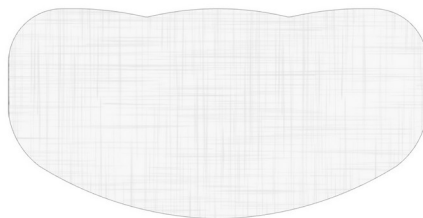

Tampak Belakang



Tampak Samping

(19) ID

(51) Klasifikasi Locarno : 19-08

(21) No. Permohonan DI : A00202500123

(22) Tanggal Penerimaan Permohonan DI :  
09 Januari 2025

(30) Data Prioritas :  
(31) Nomor (32) Tanggal (33) Negara

(43) Tanggal Pengumuman DI :  
30 Januari 2025

(71) Nama dan Alamat Pemohon Desain Industri:  
PT. SUMBER PRIMA ANUGRAH ABADI  
Jl. Taman Cisadane No. 99 Panunggangan Barat,  
Cibodas, Kota Tangerang, Banten 15139, Indonesia (ID)

(72) Nama Pendesain :  
TIFFANY ANDREA, ID

(74) Nama dan Alamat Konsultan Desain Industri :  
Devi Yulian,  
Jalan Pangeran Jayakarta No. 117 Blok. C-4, Jakarta  
Pusat

(54) Judul Desain Industri : KEMASAN MAKANAN

(57) Klaim :  
Komposisi Garis, Komposisi Warna

Tampak Perspektif

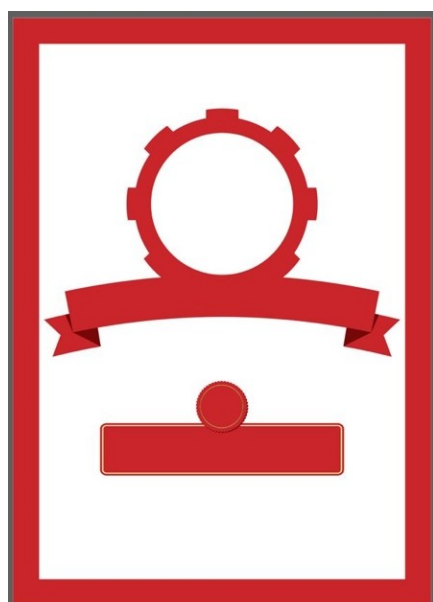

Tampak Depan

Tampak Atas

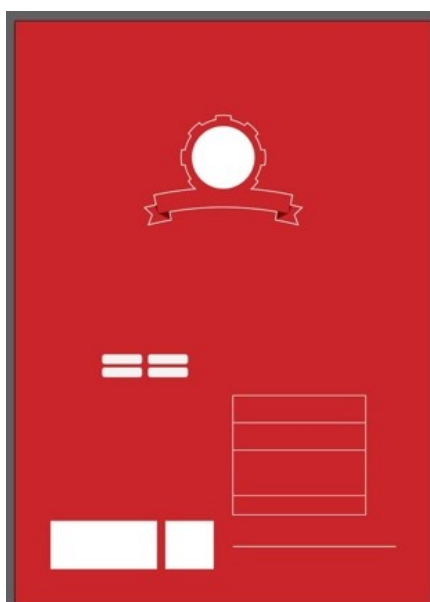

Tampak Belakang

Tampak Bawah

Tampak Samping

(19) ID

(51) Klasifikasi Locarno : 10-02

(21) No. Permohonan DI : A00202500124

(22) Tanggal Penerimaan Permohonan DI :  
09 Januari 2025

(30) Data Prioritas :  
(31) Nomor (32) Tanggal (33) Negara

(43) Tanggal Pengumuman DI :  
30 Januari 2025

(71) Nama dan Alamat Pemohon Desain Industri:  
ALFIAN PRIAMBUDI, S.M.  
JL. SETRA DAGO RAYA NO. 41, RT. 006/RW. 007  
Antapani Kulon, Antapani, Kota Bandung, Jawa Barat 40291,  
Indonesia (ID)

(72) Nama Pendesain :  
ALFIAN PRIAMBUDI, S.M.,ID

(74) Nama dan Alamat Konsultan Desain Industri :  
Adnan Hardie  
Jl. Mayang IV Blok AH 3/10, Pondok Kelapa, Duren  
Sawit, Jakarta Timur

(54) Judul Desain Industri : JAM TANGAN

(57) Klaim :  
Bentuk,Konfigurasi,Komposisi Garis,Komposisi Warna



Tampak Perspektif



Tampak Atas



Tampak Bawah



Tampak Depan



Tampak Belakang



Tampak Samping

(19) ID

(51) Klasifikasi Locarno : 03-01

(21) No. Permohonan DI : A00202500125

(22) Tanggal Penerimaan Permohonan DI :  
09 Januari 2025

(30) Data Prioritas :  
(31) Nomor (32) Tanggal (33) Negara

(43) Tanggal Pengumuman DI :  
30 Januari 2025

(71) Nama dan Alamat Pemohon Desain Industri:  
PT. LOEV DAPOZA INDONESIA  
SOHO PANCORAN UNIT S.18-15, JL. LETJEN. MT.  
HARYONO KAV. 2-3 Tebet Barat, Tebet, Kota Adm. Jakarta  
Selatan, DKI Jakarta 12810, Indonesia (ID)

(72) Nama Pendesain :  
MARIA IMELDA DEWAJANI, ID

(74) Nama dan Alamat Konsultan Desain Industri :  
Adnan Hardie  
Jl. Mayang IV Blok AH 3/10, Pondok Kelapa, Duren  
Sawit, Jakarta Timur

(54) Judul Desain Industri : TAS

(57) Klaim :  
Bentuk, Konfigurasi, Komposisi Warna



Tampak Perspektif



Tampak Atas



Tampak Bawah



Tampak Depan



Tampak Belakang



Tampak Samping

(19) ID

(51) Klasifikasi Locarno : 12-15

(21) No. Permohonan DI : A00202500127

(22) Tanggal Penerimaan Permohonan DI :  
09 Januari 2025

(30) Data Prioritas :  
(31) Nomor (32) Tanggal (33) Negara

(43) Tanggal Pengumuman DI :  
30 Januari 2025

(71) Nama dan Alamat Pemohon Desain Industri:  
PT. Gajah Tunggal Tbk  
Wisma Hayam Wuruk Lt.9-14, Jl. Hayam Wuruk No.8  
Kebon Kelapa, Gambir, Kota Adm. Jakarta Pusat, DKI Jakarta  
10120, Indonesia (ID)

(72) Nama Pendesain :  
PT. Gajah Tunggal Tbk, ID

(74) Nama dan Alamat Konsultan Desain Industri :

(54) Judul Desain Industri : GTR955-2 (3 Grooves)

(57) Klaim :  
Bentuk, Konfigurasi



Tampak Perspektif

Tampak Atas

Tampak Bawah

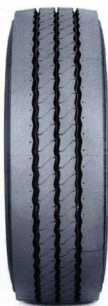

Tampak Depan

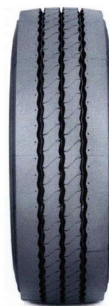

Tampak Belakang



Tampak Samping



(19) ID

(51) Klasifikasi Locarno : 15-03

(21) No. Permohonan DI : A00202500144

(22) Tanggal Penerimaan Permohonan DI :  
10 Januari 2025

(30) Data Prioritas :  
(31) Nomor (32) Tanggal (33) Negara

(43) Tanggal Pengumuman DI :  
30 Januari 2025

(71) Nama dan Alamat Pemohon Desain Industri:  
JONNY  
JL. WACOPEK RT 003 RW 004 Gunung Lengkuas,  
Bintan Timur, Kab. Bintan, Kepulauan Riau 29151, Indonesia  
(ID)

(72) Nama Pendesain :  
JONNY, ID

(74) Nama dan Alamat Konsultan Desain Industri :

(54) Judul Desain Industri : ALAT PENYIRAMAN 825

(57) Klaim :  
Bentuk, Konfigurasi, Komposisi Garis, Komposisi Warna



Tampak Perspektif



Tampak Atas



Tampak Bawah





Tampak Depan

Tampak Belakang

Tampak Samping

(19) ID

(51) Klasifikasi Locarno : 24-02

(21) No. Permohonan DI : A00202500145

(22) Tanggal Penerimaan Permohonan DI :  
10 Januari 2025

(30) Data Prioritas :  
(31) Nomor (32) Tanggal (33) Negara

(43) Tanggal Pengumuman DI :  
30 Januari 2025

(71) Nama dan Alamat Pemohon Desain Industri:  
Achmad Fauzy  
Indonesia Rejomulyo, Kartoharjo, Kota Madiun, Jawa  
Timur 63111, Indonesia (ID)

(72) Nama Pendesain :  
Achmad Fauzy, ID

(74) Nama dan Alamat Konsultan Desain Industri :

(54) Judul Desain Industri : ALAT SUNAT DAN PELINDUNG GLAND PENIS

(57) Klaim :  
Bentuk, Konfigurasi



Tampak Perspektif



Tampak Atas



Tampak Bawah



Tampak Depan



Tampak Belakang



Tampak Samping

(19) ID

(51) Klasifikasi Locarno : 03-01

(21) No. Permohonan DI : A00202500148

(22) Tanggal Penerimaan Permohonan DI :  
10 Januari 2025

(30) Data Prioritas :  
(31) Nomor (32) Tanggal (33) Negara

(43) Tanggal Pengumuman DI :  
30 Januari 2025

(71) Nama dan Alamat Pemohon Desain Industri:  
PT. JIMSHONEY INDONESIA PRATAMA  
The Manhattan Building, Mid Tower 12th Floor, Jl. TB  
Simatupang Kav. 1-5 Cilandak Timur, Pasar Minggu, Kota  
Adm. Jakarta Selatan, DKI Jakarta 12560, Indonesia (ID)

(72) Nama Pendesain :  
HANNY,ID

(74) Nama dan Alamat Konsultan Desain Industri :  
Ichwan Anggawirya  
Equity Tower Lt.49 Jend. Sudirman Kav 52-53

(54) Judul Desain Industri : MINA MINI BAG

(57) Klaim :  
Bentuk,Konfigurasi,Komposisi Garis,Komposisi Warna



Tampak Perspektif



Tampak Atas



Tampak Bawah



Tampak Depan



Tampak Belakang



Tampak Samping

(19) ID

(51) Klasifikasi Locarno : 12-16

(21) No. Permohonan DI : A00202500153

(22) Tanggal Penerimaan Permohonan DI :  
12 Januari 2025

(30) Data Prioritas :  
(31) Nomor (32) Tanggal (33) Negara

(43) Tanggal Pengumuman DI :  
30 Januari 2025

(71) Nama dan Alamat Pemohon Desain Industri:  
PT. SUMBERJAYA KTC INDONESIA  
Duta Indah Sentoha, Jl. Moh. Toha KM. 06, Blok J No.  
22, RT.002 RW. 007, Periuk, Kec. Periuk, Kota Tangerang.  
Periuk, Periuk, Kota Tangerang, Banten 15131, Indonesia (ID)

(72) Nama Pendesain :  
BUDI SETIA DARMA, ID

(74) Nama dan Alamat Konsultan Desain Industri :  
Sigit Nugraha  
Ubud Village, Kintamani C1-25, Sudimara Timur,  
Ciledug, Tangerang, Banten 15151

(54) Judul Desain Industri : MASTER REM BELAKANG SEPEDA MOTOR

(57) Klaim :  
Bentuk, Konfigurasi, Komposisi Garis

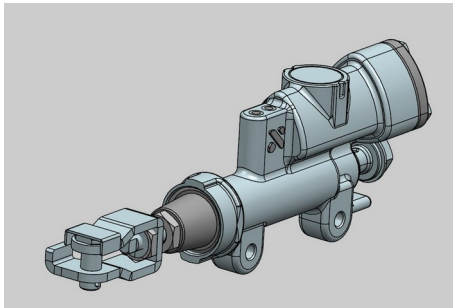

Tampak Perspektif

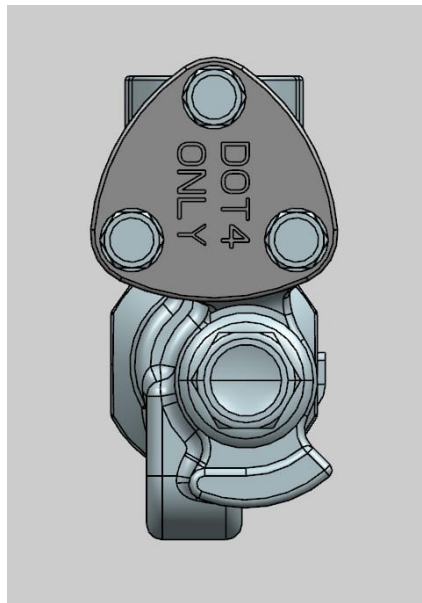

Tampak Atas

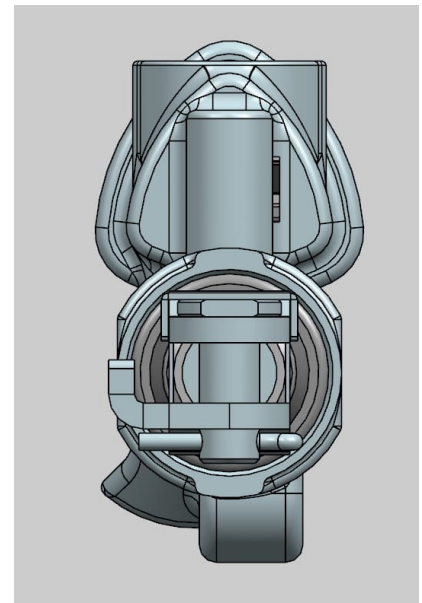

Tampak Bawah

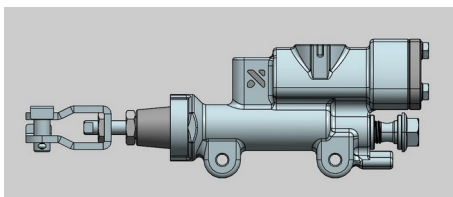

Tampak Depan

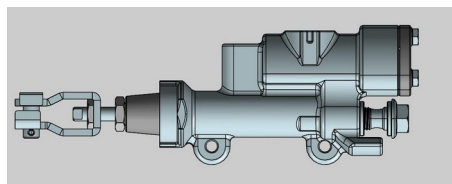

Tampak Belakang

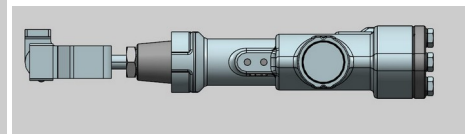

Tampak Samping

(19) ID

(51) Klasifikasi Locarno : 09-03

(21) No. Permohonan DI : A00202500154

(22) Tanggal Penerimaan Permohonan DI :  
12 Januari 2025

(30) Data Prioritas :  
(31) Nomor (32) Tanggal (33) Negara

(43) Tanggal Pengumuman DI :  
30 Januari 2025

(71) Nama dan Alamat Pemohon Desain Industri:  
CRISTINA WILIANI  
Komplek Mutiara Palace, Jalan Crystal I No. E50 Medan  
Estate, Percut Sei Tuan, Kab. Deli Serdang, Sumatera Utara  
20371, Indonesia (ID)

(72) Nama Pendesain :  
CRISTINA WILIANI, ID

(74) Nama dan Alamat Konsultan Desain Industri :

(54) Judul Desain Industri :  
DESAIN KOTAK TONIC

(57) Klaim :  
Komposisi Warna, Komposisi Garis

7. Perspektif tampak depan kanan atas



Tampak Perspektif

5. Tampak Atas



Tampak Atas

6. Tampak Bawah



Tampak Bawah

Gambar Desain Industri  
Kemasan Kotak Tonic

1. Tampak Depan



2. Tampak Belakang

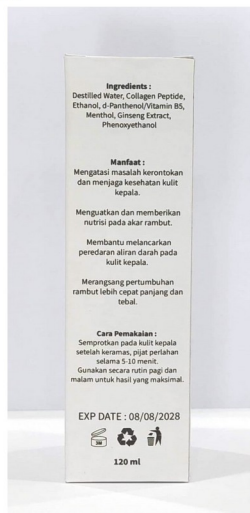

4. Tampak Samping Kiri



Tampak Depan

Tampak Belakang

Tampak Samping

(19) ID

(51) Klasifikasi Locarno : 31-00

(21) No. Permohonan DI : A00202500156

(22) Tanggal Penerimaan Permohonan DI :  
13 Januari 2025

(30) Data Prioritas :  
(31) Nomor (32) Tanggal (33) Negara

(43) Tanggal Pengumuman DI :  
30 Januari 2025

(71) Nama dan Alamat Pemohon Desain Industri:  
Shenzhen Yuancheng Future Technology Co., Ltd.  
Room 702, No. 6095, Baoan Avenue, Xinh Community,  
Fuhai Street, Baoan District, Shenzhen, China (CN)

(72) Nama Pendesain :  
CHEN ZHIPENG ,CN

(74) Nama dan Alamat Konsultan Desain Industri :  
Sugianto  
Jl. Kebun Dua Ratus No. 6B RT. 009 RW. 002 Kamal,  
Kalideres, Jakarta Barat

(54) Judul Desain Industri : BOTOL BLENDER

(57) Klaim :  
Bentuk, Konfigurasi



Tampak Perspektif



Tampak Atas



Tampak Bawah



Tampak Depan

Tampak Belakang



Tampak Samping

(19) ID

(51) Klasifikasi Locarno : 26-06

(21) No. Permohonan DI : A00202500158

(22) Tanggal Penerimaan Permohonan DI :  
13 Januari 2025

(30) Data Prioritas :  
(31) Nomor (32) Tanggal (33) Negara

(43) Tanggal Pengumuman DI :  
30 Januari 2025

(71) Nama dan Alamat Pemohon Desain Industri:  
OKTAVIANUS  
Jln. Krendang Tengah No. 141, Rt. 008 Rw. 005, Kel.  
Krendang, Kec. Tambora, Jakarta Barat 11260 Krendang,  
Tambora, Kota Adm. Jakarta Barat, DKI Jakarta 11260,  
Indonesia (ID)

(72) Nama Pendesain :  
OKTAVIANUS,ID

(74) Nama dan Alamat Konsultan Desain Industri :  
Yulius Susanto Cung  
Jalan Biak No 7C

(54) Judul Desain Industri : LAMPU KENDARAAN

(57) Klaim :  
Konfigurasi,Komposisi Garis



Tampak Perspektif

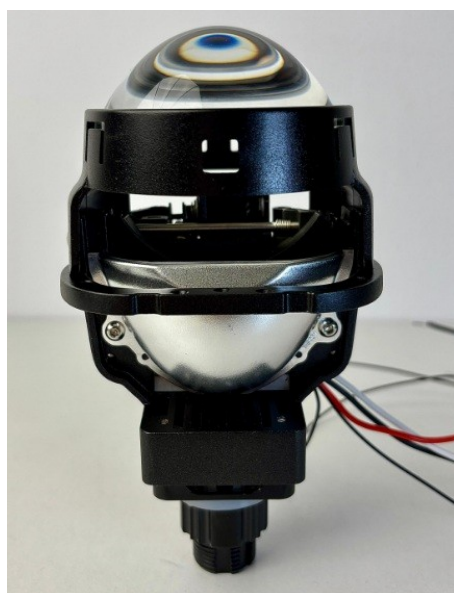

Tampak Atas

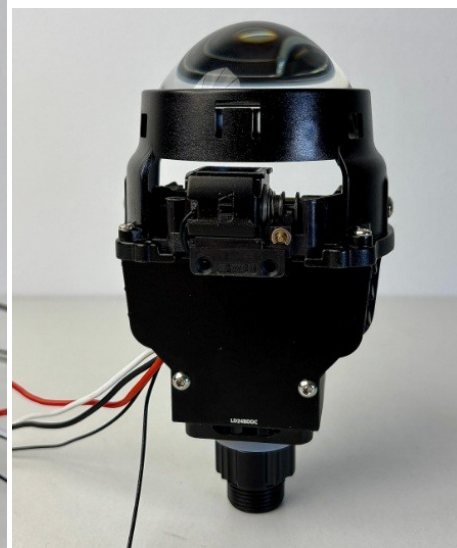

Tampak Bawah





Tampak Depan

Tampak Belakang

Tampak Samping

(19) ID

(51) Klasifikasi Locarno : 12-08

(21) No. Permohonan DI : A00202500163

(22) Tanggal Penerimaan Permohonan DI :  
13 Januari 2025

(30) Data Prioritas :  
(31) Nomor (32) Tanggal (33) Negara

(43) Tanggal Pengumuman DI :  
30 Januari 2025

(71) Nama dan Alamat Pemohon Desain Industri:  
Dr. Agus Windharto, DEA.  
Rungkut Kidul RK. V blok F/26 Rungkut Kidul, Rungkut,  
Kota Surabaya, Jawa Timur 60293, Indonesia (ID)

(72) Nama Pendesain :  
Nityo Anandito Dharma Atmaja, S.Ds.,ID Dr. Agus  
Windharto, DEA.,ID Andri Setiawan, S.T., M.MT.,ID  
Aprilia Eka Rahayu, S.Ds.,ID Azahra Nabila, S.Ds.,ID  
Reza Ismail Muzakkir, S.Ds.,ID Arif Widoseno,  
S.Ds.,ID Azzakholqi Ziven Ubhayahita, S.Ds.,ID  
I Putu Dewangga Bayu Mahesa, S.Ds.,ID Nadia Putri  
Anisa, S.Ars.,ID Sintara Qanita Putri Muslik, S.Ds.,ID

(74) Nama dan Alamat Konsultan Desain Industri :

(54) Judul Desain Industri :  
Desain Eksterior Karoseri Toyota Rangka Tipe Luxury

(57) Klaim :  
Bentuk, Konfigurasi



Tampak Perspektif

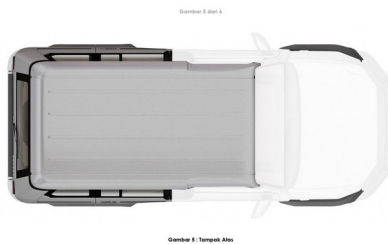

Tampak Atas



Tampak Depan



Tampak Belakang

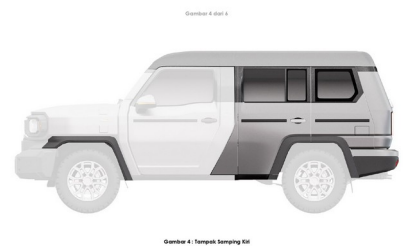

Tampak Samping

Tampak Bawah

(19) ID

(51) Klasifikasi Locarno : 12-16

(21) No. Permohonan DI : A00202500164

(22) Tanggal Penerimaan Permohonan DI :  
13 Januari 2025

(30) Data Prioritas :  
(31) Nomor (32) Tanggal (33) Negara

(43) Tanggal Pengumuman DI :  
30 Januari 2025

(71) Nama dan Alamat Pemohon Desain Industri:  
Dr. Agus Windharto, DEA.  
Rungkut Kidul RK. V blok F/26 Rungkut Kidul, Rungkut,  
Kota Surabaya, Jawa Timur 60293, Indonesia (ID)

(72) Nama Pendesain :  
Azahra Nabila, S.Ds.,ID Dr. Agus Windharto,  
DEA.,ID Andri Setiawan, S.T., M.MT.,ID Aprilia  
Eka Rahayu, S.Ds.,ID Nityo Anandito Dharma Atmaja,  
S.Ds.,ID Reza Ismail Muzakkir, S.Ds.,ID Arif  
Widoseno, S.Ds.,ID Azzakulqi Ziven Ubhayahita,  
S.Ds.,ID I Putu Dewangga Bayu Mahesa, S.Ds.,ID  
Nadia Putri Anisa, S.Ars.,ID Sintara Qanita Putri  
Muslik, S.Ds.,ID

(74) Nama dan Alamat Konsultan Desain Industri :

(54) Judul Desain Industri : Desain Interior Karoseri Toyota Rangga Tipe Luxury

(57) Klaim :  
Bentuk,Konfigurasi



Tampak Perspektif

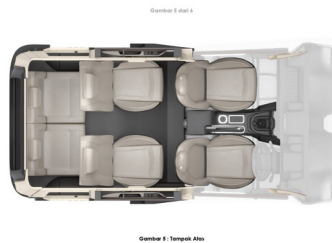

Tampak Atas



Tampak Depan



Tampak Belakang



Tampak Bawah

Tampak Samping

(19) ID

(51) Klasifikasi Locarno : 06-03

(21) No. Permohonan DI : A00202500166

(22) Tanggal Penerimaan Permohonan DI :  
13 Januari 2025

(30) Data Prioritas :  
(31) Nomor (32) Tanggal (33) Negara

(43) Tanggal Pengumuman DI :  
30 Januari 2025

(71) Nama dan Alamat Pemohon Desain Industri:  
MUSTAKIM  
Jl. Bolangi, RT/RW:001/001 Timbuseng, Pattalasang,  
Kab. Gowa, Sulawesi Selatan 92172, Indonesia (ID)

(72) Nama Pendesain :  
MUSTAKIM,ID

(74) Nama dan Alamat Konsultan Desain Industri :  
Liah Anggraeni Basuki  
PT. BNL Patent, BNL Patent Building Jalan Ngagel Jaya  
No. 40, Kel. Pucang Sewu, Kec. Gubeng, Surabaya

(54) Judul Desain Industri : MEJA

(57) Klaim :  
Bentuk,Konfigurasi,Komposisi Garis,Komposisi Warna

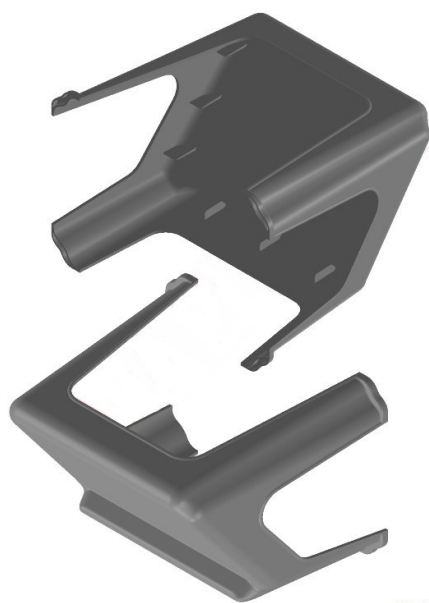

Tampak Perspektif

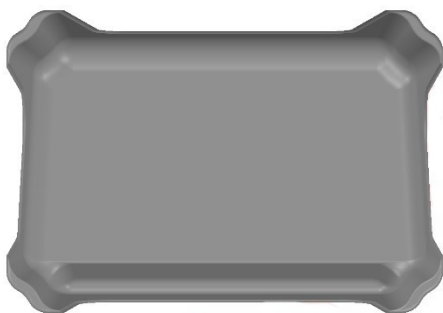

Tampak Atas

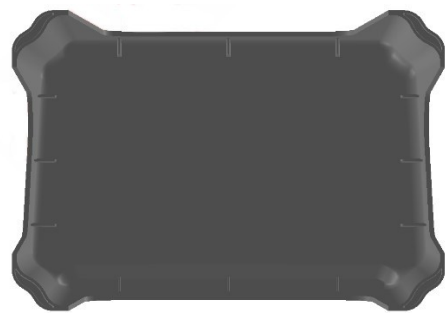

Tampak Bawah



Tampak Depan



Tampak Belakang

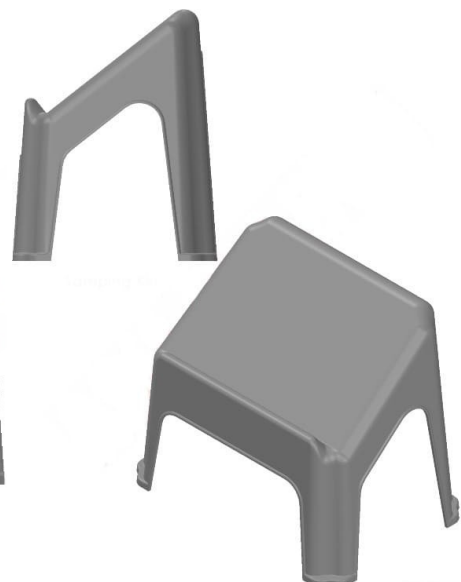

Tampak Samping



(19) ID

(51) Klasifikasi Locarno : 14-01

(21) No. Permohonan DI : A00202500168

(22) Tanggal Penerimaan Permohonan DI :  
14 Januari 2025

(30) Data Prioritas :  
(31) Nomor (32) Tanggal (33) Negara

(43) Tanggal Pengumuman DI :  
30 Januari 2025

(71) Nama dan Alamat Pemohon Desain Industri:  
SHENZHEN AONI ELECTRONIC CO., LTD.  
Floors 2, 3, 6, 7, west half of 8, and 9, 5# Factory  
Building, Honghui Industrial Park, Liuxian 2nd Road, Xin'An  
Street, Bao'An Dist., Shenzhen, Guangdong, China (CN)

(72) Nama Pendesain :  
ZHENGQIANG XIE,CN

(74) Nama dan Alamat Konsultan Desain Industri :  
Marodin Sijabat  
Adastra An Intellectual Property Firm Epi Walk Building 3  
rd Floor Jl. HR Rasuna Said No. 306, Rt 2/Rw 5 Karet  
Kuningan Setia Budi

(54) Judul Desain Industri : PEREKAM MENGEMUDI

(57) Klaim :  
Bentuk,Konfigurasi



Tampak Perspektif



Tampak Atas



Tampak Bawah

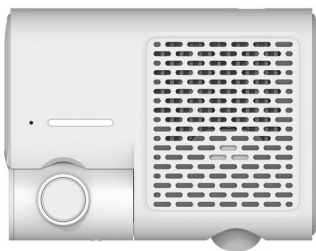

Tampak Depan

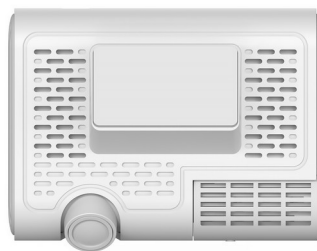

Tampak Belakang



Tampak Samping

(19) ID

(51) Klasifikasi Locarno : 23-01

(21) No. Permohonan DI : A00202500175

(22) Tanggal Penerimaan Permohonan DI :  
14 Januari 2025

(30) Data Prioritas :  
(31) Nomor (32) Tanggal (33) Negara

(43) Tanggal Pengumuman DI :  
30 Januari 2025

(71) Nama dan Alamat Pemohon Desain Industri:  
PT. SURYA TOTO INDONESIA TBK  
Jalan Letjen S. Parman Kav. 81 Kota Bambu Selatan, Pal  
Merah, Kota Adm. Jakarta Barat, DKI Jakarta 11420,  
Indonesia (ID)

(72) Nama Pendesain :  
HANAFI ATMADIREDDJA, ID

(74) Nama dan Alamat Konsultan Desain Industri :  
Lice Verdiana Efdora  
ACEMARK, Jl. Cikini Raya No. 58 G-H, Jakarta 10330,  
Indonesia

(54) Judul Desain Industri : Kran TX116MME

(57) Klaim :  
Bentuk, Konfigurasi, Komposisi Garis, Komposisi Warna

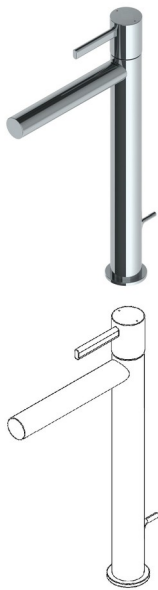

Tampak Perspektif



Tampak Atas



Tampak Bawah

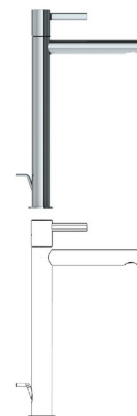

Gambar 5 Tampak Samping Kiri

Tampak Depan

Tampak Belakang

Tampak Samping



(19) ID

(51) Klasifikasi Locarno : 23-01

(21) No. Permohonan DI : A00202500176

(22) Tanggal Penerimaan Permohonan DI :  
14 Januari 2025

(30) Data Prioritas :  
(31) Nomor (32) Tanggal (33) Negara

(43) Tanggal Pengumuman DI :  
30 Januari 2025

(71) Nama dan Alamat Pemohon Desain Industri:  
PT. SURYA TOTO INDONESIA TBK  
Jalan Letjen S. Parman Kav. 81 Kota Bambu Selatan, Pal  
Merah, Kota Adm. Jakarta Barat, DKI Jakarta 11420,  
Indonesia (ID)

(72) Nama Pendesain :  
HANAFI ATMADIREDJA, ID

(74) Nama dan Alamat Konsultan Desain Industri :  
Lice Verdiana Efdora  
ACEMARK, Jl. Cikini Raya No. 58 G-H, Jakarta 10330,  
Indonesia

(54) Judul Desain Industri : Kran TX120MME

(57) Klaim :  
Bentuk, Konfigurasi, Komposisi Garis, Komposisi Warna



Tampak Perspektif

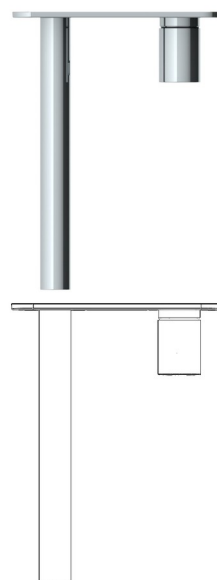

Tampak Atas



Tampak Bawah

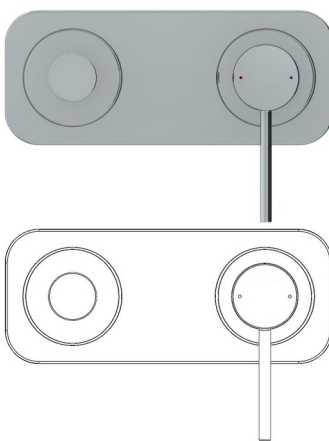

Tampak Depan



Tampak Belakang

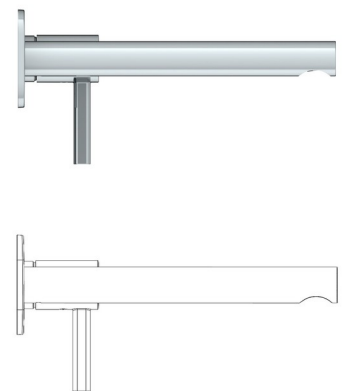

Tampak Samping

(19) ID

(51) Klasifikasi Locarno : 23-01

(21) No. Permohonan DI : A00202500173

(22) Tanggal Penerimaan Permohonan DI :  
14 Januari 2025

(30) Data Prioritas :  
(31) Nomor (32) Tanggal (33) Negara

(43) Tanggal Pengumuman DI :  
30 Januari 2025

(71) Nama dan Alamat Pemohon Desain Industri:  
PT. SURYA TOTO INDONESIA TBK  
Jalan Letjen S. Parman Kav. 81 Kota Bambu Selatan, Pal  
Merah, Kota Adm. Jakarta Barat, DKI Jakarta 11420,  
Indonesia (ID)

(72) Nama Pendesain :  
HANAFI ATMADIREDJA, ID

(74) Nama dan Alamat Konsultan Desain Industri :  
Lice Verdiana Efdora  
ACEMARK, Jl. Cikini Raya No. 58 G-H, Jakarta 10330,  
Indonesia

(54) Judul Desain Industri : Kran TX124MME

(57) Klaim :  
Bentuk, Konfigurasi, Komposisi Garis, Komposisi Warna

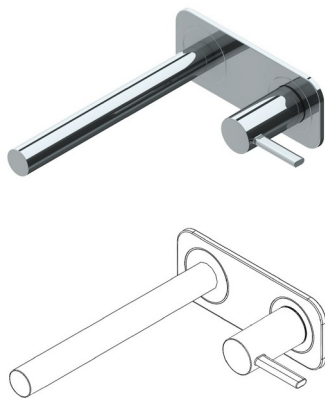

Tampak Perspektif

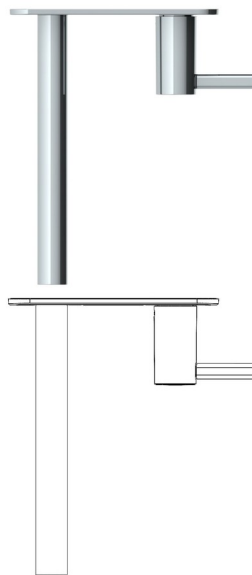

Tampak Atas



Tampak Bawah



Tampak Depan



Tampak Belakang



Tampak Samping

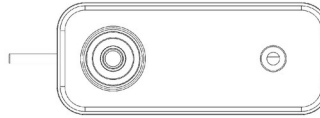

(19) ID

(51) **Klasifikasi Locarno : 24-04**

(21) **No. Permohonan DI :** A00202500174

(22) **Tanggal Penerimaan Permohonan DI :**  
14 Januari 2025

(30) **Data Prioritas :**  
(31) Nomor (32) Tanggal (33) Negara

(43) **Tanggal Pengumuman DI :**  
30 Januari 2025

(71) **Nama dan Alamat Pemohon Desain Industri:**  
PT. RAKSASA INDONESIA  
JL. SUTOMO NO. 560 Gang Buntu, Medan Timur, Kota  
Medan, Sumatera Utara 20231, Indonesia (ID)

(72) **Nama Pendesain :**  
JOEY GISELA JOHAN, ID

(74) **Nama dan Alamat Konsultan Desain Industri :**  
Anny Susanto  
Pamerindo Paten Komplek Green Ville Maisonette blok  
FB 10 Jl. Tanjung Duren Raya, Duri Kepa

(54) **Judul Desain Industri :** Mesin Slimming / Pelangsing

(57) **Klaim :**  
Bentuk, Konfigurasi, Komposisi Garis, Komposisi Warna



Tampak Perspektif



Tampak Atas

Tampak Bawah



Tampak Depan



Tampak Belakang

Tampak Samping



(19) ID

(51) Klasifikasi Locarno : 12-16

(21) No. Permohonan DI : A00202500180

(22) Tanggal Penerimaan Permohonan DI :  
14 Januari 2025

(30) Data Prioritas :  
(31) Nomor (32) Tanggal (33) Negara

(43) Tanggal Pengumuman DI :  
30 Januari 2025

(71) Nama dan Alamat Pemohon Desain Industri:  
PT DTECH SEJAHTERA BERSAMA  
Jalan Nusantara 18 Canden Kutowinangun Lor, Tingkir,  
Kota Salatiga, Jawa Tengah 50742, Indonesia (ID)

(72) Nama Pendesain :  
AZZAHRA NAZWA ASYIFA, ID

(74) Nama dan Alamat Konsultan Desain Industri :

(54) Judul Desain Industri : KABEL BODY SATRIA 2 TAK

(57) Klaim :  
Bentuk, Konfigurasi

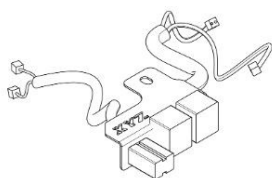

Tampak Perspektif



Tampak Atas

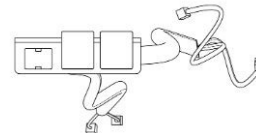

Tampak Bawah

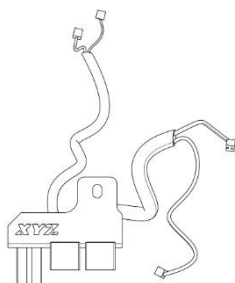

Tampak Depan

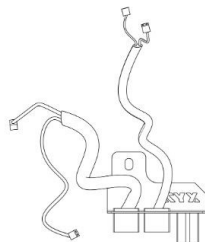

Tampak Belakang

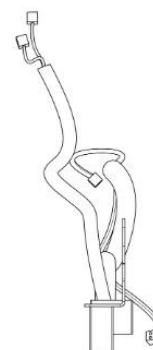

Tampak Samping

(19) ID

(51) Klasifikasi Locarno : 12-16

(21) No. Permohonan DI : A00202500183

(22) Tanggal Penerimaan Permohonan DI :  
14 Januari 2025

(30) Data Prioritas :  
(31) Nomor (32) Tanggal (33) Negara

(43) Tanggal Pengumuman DI :  
30 Januari 2025

(71) Nama dan Alamat Pemohon Desain Industri:  
PT DTECH SEJAHTERA BERSAMA  
Jalan Nusantara 18 Canden Kutowinangun Lor, Tingkir,  
Kota Salatiga, Jawa Tengah 50742, Indonesia (ID)

(72) Nama Pendesain :  
AZZAHRA NAZWA ASYIFA, ID

(74) Nama dan Alamat Konsultan Desain Industri :

(54) Judul Desain Industri : TACHOMETER

(57) Klaim :  
Bentuk, Konfigurasi



Tampak Perspektif

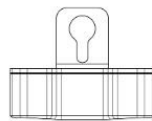

Tampak Atas

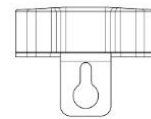

Tampak Bawah

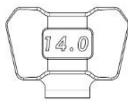

Tampak Depan

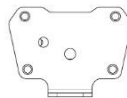

Tampak Belakang

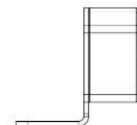

Tampak Samping

(19) ID

(51) Klasifikasi Locarno : 12-16

(21) No. Permohonan DI : A00202500179

(22) Tanggal Penerimaan Permohonan DI :  
14 Januari 2025

(30) Data Prioritas :  
(31) Nomor (32) Tanggal (33) Negara

(43) Tanggal Pengumuman DI :  
30 Januari 2025

(71) Nama dan Alamat Pemohon Desain Industri:  
PT DTECH SEJAHTERA BERSAMA  
Jalan Nusantara 18 Canden Kutowinangun Lor, Tingkir,  
Kota Salatiga, Jawa Tengah 50742, Indonesia (ID)

(72) Nama Pendesain :  
AZZAHRA NAZWA ASYIFA, ID

(74) Nama dan Alamat Konsultan Desain Industri :

(54) Judul Desain Industri : HANGER KNALPOT NINJA SUPER COBRA JOMBLO R

(57) Klaim :  
Bentuk, Konfigurasi, Komposisi Garis

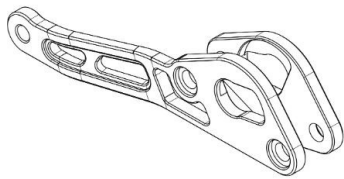

Tampak Perspektif

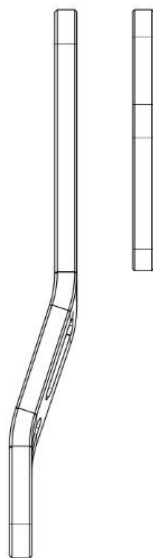

Tampak Atas



Tampak Bawah

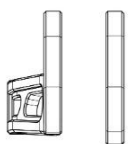

Tampak Depan

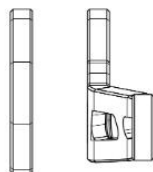

Tampak Belakang

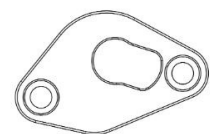

Tampak Samping

(19) ID

(51) Klasifikasi Locarno : 12-16

(21) No. Permohonan DI : A00202500185

(22) Tanggal Penerimaan Permohonan DI :  
14 Januari 2025

(30) Data Prioritas :  
(31) Nomor (32) Tanggal (33) Negara

(43) Tanggal Pengumuman DI :  
30 Januari 2025

(71) Nama dan Alamat Pemohon Desain Industri:  
PT DTECH SEJAHTERA BERSAMA  
Indonesia Kutowinangun Lor, Tingkir, Kota Salatiga,  
Jawa Tengah 50742, Indonesia (ID)

(72) Nama Pendesain :  
AZZAHRA NAZWA ASYIFA, ID

(74) Nama dan Alamat Konsultan Desain Industri :

(54) Judul Desain Industri : COVER MASTER REM BELAKANG

(57) Klaim :  
Bentuk, Konfigurasi, Komposisi Garis



Tampak Perspektif



Tampak Atas



Tampak Bawah

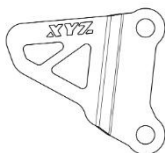

Tampak Depan

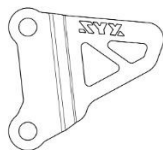

Tampak Belakang



Tampak Samping



(19) ID

(51) Klasifikasi Locarno : 13-01

(21) No. Permohonan DI : A00202500187

(22) Tanggal Penerimaan Permohonan DI :  
14 Januari 2025

(30) Data Prioritas :

(31) Nomor	(32) Tanggal	(33) Negara
30-2024-0028016	16 Juli 2024	Republic of Korea (KR)

(43) Tanggal Pengumuman DI :  
30 Januari 2025

(71) Nama dan Alamat Pemohon Desain Industri:  
G&C ENERGY CO.,LTD  
25 Bitgeurin 18-ro, Gwangsan-gu, Gwangju, 62405,  
Republic of Korea, Republic of Korea (KR)

(72) Nama Pendesain :  
YOON, Yang Woon,KR

(74) Nama dan Alamat Konsultan Desain Industri :  
Muhammad Faisal  
ACACIA Octrooibureau Kemang Swatama Blok B-18  
Rt/002 Rw/008

(54) Judul Desain Industri :  
PANEL PENYEBAR TURBIN ANGIN

(57) Klaim :  
Bentuk,Konfigurasi

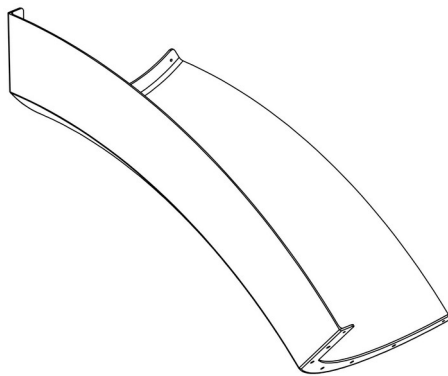

Tampak Perspektif

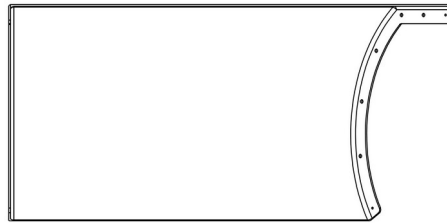

Tampak Atas

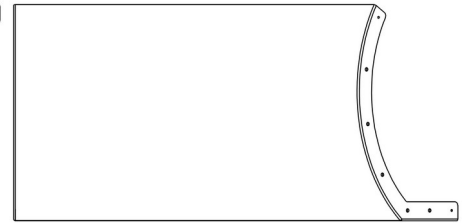

Tampak Bawah

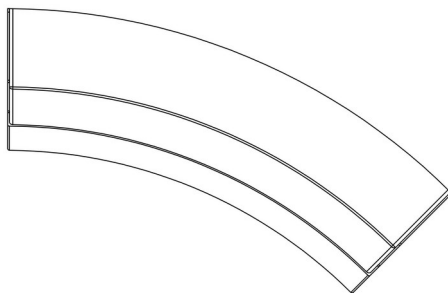

Tampak Depan

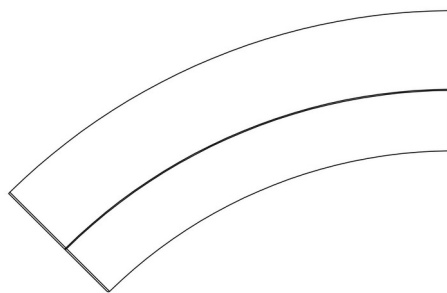

Tampak Belakang

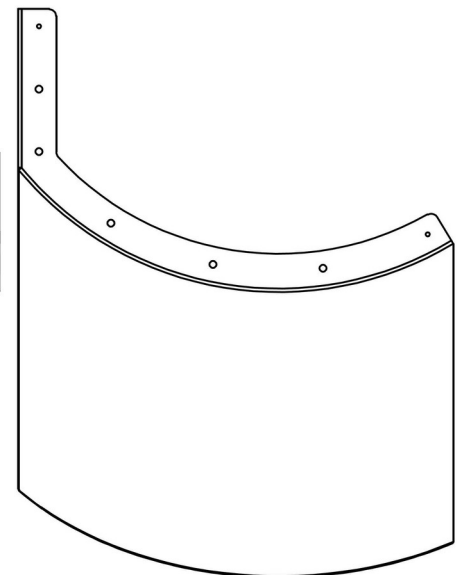

Tampak Samping

(19) ID

(51) Klasifikasi Locarno : 12-16

(21) No. Permohonan DI : A00202500199

(22) Tanggal Penerimaan Permohonan DI :  
14 Januari 2025

(30) Data Prioritas :  
(31) Nomor (32) Tanggal (33) Negara

(43) Tanggal Pengumuman DI :  
30 Januari 2025

(71) Nama dan Alamat Pemohon Desain Industri:  
PT DTECH SEJAHTERA BERSAMA  
Jalan Nusantara 18 Canden Kutowinangun Lor, Tingkir,  
Kota Salatiga, Jawa Tengah 50742, Indonesia (ID)

(72) Nama Pendesain :  
AZZAHRA NAZWA ASYIFA, ID

(74) Nama dan Alamat Konsultan Desain Industri :

(54) Judul Desain Industri : FOOTSTEP F1ZR JOMBLO

(57) Klaim :  
Bentuk, Konfigurasi

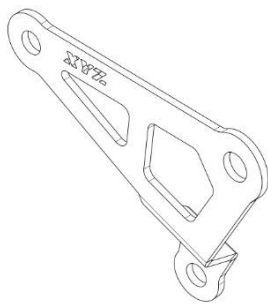

Tampak Perspektif



Tampak Atas

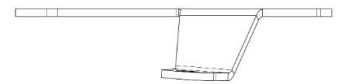

Tampak Bawah

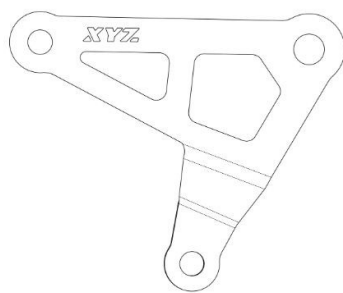

Tampak Depan

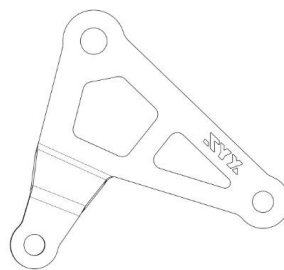

Tampak Belakang



Tampak Samping

(19) ID

(51) Klasifikasi Locarno : 12-16

(21) No. Permohonan DI : A00202500203

(22) Tanggal Penerimaan Permohonan DI :  
14 Januari 2025

(30) Data Prioritas :  
(31) Nomor (32) Tanggal (33) Negara

(43) Tanggal Pengumuman DI :  
30 Januari 2025

(71) Nama dan Alamat Pemohon Desain Industri:  
PT DTECH SEJAHTERA BERSAMA  
Jalan Nusantara Kutowinangun Lor, Tingkir, Kota  
Salatiga, Jawa Tengah 50742, Indonesia (ID)

(72) Nama Pendesain :  
AZZAHRA NAZWA ASYIFA, ID

(74) Nama dan Alamat Konsultan Desain Industri :

(54) Judul Desain Industri : KABEL BODY SATTRIA HIU

(57) Klaim :  
Bentuk, Konfigurasi

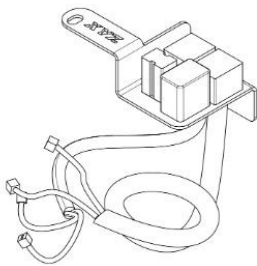

Tampak Perspektif

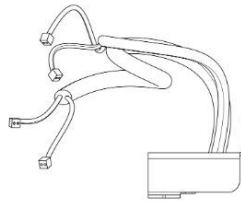

Tampak Atas

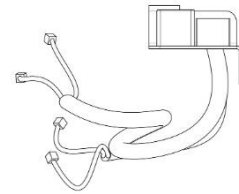

Tampak Bawah

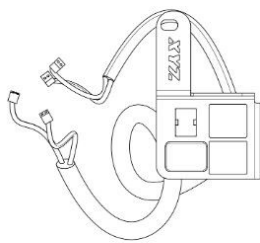

Tampak Depan

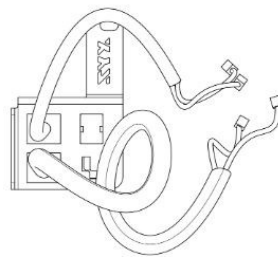

Tampak Belakang

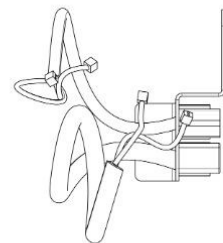

Tampak Samping

(19) ID

(51) Klasifikasi Locarno : 12-16

(21) No. Permohonan DI : A00202500205

(22) Tanggal Penerimaan Permohonan DI :  
14 Januari 2025

(30) Data Prioritas :  
(31) Nomor (32) Tanggal (33) Negara

(43) Tanggal Pengumuman DI :  
30 Januari 2025

(71) Nama dan Alamat Pemohon Desain Industri:  
PT DTECH INOVASI INDONESIA  
Jalan Nusantara 18 Canden Kutowinangun Lor, Tingkir,  
Kota Salatiga, Jawa Tengah 50742, Indonesia (ID)

(72) Nama Pendesain :  
ALFAN FIRMANSYAH ADITYA, ID

(74) Nama dan Alamat Konsultan Desain Industri :

(54) Judul Desain Industri : DUDUKAN PLAT TEKS BERJALAN

(57) Klaim :  
Bentuk, Konfigurasi

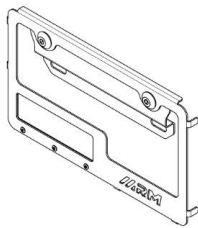

Tampak Perspektif



Tampak Atas



Tampak Bawah

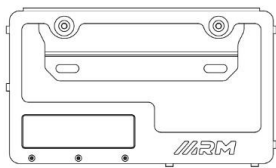

Tampak Depan

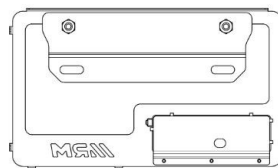

Tampak Belakang



Tampak Samping

(19) ID

(51) Klasifikasi Locarno : 12-16

(21) No. Permohonan DI : A00202500207

(22) Tanggal Penerimaan Permohonan DI :  
14 Januari 2025

(30) Data Prioritas :  
(31) Nomor (32) Tanggal (33) Negara

(43) Tanggal Pengumuman DI :  
30 Januari 2025

(71) Nama dan Alamat Pemohon Desain Industri:  
PT DTECH INOVASI INDONESIA  
Jalan Nusantara 18 Canden Kutowinangun Lor, Tingkir,  
Kota Salatiga, Jawa Tengah 50742, Indonesia (ID)

(72) Nama Pendesain :  
ALFAN FIRMANSYAH ADITYA, ID

(74) Nama dan Alamat Konsultan Desain Industri :

(54) Judul Desain Industri : HANDLE REM NMAX

(57) Klaim :  
Konfigurasi

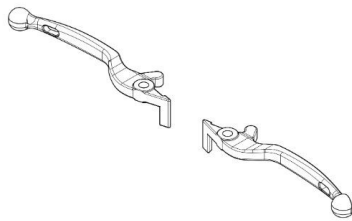

Tampak Perspektif



Tampak Atas



Tampak Bawah



Tampak Depan



Tampak Belakang



Tampak Samping

(19) ID

(51) Klasifikasi Locarno : 12-16

(21) No. Permohonan DI : A00202500204

(22) Tanggal Penerimaan Permohonan DI :  
14 Januari 2025

(30) Data Prioritas :  
(31) Nomor (32) Tanggal (33) Negara

(43) Tanggal Pengumuman DI :  
30 Januari 2025

(71) Nama dan Alamat Pemohon Desain Industri:  
PT DTECH INOVASI INDONESIA  
Jalan Nusantara 18 Canden Kutowinangun Lor, Tingkir,  
Kota Salatiga, Jawa Tengah 50742, Indonesia (ID)

(72) Nama Pendesain :  
PRAYOGI DWI KUNCORO, ID

(74) Nama dan Alamat Konsultan Desain Industri :

(54) Judul Desain Industri : TAMENG KNALPOT SCOOBY

(57) Klaim :  
Bentuk, Konfigurasi

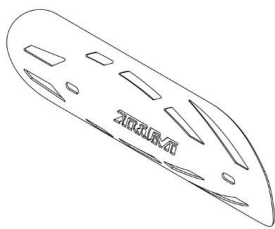

Tampak Perspektif



Tampak Atas



Tampak Bawah

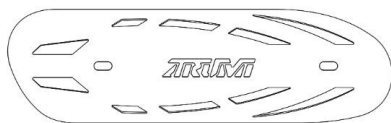

Tampak Depan



Tampak Belakang



Tampak Samping