



BERITA RESMI DESAIN INDUSTRI



No. 12/DI/2025

DIUMUMKAN TANGGAL
19 Februari 2025 s.d. 18 Mei 2025

PENGUMUMAN BERLANGSUNG SELAMA 3 (TIGA) BULAN
PASAL 25 AYAT (1) UNDANG-UNDANG DESAIN INDUSTRI
NOMOR 31 TAHUN 2000

DITERBITKAN BULAN
Februari 2025

DIREKTORAT HAK CIPTA DAN DESIGN INDUSTRI
DIREKTORAT JENDERAL KEKAYAAN INTELEKTUAL
KEMENTERIAN HUKUM REPUBLIK INDONESIA

DAFTAR ISI BRDI No. 12/DI/2025

19 Februari 2025 s.d. 18 Mei 2025

No	Nomor Permohonan	Tanggal Penerimaan	Kelas	Judul Desain
1	A00202400163	16-JAN-24	09-03	KOTAK KEMASAN PLASTIK STR NEW
2	A00202400570	12-FEB-24	10-07	SELUBUNG JAM TANGAN (WATCH CASE)
3	A00202401978	20-MAY-24	03-01	tas difen
4	A00202402226	02-JUN-24	04-01	SAPU
5	A00202402286	06-JUN-24	14-04	ANTARMUKA GRAFIS LAYAR PENGENDALI HIDROPONIK
6	A00202402779	28-JUN-24	03-01	TAS DIFEN NO.1
7	A00202406112	05-NOV-24	12-16	BRAKET STABILIZER D33
8	A00202406455	20-NOV-24	12-08	MOBIL
9	A00202406529	22-NOV-24	31-00	PEMBUAT MINUMAN
10	A00202406604	25-NOV-24	12-16	BEMPER
11	A00202406724	28-NOV-24	15-03	Desain Box Fermentasi Biji Kakao
12	A00202406753	29-NOV-24	07-02	KOMPOR INDUKSI
13	A00202407604	18-DEC-24	21-01	Mainan
14	A00202407597	18-DEC-24	21-01	Mainan
15	A00202407617	18-DEC-24	21-01	Mainan
16	A00202407618	18-DEC-24	21-01	Mainan
17	A00202407624	18-DEC-24	21-01	Mainan
18	A00202407619	18-DEC-24	21-01	Mainan
19	A00202500135	09-JAN-25	27-07	CORONG UNTUK ALAT PENGUAP ELEKTRONIK
20	A00202500133	09-JAN-25	27-99	ALAT PENGUAP ELEKTRONIK
21	A00202500134	09-JAN-25	27-99	ALAT PENGUAP ELEKTRONIK
22	A00202500285	16-JAN-25	12-16	KOIN LUBANG CVT MIO
23	A00202500539	30-JAN-25	12-11	MOTOR SKUTER
24	A00202500650	06-FEB-25	22-05	BAGIAN DUDUKAN REEL (PENGULUNG TALI PANCING) JORAN
25	A00202500651	06-FEB-25	12-16	TUAS CHOKE MIO
26	A00202500652	06-FEB-25	12-16	MUDFLAP AKRILIK AEROX
27	A00202500660	06-FEB-25	02-04	It's not Mary Jane
28	A00202500670	06-FEB-25	12-16	BRACKET SENSOR ABS
29	A00202500671	06-FEB-25	12-16	TUTUP COOLANT
30	A00202500672	06-FEB-25	09-03	Wadah kosmetik
31	A00202500679	06-FEB-25	14-02	PENA PINTAR
32	A00202500680	06-FEB-25	06-06	PAGAR PEMBATAKASUR TIDUR EMPUK
33	A00202500684	06-FEB-25	12-16	BRACKET CALIPER VARIO 4P 260

34	A00202500685	06-FEB-25	12-16	GARNISH NMAX TURBO
35	A00202500681	06-FEB-25	12-16	BRACKET KABEL REM PAHA LONG
36	A00202500683	06-FEB-25	12-16	RAISER STANG VOLTMETER PCX
37	A00202500682	06-FEB-25	12-16	COVER KUNCI KONTAK MIO
38	A00202500693	07-FEB-25	08-08	Tiangudukan generator (dinamo) pada miniatur PLTB (Pembangkit Listrik Tenaga Bayu)
39	A00202500695	07-FEB-25	07-07	Kotak Makan Bentuk Buah
40	A00202500700	07-FEB-25	02-03	TRIM BAWAH (BOTTOM TRIM) HELM
41	A00202500701	07-FEB-25	02-03	VENTILASI ATAS BELAKANG (TOP VENT REAR) HELM
42	A00202500702	07-FEB-25	02-03	HELM
43	A00202500703	07-FEB-25	02-03	SPOILER HELM
44	A00202500704	07-FEB-25	05-04	Jepitan Rambut
45	A00202500713	07-FEB-25	21-01	Art Toys Bumba
46	A00202500720	07-FEB-25	08-06	ENGSEL SALON SIKU
47	A00202500721	07-FEB-25	14-02	GPS untuk Monitoring Deformasi
48	A00202500722	07-FEB-25	02-03	Helm Marcolino Milano
49	A00202500723	07-FEB-25	07-07	TUDUNG SAJI 8 KOI
50	A00202500725	09-FEB-25	05-05	KAIN
51	A00202500730	10-FEB-25	12-99	KERAMAT (Keranda Ringkas dan Modern dengan Teknologi)
52	A00202500729	10-FEB-25	20-99	Kotak Amal Pintar
53	A00202500732	10-FEB-25	21-01	DUMP TRUCK MIRING PENDEK + MAINAN PASIR
54	A00202500733	10-FEB-25	21-01	Super Truck Dump Panjang
55	A00202500734	10-FEB-25	12-16	COVER KNALPOT PERFORATED VARIO
56	A00202500735	10-FEB-25	12-16	COVER SUPERKIPS PREMIUM
57	A00202500741	10-FEB-25	12-16	RETAINER SATRIA
58	A00202500740	10-FEB-25	12-16	CLAMP KARBU
59	A00202500742	10-FEB-25	12-08	Mobil Multiguna Lintas Generasi
60	A00202500743	10-FEB-25	19-06	PEN
61	A00202500744	10-FEB-25	19-06	PULPEN
62	A00202500745	10-FEB-25	19-06	TUTUP PEN
63	A00202500750	11-FEB-25	21-01	Truck Dump Lurus Pendek + Mainan Pasir
64	A00202500753	11-FEB-25	21-01	Truck Dump Panjang + Mainan Pasir
65	A00202500752	11-FEB-25	21-01	Dump Truck Miring Panjang + Mainan Pasir
66	A00202500751	11-FEB-25	21-01	Truck Dump Lurus Panjang + Mainan Pasir
67	A00202500755	11-FEB-25	21-01	Super Dump Truck Gandeng
68	A00202500754	11-FEB-25	21-01	Dump Truck Miring Pendek Gandeng
69	A00202500760	11-FEB-25	21-01	Truck Construction Dump + Sand Toys
70	A00202500761	11-FEB-25	21-01	Dump Truck Miring Pendek

71	A00202500763	11-FEB-25	21-01	Truck Dump Lurus Pendek
72	A00202500762	11-FEB-25	21-01	Truck Dump Panjang
73	A00202500765	11-FEB-25	21-01	Truck Dump Lurus Panjang
74	A00202500770	11-FEB-25	21-01	SUPER TRUCK MIXER
75	A00202500771	11-FEB-25	21-01	Super Truck Expedisi
76	A00202500772	11-FEB-25	21-01	Truck Dump Super Power Hitam
77	A00202500774	11-FEB-25	06-05	Kursi Meja Putar
78	A00202500780	11-FEB-25	12-16	CLAMP SELANG SENSOR SPEEDO
79	A00202500781	11-FEB-25	09-01	Botol Parfum
80	A00202500783	11-FEB-25	10-02	Jam Tangan dan Arloji
81	A00202500784	11-FEB-25	10-02	Jam Tangan dan Arloji
82	A00202500790	11-FEB-25	09-04	MOTIF BUNGA KERANJANG
83	A00202500791	11-FEB-25	03-01	KOPER AYAM
84	A00202500793	12-FEB-25	11-04	POHON PISANG
85	A00202500798	12-FEB-25	07-02	Kompore Portable 2 in 1
86	A00202500801	12-FEB-25	11-03	MEDALI BINTANG
87	A00202500800	12-FEB-25	11-03	MEDALI GLORY
88	A00202500802	12-FEB-25	21-01	Mainan Senapan
89	A00202500803	12-FEB-25	02-02	Motif Jersey Relief Warna Merah
90	A00202500804	12-FEB-25	02-02	Motif Jersey Relief Warna Putih
91	A00202500809	12-FEB-25	12-16	COVER RADIATOR BRIGETTE HONDA 160
92	A00202500807	12-FEB-25	12-16	COVER RADIATOR BRIGETTE HONDA 125/150
93	A00202500806	12-FEB-25	12-16	COVER RADIATOR BRIGETTE YAMAHA
94	A00202500808	12-FEB-25	12-16	COVER RADIATOR FULL LEHERAN 3D HONDA 160
95	A00202500810	12-FEB-25	12-16	COVER RADIATOR 3D HONDA 160
96	A00202500811	12-FEB-25	12-16	COVER RADIATOR 3D YAMAHA
97	A00202500812	12-FEB-25	02-03	DESAIN HELM
98	A00202500849	17-FEB-25	06-01	Desain Kursi Kemoterapi Pasien Kanker Anak
99	A00202500858	17-FEB-25	14-04	Tampilan Antarmuka Pada Layar Ponsel
100	A00202500859	17-FEB-25	26-05	LAMPU JALAN

Jakarta, 19 Februari 2025
Ketua Tim Kerja Permohonan, Publikasi, dan
Pelayanan Teknis Hak Cipta, Desain Industri dan
Kekayaan Intelektual Komunal



Ariyanti, S.H., M.H.
NIP 197504112000032001

(19) ID

(51) Klasifikasi Locarno : 09-03

(21) No. Permohonan DI : A00202400163

(22) Tanggal Penerimaan Permohonan DI :
16 Januari 2024

(30) Data Prioritas :
(31) Nomor (32) Tanggal (33) Negara

(43) Tanggal Pengumuman DI :
19 Februari 2025

(71) Nama dan Alamat Pemohon Desain Industri:
PT. ANUGRAH SUKSES PLASCO
Pergudangan G198 Blok AN, Jalan Raya Prepedan
RT.006 RW.009 Tegal Alur, Kalideres, Kota Adm. Jakarta
Barat, DKI Jakarta 11810, Indonesia (ID)

(72) Nama Pendesain :
LAIVY SITA MARETH, ID

(74) Nama dan Alamat Konsultan Desain Industri :

(54) Judul Desain Industri : KOTAK KEMASAN PLASTIK STR NEW

(57) Klaim :
Bentuk, Konfigurasi, Komposisi Garis, Komposisi Warna



Tampak Perspektif



Tampak Atas



Tampak Bawah



Tampak Depan



Tampak Belakang



Tampak Samping

(19) ID

(51) Klasifikasi Locarno : 10-07

(21) No. Permohonan DI : A00202400570

(22) Tanggal Penerimaan Permohonan DI :
12 Februari 2024

(30) Data Prioritas :

(31) Nomor	(32) Tanggal	(33) Negara
2023-019913	28 September 2023	Japan (JP)

(43) Tanggal Pengumuman DI :
19 Februari 2025

(71) Nama dan Alamat Pemohon Desain Industri:
Casio Keisanki Kabushiki Kaisha d.b.a. Casio Computer
Co., Ltd.
6-2, Hon-machi 1-chome, Shibuya-ku, Tokyo, Japan (JP)

(72) Nama Pendesain :
YAMAMOTO Keishiro,JP NAKAMURA
Natsumi,JP

(74) Nama dan Alamat Konsultan Desain Industri :
Januar Ferry
PT. Hakindah International Gedung Gajah Unit AT Jalan
Dr Saharjo No. 111 Tebet

(54) Judul Desain Industri : SELUBUNG JAM TANGAN (WATCH CASE)

(57) Klaim :
Bentuk,Konfigurasi

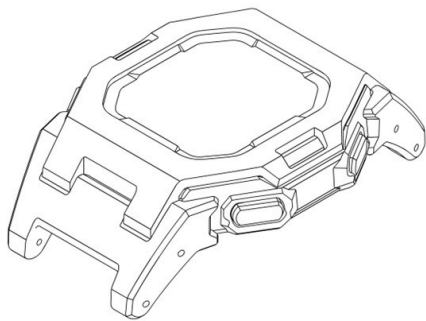

Tampak Perspektif

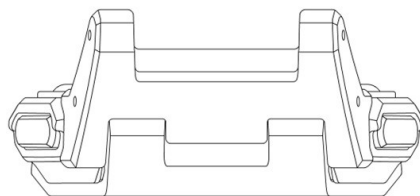

Tampak Atas

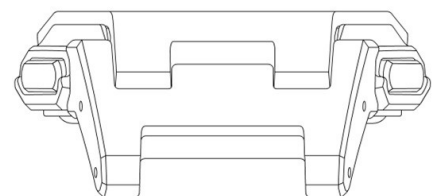

Tampak Bawah

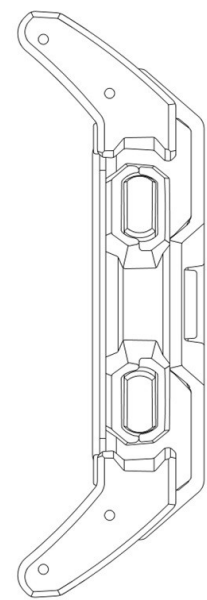
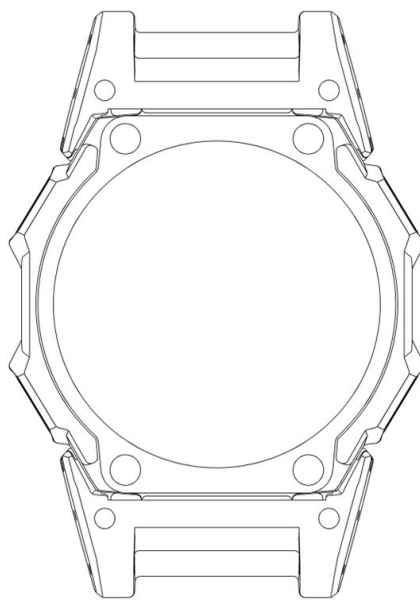
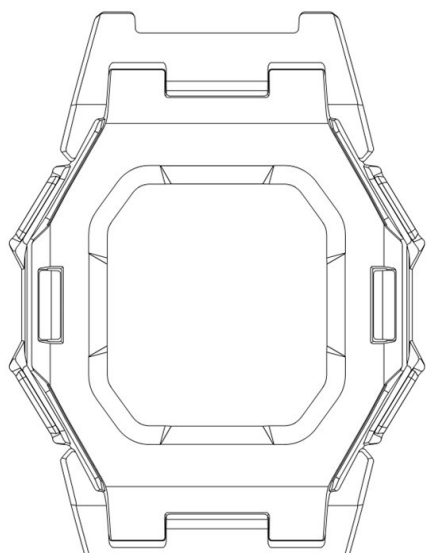

Tampak Depan

Tampak Belakang

Tampak Samping

(19) ID

(51) Klasifikasi Locarno : 03-01

(21) No. Permohonan DI : A00202401978

(22) Tanggal Penerimaan Permohonan DI :
20 Mei 2024

(30) Data Prioritas :
(31) Nomor (32) Tanggal (33) Negara

(43) Tanggal Pengumuman DI :
19 Februari 2025

(71) Nama dan Alamat Pemohon Desain Industri:
PT. CAHAYA AGUNG PRAKASA ECOMMERCE
RUKO GRAND BOUTIQUE CENTRE BLOK C.37 JL.
MANGGA DUA RAYA, Desa/Kelurahan Ancol, Kec.
Pademangan Ancol, Pademangan, Kota Adm. Jakarta Utara,
DKI Jakarta 14430, Indonesia (ID)

(72) Nama Pendesain :
Robi Wahyudi, ID

(74) Nama dan Alamat Konsultan Desain Industri :

(54) Judul Desain Industri : tas difen

(57) Klaim :
Bentuk, Konfigurasi, Komposisi Warna, Komposisi Garis



Tampak Perspektif



Tampak Atas



Tampak Bawah



Tampak Depan



Tampak Belakang



Tampak Samping

(19) ID

(51) Klasifikasi Locarno : 04-01

(21) No. Permohonan DI : A00202402226

(22) Tanggal Penerimaan Permohonan DI :
02 Juni 2024

(30) Data Prioritas :
(31) Nomor (32) Tanggal (33) Negara

(43) Tanggal Pengumuman DI :
19 Februari 2025

(71) Nama dan Alamat Pemohon Desain Industri:
RUDI LOWAN
TAMAN DUTA MAS BLOK C2/6, RT. 016 / 009 KEL.
WIJAYA KUSUMA, KEC. GROGOL PETAMBURAN Wijaya
Kusuma, Grogol Petamburan, Kota Adm. Jakarta Barat, DKI
Jakarta 11460, Indonesia (ID)

(72) Nama Pendesain :
RUDI LOWAN, ID

(74) Nama dan Alamat Konsultan Desain Industri :

(54) Judul Desain Industri : SAPU

(57) Klaim :
Konfigurasi, Komposisi Garis



Tampak Perspektif



Tampak Atas

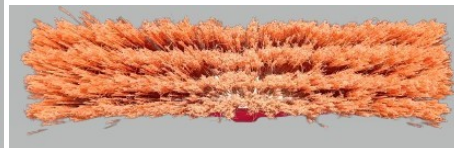

Tampak Bawah



Tampak Depan

Tampak Belakang

Tampak Samping

(19) ID

(51) Klasifikasi Locarno : 14-04

(21) No. Permohonan DI : A00202402286

(22) Tanggal Penerimaan Permohonan DI :
06 Juni 2024

(30) Data Prioritas :
(31) Nomor (32) Tanggal (33) Negara

(43) Tanggal Pengumuman DI :
19 Februari 2025

(71) Nama dan Alamat Pemohon Desain Industri:
PT. Herdina Metatech Sinergi
Medayu Utara XIX No 9 Medokan Ayu, Rungkut, Kota
Surabaya, Jawa Timur 60295, Indonesia (ID)

(72) Nama Pendesain :
Agus Hermanto,ID Miftahul Anwar Wahyu
Pratama,ID Aditya Nanda Utama,ID Nurul
Fadilah,ID

(74) Nama dan Alamat Konsultan Desain Industri :

(54) Judul Desain Industri : ANTARMUKA GRAFIS LAYAR PENGENDALI HIDROPONIK

(57) Klaim :
Komposisi Garis,Komposisi Warna

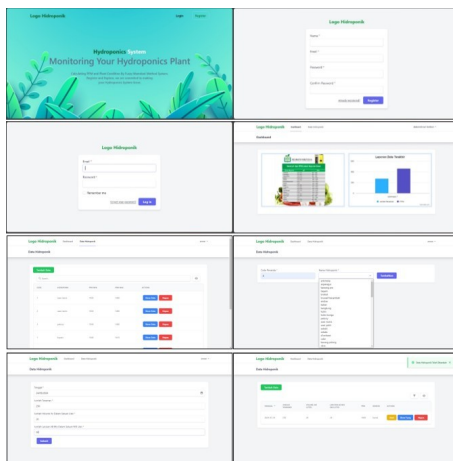

Tampak Perspektif

Tampak Atas

Tampak Bawah

Tampak Depan

Tampak Belakang

Tampak Samping

(19) ID

(51) Klasifikasi Locarno : 03-01

(21) No. Permohonan DI : A00202402779

(22) Tanggal Penerimaan Permohonan DI :
28 Juni 2024

(30) Data Prioritas :
(31) Nomor (32) Tanggal (33) Negara

(43) Tanggal Pengumuman DI :
19 Februari 2025

(71) Nama dan Alamat Pemohon Desain Industri:
PT.CAHAYA AGUNG PRAKASA ECOMMERCE
RUKO GRAND BOUTIQUE CENTRE BLOK C.37 JL.
MANGGA DUA RAYA Ancol, Pademangan, Kota Adm.
Jakarta Utara, DKI Jakarta 14430, Indonesia (ID)

(72) Nama Pendesain :
ELA SETIYA UTAMI, ID

(74) Nama dan Alamat Konsultan Desain Industri :

(54) Judul Desain Industri : TAS DIFEN NO.1

(57) Klaim :
Bentuk, Konfigurasi, Komposisi Garis, Komposisi Warna



Tampak Perspektif



Tampak Atas



Tampak Bawah



Tampak Depan



Tampak Belakang



Tampak Samping

(19) ID

(51) Klasifikasi Locarno : 12-16

(21) No. Permohonan DI : A00202406112

(22) Tanggal Penerimaan Permohonan DI :
05 November 2024

(30) Data Prioritas :
(31) Nomor (32) Tanggal (33) Negara

(43) Tanggal Pengumuman DI :
19 Februari 2025

(71) Nama dan Alamat Pemohon Desain Industri:
PT DTECH INOVASI INDONESIA
Jalan Nusantara 18 Canden Kutowinangun Lor, Tingkir,
Kota Salatiga, Jawa Tengah 50742, Indonesia (ID)

(72) Nama Pendesain :
NUR WAHID PANJI ANGGORO,ID

(74) Nama dan Alamat Konsultan Desain Industri :

(54) Judul Desain Industri : BRAKET STABILIZER D33

(57) Klaim :
Bentuk,Konfigurasi,Komposisi Garis

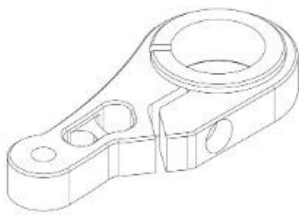

Tampak Perspektif

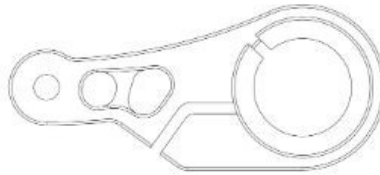

Tampak Atas

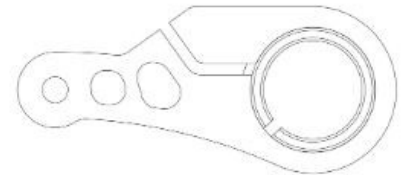

Tampak Bawah



Tampak Depan



Tampak Belakang



Tampak Samping

(19) ID

(51) Klasifikasi Locarno : 12-08

(21) No. Permohonan DI : A00202406455

(22) Tanggal Penerimaan Permohonan DI :
20 November 2024

(30) Data Prioritas :

(31) Nomor (32) Tanggal (33) Negara
202430297490.0 20 Mei 2024 China (CN)

(43) Tanggal Pengumuman DI :
19 Februari 2025

(71) Nama dan Alamat Pemohon Desain Industri:
BYD COMPANY LIMITED
No. 3009, BYD Road, Pingshan, Shenzhen, Guangdong
518118, China (CN)

(72) Nama Pendesain :

LIAN, Yubo,CN EGGER, Wolfgang Josef,DE
FAN, Jihan,CN WEN, Yaoping,CN ZHU,
Wangxing,CN CHU, Jiangming,CN YANG,
Yuhao,CN

(74) Nama dan Alamat Konsultan Desain Industri :

Emirsyah Dinar
Gedung Graha Pratama Lantai 15 Jalan MT. Haryono
Kavling 15

(54) Judul Desain Industri : MOBIL

(57) Klaim :
Bentuk,Konfigurasi



Tampak Perspektif



Tampak Atas

Tampak Bawah



Tampak Depan



Tampak Belakang



Tampak Samping

(19) ID

(51) Klasifikasi Locarno : 31-00

(21) No. Permohonan DI : A00202406529

(22) Tanggal Penerimaan Permohonan DI :
22 November 2024

(30) Data Prioritas :

(31) Nomor	(32) Tanggal	(33) Negara
29/943,526	22 Mei 2024	United States of America (US)

(43) Tanggal Pengumuman DI :
19 Februari 2025

(71) Nama dan Alamat Pemohon Desain Industri:
SharkNinja Operating LLC
89 A Street, #100, Needham, MA 02494, United States of America (US)

(72) Nama Pendesain :
Cameron John Auger,US Joyce Chien Tu,US

(74) Nama dan Alamat Konsultan Desain Industri :
Melinda
PT. Tilleke & Gibbins Indonesia Lippo Kuningan Lantai
12, Unit A Jalan H.R. Rasuna Said Kavling B-12 Kuningan

(54) Judul Desain Industri : PEMBUAT MINUMAN

(57) Klaim :
Bentuk,Konfigurasi

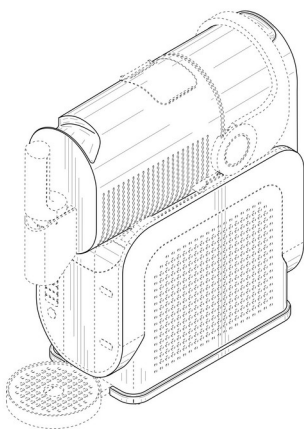

Tampak Perspektif

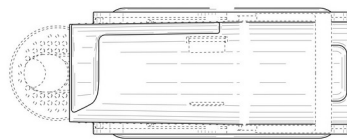

Tampak Atas

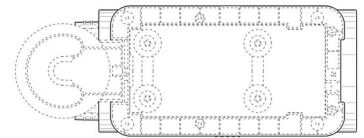

Tampak Bawah

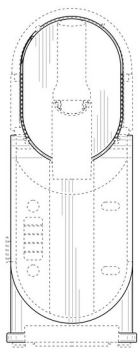

Tampak Depan

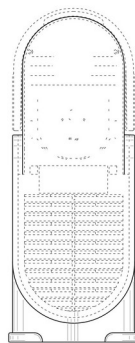

Tampak Belakang

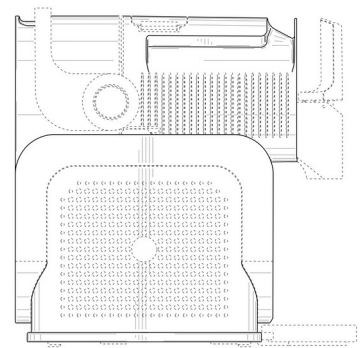

Tampak Samping

(19) ID

(51) Klasifikasi Locarno : 12-16

(21) No. Permohonan DI : A00202406604

(22) Tanggal Penerimaan Permohonan DI :
25 November 2024

(30) Data Prioritas :

(31) Nomor (32) Tanggal (33) Negara
202430332183.1 31 Mei 2024 China (CN)

(43) Tanggal Pengumuman DI :
19 Februari 2025

(71) Nama dan Alamat Pemohon Desain Industri:
BYD COMPANY LIMITED
No. 3009, BYD Road, Pingshan, Shenzhen, Guangdong
518118, China (CN)

(72) Nama Pendesain :
HUANG, Shihao,CN ZHANG, Ruiqi,CN
LIU, Wenkai,CN NIE, Yijie,CN CHEN,
Biqian,CN

(74) Nama dan Alamat Konsultan Desain Industri :
Emirsyah Dinar
Gedung Graha Pratama Lantai 15 Jalan MT. Haryono
Kavling 15

(54) Judul Desain Industri : BEMPER

(57) Klaim :
Bentuk,Konfigurasi

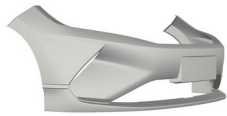

Tampak Perspektif

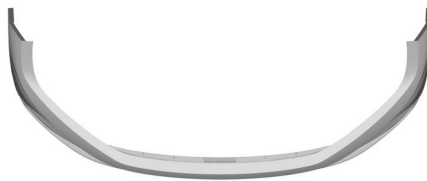

Tampak Atas



Tampak Bawah



Tampak Depan

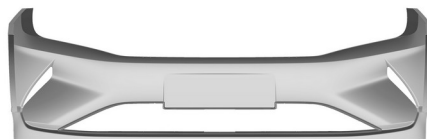

Tampak Belakang



Tampak Samping

(19) ID

(51) Klasifikasi Locarno : 15-03

(21) No. Permohonan DI : A00202406724

(22) Tanggal Penerimaan Permohonan DI :
28 November 2024

(30) Data Prioritas :
(31) Nomor (32) Tanggal (33) Negara

(43) Tanggal Pengumuman DI :
19 Februari 2025

(71) Nama dan Alamat Pemohon Desain Industri:

Arfan Halim
Jl Andalas Lr 126 B No. 8 Bontoala Tua, Bontoala, Kota
Makassar, Sulawesi Selatan 90156, Indonesia (ID)

Ilmawan Suryapradana
Jl. M. Saleh Banjar Baru No.13 Majene Banggae,
Banggae, Kab. Majene, Sulawesi Barat 91411, Indonesia (ID)

Radear Nugraha Sinaga
Jl Poros Samarinda Labanan Labanan Makmur, Teluk
Bayur, Kab. Berau, Kalimantan Timur 77361, Indonesia (ID)

Gheitsa Zahira Shofa
Jl Karang Mulyo Karang Ambun, Tanjung Redeb, Kab.
Berau, Kalimantan Timur 77315, Indonesia (ID)

Akbar Pratama
Jl. Al Kautsar Sambaliung, Sambaliung, Kab. Berau,
Kalimantan Timur 77371, Indonesia (ID)

(72) Nama Pendesain :
Arfan Halim,ID Radear Nugraha Sinaga,ID

(74) Nama dan Alamat Konsultan Desain Industri :

(54) Judul Desain Industri :
Desain Box Fermentasi Biji Kakao

(57) Klaim :
Bentuk,Konfigurasi,Komposisi Garis,Komposisi Warna



Tampak Perspektif



Tampak Atas



Tampak Bawah

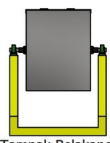

Tampak Belakang



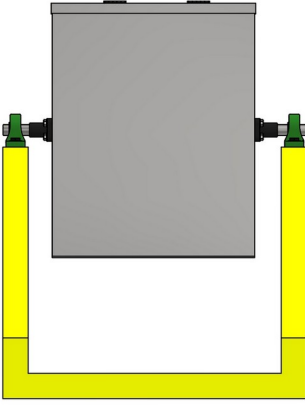

Tampak Depan

Tampak Belakang

Tampak Samping

(19) ID

(51) Klasifikasi Locarno : 07-02

(21) No. Permohonan DI : A00202406753

(22) Tanggal Penerimaan Permohonan DI :
29 November 2024

(30) Data Prioritas :

(31) Nomor (32) Tanggal (33) Negara
202430329906.2 31 Mei 2024 China (CN)

(43) Tanggal Pengumuman DI :
19 Februari 2025

(71) Nama dan Alamat Pemohon Desain Industri:
FOSHAN SHUNDE MIDEA ELECTRICAL HEATING
APPLIANCES MANUFACTURING CO., LTD.
San Le Road #19, Beijiao, Shunde, Foshan, Guangdong
Province 528311, China (CN)

(72) Nama Pendesain :
LIU, Jianxiu,CN CHEN, Shishi ,CN

(74) Nama dan Alamat Konsultan Desain Industri :
Emirsyah Dinar
Gedung Graha Pratama Lantai 15 Jalan MT. Haryono
Kavling 15

(54) Judul Desain Industri : KOMPOR INDUKSI

(57) Klaim :
Bentuk,Konfigurasi

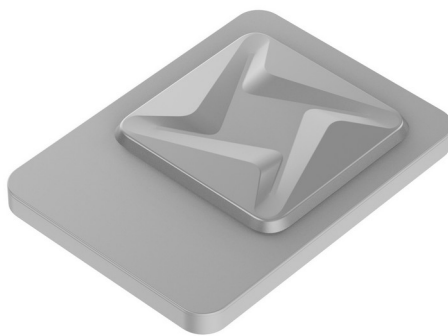

Tampak Perspektif



Tampak Atas



Tampak Bawah



Tampak Depan

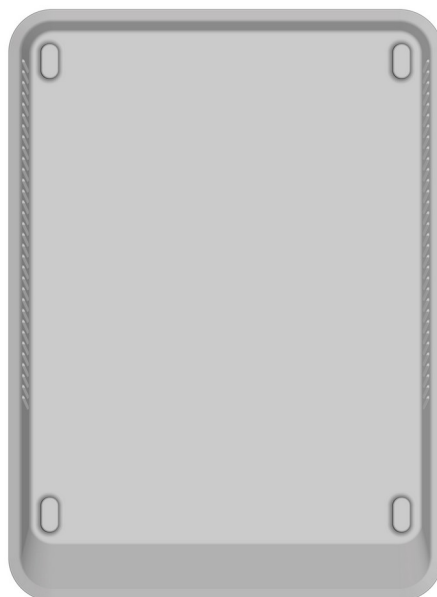

Tampak Belakang

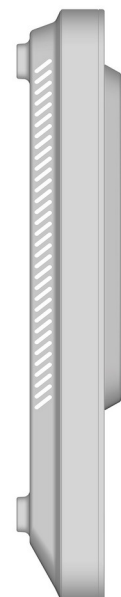

Tampak Samping

(19) ID

(51) Klasifikasi Locarno : 21-01

(21) No. Permohonan DI : A00202407604

(22) Tanggal Penerimaan Permohonan DI :
18 Desember 2024

(30) Data Prioritas :
(31) Nomor (32) Tanggal (33) Negara

(43) Tanggal Pengumuman DI :
19 Februari 2025

(71) Nama dan Alamat Pemohon Desain Industri:
LEGO A/S
Aastvej 1, 7190 Billund, Denmark (DK)

(72) Nama Pendesain :
Mette Grue-Sørensen,DK

(74) Nama dan Alamat Konsultan Desain Industri :
Prudence Jahja
Januar Jahja and Partners, Menara Batavia lantai 19,
Jalan K.H. Mas Mansyur Kavling 126, Jakarta Pusat

(54) Judul Desain Industri : Mainan

(57) Klaim :
Bentuk, Konfigurasi, Komposisi Garis

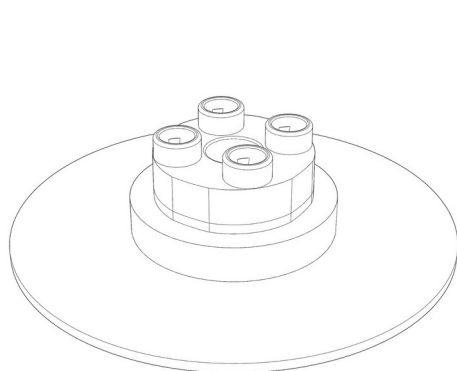

Tampak Perspektif

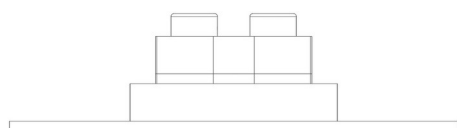

Tampak Depan

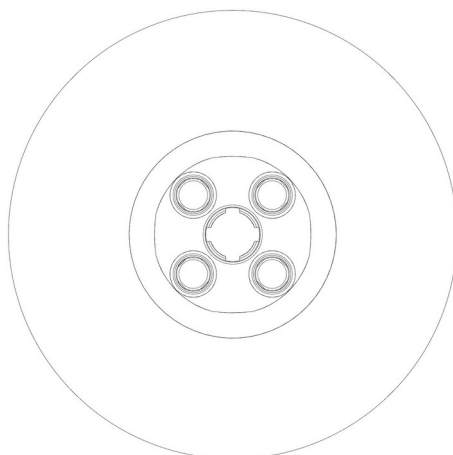

Tampak Atas

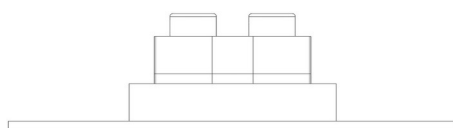

Tampak Belakang

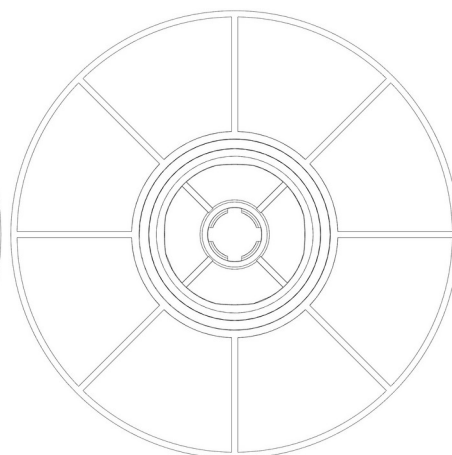

Tampak Bawah

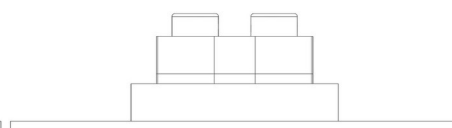

Tampak Samping

(19) ID

(51) Klasifikasi Locarno : 21-01

(21) No. Permohonan DI : A00202407597

(22) Tanggal Penerimaan Permohonan DI :
18 Desember 2024

(30) Data Prioritas :
(31) Nomor (32) Tanggal (33) Negara

(43) Tanggal Pengumuman DI :
19 Februari 2025

(71) Nama dan Alamat Pemohon Desain Industri:
LEGO A/S
Aastvej 1, 7190 Billund, Denmark (DK)

(72) Nama Pendesain :
Mette Grue-Sørensen,DK

(74) Nama dan Alamat Konsultan Desain Industri :
Prudence Jahja
Januar Jahja and Partners, Menara Batavia lantai 19,
Jalan K.H. Mas Mansyur Kavling 126, Jakarta Pusat

(54) Judul Desain Industri : Mainan

(57) Klaim :
Bentuk,Konfigurasi,Komposisi Garis

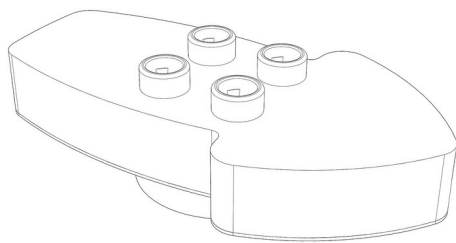

Tampak Perspektif

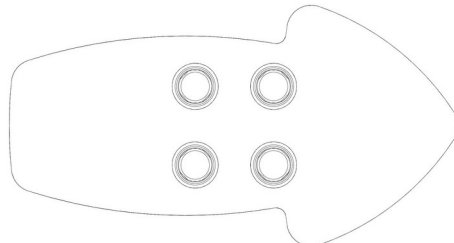

Tampak Atas

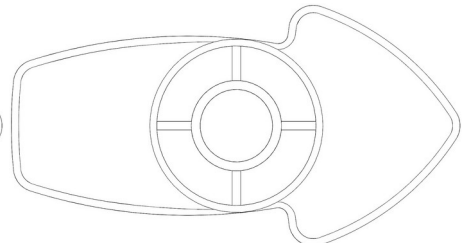

Tampak Bawah

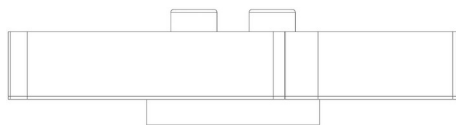

Tampak Depan

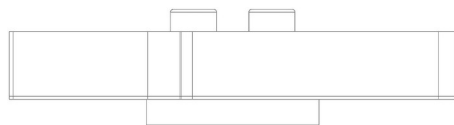

Tampak Belakang

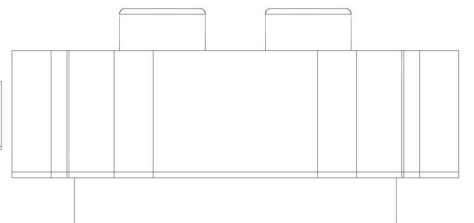

Tampak Samping

(19) ID

(51) Klasifikasi Locarno : 21-01

(21) No. Permohonan DI : A00202407617

(22) Tanggal Penerimaan Permohonan DI :
18 Desember 2024

(30) Data Prioritas :
(31) Nomor (32) Tanggal (33) Negara

(43) Tanggal Pengumuman DI :
19 Februari 2025

(71) Nama dan Alamat Pemohon Desain Industri:
LEGO A/S
Aastvej 1, 7190 Billund, Denmark (DK)

(72) Nama Pendesain :
Geir Karsten Riis,NO

(74) Nama dan Alamat Konsultan Desain Industri :
Prudence Jahja
Januar Jahja and Partners, Menara Batavia lantai 19,
Jalan K.H. Mas Mansyur Kavling 126, Jakarta Pusat

(54) Judul Desain Industri : Mainan

(57) Klaim :
Bentuk,Konfigurasi,Komposisi Garis

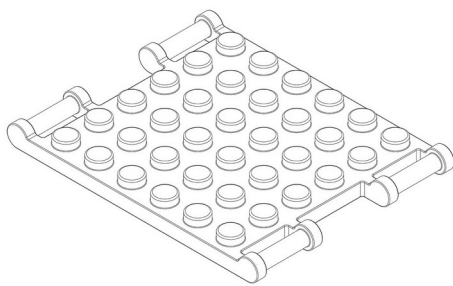

Tampak Perspektif

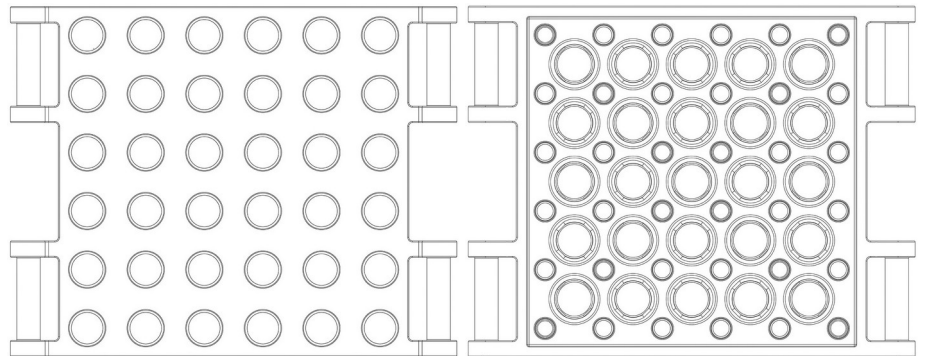

Tampak Atas

Tampak Bawah



Tampak Depan



Tampak Belakang



Tampak Samping

(19) ID

(51) Klasifikasi Locarno : 21-01

(21) No. Permohonan DI : A00202407618

(22) Tanggal Penerimaan Permohonan DI :
18 Desember 2024

(30) Data Prioritas :
(31) Nomor (32) Tanggal (33) Negara

(43) Tanggal Pengumuman DI :
19 Februari 2025

(71) Nama dan Alamat Pemohon Desain Industri:
LEGO A/S
Aastvej 1, 7190 Billund, Denmark (DK)

(72) Nama Pendesain :
Geir Karsten Riis,NO

(74) Nama dan Alamat Konsultan Desain Industri :
Prudence Jahja
Januar Jahja and Partners, Menara Batavia lantai 19,
Jalan K.H. Mas Mansyur Kavling 126, Jakarta Pusat

(54) Judul Desain Industri : Mainan

(57) Klaim :
Bentuk,Konfigurasi,Komposisi Garis

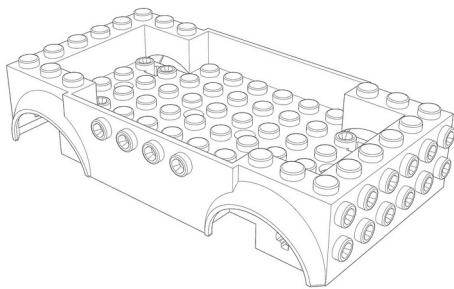

Tampak Perspektif

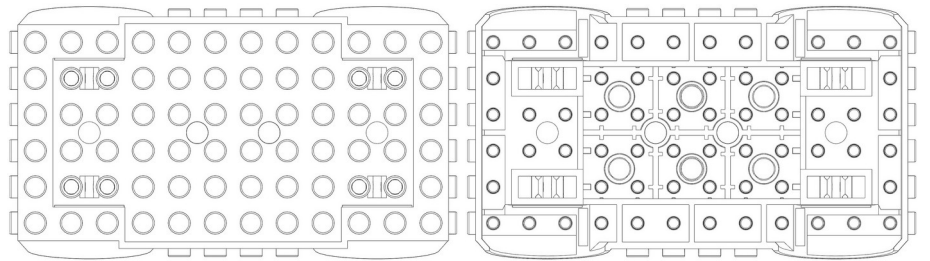

Tampak Atas

Tampak Bawah

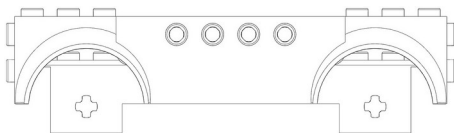

Tampak Depan

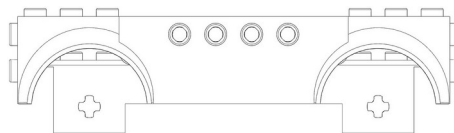

Tampak Belakang

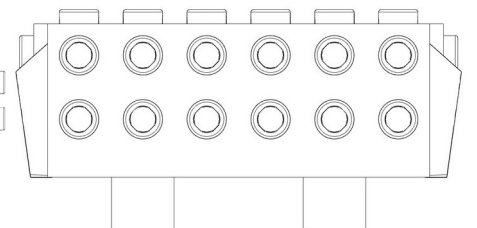

Tampak Samping

(19) ID

(51) Klasifikasi Locarno : 21-01

(21) No. Permohonan DI : A00202407624

(22) Tanggal Penerimaan Permohonan DI :
18 Desember 2024

(30) Data Prioritas :
(31) Nomor (32) Tanggal (33) Negara

(43) Tanggal Pengumuman DI :
19 Februari 2025

(71) Nama dan Alamat Pemohon Desain Industri:
LEGO A/S
Aastvej 1, 7190 Billund, Denmark (DK)

(72) Nama Pendesain :
Mateo Dupureur,FR

(74) Nama dan Alamat Konsultan Desain Industri :
Prudence Jahja
Januar Jahja and Partners, Menara Batavia lantai 19,
Jalan K.H. Mas Mansyur Kavling 126, Jakarta Pusat

(54) Judul Desain Industri : Mainan

(57) Klaim :
Bentuk,Konfigurasi,Komposisi Garis

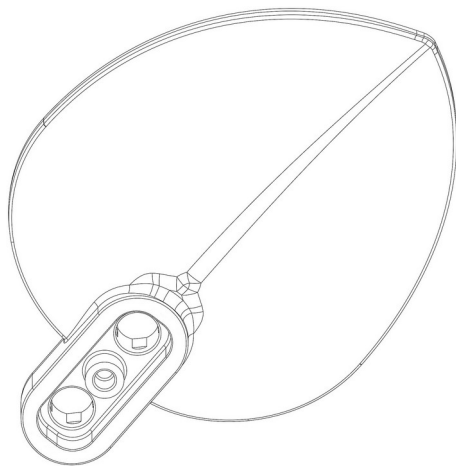

Tampak Perspektif

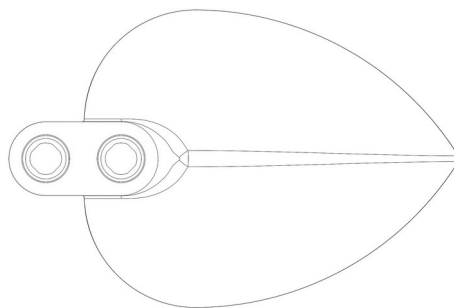

Tampak Atas

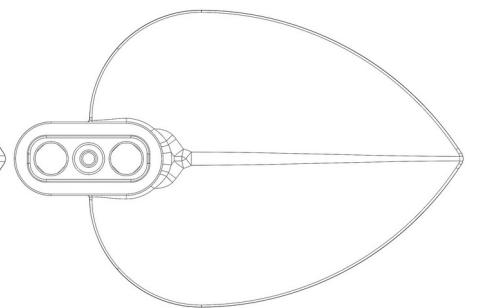

Tampak Bawah

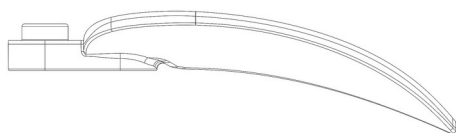

Tampak Depan

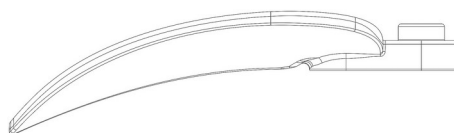

Tampak Belakang

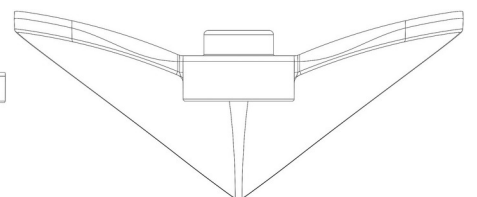

Tampak Samping

(19) ID

(51) Klasifikasi Locarno : 21-01

(21) No. Permohonan DI : A00202407619

(22) Tanggal Penerimaan Permohonan DI :
18 Desember 2024

(30) Data Prioritas :
(31) Nomor (32) Tanggal (33) Negara

(43) Tanggal Pengumuman DI :
19 Februari 2025

(71) Nama dan Alamat Pemohon Desain Industri:
LEGO A/S
Aastvej 1, 7190 Billund, Denmark (DK)

(72) Nama Pendesain :
Esmee Wilhelmina Jozefina Marie Kuenen,NL

(74) Nama dan Alamat Konsultan Desain Industri :
Prudence Jahja
Januar Jahja and Partners, Menara Batavia lantai 19,
Jalan K.H. Mas Mansyur Kavling 126, Jakarta Pusat

(54) Judul Desain Industri : Mainan

(57) Klaim :
Bentuk,Konfigurasi,Komposisi Garis

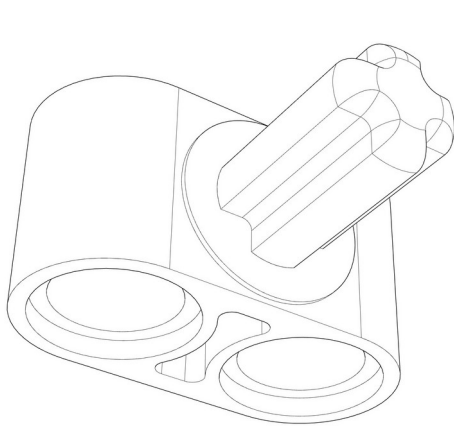

Tampak Perspektif

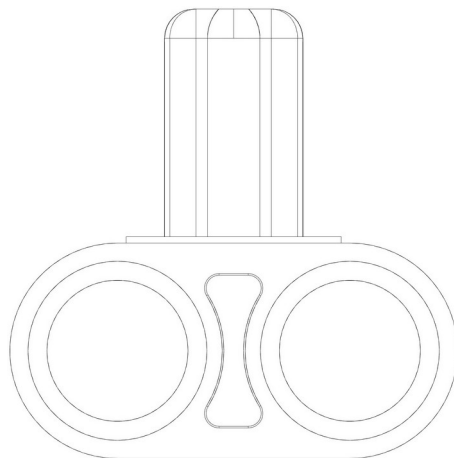

Tampak Atas

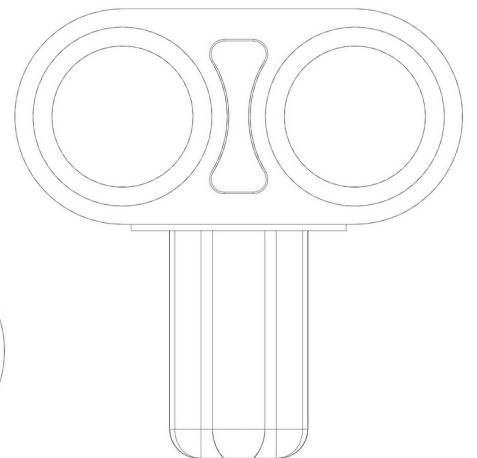

Tampak Bawah



Tampak Depan

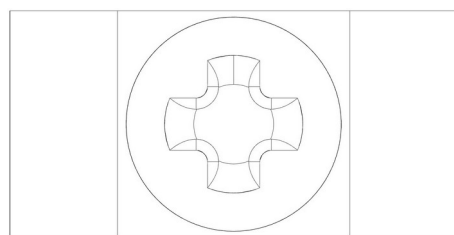

Tampak Belakang

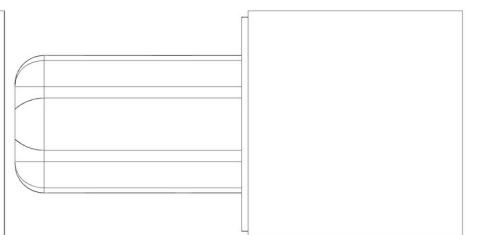

Tampak Samping

(19) ID

(51) Klasifikasi Locarno : 27-07

(21) No. Permohonan DI : A00202500135

(22) Tanggal Penerimaan Permohonan DI :
09 Januari 2025

(30) Data Prioritas :

(31) Nomor	(32) Tanggal	(33) Negara
CN202430470054 9	26 Juli 2024	China (CN)

(43) Tanggal Pengumuman DI :
19 Februari 2025

(71) Nama dan Alamat Pemohon Desain Industri:

Shenzhen Naixin Technology Co., Ltd
Floor 2, Building 48, Dayangtian Industrial Zone Wanfeng
Community, Xinqiao Street Baoan District Shenzhen China,
China (CN)

(72) Nama Pendesain :

Jin CHENG,CN

(74) Nama dan Alamat Konsultan Desain Industri :

Maulitta Pramulasari
Mirandah Asia Indonesia Sudirman Plaza, Plaza Marein
Lantai 10E Jalan Jenderal Sudirman Kavling 76-78

(54) Judul Desain Industri : CORONG UNTUK ALAT PENGUAP ELEKTRONIK

(57) Klaim :
Bentuk,Konfigurasi,Komposisi Garis



Tampak Perspektif



Tampak Atas

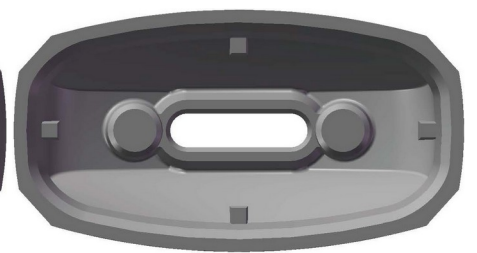

Tampak Bawah

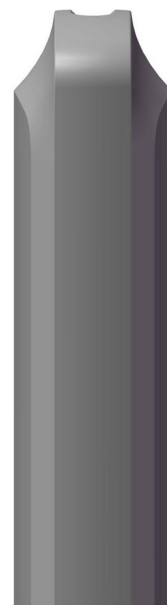
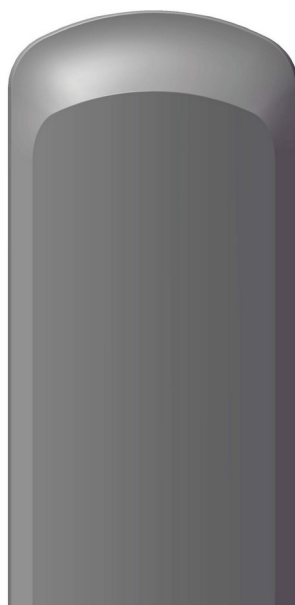
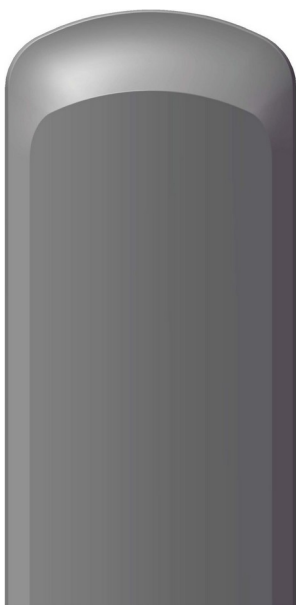

Tampak Depan

Tampak Belakang

Tampak Samping

(19) ID

(51) Klasifikasi Locarno : 27-99

(21) No. Permohonan DI : A00202500133

(22) Tanggal Penerimaan Permohonan DI :
09 Januari 2025

(30) Data Prioritas :

(31) Nomor	(32) Tanggal	(33) Negara
CN202430470066 1	26 Juli 2024	China (CN)

(43) Tanggal Pengumuman DI :
19 Februari 2025

(71) Nama dan Alamat Pemohon Desain Industri:
Shenzhen Naixin Technology Co., Ltd
Address Floor 2, Building 48, Dayangtian
Industrial Zone Wanfeng Community, Xinqiao Street Baoan
District Shenzhen China, China (CN)

(72) Nama Pendesain :
Jin CHENG,CN

(74) Nama dan Alamat Konsultan Desain Industri :
Maulitta Pramulasari
Mirandah Asia Indonesia Sudirman Plaza, Plaza Marein
Lantai 10E Jalan Jenderal Sudirman Kavling 76-78

(54) Judul Desain Industri : ALAT PENGUAP ELEKTRONIK

(57) Klaim :
Bentuk,Konfigurasi,Komposisi Garis

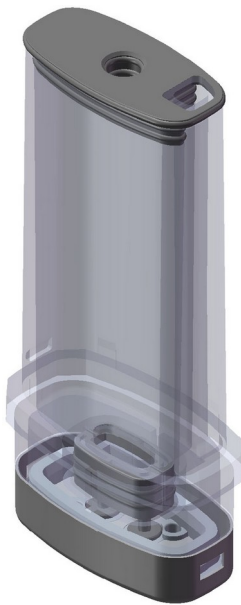

Tampak Perspektif



Tampak Atas



Tampak Bawah

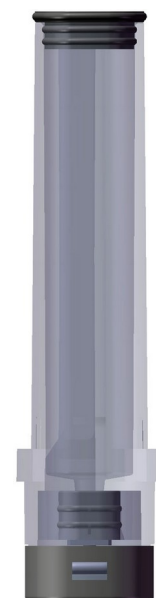
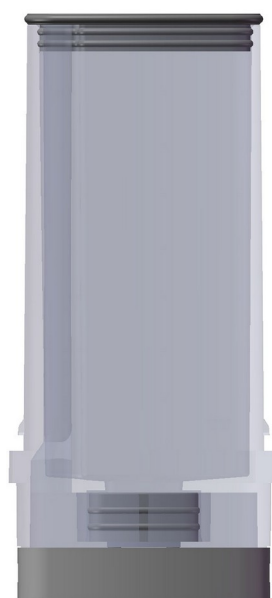
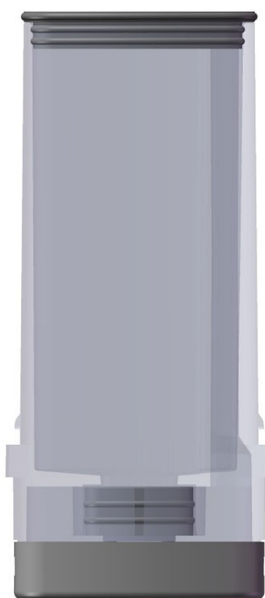

Tampak Depan

Tampak Belakang

Tampak Samping

(19) ID

(51) Klasifikasi Locarno : 27-99

(21) No. Permohonan DI : A00202500134

(22) Tanggal Penerimaan Permohonan DI :
09 Januari 2025

(30) Data Prioritas :

(31) Nomor	(32) Tanggal	(33) Negara
CN202430470080 1	26 Juli 2024	China (CN)

(43) Tanggal Pengumuman DI :
19 Februari 2025

(71) Nama dan Alamat Pemohon Desain Industri:

Shenzhen Naixin Technology Co., Ltd
Floor 2, Building 48, Dayangtian Industrial Zone Wanfeng
Community, Xinqiao Street Baoan District Shenzhen China,
China (CN)

(72) Nama Pendesain :
Jin CHENG,CN

(74) Nama dan Alamat Konsultan Desain Industri :

Maulitta Pramulasari
Mirandah Asia Indonesia Sudirman Plaza, Plaza Marein
Lantai 10E Jalan Jenderal Sudirman Kavling 76-78

(54) Judul Desain Industri : ALAT PENGUAP ELEKTRONIK

(57) Klaim :
Bentuk,Konfigurasi,Komposisi Garis

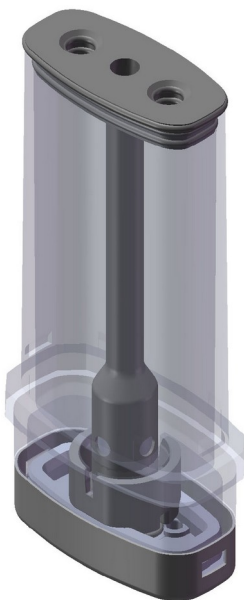

Tampak Perspektif

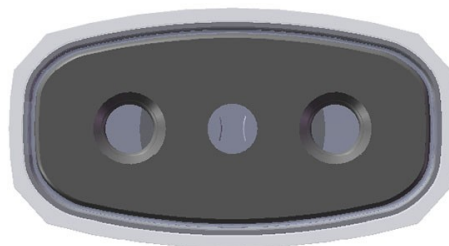

Tampak Atas



Tampak Bawah

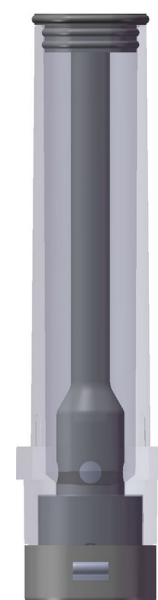
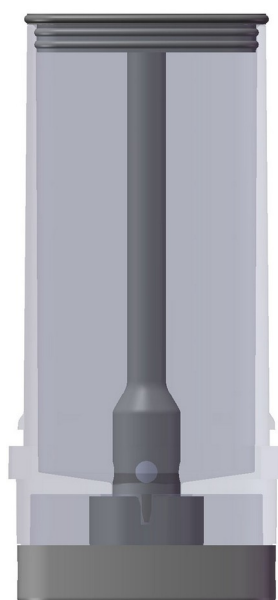
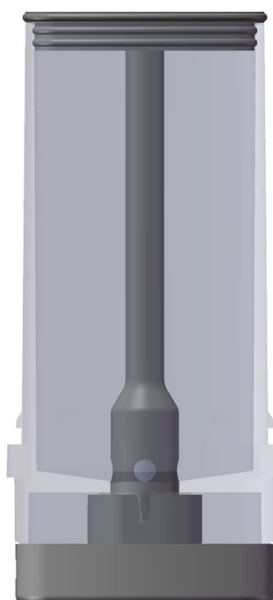

Tampak Depan

Tampak Belakang

Tampak Samping

(19) ID

(51) Klasifikasi Locarno : 12-16

(21) No. Permohonan DI : A00202500285

(22) Tanggal Penerimaan Permohonan DI :
16 Januari 2025

(30) Data Prioritas :
(31) Nomor (32) Tanggal (33) Negara

(43) Tanggal Pengumuman DI :
19 Februari 2025

(71) Nama dan Alamat Pemohon Desain Industri:
PT DTECH INOVASI INDONESIA
Jalan Nusantara 18 Canden Kutowinangun Lor, Tingkir,
Kota Salatiga, Jawa Tengah 50742, Indonesia (ID)

(72) Nama Pendesain :
LUTVIA MAURA AFRILLAFAZZA, ID AZZAHRA
NAZWA ASYIFA, ID ACHMAD CHASAN, ID
RAHMAT DANI SULISTYO, ID

(74) Nama dan Alamat Konsultan Desain Industri :

(54) Judul Desain Industri : KOIN LUBANG CVT MIO

(57) Klaim :
Bentuk, Konfigurasi

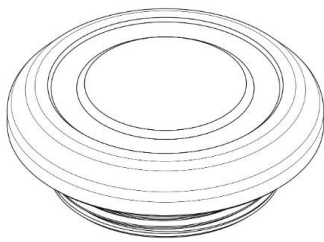

Tampak Perspektif

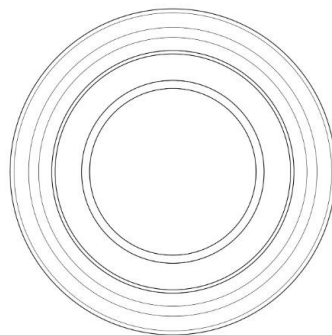

Tampak Atas

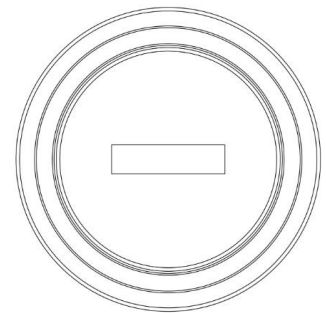

Tampak Bawah



Tampak Depan



Tampak Belakang



Tampak Samping

(19) ID

(51) Klasifikasi Locarno : 12-11

(21) No. Permohonan DI : A00202500539

(22) Tanggal Penerimaan Permohonan DI :
30 Januari 2025

(30) Data Prioritas :

(31) Nomor (32) Tanggal (33) Negara
2024-016184 05 Agustus 2024 Japan (JP)

(43) Tanggal Pengumuman DI :
19 Februari 2025

(71) Nama dan Alamat Pemohon Desain Industri:
HONDA MOTOR CO., LTD.
1-1, Minami-Aoyama 2-chome, Minato-ku, Tokyo, 107-
8556 Japan, Japan (JP)

(72) Nama Pendesain :
Kentaro TAJI,JP Genichi KITO,JP

(74) Nama dan Alamat Konsultan Desain Industri :
Yenny Halim
ACEMARK, Jl. Cikini Raya No. 58 G-H, Jakarta 10330,
Indonesia

(54) Judul Desain Industri : MOTOR SKUTER

(57) Klaim :
Bentuk,Konfigurasi



Tampak Perspektif

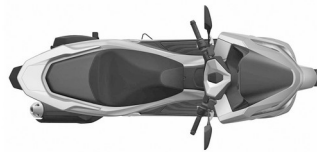

Tampak Atas

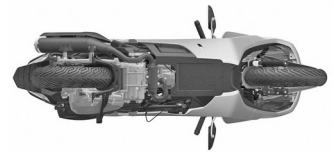

Tampak Bawah



Tampak Depan



Tampak Belakang



Tampak Samping

(19) ID

(51) Klasifikasi Locarno : 22-05

(21) No. Permohonan DI : A00202500650

(22) Tanggal Penerimaan Permohonan DI :
06 Februari 2025

(30) Data Prioritas :

(31) Nomor	(32) Tanggal	(33) Negara
2024-020037	27 September 2024	Japan (JP)

(43) Tanggal Pengumuman DI :
19 Februari 2025

(71) Nama dan Alamat Pemohon Desain Industri:

Globeride, Inc.
3-14-16, Maesawa, Higashi Kurume, Tokyo 203-8511,
JAPAN, Japan (JP)

(72) Nama Pendesain :

Shintaro NAKAGAWA,JP Takuji KAWAMURA,JP
Keisuke NAKAGAWA,JP

(74) Nama dan Alamat Konsultan Desain Industri :

Yenny Halim
ACEMARK, Jl. Cikini Raya No. 58 G-H, Jakarta 10330,
Indonesia

(54) Judul Desain
Industri :

BAGIAN DUDUKAN REEL (PENGGULUNG TALI PANCING) JORAN

(57) Klaim :

Bentuk, Konfigurasi

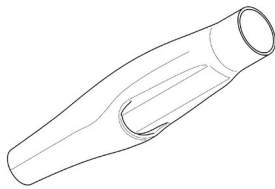

Tampak Perspektif



Tampak Atas

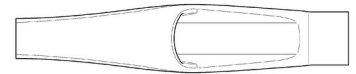

Tampak Bawah

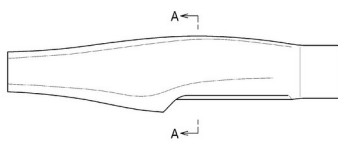

Tampak Depan



Tampak Belakang

Tampak Samping

(19) ID

(51) Klasifikasi Locarno : 12-16

(21) No. Permohonan DI : A00202500651

(22) Tanggal Penerimaan Permohonan DI :
06 Februari 2025

(30) Data Prioritas :
(31) Nomor (32) Tanggal (33) Negara

(43) Tanggal Pengumuman DI :
19 Februari 2025

(71) Nama dan Alamat Pemohon Desain Industri:
AKADEMI INOVASI INDONESIA
Jalan Hasanuddin Gg Mangga Mangunsari, Sidomukti,
Kota Salatiga, Jawa Tengah 50742, Indonesia (ID)

PT DTECH INOVASI INDONESIA
Jalan Nusantara 18 Canden Kutowinangun Lor, Tingkir,
Kota Salatiga, Jawa Tengah 50742, Indonesia (ID)

(72) Nama Pendesain :
LUTVIA MAURA AFRILLAFAZZA,ID AZZAHRA
NAZWA ASYIFA,ID ACHMAD CHASAN,ID
PRAYOGI DWI KUNCORO,ID

(74) Nama dan Alamat Konsultan Desain Industri :

(54) Judul Desain Industri : TUAS CHOKE MIO

(57) Klaim :
Bentuk,Konfigurasi

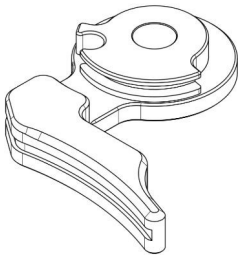

Tampak Perspektif

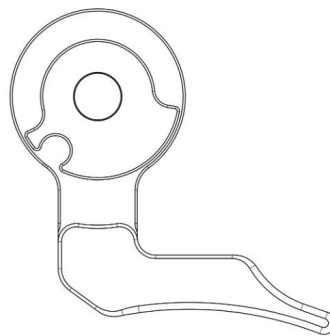

Tampak Atas

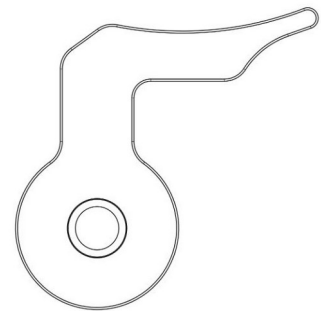

Tampak Bawah

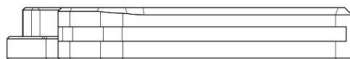

Tampak Depan



Tampak Belakang

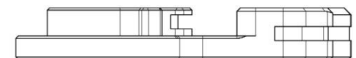

Tampak Samping

(19) ID

(51) Klasifikasi Locarno : 12-16

(21) No. Permohonan DI : A00202500652

(22) Tanggal Penerimaan Permohonan DI :
06 Februari 2025

(30) Data Prioritas :
(31) Nomor (32) Tanggal (33) Negara

(43) Tanggal Pengumuman DI :
19 Februari 2025

(71) Nama dan Alamat Pemohon Desain Industri:
AKADEMI INOVASI INDONESIA
Jalan Hasanuddin Gg Mangga Mangunsari, Sidomukti,
Kota Salatiga, Jawa Tengah 50742, Indonesia (ID)

PT DTECH INOVASI INDONESIA
Jalan Nusantara 18 Canden Kutowinangun Lor, Tingkir,
Kota Salatiga, Jawa Tengah 50742, Indonesia (ID)

(72) Nama Pendesain :
LUTVIA MAURA AFRILLAZZA, ID AZZAHRA
NAZWA ASYIFA, ID INDAH AMALIA AGUSTIN, ID
RAJIB ALAMSYAH, ID

(74) Nama dan Alamat Konsultan Desain Industri :

(54) Judul Desain Industri : MUDFLAP AKRILIK AEROX

(57) Klaim :
Bentuk, Konfigurasi

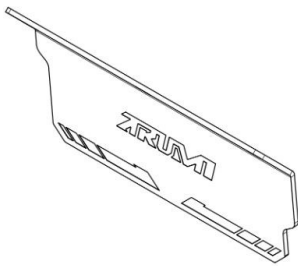

Tampak Perspektif

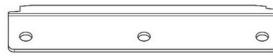

Tampak Atas



Tampak Bawah

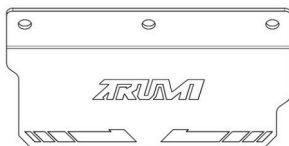

Tampak Depan

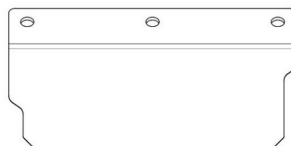

Tampak Belakang

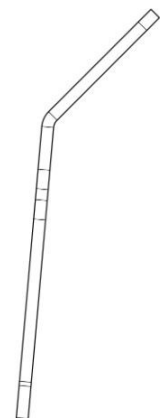

Tampak Samping

(19) ID

(51) **Klasifikasi Locarno : 02-04**

(21) **No. Permohonan DI :** A00202500660

(22) **Tanggal Penerimaan Permohonan DI :**
06 Februari 2025

(30) **Data Prioritas :**
(31) Nomor (32) Tanggal (33) Negara

(43) **Tanggal Pengumuman DI :**
19 Februari 2025

(71) **Nama dan Alamat Pemohon Desain Industri:**

Melisa Arievidiana
Pomentia Residence Kav C.5 JL. Aselih RT009/RW001
Cipedak, Jagakarsa, Kota Adm. Jakarta Selatan, DKI Jakarta
12630, Indonesia (ID)

(72) **Nama Pendesain :**
Melisa Arievidiana, ID

(74) **Nama dan Alamat Konsultan Desain Industri :**

(54) **Judul Desain Industri :** It's not Mary Jane

(57) **Klaim :**
Bentuk, Konfigurasi, Komposisi Garis

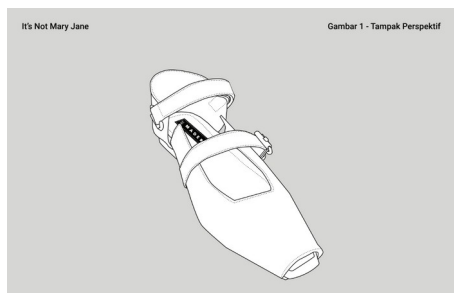

Tampak Perspektif

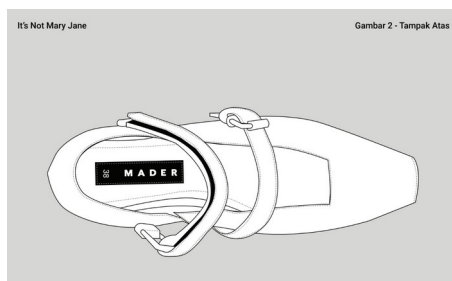

Tampak Atas

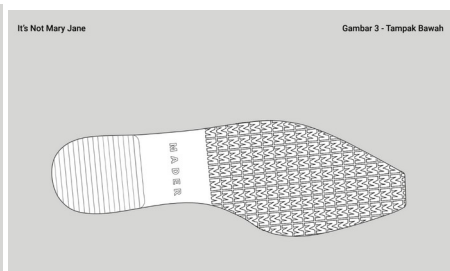

Tampak Bawah

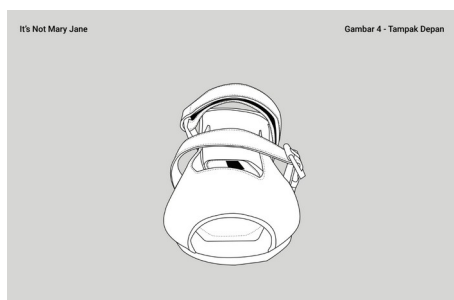

Tampak Depan

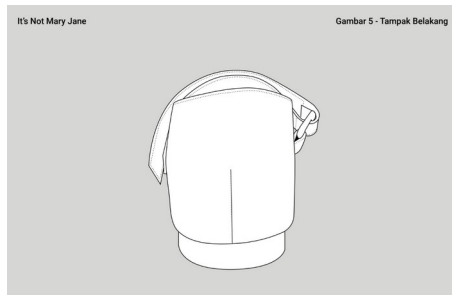

Tampak Belakang

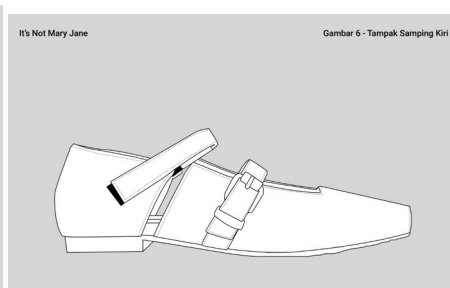

Tampak Samping

(19) ID

(51) Klasifikasi Locarno : 12-16

(21) No. Permohonan DI : A00202500670

(22) Tanggal Penerimaan Permohonan DI :
06 Februari 2025

(30) Data Prioritas :
(31) Nomor (32) Tanggal (33) Negara

(43) Tanggal Pengumuman DI :
19 Februari 2025

(71) Nama dan Alamat Pemohon Desain Industri:
AKADEMI INOVASI INDONESIA
Jalan Nusantara 18 Canden Mangunsari, Sidomukti, Kota
Salatiga, Jawa Tengah 50742, Indonesia (ID)

PT DTECH INOVASI INDONESIA
Jalan Nusantara 18 Canden Kutowinangun Lor, Tingkir,
Kota Salatiga, Jawa Tengah 50742, Indonesia (ID)

(72) Nama Pendesain :
LUTVIA MAURA AFRILLAFAZZA, ID AZZAHRA
NAZWA ASYIFA, ID ACHMAD CHASAN, ID
RAHMAT DANI SULISTYO, ID

(74) Nama dan Alamat Konsultan Desain Industri :

(54) Judul Desain Industri : BRACKET SENSOR ABS

(57) Klaim :
Bentuk, Konfigurasi

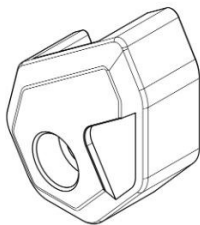

Tampak Perspektif

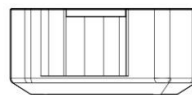

Tampak Atas

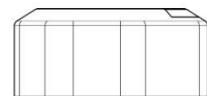

Tampak Bawah

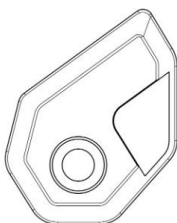

Tampak Depan

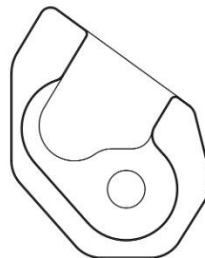

Tampak Belakang

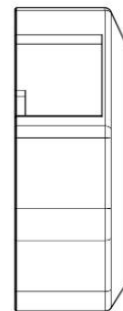

Tampak Samping

(19) ID

(51) Klasifikasi Locarno : 12-16

(21) No. Permohonan DI : A00202500671

(22) Tanggal Penerimaan Permohonan DI :
06 Februari 2025

(30) Data Prioritas :
(31) Nomor (32) Tanggal (33) Negara

(43) Tanggal Pengumuman DI :
19 Februari 2025

(71) Nama dan Alamat Pemohon Desain Industri:
AKADEMI INOVASI INDONESIA
Jalan Hasanuddin Gg Mangga Mangunsari, Sidomukti,
Kota Salatiga, Jawa Tengah 50742, Indonesia (ID)

PT DTECH INOVASI INDONESIA
Jalan Nusantara 18 Canden Kutowinangun Lor, Tingkir,
Kota Salatiga, Jawa Tengah 50742, Indonesia (ID)

(72) Nama Pendesain :
LUTVIA MAURA AFRILLAFAZZA, ID AZZAHRA
NAZWA ASYIFA, ID ACHMAD CHASAN, ID
PRAYOGI DWI KUNCORO, ID

(74) Nama dan Alamat Konsultan Desain Industri :

(54) Judul Desain Industri : TUTUP COOLANT

(57) Klaim :
Bentuk, Konfigurasi

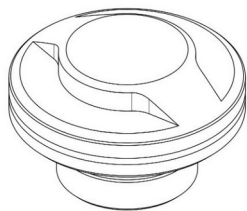

Tampak Perspektif

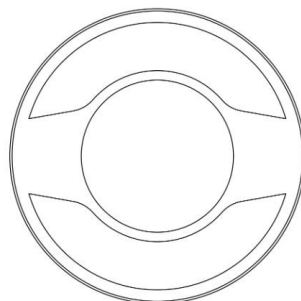

Tampak Atas

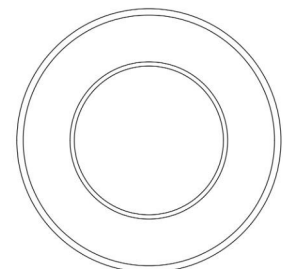

Tampak Bawah

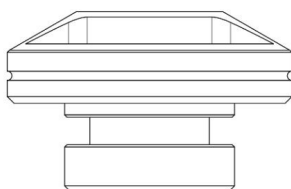

Tampak Depan

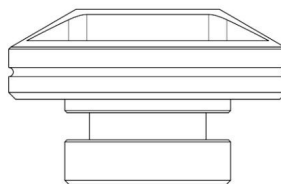

Tampak Belakang

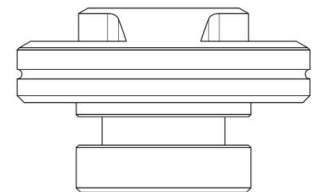

Tampak Samping

(19) ID

(51) Klasifikasi Locarno : 09-03

(21) No. Permohonan DI : A00202500672

(22) Tanggal Penerimaan Permohonan DI :
06 Februari 2025

(30) Data Prioritas :
(31) Nomor (32) Tanggal (33) Negara

(43) Tanggal Pengumuman DI :
19 Februari 2025

(71) Nama dan Alamat Pemohon Desain Industri:
LCM Cosmetic Co., Ltd.
(Yongsan PRUGIO SUMMIT, Hangangno 2-ga) 602-ho,
Business District, 69 Hangangdaero, Yongsan-gu, Seoul,
04378, Republic of Korea (KR)

(72) Nama Pendesain :
Hyeon Jin, PARK, KR

(74) Nama dan Alamat Konsultan Desain Industri :
Nadia Ambadar
Am Badar & Am Badar, Jl. Proklamasi No. 79,
Pegangsaan, Menteng, Jakarta Pusat

(54) Judul Desain Industri : Wadah kosmetik

(57) Klaim :
Bentuk, Konfigurasi

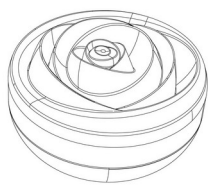

Tampak Perspektif

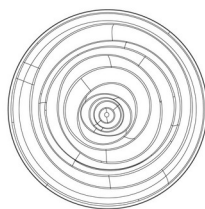

Tampak Atas

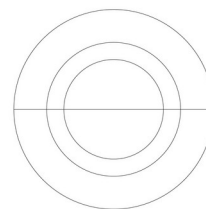

Tampak Bawah

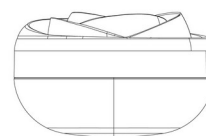
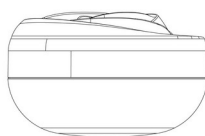
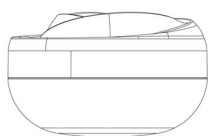

Tampak Depan

Tampak Belakang

Tampak Samping

(19) ID

(51) Klasifikasi Locarno : 14-02

(21) No. Permohonan DI : A00202500679

(22) Tanggal Penerimaan Permohonan DI :
06 Februari 2025

(30) Data Prioritas :
(31) Nomor (32) Tanggal (33) Negara
015068979 08 Agustus 2024 EUIPO (EM)

(43) Tanggal Pengumuman DI :
19 Februari 2025

(71) Nama dan Alamat Pemohon Desain Industri:
Schwan-STABILO Schwanhaeusser GmbH & Co. KG
Schwanweg 1, 90562 Heroldsberg, Germany (DE)

(72) Nama Pendesain :
Juergen Abt,DE Dieter Hecker,DE

(74) Nama dan Alamat Konsultan Desain Industri :
Risti Wulansari
KMO Building, Floor 05 Suite 502 Jalan Kyai Maja No 1
RT03/RW08

(54) Judul Desain Industri : PENA PINTAR

(57) Klaim :
Bentuk, Komposisi Garis, Konfigurasi



Tampak Perspektif



Tampak Atas



Tampak Bawah



Tampak Depan



Tampak Belakang



Tampak Samping

(19) ID

(51) Klasifikasi Locarno : 06-06

(21) No. Permohonan DI : A00202500680

(22) Tanggal Penerimaan Permohonan DI :
06 Februari 2025

(30) Data Prioritas :
(31) Nomor (32) Tanggal (33) Negara

(43) Tanggal Pengumuman DI :
19 Februari 2025

(71) Nama dan Alamat Pemohon Desain Industri:
PRISCILIA TANDIARY TAN
JL. SOMBA OPU NO. 8 Bulogading, Ujung Pandang,
Kota Makassar, Sulawesi Selatan 90111, Indonesia (ID)

(72) Nama Pendesain :
PRISCILIA TANDIARY TAN, ID

(74) Nama dan Alamat Konsultan Desain Industri :
Anny Susanto
Pamerindo Paten Komplek Green Ville Maisonette blok
FB 10 Jl. Tanjung Duren Raya, Duri Kepa

(54) Judul Desain Industri : PAGAR PEMBATAS KASUR TIDUR EMPUK

(57) Klaim :
Bentuk, Konfigurasi, Komposisi Garis, Komposisi Warna



Tampak Perspektif



Tampak Atas



Tampak Bawah

Tampak Depan

Tampak Belakang

Tampak Samping

(19) ID

(51) Klasifikasi Locarno : 12-16

(21) No. Permohonan DI : A00202500684

(22) Tanggal Penerimaan Permohonan DI :
06 Februari 2025

(30) Data Prioritas :
(31) Nomor (32) Tanggal (33) Negara

(43) Tanggal Pengumuman DI :
19 Februari 2025

(71) Nama dan Alamat Pemohon Desain Industri:
AKADEMI INOVASI INDONESIA
Jalan Hasanuddin Gg Mangga Mangunsari, Sidomukti,
Kota Salatiga, Jawa Tengah 50742, Indonesia (ID)

PT DTECH INOVASI INDONESIA
Jalan Nusantara 18 Canden Kutowinangun Lor, Tingkir,
Kota Salatiga, Jawa Tengah 50742, Indonesia (ID)

(72) Nama Pendesain :
LUTVIA MAURA AFRILLAZZA, ID AZZAHRA
NAZWA ASYIFA, ID ACHMAD CHASAN, ID
ALFAN FIRMANSYAH ADITYA, ID RAHMAT DANI
SULISTYO, ID

(74) Nama dan Alamat Konsultan Desain Industri :

(54) Judul Desain Industri : BRACKET CALIPER VARIO 4P 260

(57) Klaim :
Bentuk, Konfigurasi

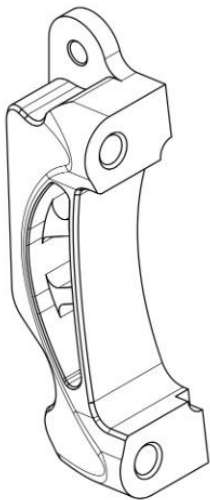

Tampak Perspektif

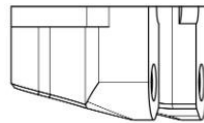

Tampak Atas



Tampak Bawah

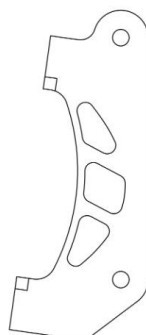

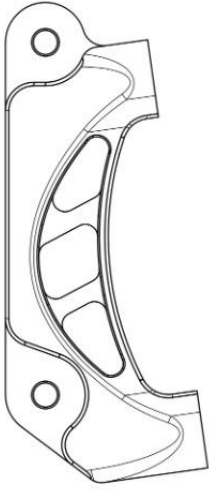

Tampak Depan

Tampak Belakang



Tampak Samping

(19) ID

(51) Klasifikasi Locarno : 12-16

(21) No. Permohonan DI : A00202500685

(22) Tanggal Penerimaan Permohonan DI :
06 Februari 2025

(30) Data Prioritas :
(31) Nomor (32) Tanggal (33) Negara

(43) Tanggal Pengumuman DI :
19 Februari 2025

(71) Nama dan Alamat Pemohon Desain Industri:
AKADEMI INOVASI INDONESIA
Jalan Hasanuddin Gg Mangga Mangunsari, Sidomukti,
Kota Salatiga, Jawa Tengah 50742, Indonesia (ID)

PT DTECH INOVASI INDONESIA
Jalan Nusantara 18 Canden Kutowinangun Lor, Tingkir,
Kota Salatiga, Jawa Tengah 50742, Indonesia (ID)

(72) Nama Pendesain :
LUTVIA MAURA AFRILLAFAZZA, ID AZZAHRA
NAZWA ASYIFA, ID INDAH AMALIA AGUSTIN, ID
YOGA ADITIYA DWI SYAH PUTRA, ID

(74) Nama dan Alamat Konsultan Desain Industri :

(54) Judul Desain Industri : GARNISH NMAX TURBO

(57) Klaim :
Bentuk, Konfigurasi



Tampak Perspektif



Tampak Atas



Tampak Bawah

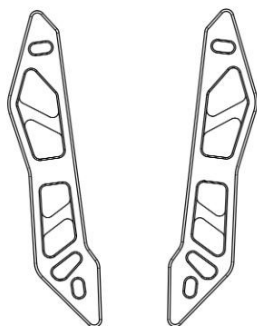

Tampak Depan

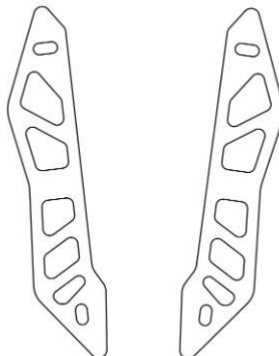

Tampak Belakang



Tampak Samping

(19) ID

(51) Klasifikasi Locarno : 12-16

(21) No. Permohonan DI : A00202500681

(22) Tanggal Penerimaan Permohonan DI :
06 Februari 2025

(30) Data Prioritas :
(31) Nomor (32) Tanggal (33) Negara

(43) Tanggal Pengumuman DI :
19 Februari 2025

(71) Nama dan Alamat Pemohon Desain Industri:
AKADEMI INOVASI INDONESIA
Jalan Hasanuddin Gg Mangga Mangunsari, Sidomukti,
Kota Salatiga, Jawa Tengah 50742, Indonesia (ID)

PT DTECH INOVASI INDONESIA
Jalan Nusantara 18 Canden Kutowinangun Lor, Tingkir,
Kota Salatiga, Jawa Tengah 50742, Indonesia (ID)

(72) Nama Pendesain :
LUTVIA MAURA AFRILLAFAZZA, ID AZZAHRA
NAZWA ASYIFA, ID ACHMAD CHASAN, ID
RAHMAT DANI SULISTYO, ID

(74) Nama dan Alamat Konsultan Desain Industri :

(54) Judul Desain Industri : BRACKET KABEL REM PAHA LONG

(57) Klaim :
Bentuk, Konfigurasi

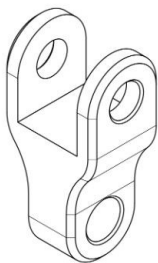

Tampak Perspektif

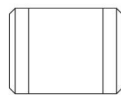

Tampak Atas

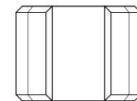

Tampak Bawah

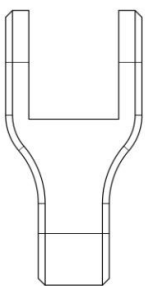

Tampak Depan

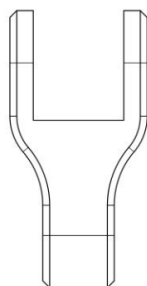

Tampak Belakang

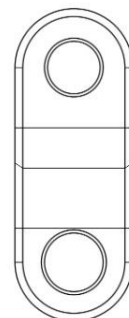

Tampak Samping

(19) ID

(51) Klasifikasi Locarno : 12-16

(21) No. Permohonan DI : A00202500683

(22) Tanggal Penerimaan Permohonan DI :
06 Februari 2025

(30) Data Prioritas :
(31) Nomor (32) Tanggal (33) Negara

(43) Tanggal Pengumuman DI :
19 Februari 2025

(71) Nama dan Alamat Pemohon Desain Industri:
AKADEMI INOVASI INDONESIA
Jalan Hasanuddin Gg Mangga Mangunsari, Sidomukti,
Kota Salatiga, Jawa Tengah 50742, Indonesia (ID)

PT DTECH INOVASI INDONESIA
Jalan Nusantara 18 Canden Kutowinangun Lor, Tingkir,
Kota Salatiga, Jawa Tengah 50742, Indonesia (ID)

(72) Nama Pendesain :
LUTVIA MAURA AFRILLAFAZZA, ID AZZAHRA
NAZWA ASYIFA, ID ACHMAD CHASAN, ID

(74) Nama dan Alamat Konsultan Desain Industri :

(54) Judul Desain Industri : RAISER STANG VOLTMETER PCX

(57) Klaim :
Bentuk, Konfigurasi

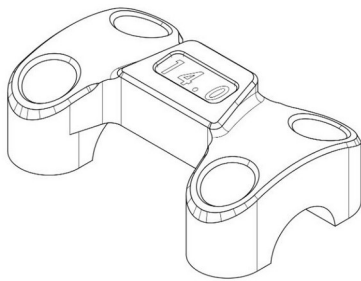

Tampak Perspektif

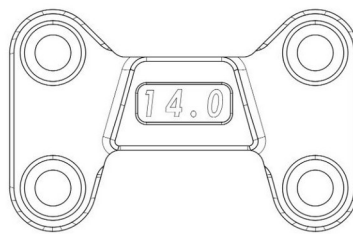

Tampak Atas

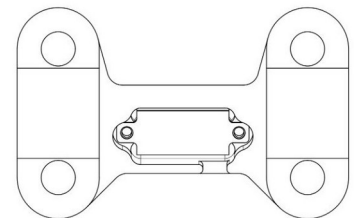

Tampak Bawah

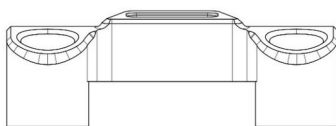

Tampak Depan

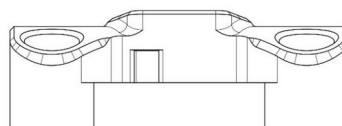

Tampak Belakang

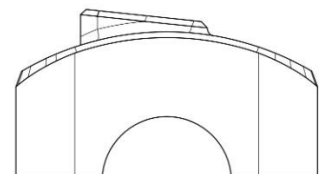

Tampak Samping

(19) ID

(51) Klasifikasi Locarno : 12-16

(21) No. Permohonan DI : A00202500682

(22) Tanggal Penerimaan Permohonan DI :
06 Februari 2025

(30) Data Prioritas :
(31) Nomor (32) Tanggal (33) Negara

(43) Tanggal Pengumuman DI :
19 Februari 2025

(71) Nama dan Alamat Pemohon Desain Industri:
AKADEMI INOVASI INDONESIA
Jalan Hasanuddin Gg Mangga Mangunsari, Sidomukti,
Kota Salatiga, Jawa Tengah 50742, Indonesia (ID)

PT DTECH INOVASI INDONESIA
Jalan Nusantara 18 Canden Kutowinangun Lor, Tingkir,
Kota Salatiga, Jawa Tengah 50742, Indonesia (ID)

(72) Nama Pendesain :
LUTVIA MAURA AFRILLAFAZZA, ID AZZAHRA
NAZWA ASYIFA, ID ACHMAD CHASAN, ID
PRAYOGI DWI KUNCORO, ID

(74) Nama dan Alamat Konsultan Desain Industri :

(54) Judul Desain Industri : COVER KUNCI KONTAK MIO

(57) Klaim :
Bentuk, Konfigurasi

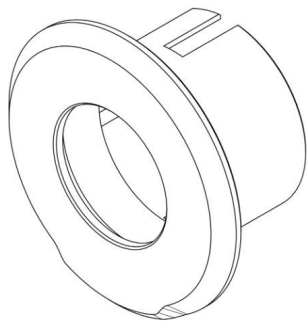

Tampak Perspektif

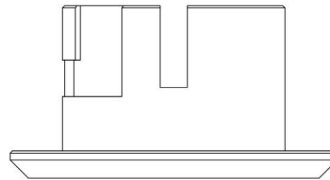

Tampak Atas

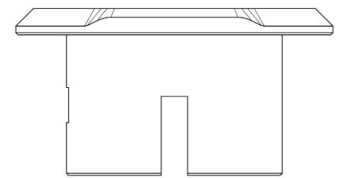

Tampak Bawah

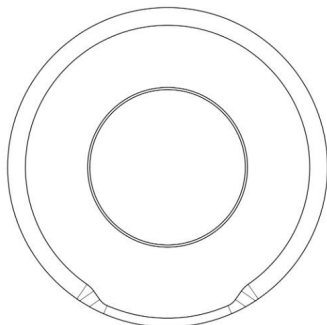

Tampak Depan

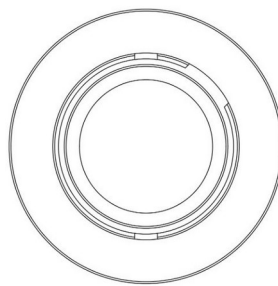

Tampak Belakang

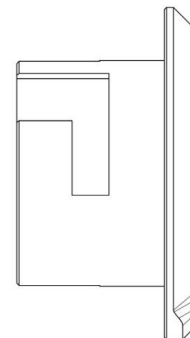

Tampak Samping

(19) ID

(51) Klasifikasi Locarno : 08-08

(21) No. Permohonan DI : A00202500693

(22) Tanggal Penerimaan Permohonan DI :
07 Februari 2025

(30) Data Prioritas :
(31) Nomor (32) Tanggal (33) Negara

(43) Tanggal Pengumuman DI :
19 Februari 2025

(71) Nama dan Alamat Pemohon Desain Industri:
LPPMI INSTITUT TEKNOLOGI NASIONAL
YOGYAKARTA
Indonesia Caturtunggal, Depok, Kab. Sleman, DI
Yogyakarta 55281, Indonesia (ID)

(72) Nama Pendesain :
Mycelia Paradise, S.T., M.T.,ID Yudha Agung
Pratama, S.T., M.Sc,ID Dr. Ir. Faisol Mukarrom, S.T.,
M.M.,ID Ir. Wartono, M.Eng.,ID

(74) Nama dan Alamat Konsultan Desain Industri :

(54) Judul Desain Industri : Tiang dudukan generator (dinamo) pada miniatur PLTB (Pembangkit Listrik Tenaga Bayu)

(57) Klaim :
Bentuk,Konfigurasi

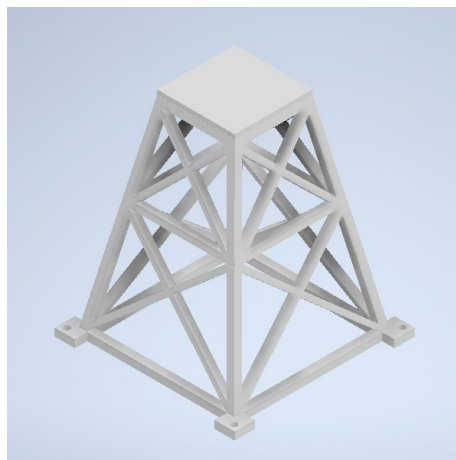

Tampak Perspektif

Tampak Atas

Tampak Bawah

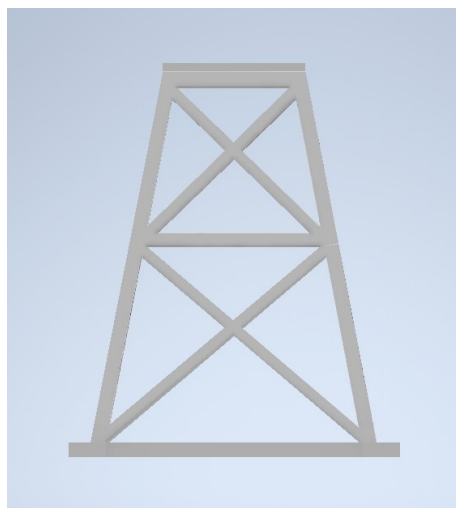

Tampak Depan

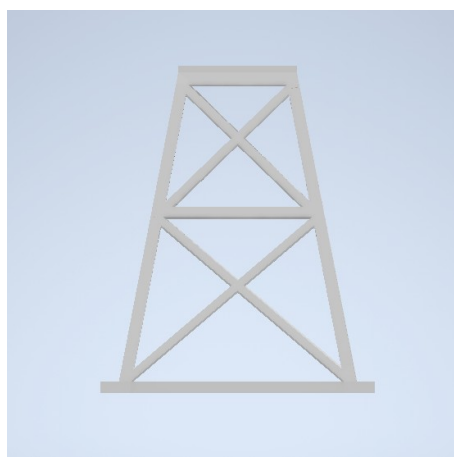

Tampak Belakang

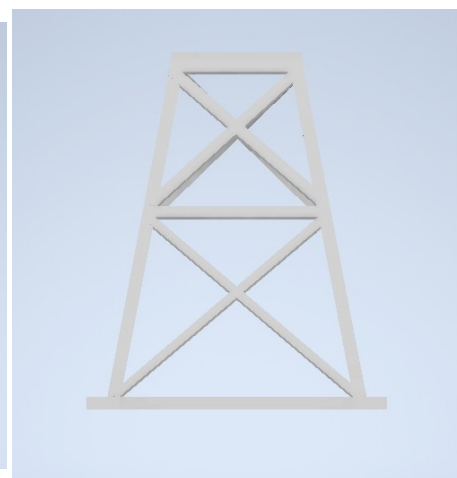

Tampak Samping

(19) ID

(51) Klasifikasi Locarno : 07-07

(21) No. Permohonan DI : A00202500695

(22) Tanggal Penerimaan Permohonan DI :
07 Februari 2025

(30) Data Prioritas :
(31) Nomor (32) Tanggal (33) Negara

(43) Tanggal Pengumuman DI :
19 Februari 2025

(71) Nama dan Alamat Pemohon Desain Industri:
PT. Be Best International
Jalan Industri Raya Blok D No.3A, RT 001 / RW 004 Kel.
Pasir Jaya, Kec. Jatiuwung Kota Tangerang, Banten 15135
Pasir Jaya, Jatiuwung, Kota Tangerang, Banten 15135,
Indonesia (ID)

(72) Nama Pendesain :
Yosef Mario Wijaya Waskitha, ID

(74) Nama dan Alamat Konsultan Desain Industri :

(54) Judul Desain Industri : Kotak Makan Bentuk Buah

(57) Klaim :
Bentuk, Konfigurasi, Komposisi Garis

Kotak Makan Bentuk Buah

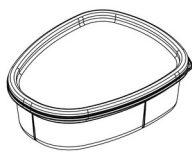

Tampak Isometrik

Tampak Perspektif

Kotak Makan Bentuk Buah

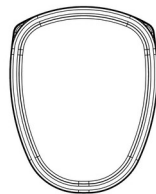

Tampak Atas

Tampak Atas

Kotak Makan Bentuk Buah

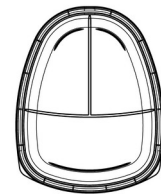

Tampak Bawah

Tampak Bawah

Kotak Makan Bentuk Buah

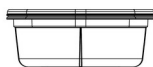

Tampak Depan

Tampak Depan

Kotak Makan Bentuk Buah



Tampak Belakang

Tampak Belakang

Kotak Makan Bentuk Buah



Tampak Samping Kiri

Tampak Samping

(19) ID

(51) Klasifikasi Locarno : 02-03

(21) No. Permohonan DI : A00202500700

(22) Tanggal Penerimaan Permohonan DI :
07 Februari 2025

(30) Data Prioritas :
(31) Nomor (32) Tanggal (33) Negara

(43) Tanggal Pengumuman DI :
19 Februari 2025

(71) Nama dan Alamat Pemohon Desain Industri:
HENRY TEDJAKUSUMA
JL. WULUH BLOK II/3 RT/RW.009/006 Kota Bambu
Utara, Pal Merah, Kota Adm. Jakarta Barat, DKI Jakarta
11420, Indonesia (ID)

(72) Nama Pendesain :
HENRY TEDJAKUSUMA, ID

(74) Nama dan Alamat Konsultan Desain Industri :

(54) Judul Desain Industri : TRIM BAWAH (BOTTOM TRIM) HELM

(57) Klaim :
Bentuk, Konfigurasi



Tampak Perspektif



Tampak Atas



Tampak Bawah



Tampak Depan

Tampak Belakang

Tampak Samping

(19) ID

(51) Klasifikasi Locarno : 02-03

(21) No. Permohonan DI : A00202500701

(22) Tanggal Penerimaan Permohonan DI :
07 Februari 2025

(30) Data Prioritas :
(31) Nomor (32) Tanggal (33) Negara

(43) Tanggal Pengumuman DI :
19 Februari 2025

(71) Nama dan Alamat Pemohon Desain Industri:
HENRY TEDJAKUSUMA
JL. WULUH BLOK II/3 RT/RW.009/006 Kota Bambu
Utara, Pal Merah, Kota Adm. Jakarta Barat, DKI Jakarta
11420, Indonesia (ID)

(72) Nama Pendesain :
HENRY TEDJAKUSUMA, ID

(74) Nama dan Alamat Konsultan Desain Industri :

(54) Judul Desain Industri : VENTILASI ATAS BELAKANG (TOP VENT REAR) HELM

(57) Klaim :
Bentuk, Konfigurasi

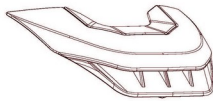

Tampak Perspektif

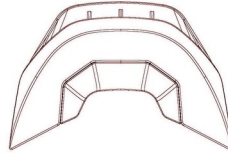

Tampak Atas

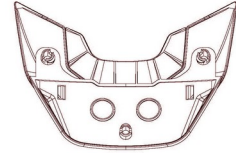

Tampak Bawah

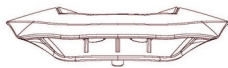

Tampak Depan

Tampak Belakang

Tampak Samping

(19) ID

(51) Klasifikasi Locarno : 02-03

(21) No. Permohonan DI : A00202500702

(22) Tanggal Penerimaan Permohonan DI :
07 Februari 2025

(30) Data Prioritas :
(31) Nomor (32) Tanggal (33) Negara

(43) Tanggal Pengumuman DI :
19 Februari 2025

(71) Nama dan Alamat Pemohon Desain Industri:
HENRY TEDJAKUSUMA
JL. WULUH BLOK II/3 RT/RW.009/006 Kota Bambu
Utara, Pal Merah, Kota Adm. Jakarta Barat, DKI Jakarta
11420, Indonesia (ID)

(72) Nama Pendesain :
HENRY TEDJAKUSUMA, ID

(74) Nama dan Alamat Konsultan Desain Industri :

(54) Judul Desain Industri : HELM

(57) Klaim :
Bentuk, Konfigurasi



Tampak Perspektif

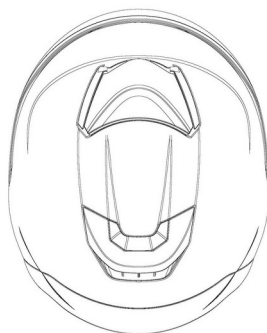

Tampak Atas

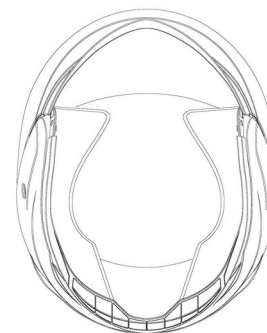

Tampak Bawah

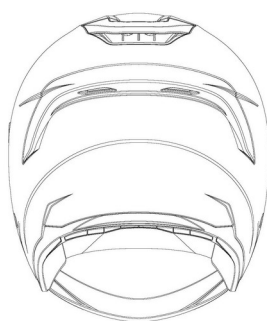

Tampak Depan

Tampak Belakang

Tampak Samping

(19) ID

(51) Klasifikasi Locarno : 02-03

(21) No. Permohonan DI : A00202500703

(22) Tanggal Penerimaan Permohonan DI :
07 Februari 2025

(30) Data Prioritas :
(31) Nomor (32) Tanggal (33) Negara

(43) Tanggal Pengumuman DI :
19 Februari 2025

(71) Nama dan Alamat Pemohon Desain Industri:
HENRY TEDJAKUSUMA
JL. WULUH BLOK II/3 RT/RW.009/006 Kota Bambu
Utara, Pal Merah, Kota Adm. Jakarta Barat, DKI Jakarta
11420, Indonesia (ID)

(72) Nama Pendesain :
HENRY TEDJAKUSUMA, ID

(74) Nama dan Alamat Konsultan Desain Industri :

(54) Judul Desain Industri : SPOILER HELM

(57) Klaim :
Bentuk, Konfigurasi



Tampak Perspektif

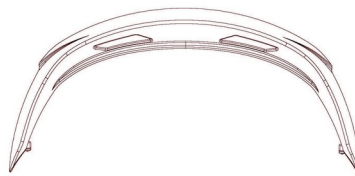

Tampak Atas

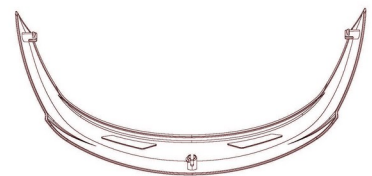

Tampak Bawah



Tampak Depan

Tampak Belakang

Tampak Samping

(19) ID

(51) Klasifikasi Locarno : 05-04

(21) No. Permohonan DI : A00202500704

(22) Tanggal Penerimaan Permohonan DI :
07 Februari 2025

(30) Data Prioritas :
(31) Nomor (32) Tanggal (33) Negara

(43) Tanggal Pengumuman DI :
19 Februari 2025

(71) Nama dan Alamat Pemohon Desain Industri:
Chrishans Valentino
JL. Griya Asri Blok H No. 28, RT/RW. 009/020 Sunter
Agung, Tanjung Priok, Kota Adm. Jakarta Utara, DKI Jakarta
14350, Indonesia (ID)

(72) Nama Pendesain :
Chrishans Valentino, ID

(74) Nama dan Alamat Konsultan Desain Industri :

(54) Judul Desain Industri :
Jepitan Rambut

(57) Klaim :
Bentuk, Konfigurasi, Komposisi Warna



Tampak Perspektif



Tampak Atas



Tampak Bawah



Tampak Depan

Tampak Belakang

Tampak Samping

(19) ID

(51) Klasifikasi Locarno : 21-01

(21) No. Permohonan DI : A00202500713

(22) Tanggal Penerimaan Permohonan DI :
07 Februari 2025

(30) Data Prioritas :
(31) Nomor (32) Tanggal (33) Negara

(43) Tanggal Pengumuman DI :
19 Februari 2025

(71) Nama dan Alamat Pemohon Desain Industri:
Institut Teknologi Sepuluh Nopember (ITS)
Kantor Transfer Teknologi Direktorat Inovasi dan
Kawasan Sains Teknologi Gedung Pusat Riset Lantai 6
Kampus ITS Sukolilo, Surabaya 60111 Jawa Timur Keputih,
Sukolilo, Kota Surabaya, Jawa Timur 60111, Indonesia (ID)

(72) Nama Pendesain :
MY Alief Samboro, ID Achintya Yualita, ID

(74) Nama dan Alamat Konsultan Desain Industri :

(54) Judul Desain Industri : Art Toys Bumba

(57) Klaim :
Bentuk, Konfigurasi, Komposisi Garis, Komposisi Warna



Tampak Perspektif



Tampak Atas

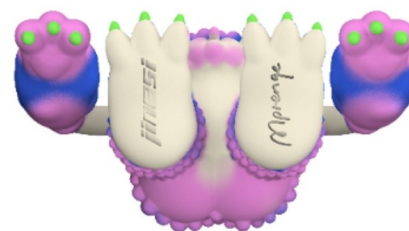

Tampak Bawah



Tampak Depan

Tampak Belakang

Tampak Samping

(19) ID

(51) Klasifikasi Locarno : 08-06

(21) No. Permohonan DI : A00202500720

(22) Tanggal Penerimaan Permohonan DI :
07 Februari 2025

(30) Data Prioritas :
(31) Nomor (32) Tanggal (33) Negara

(43) Tanggal Pengumuman DI :
19 Februari 2025

(71) Nama dan Alamat Pemohon Desain Industri:
Hendra Ongkowidjojo
Jl. Kencanasari Timur III Blok D / No. 15 Gunung Sari,
Dukuh Pakis, Kota Surabaya, Jawa Timur 60224, Indonesia
(ID)

(72) Nama Pendesain :
Hendra Ongkowidjojo, ID

(74) Nama dan Alamat Konsultan Desain Industri :
Jekrinus H Sirait
Jekrinus & Co Karindra Building Lantai 2 No. 7, Jl.
Palmerah Selatan No. 30 A, RT. 04/RW. 2, Kelurahan Gelora,
Kecamatan Tanah Abang, Jakarta Pusat

(54) Judul Desain Industri : ENGSEL SALON SIKU

(57) Klaim :
Bentuk, Konfigurasi



Tampak Perspektif

Tampak Atas

Tampak Bawah



Tampak Depan



Tampak Belakang



Tampak Samping

(19) ID

(51) Klasifikasi Locarno : 14-02

(21) No. Permohonan DI : A00202500721

(22) Tanggal Penerimaan Permohonan DI :
07 Februari 2025

(30) Data Prioritas :
(31) Nomor (32) Tanggal (33) Negara

(43) Tanggal Pengumuman DI :
19 Februari 2025

(71) Nama dan Alamat Pemohon Desain Industri:
Universitas Gajah Mada
Direktorat Penelitian, Gedung Pusat UGM Lantai 3 Sayap
Selatan, Bulaksumur Caturtunggal, Depok, Kab. Sleman, DI
Yogyakarta 55281, Indonesia (ID)

(72) Nama Pendesain :
Dr. Catur Aries Rokhmana, ST., MT.,ID Ir.
Nurrohmat Widjajanti, M.T., Ph.D.,ID Cecep Pratama,
S.Si., M.Si., D.Sc.,ID

(74) Nama dan Alamat Konsultan Desain Industri :

(54) Judul Desain Industri : GPS untuk Monitoring Deformasi

(57) Klaim :
Bentuk, Konfigurasi

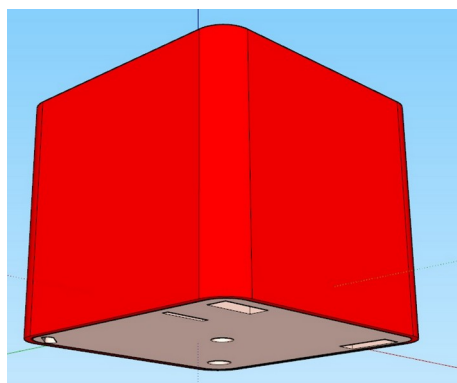

Tampak Perspektif

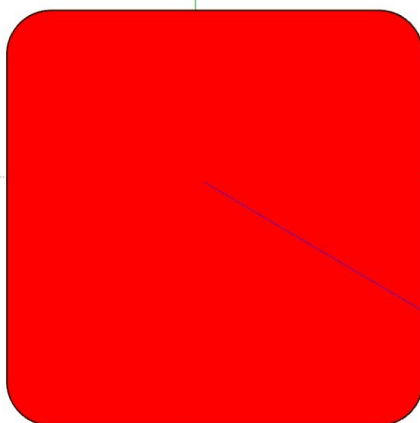

Tampak Atas

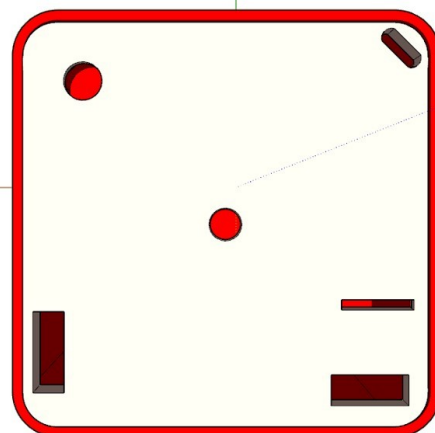

Tampak Bawah

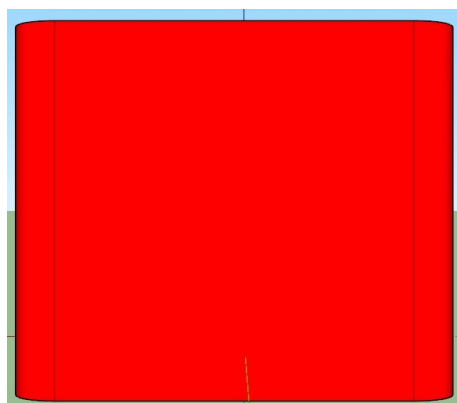

Tampak Depan

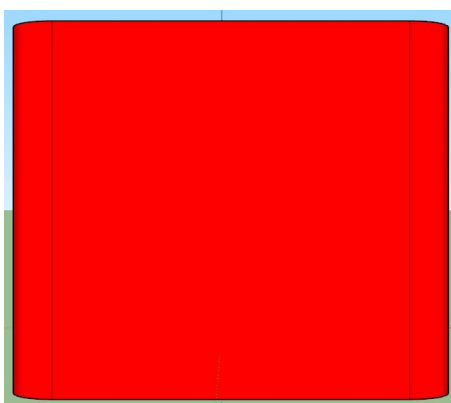

Tampak Belakang

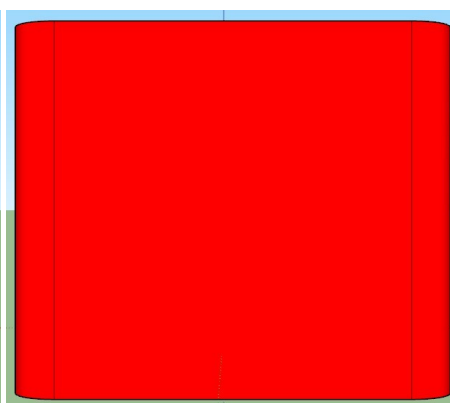

Tampak Samping

(19) ID

(51) Klasifikasi Locarno : 02-03

(21) No. Permohonan DI : A00202500722

(22) Tanggal Penerimaan Permohonan DI :
07 Februari 2025

(30) Data Prioritas :
(31) Nomor (32) Tanggal (33) Negara

(43) Tanggal Pengumuman DI :
19 Februari 2025

(71) Nama dan Alamat Pemohon Desain Industri:
ALDO MARCOLINO
PURI INDAH BLOK B1 NO. 29-30, RT. 003, RW. 004
Kembangan Selatan, Kembangan, Kota Adm. Jakarta Barat,
DKI Jakarta 11610, Indonesia (ID)

(72) Nama Pendesain :
ALDO MARCOLINO, ID

(74) Nama dan Alamat Konsultan Desain Industri :

(54) Judul Desain Industri : Helm Marcolino Milano

(57) Klaim :
Bentuk, Konfigurasi, Komposisi Garis



Tampak Perspektif



Tampak Atas

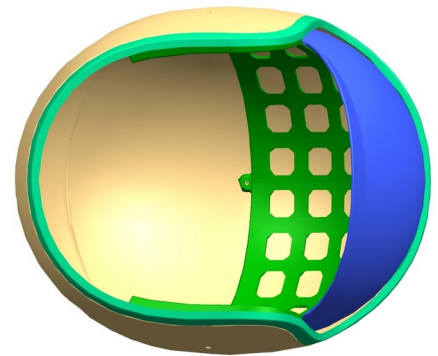

Tampak Bawah



Tampak Depan

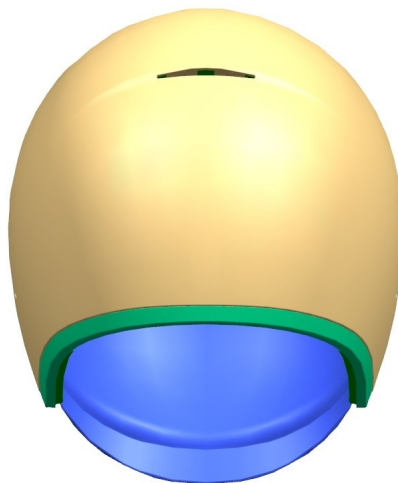

Tampak Belakang

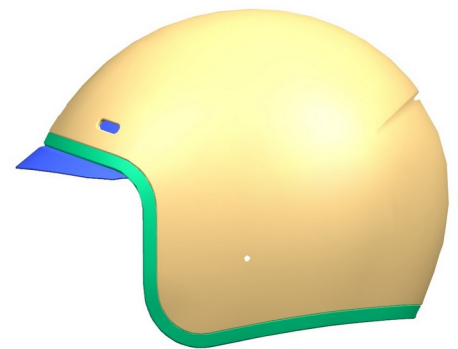

Tampak Samping

(19) ID

(51) Klasifikasi Locarno : 07-07

(21) No. Permohonan DI : A00202500723

(22) Tanggal Penerimaan Permohonan DI :
07 Februari 2025

(30) Data Prioritas :
(31) Nomor (32) Tanggal (33) Negara

(43) Tanggal Pengumuman DI :
19 Februari 2025

(71) Nama dan Alamat Pemohon Desain Industri:
CV. Singa Oak Industry
Manukan wetan 60 blok B no 19 Manukan Wetan,
Tandes, Kota Surabaya, Jawa Timur 60185, Indonesia (ID)

(72) Nama Pendesain :
TRIJULIANTO,ID SHERLY YU,ID

(74) Nama dan Alamat Konsultan Desain Industri :

(54) Judul Desain Industri :
TUDUNG SAJI 8 KOI

(57) Klaim :
Bentuk,Konfigurasi



Tampak Perspektif



Tampak Atas



Tampak Bawah



Tampak Depan



Tampak Belakang



Tampak Samping

(19) ID

(51) Klasifikasi Locarno : 05-05

(21) No. Permohonan DI : A00202500725

(22) Tanggal Penerimaan Permohonan DI :
09 Februari 2025

(30) Data Prioritas :
(31) Nomor (32) Tanggal (33) Negara

(43) Tanggal Pengumuman DI :
19 Februari 2025

(71) Nama dan Alamat Pemohon Desain Industri:
MINGMAO LIN
IVY PARK H. 33 CITRALAND BSB, RT. 001 RW. 005,
Pesantren, Mijen, Kota Semarang, Jawa Tengah 50212,
Indonesia (ID)

(72) Nama Pendesain :
MINGMAO LIN,CN

(74) Nama dan Alamat Konsultan Desain Industri :

(54) Judul Desain Industri : KAIN

(57) Klaim :
Komposisi Garis

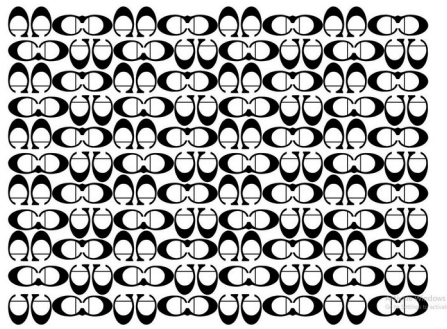

Tampak Perspektif

Tampak Atas

Tampak Bawah

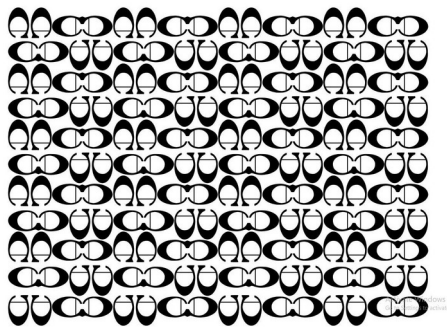

Tampak Depan

Tampak Belakang

Tampak Samping

(19) ID

(51) Klasifikasi Locarno : 12-99

(21) No. Permohonan DI : A00202500730

(22) Tanggal Penerimaan Permohonan DI :
10 Februari 2025

(30) Data Prioritas :
(31) Nomor (32) Tanggal (33) Negara

(43) Tanggal Pengumuman DI :
19 Februari 2025

(71) Nama dan Alamat Pemohon Desain Industri:
UNIVERSITAS AHMAD DAHLAN
Jl. Pramuka 5F Pandeyan, Umbulharjo, Kota Yogyakarta,
DI Yogyakarta 55161, Indonesia (ID)

(72) Nama Pendesain :
Dani Fadillah, ID Sabri, S.Sn., M.Sn., ID

(74) Nama dan Alamat Konsultan Desain Industri :

(54) Judul Desain Industri : KERAMAT (Keranda Ringkas dan Modern dengan Teknologi)

(57) Klaim :
Bentuk, Konfigurasi



Tampak Perspektif



Tampak Atas

Tampak Bawah



Tampak Depan



Tampak Belakang



Tampak Samping

(19) ID

(51) Klasifikasi Locarno : 20-99

(21) No. Permohonan DI : A00202500729

(22) Tanggal Penerimaan Permohonan DI :
10 Februari 2025

(30) Data Prioritas :
(31) Nomor (32) Tanggal (33) Negara

(43) Tanggal Pengumuman DI :
19 Februari 2025

(71) Nama dan Alamat Pemohon Desain Industri:
UNIVERSITAS AHMAD DAHLAN
Jl. Pramuka 5F Pandeyan, Umbulharjo, Kota Yogyakarta,
DI Yogyakarta 55161, Indonesia (ID)

(72) Nama Pendesain :
Hasan Nopremon, S.T.,ID Dr. Ardiansyah, S.T.,
M.Cs.,ID Prof. Dr. Ir. Imam Riadi, M.Kom.,ID

(74) Nama dan Alamat Konsultan Desain Industri :

(54) Judul Desain Industri : Kotak Amal Pintar

(57) Klaim :
Konfigurasi, Bentuk



Tampak Perspektif



Tampak Atas

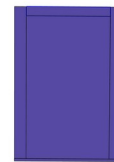

Tampak Bawah



Tampak Depan



Tampak Belakang



Tampak Samping

(19) ID

(51) Klasifikasi Locarno : 21-01

(21) No. Permohonan DI : A00202500732

(22) Tanggal Penerimaan Permohonan DI :
10 Februari 2025

(30) Data Prioritas :
(31) Nomor (32) Tanggal (33) Negara

(43) Tanggal Pengumuman DI :
19 Februari 2025

(71) Nama dan Alamat Pemohon Desain Industri:
CV. JAYA SETYA PLASTIK
JL. RAYA DEMAK - KUDUS KM 19 Karanganyar,
Karanganyar, Kab. Demak, Jawa Tengah 59582, Indonesia
(ID)

(72) Nama Pendesain :
FAKHRUDIN, ID

(74) Nama dan Alamat Konsultan Desain Industri :

(54) Judul Desain Industri : DUMP TRUCK MIRING PENDEK + MAINAN PASIR

(57) Klaim :
Bentuk, Konfigurasi



Tampak Perspektif



Tampak Atas



Tampak Bawah



Tampak Depan

Tampak Belakang

Tampak Samping

(19) ID

(51) Klasifikasi Locarno : 21-01

(21) No. Permohonan DI : A00202500733

(22) Tanggal Penerimaan Permohonan DI :
10 Februari 2025

(30) Data Prioritas :
(31) Nomor (32) Tanggal (33) Negara

(43) Tanggal Pengumuman DI :
19 Februari 2025

(71) Nama dan Alamat Pemohon Desain Industri:
CV. JAYA SETYA PLASTIK
JL. Raya Demak-Kudus KM 19 Karanganyar,
Karanganyar, Kab. Demak, Jawa Tengah 59582, Indonesia
(ID)

(72) Nama Pendesain :
FAKHRUDIN, ID

(74) Nama dan Alamat Konsultan Desain Industri :

(54) Judul Desain Industri : Super Truck Dump Panjang

(57) Klaim :
Bentuk, Komposisi Warna



Tampak Perspektif



Tampak Atas

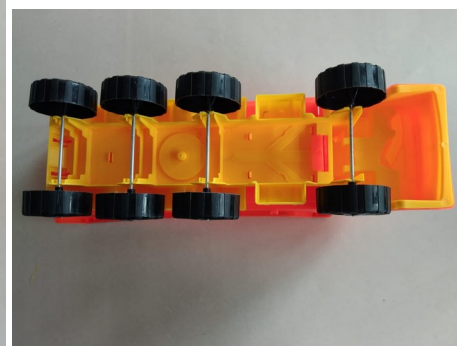

Tampak Bawah



Tampak Depan

Tampak Belakang

Tampak Samping

(19) ID

(51) Klasifikasi Locarno : 12-16

(21) No. Permohonan DI : A00202500734

(22) Tanggal Penerimaan Permohonan DI :
10 Februari 2025

(30) Data Prioritas :
(31) Nomor (32) Tanggal (33) Negara

(43) Tanggal Pengumuman DI :
19 Februari 2025

(71) Nama dan Alamat Pemohon Desain Industri:
AKADEMI INOVASI INDONESIA
Jalan Hasanuddin Gg Mangga Mangunsari, Sidomukti,
Kota Salatiga, Jawa Tengah 50742, Indonesia (ID)

PT DTECH INOVASI INDONESIA
Jalan Nusantara 18 Canden Kutowinangun Lor, Tingkir,
Kota Salatiga, Jawa Tengah 50742, Indonesia (ID)

(72) Nama Pendesain :
LUTVIA MAURA AFRILLAFAZZA,ID AZZAHRA
NAZWA ASYIFA,ID NUR HADI ARDIYANTO,ID
AFZALURROHMAN ABDULLAH,ID DIAN RISKY
ALFIANSYAH,ID

(74) Nama dan Alamat Konsultan Desain Industri :

(54) Judul Desain Industri : COVER KNALPOT PERFORATED VARIO

(57) Klaim :
Bentuk,Konfigurasi

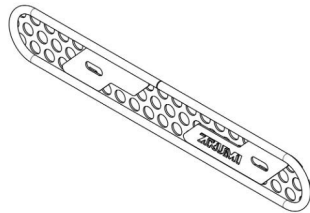

Tampak Perspektif



Tampak Atas



Tampak Bawah

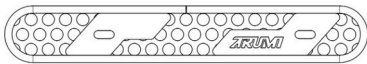

Tampak Depan

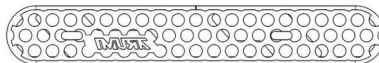

Tampak Belakang



Tampak Samping

(19) ID

(51) Klasifikasi Locarno : 12-16

(21) No. Permohonan DI : A00202500735

(22) Tanggal Penerimaan Permohonan DI :
10 Februari 2025

(30) Data Prioritas :
(31) Nomor (32) Tanggal (33) Negara

(43) Tanggal Pengumuman DI :
19 Februari 2025

(71) Nama dan Alamat Pemohon Desain Industri:
AKADEMI INOVASI INDONESIA
Jalan Hasanuddin Gg Mangga Mangunsari, Sidomukti,
Kota Salatiga, Jawa Tengah 50742, Indonesia (ID)

PT DTECH SEJAHTERA BERSAMA
Jalan Nusantara 18 Canden Kutowinangun Lor, Tingkir,
Kota Salatiga, Jawa Tengah 50742, Indonesia (ID)

(72) Nama Pendesain :
FERIAN RIZKI ARBIANTO,ID MUHAMMAD
YUSUF,ID

(74) Nama dan Alamat Konsultan Desain Industri :

(54) Judul Desain Industri : COVER SUPERKIPS PREMIUM

(57) Klaim :
Bentuk,Konfigurasi

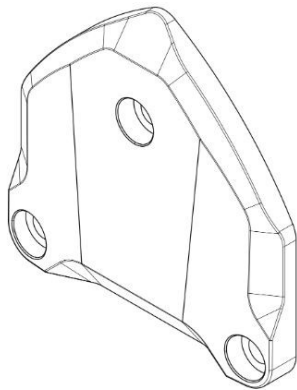

Tampak Perspektif



Tampak Atas



Tampak Bawah

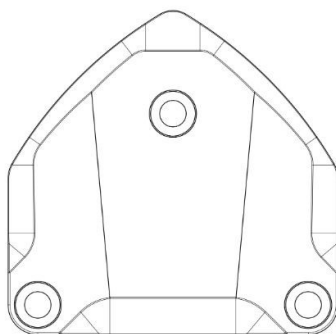

Tampak Depan

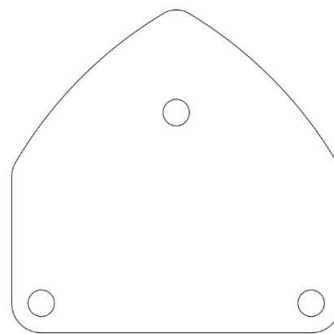

Tampak Belakang



Tampak Samping

(19) ID

(51) Klasifikasi Locarno : 12-16

(21) No. Permohonan DI : A00202500741

(22) Tanggal Penerimaan Permohonan DI :
10 Februari 2025

(30) Data Prioritas :
(31) Nomor (32) Tanggal (33) Negara

(43) Tanggal Pengumuman DI :
19 Februari 2025

(71) Nama dan Alamat Pemohon Desain Industri:
AKADEMI INOVASI INDONESIA
Jalan Hasanuddin Gg Mangga Mangunsari, Sidomukti,
Kota Salatiga, Jawa Tengah 50742, Indonesia (ID)

PT DTECH SEJAHTERA BERSAMA
Jalan Nusantara 18 Canden Kutowinangun Lor, Tingkir,
Kota Salatiga, Jawa Tengah 50742, Indonesia (ID)

(72) Nama Pendesain :
FERIAN RIZKI ARBIANTO,ID MUHAMMAD
YUSUF,ID MUCHAMMAD RIFKI,ID NUR
WAHID PANJI ANGGORO,ID

(74) Nama dan Alamat Konsultan Desain Industri :

(54) Judul Desain Industri : RETAINER SATRIA

(57) Klaim :
Bentuk,Konfigurasi

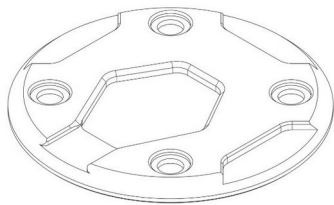

Tampak Perspektif



Tampak Atas



Tampak Bawah

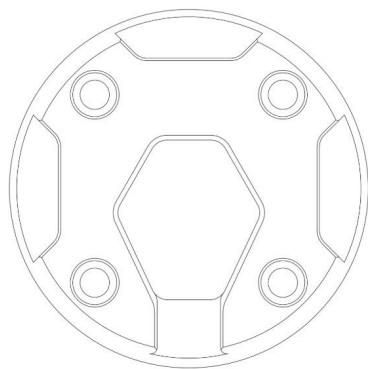

Tampak Depan

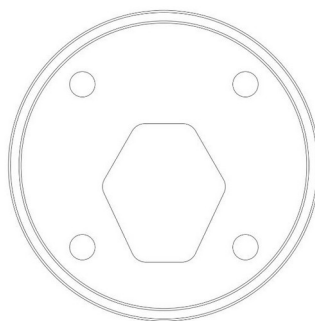

Tampak Belakang

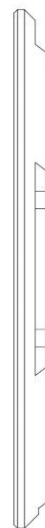

Tampak Samping

(19) ID

(51) Klasifikasi Locarno : 12-16

(21) No. Permohonan DI : A00202500740

(22) Tanggal Penerimaan Permohonan DI :
10 Februari 2025

(30) Data Prioritas :
(31) Nomor (32) Tanggal (33) Negara

(43) Tanggal Pengumuman DI :
19 Februari 2025

(71) Nama dan Alamat Pemohon Desain Industri:
AKADEMI INOVASI INDONESIA
Jalan Nusantara 18 Canden Mangunsari, Sidomukti, Kota
Salatiga, Jawa Tengah 50742, Indonesia (ID)

PT DTECH SEJAHTERA BERSAMA
Jalan Nusantara 18 Canden Kutowinangun Lor, Tingkir,
Kota Salatiga, Jawa Tengah 50742, Indonesia (ID)

(72) Nama Pendesain :
FERIAN RIZKI ARBIANTO,ID MUHAMMAD
YUSUF,ID MUCHAMMAD RIFKI,ID NUR
WAHID PANJI ANGGORO,ID

(74) Nama dan Alamat Konsultan Desain Industri :

(54) Judul Desain Industri : CLAMP KARBU

(57) Klaim :
Bentuk,Konfigurasi

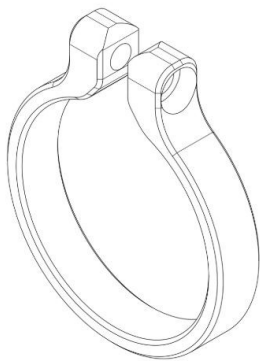

Tampak Perspektif

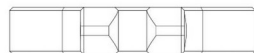

Tampak Atas



Tampak Bawah

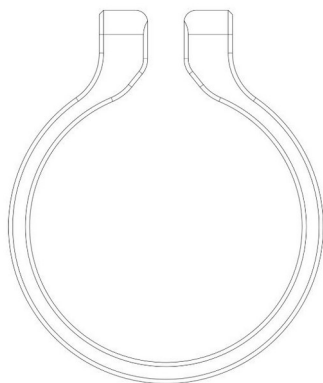

Tampak Depan

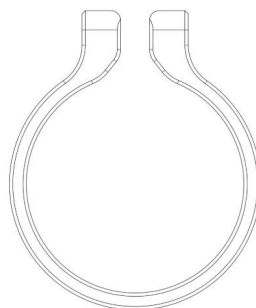

Tampak Belakang



Tampak Samping

(19) ID

(51) Klasifikasi Locarno : 12-08

(21) No. Permohonan DI : A00202500742

(22) Tanggal Penerimaan Permohonan DI :
10 Februari 2025

(30) Data Prioritas :
(31) Nomor (32) Tanggal (33) Negara

(43) Tanggal Pengumuman DI :
19 Februari 2025

(71) Nama dan Alamat Pemohon Desain Industri:
Ir. Ibnu Susilo
Puri Cipageran Indah I Blok C212 Cipageran Cipageran,
Cimahi Utara, Kota Cimahi, Jawa Barat 40511, Indonesia (ID)

(72) Nama Pendesain :
Ir. Ibnu Susilo, ID

(74) Nama dan Alamat Konsultan Desain Industri :

(54) Judul Desain Industri : Mobil Multiguna Lintas Generasi

(57) Klaim :
Bentuk, Konfigurasi, Komposisi Garis



Tampak Atas



Tampak Depan



Tampak Belakang



Tampak Samping

Tampak Perspektif

Tampak Bawah

(19) ID

(51) Klasifikasi Locarno : 19-06

(21) No. Permohonan DI : A00202500743

(22) Tanggal Penerimaan Permohonan DI :
10 Februari 2025

(30) Data Prioritas :
(31) Nomor (32) Tanggal (33) Negara

(43) Tanggal Pengumuman DI :
19 Februari 2025

(71) Nama dan Alamat Pemohon Desain Industri:
PT ALTUSNUSA MANDIRI
Jl. Pintu Kecil I No.25 - 27, Roa Malaka, Tambora Roa
Malaka, Tambora, Kota Adm. Jakarta Barat, DKI Jakarta -,
Indonesia (ID)

(72) Nama Pendesain :
BUDI SETIAWAN LIMAN, ID

(74) Nama dan Alamat Konsultan Desain Industri :
Ang Jason ,SE
Jl. Angke Jaya 7 no 22

(54) Judul Desain Industri : PEN

(57) Klaim :
Bentuk, Konfigurasi



Tampak Perspektif



Tampak Atas



Tampak Bawah



Tampak Depan



Tampak Belakang



Tampak Samping

(19) ID

(51) Klasifikasi Locarno : 19-06

(21) No. Permohonan DI : A00202500744

(22) Tanggal Penerimaan Permohonan DI :
10 Februari 2025

(30) Data Prioritas :
(31) Nomor (32) Tanggal (33) Negara

(43) Tanggal Pengumuman DI :
19 Februari 2025

(71) Nama dan Alamat Pemohon Desain Industri:
PT ALTUSNUSA MANDIRI
Jl. Pintu Kecil I No. 25 - 27, Roa Malaka, Tambora,
Jakarta Barat Roa Malaka, Tambora, Kota Adm. Jakarta
Barat, DKI Jakarta -, Indonesia (ID)

(72) Nama Pendesain :
BUDI SETIAWAN LIMAN, ID

(74) Nama dan Alamat Konsultan Desain Industri :
Ang Jason ,SE
Jl. Angke Jaya 7 no 22

(54) Judul Desain Industri : PULPEN

(57) Klaim :
Bentuk, Konfigurasi



Tampak Perspektif



Tampak Atas



Tampak Bawah



Tampak Depan



Tampak Belakang



Tampak Samping

(19) ID

(51) Klasifikasi Locarno : 19-06

(21) No. Permohonan DI : A00202500745

(22) Tanggal Penerimaan Permohonan DI :
10 Februari 2025

(30) Data Prioritas :
(31) Nomor (32) Tanggal (33) Negara

(43) Tanggal Pengumuman DI :
19 Februari 2025

(71) Nama dan Alamat Pemohon Desain Industri:
PT. ALTUSNUSA MANDIRI
Jl. Pintu Kecil I No. 25 - 27, Roa Malaka, Tambora,
Jakarta Barat Roa Malaka, Tambora, Kota Adm. Jakarta
Barat, DKI Jakarta -, Indonesia (ID)

(72) Nama Pendesain :
BUDI SETIAWAN LIMAN, ID

(74) Nama dan Alamat Konsultan Desain Industri :
Ang Jason ,SE
Jl. Angke Jaya 7 no 22

(54) Judul Desain Industri : TUTUP PEN

(57) Klaim :
Komposisi Garis, Konfigurasi

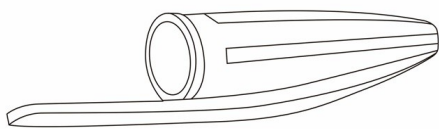

Tampak Perspektif

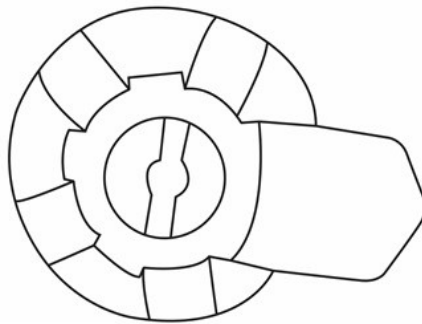

Tampak Atas

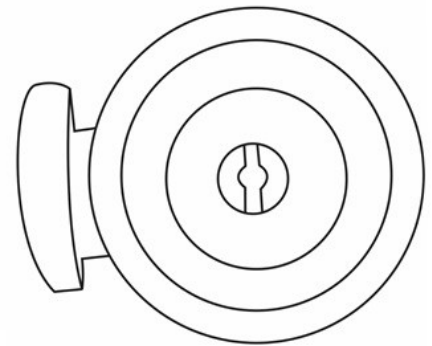

Tampak Bawah

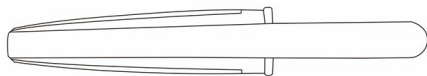

Tampak Depan

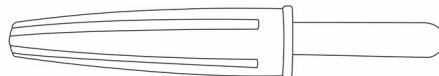

Tampak Belakang



Tampak Samping

(19) ID

(51) Klasifikasi Locarno : 21-01

(21) No. Permohonan DI : A00202500750

(22) Tanggal Penerimaan Permohonan DI :
11 Februari 2025

(30) Data Prioritas :
(31) Nomor (32) Tanggal (33) Negara

(43) Tanggal Pengumuman DI :
19 Februari 2025

(71) Nama dan Alamat Pemohon Desain Industri:
CV. JAYA SETYA PLASTIK
JL. RAYA DEMAK -KUDUS KM 19 Karanganyar,
Karanganyar, Kab. Demak, Jawa Tengah 59582, Indonesia
(ID)

(72) Nama Pendesain :
FAKHRUDIN, ID

(74) Nama dan Alamat Konsultan Desain Industri :

(54) Judul Desain Industri : Truck Dump Lurus Pendek + Mainan Pasir

(57) Klaim :
Bentuk, Konfigurasi



Tampak Perspektif



Tampak Atas

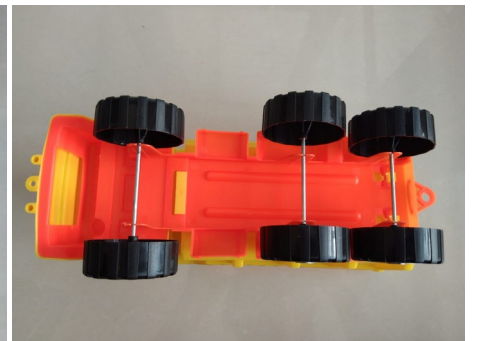

Tampak Bawah



Tampak Depan

Tampak Belakang

Tampak Samping

(19) ID

(51) Klasifikasi Locarno : 21-01

(21) No. Permohonan DI : A00202500753

(22) Tanggal Penerimaan Permohonan DI :
11 Februari 2025

(30) Data Prioritas :
(31) Nomor (32) Tanggal (33) Negara

(43) Tanggal Pengumuman DI :
19 Februari 2025

(71) Nama dan Alamat Pemohon Desain Industri:
CV. JAYA SETYA PLASTIK
JL. RAYA DEMAK-KUDUS KM 19 Karanganyar,
Karanganyar, Kab. Demak, Jawa Tengah 59582, Indonesia
(ID)

(72) Nama Pendesain :
FAKHRUDIN, ID

(74) Nama dan Alamat Konsultan Desain Industri :

(54) Judul Desain Industri : Truck Dump Panjang + Mainan Pasir

(57) Klaim :
Bentuk, Konfigurasi



Tampak Perspektif



Tampak Atas

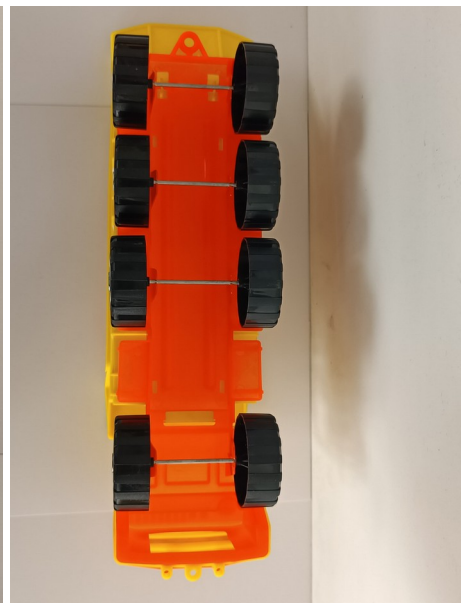

Tampak Bawah



Tampak Depan

Tampak Belakang

Tampak Samping

(19) ID

(51) Klasifikasi Locarno : 21-01

(21) No. Permohonan DI : A00202500752

(22) Tanggal Penerimaan Permohonan DI :
11 Februari 2025

(30) Data Prioritas :
(31) Nomor (32) Tanggal (33) Negara

(43) Tanggal Pengumuman DI :
19 Februari 2025

(71) Nama dan Alamat Pemohon Desain Industri:
CV. JAYA SETYA PLASTIK
JL. RAYA DEMAK-KUDUS KM 19 Karanganyar,
Karanganyar, Kab. Demak, Jawa Tengah 59582, Indonesia
(ID)

(72) Nama Pendesain :
FAKHRUDIN, ID

(74) Nama dan Alamat Konsultan Desain Industri :

(54) Judul Desain Industri : Dump Truck Miring Panjang + Mainan Pasir

(57) Klaim :
Bentuk, Konfigurasi



Tampak Perspektif



Tampak Atas

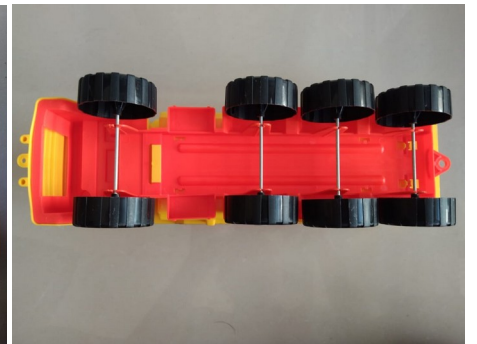

Tampak Bawah



Tampak Depan

Tampak Belakang

Tampak Samping

(19) ID

(51) Klasifikasi Locarno : 21-01

(21) No. Permohonan DI : A00202500751

(22) Tanggal Penerimaan Permohonan DI :
11 Februari 2025

(30) Data Prioritas :
(31) Nomor (32) Tanggal (33) Negara

(43) Tanggal Pengumuman DI :
19 Februari 2025

(71) Nama dan Alamat Pemohon Desain Industri:
CV. JAYA SETYA PLASTIK
JL. RAYA DEMAK-KUDUS KM 19 Karanganyar,
Karanganyar, Kab. Demak, Jawa Tengah 59582, Indonesia
(ID)

(72) Nama Pendesain :
FAKHRUDIN, ID

(74) Nama dan Alamat Konsultan Desain Industri :

(54) Judul Desain Industri : Truck Dump Lurus Panjang +Mainan Pasir

(57) Klaim :
Bentuk, Konfigurasi



Tampak Perspektif



Tampak Atas

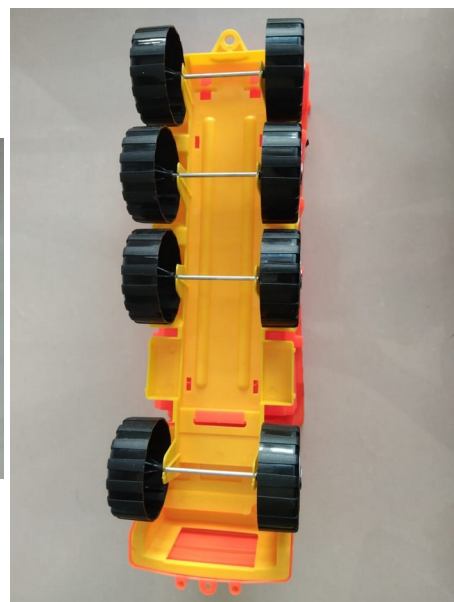

Tampak Bawah



Tampak Depan

Tampak Belakang

Tampak Samping

(19) ID

(51) Klasifikasi Locarno : 21-01

(21) No. Permohonan DI : A00202500755

(22) Tanggal Penerimaan Permohonan DI :
11 Februari 2025

(30) Data Prioritas :
(31) Nomor (32) Tanggal (33) Negara

(43) Tanggal Pengumuman DI :
19 Februari 2025

(71) Nama dan Alamat Pemohon Desain Industri:
CV. JAYA SETYA PLASTIK
JL. RAYA DEMAK-KUDUS KM 19 Karanganyar,
Karanganyar, Kab. Demak, Jawa Tengah 59582, Indonesia
(ID)

(72) Nama Pendesain :
FAKHRUDIN, ID

(74) Nama dan Alamat Konsultan Desain Industri :

(54) Judul Desain Industri : Super Dump Truck Gandeng

(57) Klaim :
Bentuk, Konfigurasi



Tampak Perspektif



Tampak Atas

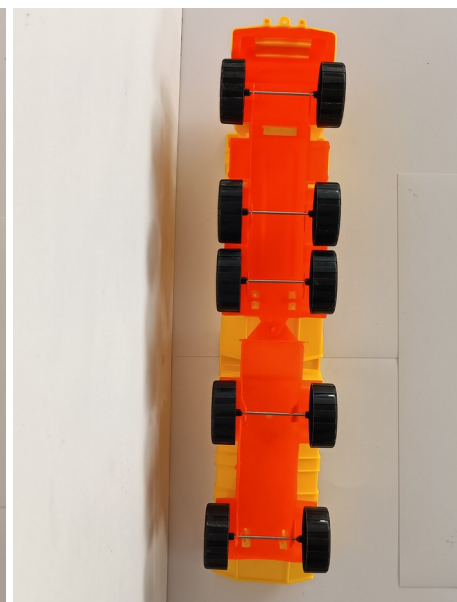

Tampak Bawah



Tampak Depan

Tampak Belakang

Tampak Samping

(19) ID

(51) Klasifikasi Locarno : 21-01

(21) No. Permohonan DI : A00202500754

(22) Tanggal Penerimaan Permohonan DI :
11 Februari 2025

(30) Data Prioritas :
(31) Nomor (32) Tanggal (33) Negara

(43) Tanggal Pengumuman DI :
19 Februari 2025

(71) Nama dan Alamat Pemohon Desain Industri:
CV. JAYA SETYA PLASTIK
JL. RAYA DEMAK-KUDUS KM 19 Karanganyar,
Karanganyar, Kab. Demak, Jawa Tengah 59582, Indonesia
(ID)

(72) Nama Pendesain :
FAKHRUDIN, ID

(74) Nama dan Alamat Konsultan Desain Industri :

(54) Judul Desain Industri :
Dump Truck Miring Pendek Gandeng

(57) Klaim :
Bentuk, Konfigurasi



Tampak Perspektif



Tampak Atas

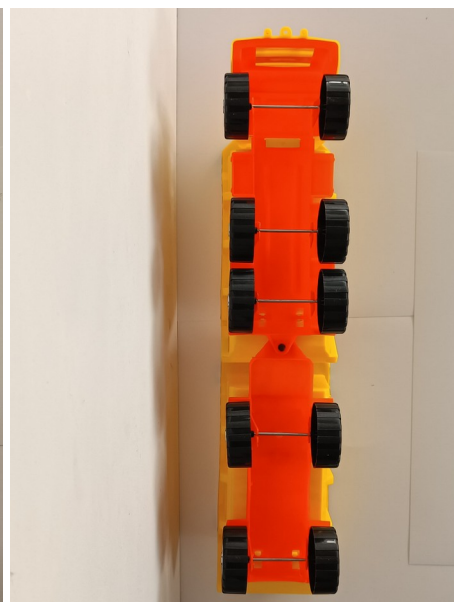

Tampak Bawah



Tampak Depan

Tampak Belakang

Tampak Samping

(19) ID

(51) Klasifikasi Locarno : 21-01

(21) No. Permohonan DI : A00202500760

(22) Tanggal Penerimaan Permohonan DI :
11 Februari 2025

(30) Data Prioritas :
(31) Nomor (32) Tanggal (33) Negara

(43) Tanggal Pengumuman DI :
19 Februari 2025

(71) Nama dan Alamat Pemohon Desain Industri:
CV. JAYA SETYA PLASTIK
JL. RAYA DEMAK-KUDUS KM 19 Karanganyar,
Karanganyar, Kab. Demak, Jawa Tengah 59582, Indonesia
(ID)

(72) Nama Pendesain :
FAKHRUDIN, ID

(74) Nama dan Alamat Konsultan Desain Industri :

(54) Judul Desain Industri : Truck Construction Dump + Sand Toys

(57) Klaim :
Konfigurasi, Bentuk



Tampak Perspektif



Tampak Atas

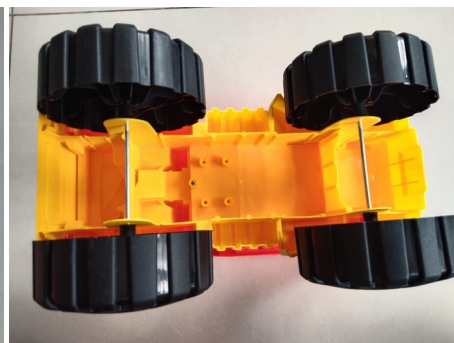

Tampak Bawah



Tampak Depan

Tampak Belakang

Tampak Samping

(19) ID

(51) Klasifikasi Locarno : 21-01

(21) No. Permohonan DI : A00202500761

(22) Tanggal Penerimaan Permohonan DI :
11 Februari 2025

(30) Data Prioritas :
(31) Nomor (32) Tanggal (33) Negara

(43) Tanggal Pengumuman DI :
19 Februari 2025

(71) Nama dan Alamat Pemohon Desain Industri:
CV. JAYA SETYA PLASTIK
JL. RAYA DEMAK - KUDUS KM 19 Karanganyar,
Karanganyar, Kab. Demak, Jawa Tengah 59582, Indonesia
(ID)

(72) Nama Pendesain :
FAKHRUDIN, ID

(74) Nama dan Alamat Konsultan Desain Industri :

(54) Judul Desain Industri :
Dump Truck Miring Pendek

(57) Klaim :
Bentuk, Konfigurasi



Tampak Perspektif



Tampak Atas

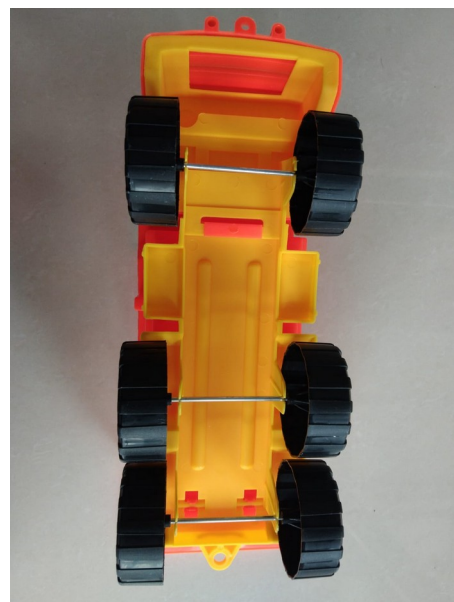

Tampak Bawah



Tampak Depan

Tampak Belakang

Tampak Samping

(19) ID

(51) Klasifikasi Locarno : 21-01

(21) No. Permohonan DI : A00202500763

(22) Tanggal Penerimaan Permohonan DI :
11 Februari 2025

(30) Data Prioritas :
(31) Nomor (32) Tanggal (33) Negara

(43) Tanggal Pengumuman DI :
19 Februari 2025

(71) Nama dan Alamat Pemohon Desain Industri:
CV. JAYA SETYA PLASTIK
JL. RAYA DEMAK-KUDUS KM 19 Karanganyar,
Karanganyar, Kab. Demak, Jawa Tengah 59582, Indonesia
(ID)

(72) Nama Pendesain :
FAKHRUDIN, ID

(74) Nama dan Alamat Konsultan Desain Industri :

(54) Judul Desain Industri : Truck Dump Lurus Pendek

(57) Klaim :
Bentuk, Konfigurasi



Tampak Perspektif



Tampak Atas

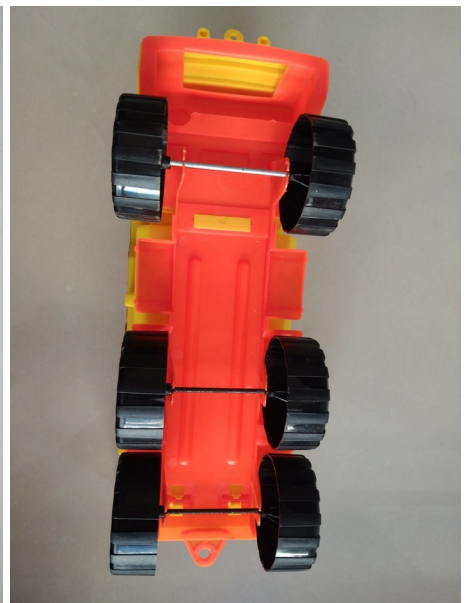

Tampak Bawah



Tampak Depan

Tampak Belakang

Tampak Samping

(19) ID

(51) Klasifikasi Locarno : 21-01

(21) No. Permohonan DI : A00202500762

(22) Tanggal Penerimaan Permohonan DI :
11 Februari 2025

(30) Data Prioritas :
(31) Nomor (32) Tanggal (33) Negara

(43) Tanggal Pengumuman DI :
19 Februari 2025

(71) Nama dan Alamat Pemohon Desain Industri:
CV. JAYA SETYA PLASTIK
JL. RAYA DEMAK-KUDUS KM 19 Karanganyar,
Karanganyar, Kab. Demak, Jawa Tengah 59582, Indonesia
(ID)

(72) Nama Pendesain :
FAKHRUDIN, ID

(74) Nama dan Alamat Konsultan Desain Industri :

(54) Judul Desain Industri : Truck Dump Panjang

(57) Klaim :
Bentuk, Konfigurasi



Tampak Perspektif



Tampak Atas

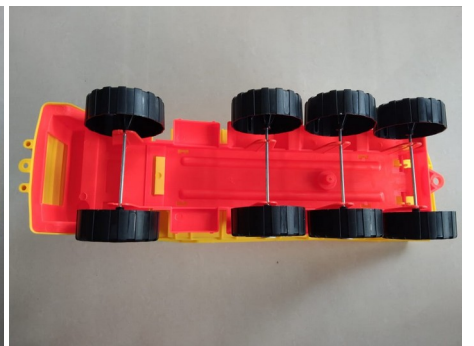

Tampak Bawah



Tampak Depan

Tampak Belakang

Tampak Samping

(19) ID

(51) Klasifikasi Locarno : 21-01

(21) No. Permohonan DI : A00202500765

(22) Tanggal Penerimaan Permohonan DI :
11 Februari 2025

(30) Data Prioritas :
(31) Nomor (32) Tanggal (33) Negara

(43) Tanggal Pengumuman DI :
19 Februari 2025

(71) Nama dan Alamat Pemohon Desain Industri:
CV. JAYA SETYA PLASTIK
JL. RAYA DEMAK-KUDUS KM 19 Karanganyar,
Karanganyar, Kab. Demak, Jawa Tengah 59582, Indonesia
(ID)

(72) Nama Pendesain :
FAKHRUDIN, ID

(74) Nama dan Alamat Konsultan Desain Industri :

(54) Judul Desain Industri : Truck Dump Lurus Panjang

(57) Klaim :
Bentuk, Konfigurasi



Tampak Perspektif



Tampak Atas



Tampak Bawah



Tampak Depan

Tampak Belakang

Tampak Samping

(19) ID

(51) Klasifikasi Locarno : 21-01

(21) No. Permohonan DI : A00202500770

(22) Tanggal Penerimaan Permohonan DI :
11 Februari 2025

(30) Data Prioritas :
(31) Nomor (32) Tanggal (33) Negara

(43) Tanggal Pengumuman DI :
19 Februari 2025

(71) Nama dan Alamat Pemohon Desain Industri:
CV. JAYA SETYA PLASTIK
JL. RAYA DEMAK-KUDUS KM 19 Karanganyar,
Karanganyar, Kab. Demak, Jawa Tengah 59582, Indonesia
(ID)

(72) Nama Pendesain :
FAKHRUDIN, ID

(74) Nama dan Alamat Konsultan Desain Industri :

(54) Judul Desain Industri : SUPER TRUCK MIXER

(57) Klaim :
Konfigurasi, Bentuk



Tampak Perspektif

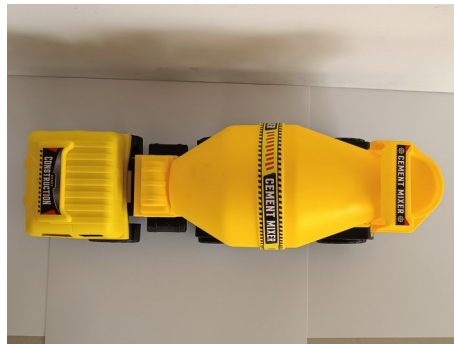

Tampak Atas

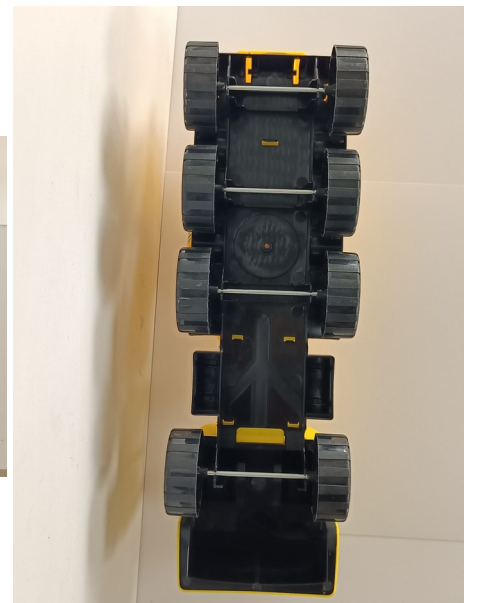

Tampak Bawah



Tampak Depan

Tampak Belakang

Tampak Samping

(19) ID

(51) Klasifikasi Locarno : 21-01

(21) No. Permohonan DI : A00202500771

(22) Tanggal Penerimaan Permohonan DI :
11 Februari 2025

(30) Data Prioritas :
(31) Nomor (32) Tanggal (33) Negara

(43) Tanggal Pengumuman DI :
19 Februari 2025

(71) Nama dan Alamat Pemohon Desain Industri:
CV. JAYA SETYA PLASTIK
JL. RAYA DEMAK-KUDUS KM 19 Karanganyar,
Karanganyar, Kab. Karanganyar, Jawa Tengah 59582,
Indonesia (ID)

(72) Nama Pendesain :
FAKHRUDIN, ID

(74) Nama dan Alamat Konsultan Desain Industri :

(54) Judul Desain Industri : Super Truck Expedisi

(57) Klaim :
Bentuk, Konfigurasi



Tampak Perspektif



Tampak Atas



Tampak Bawah



Tampak Depan

Tampak Belakang

Tampak Samping

(19) ID

(51) Klasifikasi Locarno : 21-01

(21) No. Permohonan DI : A00202500772

(22) Tanggal Penerimaan Permohonan DI :
11 Februari 2025

(30) Data Prioritas :
(31) Nomor (32) Tanggal (33) Negara

(43) Tanggal Pengumuman DI :
19 Februari 2025

(71) Nama dan Alamat Pemohon Desain Industri:
CV. JAYA SETYA PLASTIK
JL. RAYA DEMAK-KUDUS KM 19 Karanganyar,
Karanganyar, Kab. Demak, Jawa Tengah 59582, Indonesia
(ID)

(72) Nama Pendesain :
FAKHRUDIN, ID

(74) Nama dan Alamat Konsultan Desain Industri :

(54) Judul Desain Industri : Truck Dump Super Power Hitam

(57) Klaim :
Bentuk, Konfigurasi



Tampak Perspektif



Tampak Atas



Tampak Bawah



Tampak Depan

Tampak Belakang

Tampak Samping

(19) ID

(51) Klasifikasi Locarno : 06-05

(21) No. Permohonan DI : A00202500774

(22) Tanggal Penerimaan Permohonan DI :
11 Februari 2025

(30) Data Prioritas :
(31) Nomor (32) Tanggal (33) Negara

(43) Tanggal Pengumuman DI :
19 Februari 2025

(71) Nama dan Alamat Pemohon Desain Industri:
LPPM Universitas Negeri Medan
Jl. Willem Iskandar Pasar V - Kotak Pos No. 1589
Sidorejo Hilir, Medan Tembung, Kota Medan, Sumatera Utara
20221, Indonesia (ID)

(72) Nama Pendesain :
Irma Novrianty Nasution, ID Dayita Azzahra, ID
Nazwa Nurrahmi, ID Khairani Mutia Firdaus, ID
Desi Alisia Sitorus, ID

(74) Nama dan Alamat Konsultan Desain Industri :

(54) Judul Desain Industri : Kursi Meja Putar

(57) Klaim :
Komposisi Garis, Komposisi Warna, Konfigurasi, Bentuk



Tampak Perspektif



Tampak Atas

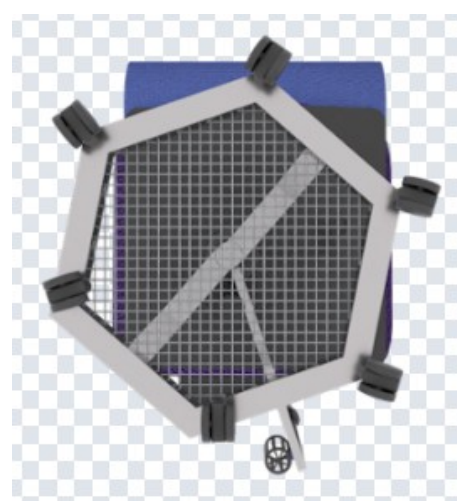

Tampak Bawah





Tampak Depan

Tampak Belakang

Tampak Samping

(19) ID

(51) Klasifikasi Locarno : 12-16

(21) No. Permohonan DI : A00202500780

(22) Tanggal Penerimaan Permohonan DI :
11 Februari 2025

(30) Data Prioritas :
(31) Nomor (32) Tanggal (33) Negara

(43) Tanggal Pengumuman DI :
19 Februari 2025

(71) Nama dan Alamat Pemohon Desain Industri:
AKADEMI INOVASI INDONESIA
Jalan Hasanuddin Gg Mangga Mangunsari, Sidomukti,
Kota Salatiga, Jawa Tengah 50742, Indonesia (ID)

PT DTECH SEJAHTERA BERSAMA
Jalan Nusantara 18 Canden Kutowinangun Lor, Tingkir,
Kota Salatiga, Jawa Tengah 50742, Indonesia (ID)

(72) Nama Pendesain :
FERIAN RIZKI ARBIANTO, ID MUHAMMAD
YUSUF, ID MUCHAMMAD RIFKI, ID NUR
WAHID PANJI ANGGORO, ID

(74) Nama dan Alamat Konsultan Desain Industri :

(54) Judul Desain Industri : CLAMP SELANG SENSOR SPEEDO

(57) Klaim :
Bentuk, Konfigurasi

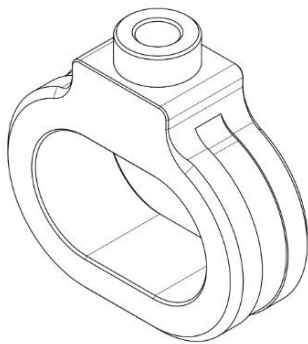

Tampak Perspektif

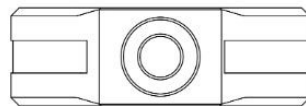

Tampak Atas

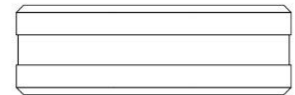

Tampak Bawah

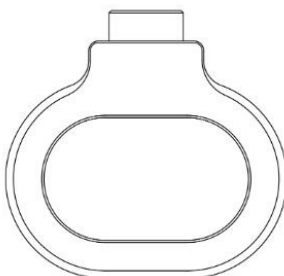

Tampak Depan

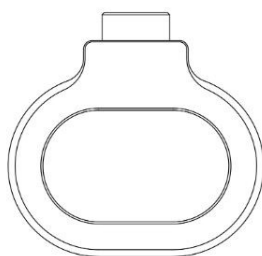

Tampak Belakang



Tampak Samping

(19) ID

(51) Klasifikasi Locarno : 09-01

(21) No. Permohonan DI : A00202500781

(22) Tanggal Penerimaan Permohonan DI :
11 Februari 2025

(30) Data Prioritas :
(31) Nomor (32) Tanggal (33) Negara

(43) Tanggal Pengumuman DI :
19 Februari 2025

(71) Nama dan Alamat Pemohon Desain Industri:
Glow Breze Trading Limited
Flat 1512, 15/F Lucky CTR No. 165-171 Wan Chai RD
Wan Chai, Hong Kong, Hong Kong (HK)

(72) Nama Pendesain :
Xu Yongde,CN

(74) Nama dan Alamat Konsultan Desain Industri :
Nadia Maulida
Jl. AMD Manunggal V No. 63, Petukangan Utara, Jakarta
Selatan

(54) Judul Desain Industri : Botol Parfum

(57) Klaim :
Bentuk,Konfigurasi,Komposisi Garis

Image 1 - Perspective View of the Product



Tampak Perspektif

Image 2 - View From Above

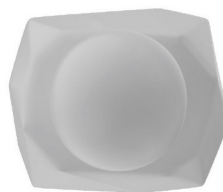

Tampak Atas

Image 3 - View From Below

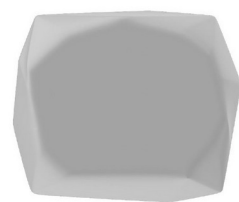

Tampak Bawah

Image 4 - View From Front



Tampak Depan

Image 5 - View From Back



Tampak Belakang

Image 6 - View From Left



Tampak Samping

(19) ID

(51) Klasifikasi Locarno : 10-02

(21) No. Permohonan DI : A00202500783

(22) Tanggal Penerimaan Permohonan DI :
11 Februari 2025

(30) Data Prioritas :
(31) Nomor (32) Tanggal (33) Negara

(43) Tanggal Pengumuman DI :
19 Februari 2025

(71) Nama dan Alamat Pemohon Desain Industri:
Hua Qing
No. 213, Yan'an Road, Chengqu Subdistrict Office,
Zhanggong District, Ganzhou City, Jiangxi Province, China
(CN)

(72) Nama Pendesain :
Hua Qing,CN

(74) Nama dan Alamat Konsultan Desain Industri :
R. Muhammad Firdaus
Jl. Janur Blok A.8, No. 20-21, RT.002 RW.004, Kel.
Pondok Kelapa, Kec. Duren Sawit, Jakarta Timur

(54) Judul Desain Industri : Jam Tangan dan Arloji

(57) Klaim :
Bentuk

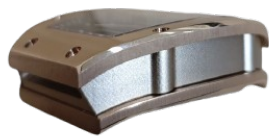

Tampak Perspektif



Tampak Atas



Tampak Bawah



Tampak Depan



Tampak Belakang



Tampak Samping

(19) ID

(51) Klasifikasi Locarno : 10-02

(21) No. Permohonan DI : A00202500784

(22) Tanggal Penerimaan Permohonan DI :
11 Februari 2025

(30) Data Prioritas :
(31) Nomor (32) Tanggal (33) Negara

(43) Tanggal Pengumuman DI :
19 Februari 2025

(71) Nama dan Alamat Pemohon Desain Industri:
Hua Qing
No. 213, Yan'an Road, Chengqu Subdistrict Office,
Zhanggong District, Ganzhou City, Jiangxi Province, China
(CN)

(72) Nama Pendesain :
Hua Qing,CN

(74) Nama dan Alamat Konsultan Desain Industri :
R. Muhammad Firdaus
Jl. Janur Blok A.8, No. 20-21, RT.002 RW.004, Kel.
Pondok Kelapa, Kec. Duren Sawit, Jakarta Timur

(54) Judul Desain Industri : Jam Tangan dan Arloji

(57) Klaim :
Bentuk



Tampak Perspektif



Tampak Atas



Tampak Bawah



Tampak Depan



Tampak Belakang



Tampak Samping

(19) ID

(51) Klasifikasi Locarno : 09-04

(21) No. Permohonan DI : A00202500790

(22) Tanggal Penerimaan Permohonan DI :
11 Februari 2025

(30) Data Prioritas :
(31) Nomor (32) Tanggal (33) Negara

(43) Tanggal Pengumuman DI :
19 Februari 2025

(71) Nama dan Alamat Pemohon Desain Industri:
HARYONO HANDOKO
Darmo Satelit Utara 3 DT 2 Tanjungsari,
Sukomanunggal, Kota Surabaya, Jawa Timur 60187,
Indonesia (ID)

(72) Nama Pendesain :
HARYONO HANDOKO, ID

(74) Nama dan Alamat Konsultan Desain Industri :
Hari Purnomo Chandra, BSc. (Kartini Paten)
RA.Kartini No.88-A

(54) Judul Desain Industri :
MOTIF BUNGA KERANJANG

(57) Klaim :
Konfigurasi, Komposisi Garis

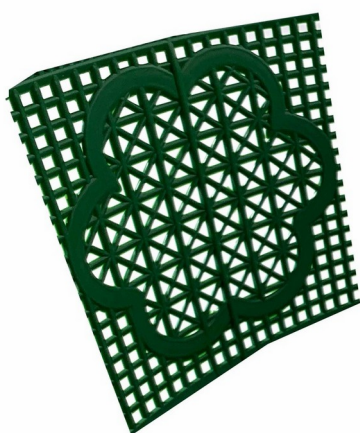

Tampak Perspektif

Tampak Atas

Tampak Bawah

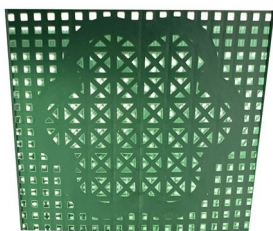

Tampak Depan

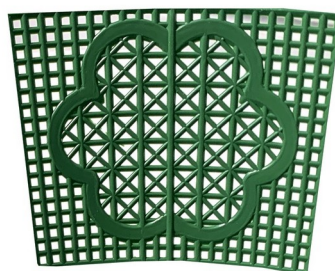

Tampak Belakang

Tampak Samping

(19) ID

(51) Klasifikasi Locarno : 03-01

(21) No. Permohonan DI : A00202500791

(22) Tanggal Penerimaan Permohonan DI :
11 Februari 2025

(30) Data Prioritas :
(31) Nomor (32) Tanggal (33) Negara

(43) Tanggal Pengumuman DI :
19 Februari 2025

(71) Nama dan Alamat Pemohon Desain Industri:
HANARDI
Ngagel Wasono 1/126 Baratajaya, Gubeng, Kota
Surabaya, Jawa Timur 60284, Indonesia (ID)

(72) Nama Pendesain :
HANARDI, ID

(74) Nama dan Alamat Konsultan Desain Industri :
Hari Purnomo Chandra B.Sc. (Kartini Paten)
RA.Kartini No. 88-A, Surabaya

(54) Judul Desain Industri : KOPER AYAM

(57) Klaim :
Konfigurasi, Komposisi Garis

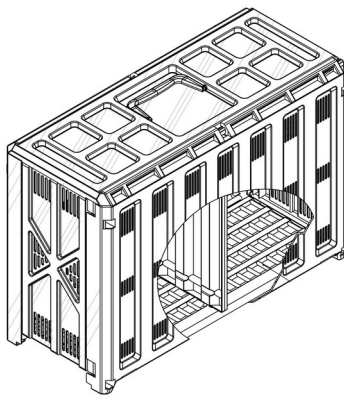

Tampak Perspektif

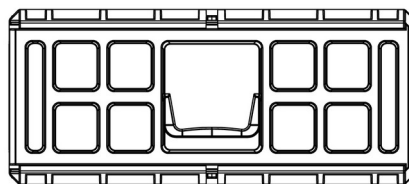

Tampak Atas

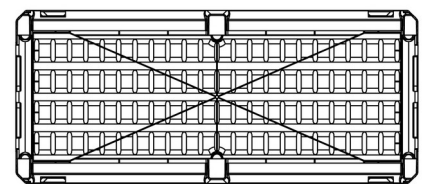

Tampak Bawah

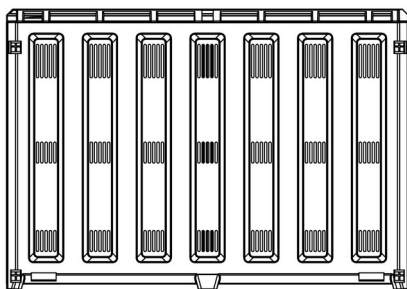

Tampak Depan

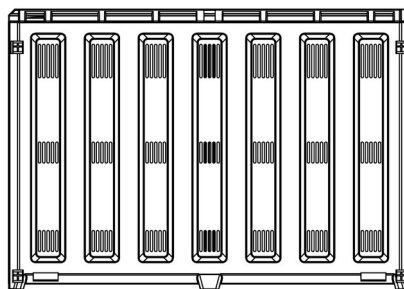

Tampak Belakang

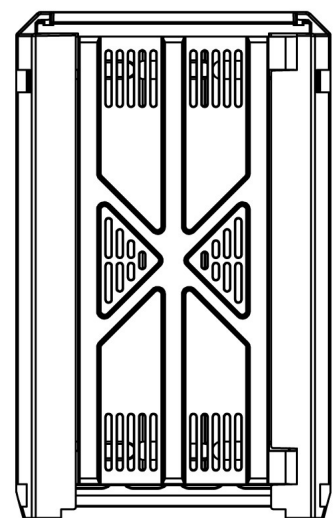

Tampak Samping

(19) ID

(51) Klasifikasi Locarno : 11-04

(21) No. Permohonan DI : A00202500793

(22) Tanggal Penerimaan Permohonan DI :
12 Februari 2025

(30) Data Prioritas :
(31) Nomor (32) Tanggal (33) Negara

(43) Tanggal Pengumuman DI :
19 Februari 2025

(71) Nama dan Alamat Pemohon Desain Industri:
LPPM Universitas Kristen Petra
Jalan Siwalankerto 121-131 Siwalankerto, Wonocolo,
Kota Surabaya, Jawa Timur 60236, Indonesia (ID)

(72) Nama Pendesain :
Dra. Nanik Linawati, MM.,ID

(74) Nama dan Alamat Konsultan Desain Industri :

(54) Judul Desain Industri : POHON PISANG

(57) Klaim :
Bentuk, Konfigurasi



Tampak Perspektif

Tampak Atas

Tampak Bawah



Tampak Depan



Tampak Belakang



Tampak Samping

(19) ID

(51) Klasifikasi Locarno : 07-02

(21) No. Permohonan DI : A00202500798

(22) Tanggal Penerimaan Permohonan DI :
12 Februari 2025

(30) Data Prioritas :
(31) Nomor (32) Tanggal (33) Negara

(43) Tanggal Pengumuman DI :
19 Februari 2025

(71) Nama dan Alamat Pemohon Desain Industri:
UNIVERSITAS AHMAD DAHLAN
Jl. Pramuka 5F Pandeyan, Umbulharjo, Kota Yogyakarta,
DI Yogyakarta 55161, Indonesia (ID)

(72) Nama Pendesain :
Okimustava,ID Nurul Fitria,ID Moh.
Toifur,ID Dian Artha Kusumaningtyas,ID Ika
Maryani,ID Eko Susanto,ID

(74) Nama dan Alamat Konsultan Desain Industri :

(54) Judul Desain Industri : Kompor Portable 2 in 1

(57) Klaim :
Bentuk,Konfigurasi

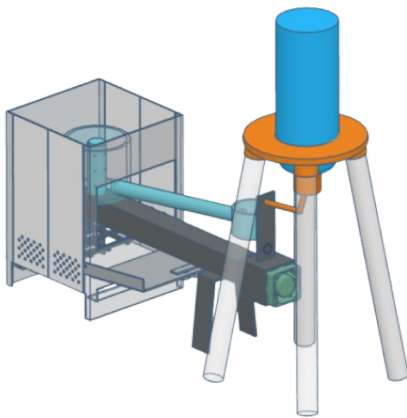

Tampak Perspektif

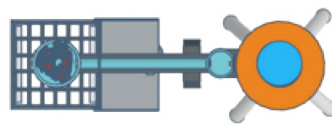

Tampak Atas



Tampak Bawah

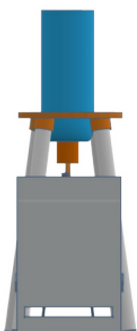

Tampak Depan

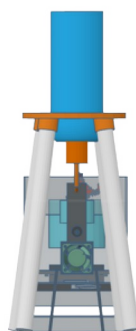

Tampak Belakang

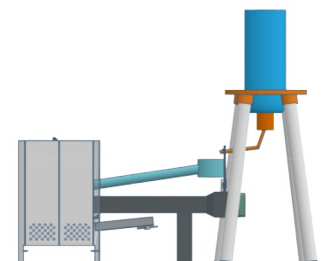

Tampak Samping

(19) ID

(51) Klasifikasi Locarno : 11-03

(21) No. Permohonan DI : A00202500801

(22) Tanggal Penerimaan Permohonan DI :
12 Februari 2025

(30) Data Prioritas :
(31) Nomor (32) Tanggal (33) Negara

(43) Tanggal Pengumuman DI :
19 Februari 2025

(71) Nama dan Alamat Pemohon Desain Industri:
PT. BAHTERA CAHAYAMAS
Jl. Kayu Besar III No. 10-11, Tegal Alur, Kalideres, Kota
Adm. Jakarta Barat, DKI Jakarta 11820, Indonesia (ID)

(72) Nama Pendesain :
Sutrisno Ishak, ID

(74) Nama dan Alamat Konsultan Desain Industri :

(54) Judul Desain Industri : MEDALI BINTANG

(57) Klaim :
Bentuk, Konfigurasi, Komposisi Garis, Komposisi Warna



Tampak Perspektif



Tampak Atas



Tampak Bawah



Tampak Depan



Tampak Belakang



Tampak Samping

(19) ID

(51) Klasifikasi Locarno : 11-03

(21) No. Permohonan DI : A00202500800

(22) Tanggal Penerimaan Permohonan DI :
12 Februari 2025

(30) Data Prioritas :
(31) Nomor (32) Tanggal (33) Negara

(43) Tanggal Pengumuman DI :
19 Februari 2025

(71) Nama dan Alamat Pemohon Desain Industri:
PT. BAHTERA CAHAYAMAS
Jl. Kayu Besar III No.10-11, Tegal Alur, Kalideres, Kota
Adm. Jakarta Barat, DKI Jakarta 11820, Indonesia (ID)

(72) Nama Pendesain :
Sutrisno Ishak, ID

(74) Nama dan Alamat Konsultan Desain Industri :

(54) Judul Desain Industri : MEDALI GLORY

(57) Klaim :
Bentuk, Konfigurasi, Komposisi Garis, Komposisi Warna

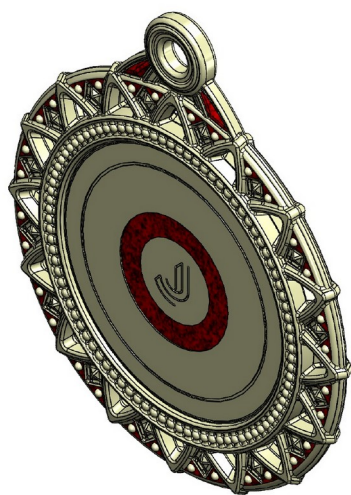

Tampak Perspektif



Tampak Atas



Tampak Bawah



Tampak Depan



Tampak Belakang



Tampak Samping

(19) ID

(51) Klasifikasi Locarno : 21-01

(21) No. Permohonan DI : A00202500802

(22) Tanggal Penerimaan Permohonan DI :
12 Februari 2025

(30) Data Prioritas :
(31) Nomor (32) Tanggal (33) Negara

(43) Tanggal Pengumuman DI :
19 Februari 2025

(71) Nama dan Alamat Pemohon Desain Industri:
UNIVERSITAS TELKOM
Jl. Telekomunikasi No. 1 Sukapura, Dayeuhkolot, Kab.
Bandung, Jawa Barat 40257, Indonesia (ID)

(72) Nama Pendesain :
BINTANG NUGRAHA, ID HANIF AZHAR, ID
RANTI RACHMAWANTI, ID

(74) Nama dan Alamat Konsultan Desain Industri :

(54) Judul Desain Industri : Mainan Senapan

(57) Klaim :
Bentuk, Konfigurasi, Komposisi Warna



Tampak Perspektif



Tampak Atas



Tampak Bawah



Tampak Depan



Tampak Belakang



Tampak Samping

(19) ID

(51) Klasifikasi Locarno : 02-02

(21) No. Permohonan DI : A00202500803

(22) Tanggal Penerimaan Permohonan DI :
12 Februari 2025

(30) Data Prioritas :
(31) Nomor (32) Tanggal (33) Negara

(43) Tanggal Pengumuman DI :
19 Februari 2025

(71) Nama dan Alamat Pemohon Desain Industri:
PT Ritel Jaya Abadi
Epiwalk Epicentrum lantai 3 A306-307 Kawasan Rasuna
Said Epicentrum, Karet Kuningan, Setiabudi, DKI Jakarta
12940. Karet Kuningan, Setiabudi, Kota Adm. Jakarta Selatan,
DKI Jakarta 12940, Indonesia (ID)

(72) Nama Pendesain :
Arizka Adiprastowo, ID

(74) Nama dan Alamat Konsultan Desain Industri :
Anggi Avianica Putri
Jalan Griya Pratama III Blok IV No. 14, Kelurahan
Pegangsaan Dua, Kecamatan Kelapa Gading, Kota Jakarta
Utara, Daerah Khusus Ibukota Jakarta, 14250.

(54) Judul Desain Industri :
Motif Jersey Relief Warna Merah

(57) Klaim :
Bentuk, Konfigurasi, Komposisi Garis, Komposisi Warna

Tampak Perspektif



Tampak Depan

Tampak Atas



Tampak Belakang

Tampak Bawah

Tampak Samping

(19) ID

(51) **Klasifikasi Locarno : 02-02**

(21) **No. Permohonan DI :** A00202500804

(22) **Tanggal Penerimaan Permohonan DI :**
12 Februari 2025

(30) **Data Prioritas :**
(31) Nomor (32) Tanggal (33) Negara

(43) **Tanggal Pengumuman DI :**
19 Februari 2025

(71) **Nama dan Alamat Pemohon Desain Industri:**
PT Ritel Jaya Abadi
Epiwalk Epicentrum lantai 3 A306-307 Kawasan Rasuna
Said Epicentrum, Karet Kuningan, Setiabudi, DKI Jakarta
12940. Karet Kuningan, Setiabudi, Kota Adm. Jakarta Selatan,
DKI Jakarta 12940, Indonesia (ID)

(72) **Nama Pendesain :**
Arizka Adiprastowo,ID

(74) **Nama dan Alamat Konsultan Desain Industri :**
Anggi Avianica Putri
Jalan Griya Pratama III Blok IV No. 14, Kelurahan
Pegangsaan Dua, Kecamatan Kelapa Gading, Kota Jakarta
Utara, Daerah Khusus Ibukota Jakarta, 14250.

(54) **Judul Desain Industri :** Motif Jersey Relief Warna Putih

(57) **Klaim :**
Bentuk,Konfigurasi,Komposisi Garis,Komposisi Warna

Tampak Perspektif



Tampak Depan

Tampak Atas



Tampak Belakang

Tampak Bawah

Tampak Samping

(19) ID

(51) Klasifikasi Locarno : 12-16

(21) No. Permohonan DI : A00202500809

(22) Tanggal Penerimaan Permohonan DI :
12 Februari 2025

(30) Data Prioritas :
(31) Nomor (32) Tanggal (33) Negara

(43) Tanggal Pengumuman DI :
19 Februari 2025

(71) Nama dan Alamat Pemohon Desain Industri:
MUHAMMAD MIFTAHU SHOBIRIN
Dsn Krajan, RT.004/RW.005 Suruh, Suruh, Kab.
Semarang, Jawa Tengah 50776, Indonesia (ID)

(72) Nama Pendesain :
MUHAMMAD MIFTAHU SHOBIRIN, ID

(74) Nama dan Alamat Konsultan Desain Industri :

(54) Judul Desain Industri : COVER RADIATOR BRIGETTE HONDA 160

(57) Klaim :
Bentuk, Konfigurasi

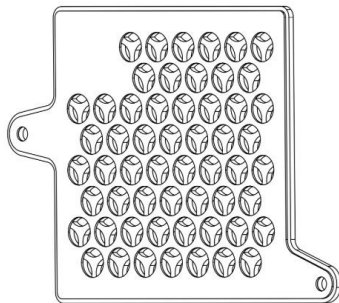

Tampak Perspektif



Tampak Atas



Tampak Bawah

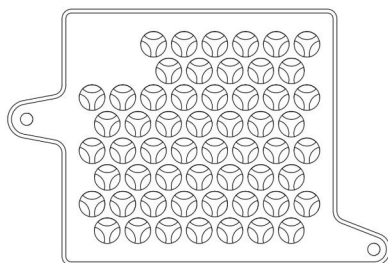

Tampak Depan

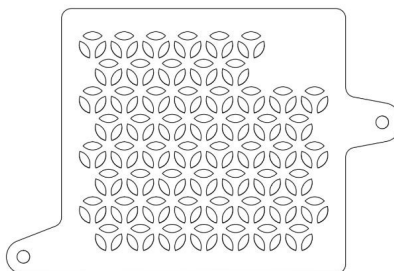

Tampak Belakang



Tampak Samping

(19) ID

(51) Klasifikasi Locarno : 12-16

(21) No. Permohonan DI : A00202500807

(22) Tanggal Penerimaan Permohonan DI :
12 Februari 2025

(30) Data Prioritas :
(31) Nomor (32) Tanggal (33) Negara

(43) Tanggal Pengumuman DI :
19 Februari 2025

(71) Nama dan Alamat Pemohon Desain Industri:
MUHAMMAD MIFTAHU SHOBIRIN
Dsn Krajan, RT.004/RW.005 Suruh, Suruh, Kab.
Semarang, Jawa Tengah 50776, Indonesia (ID)

(72) Nama Pendesain :
MUHAMMAD MIFTAHU SHOBIRIN, ID

(74) Nama dan Alamat Konsultan Desain Industri :

(54) Judul Desain Industri : COVER RADIATOR BRIGETTE HONDA 125/150

(57) Klaim :
Bentuk, Konfigurasi

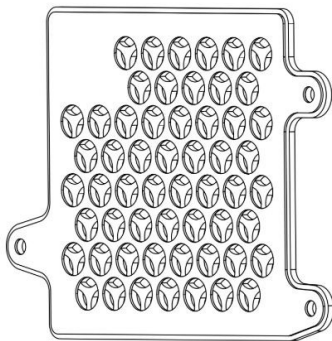

Tampak Perspektif



Tampak Atas



Tampak Bawah

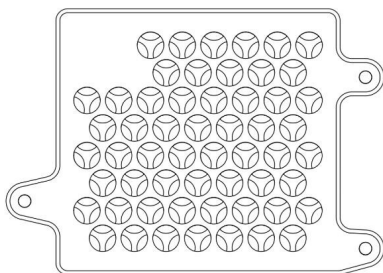

Tampak Depan

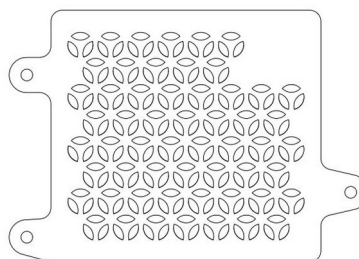

Tampak Belakang



Tampak Samping

(19) ID

(51) Klasifikasi Locarno : 12-16

(21) No. Permohonan DI : A00202500806

(22) Tanggal Penerimaan Permohonan DI :
12 Februari 2025

(30) Data Prioritas :
(31) Nomor (32) Tanggal (33) Negara

(43) Tanggal Pengumuman DI :
19 Februari 2025

(71) Nama dan Alamat Pemohon Desain Industri:
MUHAMMAD MIFTAHU SHOBIRIN
Dsn Krajan, RT.004/RW.005 Suruh, Suruh, Kab.
Semarang, Jawa Tengah 50776, Indonesia (ID)

(72) Nama Pendesain :
MUHAMMAD MIFTAHU SHOBIRIN, ID

(74) Nama dan Alamat Konsultan Desain Industri :

(54) Judul Desain Industri : COVER RADIATOR BRIGETTE YAMAHA

(57) Klaim :
Bentuk, Konfigurasi

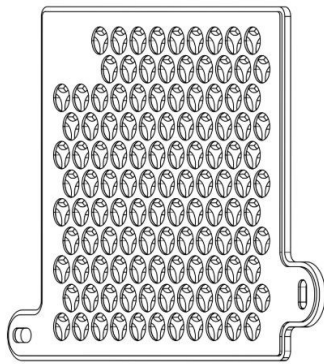

Tampak Perspektif



Tampak Atas



Tampak Bawah

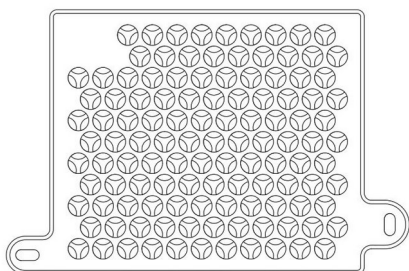

Tampak Depan

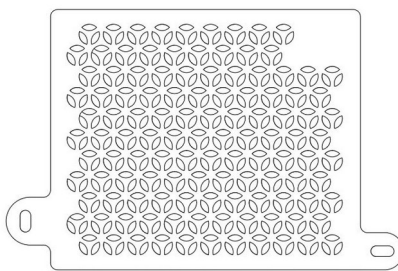

Tampak Belakang



Tampak Samping

(19) ID

(51) Klasifikasi Locarno : 12-16

(21) No. Permohonan DI : A00202500808

(22) Tanggal Penerimaan Permohonan DI :
12 Februari 2025

(30) Data Prioritas :
(31) Nomor (32) Tanggal (33) Negara

(43) Tanggal Pengumuman DI :
19 Februari 2025

(71) Nama dan Alamat Pemohon Desain Industri:
MUHAMMAD MIFTAHU SHOBIRIN
Dsn Krajan, RT.004/RW.005 Suruh, Suruh, Kab.
Semarang, Jawa Tengah 50776, Indonesia (ID)

(72) Nama Pendesain :
MUHAMMAD MIFTAHU SHOBIRIN, ID

(74) Nama dan Alamat Konsultan Desain Industri :

(54) Judul Desain Industri : COVER RADIATOR FULL LEHERAN 3D HONDA 160

(57) Klaim :
Bentuk, Konfigurasi

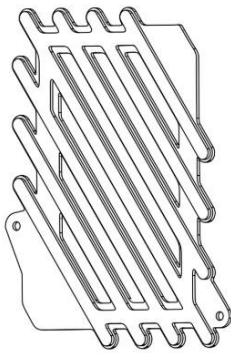

Tampak Perspektif



Tampak Atas

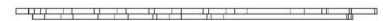

Tampak Bawah

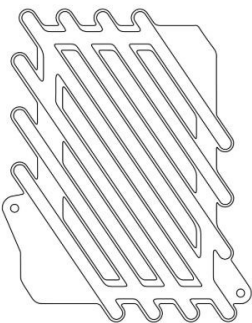

Tampak Depan

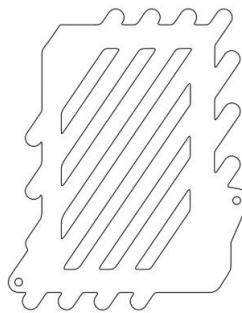

Tampak Belakang



Tampak Samping

(19) ID

(51) Klasifikasi Locarno : 12-16

(21) No. Permohonan DI : A00202500810

(22) Tanggal Penerimaan Permohonan DI :
12 Februari 2025

(30) Data Prioritas :
(31) Nomor (32) Tanggal (33) Negara

(43) Tanggal Pengumuman DI :
19 Februari 2025

(71) Nama dan Alamat Pemohon Desain Industri:
MUHAMMAD MIFTAHU SHOBIRIN
Dsn Krajan, RT.004/RW.005 Suruh, Suruh, Kab.
Semarang, Jawa Tengah 50776, Indonesia (ID)

(72) Nama Pendesain :
MUHAMMAD MIFTAHU SHOBIRIN, ID

(74) Nama dan Alamat Konsultan Desain Industri :

(54) Judul Desain Industri : COVER RADIATOR 3D HONDA 160

(57) Klaim :
Konfigurasi, Bentuk

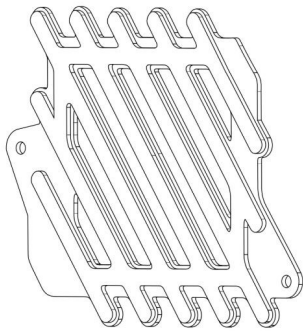

Tampak Perspektif



Tampak Atas

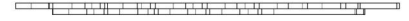

Tampak Bawah

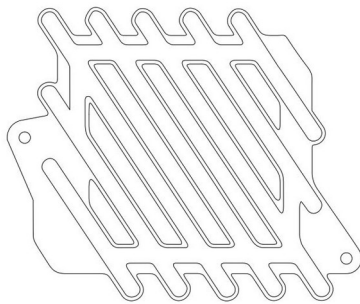

Tampak Depan

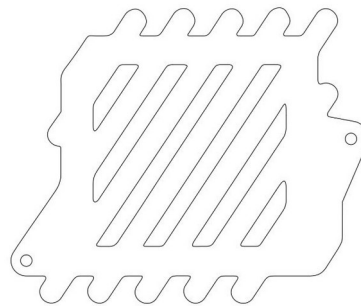

Tampak Belakang



Tampak Samping

(19) ID

(51) Klasifikasi Locarno : 12-16

(21) No. Permohonan DI : A00202500811

(22) Tanggal Penerimaan Permohonan DI :
12 Februari 2025

(30) Data Prioritas :
(31) Nomor (32) Tanggal (33) Negara

(43) Tanggal Pengumuman DI :
19 Februari 2025

(71) Nama dan Alamat Pemohon Desain Industri:
MUHAMMAD MIFTAHU SHOBIRIN
Dsn Krajan, RT.004/RW.005 Suruh, Suruh, Kab.
Semarang, Jawa Tengah 50776, Indonesia (ID)

(72) Nama Pendesain :
MUHAMMAD MIFTAHU SHOBIRIN, ID

(74) Nama dan Alamat Konsultan Desain Industri :

(54) Judul Desain Industri : COVER RADIATOR 3D YAMAHA

(57) Klaim :
Bentuk, Konfigurasi

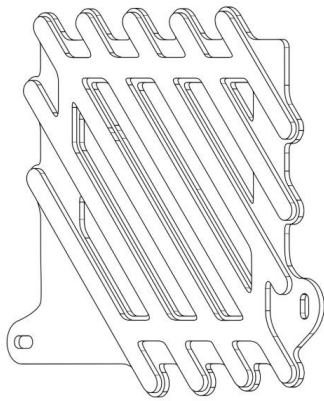

Tampak Perspektif

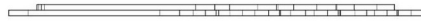

Tampak Atas



Tampak Bawah

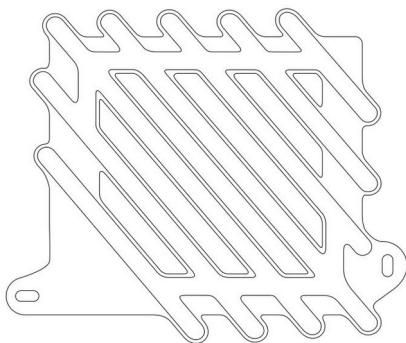

Tampak Depan

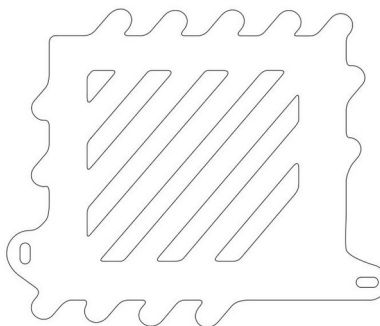

Tampak Belakang



Tampak Samping

(19) ID

(51) Klasifikasi Locarno : 02-03

(21) No. Permohonan DI : A00202500812
(22) Tanggal Penerimaan Permohonan DI :
12 Februari 2025
(30) Data Prioritas :
(31) Nomor (32) Tanggal (33) Negara
(43) Tanggal Pengumuman DI :
19 Februari 2025

(71) Nama dan Alamat Pemohon Desain Industri:
STEVEN ARMANDHO
Sutera Palmyra 5 No 22, RT 001 RW 014 Kelurahan
Kunciran, Kecamatan Pinang, Kota Tangerang Provinsi
Banten 15144 Kunciran, Pinang, Kota Tangerang, Banten
15144, Indonesia (ID)

(72) Nama Pendesain :
STEVEN ARMANDHO, ID

(74) Nama dan Alamat Konsultan Desain Industri :
Reni Sunarty
Law Office LUSDA SUNARTY & Partners -
RENCMARK, Jl. Wahyu Raya No.21 A RT. 004 RW. 005
Kel. Gandaria Selatan Kec. Cilandak, Jakarta Selatan

(54) Judul Desain Industri : DESAIN HELM

(57) Klaim :
Bentuk, Konfigurasi, Komposisi Garis, Komposisi Warna

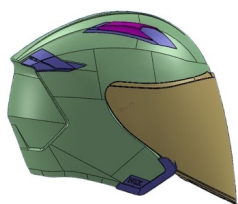

Tampak Perspektif

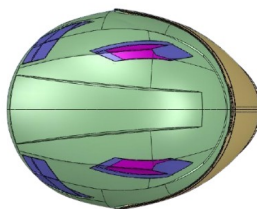

Tampak Atas

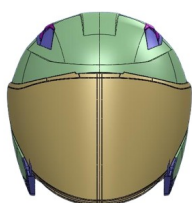

Tampak Depan

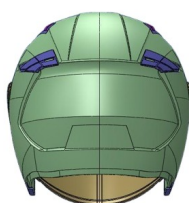

Tampak Belakang

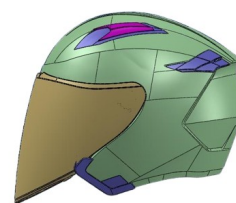

Tampak Samping

Tampak Bawah

(19) ID

(51) Klasifikasi Locarno : 06-01

(21) No. Permohonan DI : A00202500849

(22) Tanggal Penerimaan Permohonan DI :
17 Februari 2025

(30) Data Prioritas :
(31) Nomor (32) Tanggal (33) Negara

(43) Tanggal Pengumuman DI :
19 Februari 2025

(71) Nama dan Alamat Pemohon Desain Industri:
Institut Teknologi Sepuluh Nopember (ITS)
Kantor Transfer Teknologi, Direktorat Inovasi dan
Kawasan Sains Teknologi, Gedung Pusat Riset Lantai 6,
Kampus ITS Sukolilo, Surabaya Keputih, Sukolilo, Kota
Surabaya, Jawa Timur 60111, Indonesia (ID)

(72) Nama Pendesain :
Anggra Ayu Rucitra, S.T., M.MT.,ID Maghfiroh
Nur Aisyah, S.Ds.,ID Salma Arsyi Nurani, ID
Elsa Aura Nabila, ID

(74) Nama dan Alamat Konsultan Desain Industri :

(54) Judul Desain Industri :
Desain Kursi Kemoterapi Pasien Kanker Anak

(57) Klaim :
Bentuk, Konfigurasi, Komposisi Garis, Komposisi Warna

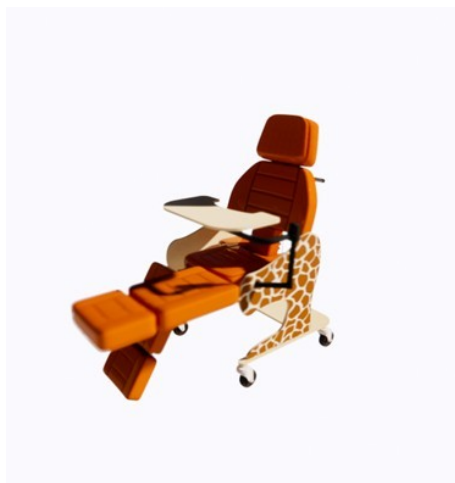

Tampak Perspektif



Tampak Atas



Tampak Bawah



Tampak Depan



Tampak Belakang



Tampak Samping

(19) ID

(51) Klasifikasi Locarno : 14-04

(21) No. Permohonan DI : A00202500858

(22) Tanggal Penerimaan Permohonan DI :
17 Februari 2025

(30) Data Prioritas :
(31) Nomor (32) Tanggal (33) Negara

(43) Tanggal Pengumuman DI :
19 Februari 2025

(71) Nama dan Alamat Pemohon Desain Industri:
Universitas Gunadarma
Indonesia Pondok Cina, Beji, Kota Depok, Jawa Barat
16424, Indonesia (ID)

(72) Nama Pendesain :
Dr. Guntur Eka Saputra, S.T., M.M.S.I.,ID Chesta
Adabi Karnen,ID Muhammad Akmal Mustagfirin,ID
Ahmad Hafizh Sugiarto Rizki,ID Dr. Dewi Putrie
Lestari, S.Si., M.Si., M.T.,ID

(74) Nama dan Alamat Konsultan Desain Industri :

(54) Judul Desain Industri : Tampilan Antarmuka Pada Layar Ponsel

(57) Klaim :
Komposisi Garis,Komposisi Warna



Tampak Perspektif

Tampak Atas

Tampak Bawah



Tampak Depan

Tampak Belakang

Tampak Samping

(19) ID

(51) Klasifikasi Locarno : 26-05

(21) No. Permohonan DI : A00202500859

(22) Tanggal Penerimaan Permohonan DI :
17 Februari 2025

(30) Data Prioritas :
(31) Nomor (32) Tanggal (33) Negara

(43) Tanggal Pengumuman DI :
19 Februari 2025

(71) Nama dan Alamat Pemohon Desain Industri:
Universitas Gunadarma
Indonesia Pondok Cina, Beji, Kota Depok, Jawa Barat
16424, Indonesia (ID)

(72) Nama Pendesain :
Dr. Veronika Widi Prabawasari, ST., MT.,ID Dr.
Wahyu Prakosa, ST., MT.,ID Dr. Dimiyati, ST., MT.,ID
Dr. Lilik Setiawan HP., ST., MT.,ID Agus Nugroho, ST.,
MT.,ID

(74) Nama dan Alamat Konsultan Desain Industri :

(54) Judul Desain Industri : LAMPU JALAN

(57) Klaim :
Bentuk, Konfigurasi

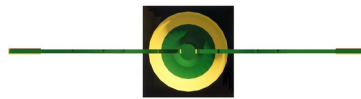

Tampak Perspektif

Tampak Atas

Tampak Bawah



Tampak Depan

Tampak Belakang

Tampak Samping