



BERITA RESMI DESAIN INDUSTRI



No. 68/DI/2024

DIUMUMKAN TANGGAL
29 November 2024 s.d. 28 Februari 2025

PENGUMUMAN BERLANGSUNG SELAMA 3 (TIGA) BULAN
PASAL 25 AYAT (1) UNDANG-UNDANG DESAIN INDUSTRI
NOMOR 31 TAHUN 2000

DITERBITKAN BULAN
November 2024

DIREKTORAT HAK CIPTA DAN DESIGN INDUSTRI
DIREKTORAT JENDERAL KEKAYAAN INTELEKTUAL
KEMENTERIAN HUKUM DAN HAK ASASI MANUSIA REPUBLIK INDONESIA

DAFTAR ISI BRDI No. 68/DI/2024

29 November 2024 s.d. 28 Februari 2025

| No | Nomor Permohonan | Tanggal Penerimaan | Kelas | Judul Desain |
|----|------------------|--------------------|-------|---|
| 1 | A00202201653 | 29-MAY-22 | 08-08 | Kosetto Belt |
| 2 | A00202305421 | 23-NOV-23 | 27-06 | Kotak Stik Habis Pakai, bagian dalam Kotak Habis Pakai, Kotak Habis Pakai dan/atau susunan karakteristik dari Stik yang Habis Pakai seperti Stik Tembakau yang dipanaskan, Stik yang mengandung Nikotin, atau Stik yang mengandung Sediaan Obat dan Bahan Bebas Nikotin |
| 3 | A00202400873 | 29-FEB-24 | 27-07 | Rebuildable Dripping Atomizer (RDA) |
| 4 | A00202401391 | 03-APR-24 | 27-99 | KARTRID ALAT HISAP TEMBAKAU |
| 5 | A00202402182 | 31-MAY-24 | 21-01 | BARONGSAI |
| 6 | A00202403919 | 19-AUG-24 | 07-02 | PEMANGGANG (GRILLS) |
| 7 | A00202403920 | 19-AUG-24 | 07-02 | PEMANGGANG (GRILLS) |
| 8 | A00202404695 | 19-SEP-24 | 02-01 | Popok Sekali Pakai |
| 9 | A00202404999 | 30-SEP-24 | 10-04 | PERANGKAT PEMANTAU |
| 10 | A00202405284 | 08-OCT-24 | 12-11 | MOTOR ELEKTRIK |
| 11 | A00202405505 | 17-OCT-24 | 12-16 | RAKITAN INTERIOR MOBIL |
| 12 | A00202405503 | 17-OCT-24 | 12-08 | MOBIL |
| 13 | A00202405542 | 18-OCT-24 | 17-03 | GITAR |
| 14 | A00202405763 | 25-OCT-24 | 15-03 | MESIN PANEN PADI |
| 15 | A00202406015 | 31-OCT-24 | 26-06 | LAMPU KENDARAAN |
| 16 | A00202406068 | 01-NOV-24 | 26-06 | Headlamp LED NM 001 |
| 17 | A00202406078 | 04-NOV-24 | 09-03 | WADAH ESENSI KOSMETIK |
| 18 | A00202406151 | 06-NOV-24 | 09-99 | Tabung Pengaman Percikan Bunga Api |
| 19 | A00202406183 | 07-NOV-24 | 10-07 | APLIKATOR UNTUK MEMASUKKAN SENSOR |
| 20 | A00202406236 | 11-NOV-24 | 12-16 | COVER RADIATOR FULL LEHERAN MS SS YAMAHA |
| 21 | A00202406226 | 11-NOV-24 | 09-01 | BOTOL KEMASAN KOSMETIK |
| 22 | A00202406228 | 11-NOV-24 | 09-01 | BOTOL KEMASAN KOSMETIK |
| 23 | A00202406237 | 11-NOV-24 | 12-16 | Engine Mounting Beat Deluxe |
| 24 | A00202406238 | 11-NOV-24 | 12-16 | FOOTSTEP PIJAKAN KAKI MATIC YAMAHA |
| 25 | A00202406234 | 11-NOV-24 | 09-03 | KEMASAN BUCKET BUNGA |
| 26 | A00202406250 | 12-NOV-24 | 08-08 | PENGUNCI REGULATOR GAS |
| 27 | A00202406258 | 12-NOV-24 | 12-16 | ANTING ARM F1ZR |
| 28 | A00202406251 | 12-NOV-24 | 15-03 | Desain Industri Sistem Aeroponik Modular Terintegrasi Otomasi (SAMTO) |
| 29 | A00202406255 | 12-NOV-24 | 25-02 | Modular Biotekstil Penahan Tanah Longsor |
| 30 | A00202406295 | 13-NOV-24 | 08-07 | GAGANG KUNCI PINTU |

| | | | | |
|----|--------------|-----------|-------|--|
| 31 | A00202406303 | 13-NOV-24 | 08-07 | BADAN KUNCI PINTU |
| 32 | A00202406285 | 13-NOV-24 | 02-03 | HELM |
| 33 | A00202406307 | 13-NOV-24 | 12-16 | BRACKET KALIPER RCB BELAKANG NINJA R/SS |
| 34 | A00202406268 | 13-NOV-24 | 12-16 | BUSHING RODA DEPAN BELAKANG F1ZR |
| 35 | A00202406288 | 13-NOV-24 | 02-03 | HELM |
| 36 | A00202406296 | 13-NOV-24 | 08-06 | GAGANG KUNCI PINTU |
| 37 | A00202406308 | 13-NOV-24 | 12-16 | RAISER VOLTMETER NINJA R/SS |
| 38 | A00202406305 | 13-NOV-24 | 08-07 | BADAN KUNCI PINTU |
| 39 | A00202406304 | 13-NOV-24 | 08-07 | BADAN KUNCI PINTU |
| 40 | A00202406267 | 13-NOV-24 | 12-16 | Jalu Stang Universal F1ZR |
| 41 | A00202406287 | 13-NOV-24 | 02-03 | HELM |
| 42 | A00202406297 | 13-NOV-24 | 08-06 | GAGANG KUNCI PINTU |
| 43 | A00202406298 | 13-NOV-24 | 08-06 | GAGANG KUNCI PINTU |
| 44 | A00202406306 | 13-NOV-24 | 12-16 | BRACKET STUT KOPLING F1ZR |
| 45 | A00202406286 | 13-NOV-24 | 02-03 | HELM |
| 46 | A00202406279 | 13-NOV-24 | 02-04 | Sepatu Motif Karawo |
| 47 | A00202406336 | 14-NOV-24 | 09-01 | BOTOL KOSMETIK |
| 48 | A00202406329 | 14-NOV-24 | 12-16 | MUDFLAP NINJA R/SS |
| 49 | A00202406321 | 14-NOV-24 | 14-03 | Sistem Through Wall Radar Berbasis Multi Beam Antena |
| 50 | A00202406312 | 14-NOV-24 | 15-03 | Tradi Separator Self Cleaning |
| 51 | A00202406324 | 14-NOV-24 | 12-16 | COVER TUTUP TANGKI F1ZR |
| 52 | A00202406334 | 14-NOV-24 | 09-01 | BOTOL KOSMETIK |
| 53 | A00202406330 | 14-NOV-24 | 12-16 | BRACKET SAYAP BAWAH F1ZR |
| 54 | A00202406333 | 14-NOV-24 | 09-01 | BOTOL KOSMETIK |
| 55 | A00202406322 | 14-NOV-24 | 12-16 | COVER TUTUP MASTER REM F1ZR |
| 56 | A00202406320 | 14-NOV-24 | 13-03 | PAPAN CETAK ELEKTRONIK KONTROLER MOTOR LISTRIK ARUS SEARAH TANPA SIKAT DENGAN OPTICAL DRIVER |
| 57 | A00202406335 | 14-NOV-24 | 09-01 | BOTOL KOSMETIK |
| 58 | A00202406331 | 14-NOV-24 | 09-01 | BOTOL KOSMETIK |
| 59 | A00202406327 | 14-NOV-24 | 06-01 | Kursi Santai Kayu (easy chair) yang Berkesan Ringan dengan Sandaran Unik Berbentuk Dua Bola |
| 60 | A00202406325 | 14-NOV-24 | 12-16 | BRACKET SAYAP RADIATOR NINJA R/SS |
| 61 | A00202406332 | 14-NOV-24 | 09-01 | BOTOL KOSMETIK |
| 62 | A00202406369 | 15-NOV-24 | 15-99 | Modul Alat Pengolah Limbah Domestik dan Penyedia Air Bersih Terpadu Berbasis PLC |
| 63 | A00202406355 | 15-NOV-24 | 09-01 | BOTOL |
| 64 | A00202406375 | 15-NOV-24 | 06-04 | RAK SEPATU SUSUN ALAS |
| 65 | A00202406349 | 15-NOV-24 | 06-01 | Desain Kursi Berbahan Rattan Plywood Bersandaran Lengan Kantilever |

| | | | | |
|----|--------------|-----------|-------|---|
| 66 | A00202406365 | 15-NOV-24 | 07-07 | TUDUNG SAJI PORTABLE |
| 67 | A00202406364 | 15-NOV-24 | 26-05 | Lampu Dinding Manuk Beri |
| 68 | A00202406374 | 15-NOV-24 | 06-04 | RAK SEPATU SUSUN ALAS |
| 69 | A00202406339 | 15-NOV-24 | 06-01 | Desain Kursi Konsep Cangkok dan Kesan Floating pada Dudukan dengan Material Kayu dan Kayu Lapis |
| 70 | A00202406372 | 15-NOV-24 | 06-04 | Rak Sepatu |
| 71 | A00202406342 | 15-NOV-24 | 12-08 | LANDASAN MOBIL LISTRIK MARLIP EVT.4X4 |
| 72 | A00202406373 | 15-NOV-24 | 06-04 | Rak Sepatu |
| 73 | A00202406370 | 15-NOV-24 | 09-03 | DESAIN WADAH MENGGUNAKAN 3 BAMBOO-COILING CUP DENGAN RANGKA BAMBU LAMINASI |
| 74 | A00202406353 | 15-NOV-24 | 09-01 | BOTOL |
| 75 | A00202406354 | 15-NOV-24 | 09-01 | BOTOL |
| 76 | A00202406341 | 15-NOV-24 | 06-01 | Desain kursi santai kayu (easy chair) dengan rangka dari kayu sungkai dan rotan laminasi, mekanisme ayun pada dudukan, dan aksen berwarna oranye pada kaki depan kursi. |
| 77 | A00202406382 | 16-NOV-24 | 07-07 | Nampan toples mangga set 5 |
| 78 | A00202406381 | 16-NOV-24 | 07-07 | Nampan toples mangga set 6 |
| 79 | A00202406383 | 16-NOV-24 | 07-07 | Nampan belimbing set 6 |
| 80 | A00202406390 | 17-NOV-24 | 15-99 | Robot Pengumpul Bola Tennis |
| 81 | A00202406393 | 18-NOV-24 | 15-99 | Robot Penjapit Benda Padat |
| 82 | A00202406402 | 18-NOV-24 | 09-01 | CUPLE (Cup Portable dan Electric) |
| 83 | A00202406413 | 18-NOV-24 | 12-16 | WINDSHIELD |
| 84 | A00202406395 | 18-NOV-24 | 12-11 | Sepeda listrik |
| 85 | A00202406410 | 18-NOV-24 | 15-03 | Mesin Potong Ros Bambu |
| 86 | A00202406401 | 18-NOV-24 | 09-01 | Self Heater-Cup |
| 87 | A00202406400 | 18-NOV-24 | 19-08 | Label Kemasan Ladu Udang ni 'ochi' |
| 88 | A00202406399 | 18-NOV-24 | 19-08 | Label Kemasan Sagun Bakar WIT |
| 89 | A00202406392 | 18-NOV-24 | 31-00 | Mesin Kemasan Minuman Otomatis |
| 90 | A00202406391 | 18-NOV-24 | 12-06 | Kapal Roda Dayung |
| 91 | A00202406424 | 19-NOV-24 | 15-01 | Alat Pencetak Arang Briket |
| 92 | A00202406431 | 19-NOV-24 | 26-06 | LAMPU SOROT KENDARAAN |
| 93 | A00202406432 | 19-NOV-24 | 26-06 | LAMPU SOROT KENDARAAN |
| 94 | A00202406435 | 19-NOV-24 | 02-04 | Sepatu |
| 95 | A00202406419 | 19-NOV-24 | 13-03 | Panel Catu Daya Otomatis |
| 96 | A00202406414 | 19-NOV-24 | 03-01 | ENVELOPE BAG ECOPRINT KULIT KOMBINASI KULIT KAYU JOMOK |
| 97 | A00202406423 | 19-NOV-24 | 13-03 | Panel Simulator Heater Kubikel |
| 98 | A00202406433 | 19-NOV-24 | 26-06 | LAMPU UTAMA KENDARAAN |
| 99 | A00202406434 | 19-NOV-24 | 07-07 | Toples dengan Pegangan Modular |

| | | | | |
|-----|--------------|-----------|-------|--|
| 100 | A00202406415 | 19-NOV-24 | 03-01 | TRAVEL JEWELLERY BAG DARI ULAP DOYO DENGAN PUNCH NEEDLE MOTIF AKSEN KALIMANTAN |
|-----|--------------|-----------|-------|--|

Jakarta, 29 November 2024
Kepala Seksi Klasifikasi dan Publikasi



M. Insan Kamil, S. Kom. NIP.
197801262005011001

(19) ID

(51) Klasifikasi Locarno : 08-08

(21) No. Permohonan DI : A00202201653

(22) Tanggal Penerimaan Permohonan DI :
29 Mei 2022

(30) Data Prioritas :
(31) Nomor (32) Tanggal (33) Negara

(43) Tanggal Pengumuman DI :
29 November 2024

(71) Nama dan Alamat Pemohon Desain Industri:
Livia Aprilia, Elvina Juliawati
The Springs, Jl. Flamingo Timur 2 No. 38, Kelurahan
Cihuni, Kecamatan Pagedangan, Kabupaten Tangerang,
Banten 15332., Kab. Serang, Banten, Indonesia (ID)

(72) Nama Pendesain :
Elvina Juliawati, ID Livia Aprilia, ID

(74) Nama dan Alamat Konsultan Desain Industri :
Anggi Avianica Putri S.E.
Jalan Griya Pratama III Blok IV No. 14, Kelurahan
Pegangsaan Dua, Kecamatan Kelapa Gading, Kota Jakarta
Utara, Daerah Khusus Ibukota Jakarta, 14250.

(54) Judul Desain Industri :
Kosetto Belt

(57) Klaim :
Bentuk, Konfigurasi, Komposisi Garis, Komposisi Warna



Tampak Perspektif



Tampak Atas



Tampak Bawah

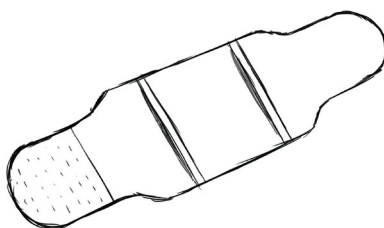
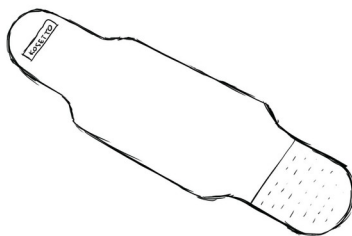

Tampak Depan

Tampak Belakang

Tampak Samping

(19) ID

(51) **Klasifikasi Locarno : 27-06**

(21) **No. Permohonan DI :** A00202305421

(22) **Tanggal Penerimaan Permohonan DI :**
23 November 2023

(30) **Data Prioritas :**

(31) Nomor (32) Tanggal (33) Negara
015022760-0002 25 Mei 2023 EUIPO (EM)

(43) **Tanggal Pengumuman DI :**
29 November 2024

(71) **Nama dan Alamat Pemohon Desain Industri:**
Philip Morris Products S.A.
Quai Jeanrenaud 3, CH-2000 Neuchâtel, Switzerland
(CH)

(72) **Nama Pendesain :**
Matias AZPIROZ DE ACHAVAL,AR

(74) **Nama dan Alamat Konsultan Desain Industri :**
Nadia Am Badar
Jl. Proklamasi No. 79, Pegangsaan, Menteng, Jakarta

(54) **Judul Desain Industri :** Kotak Stik Habis Pakai, bagian dalam Kotak Habis Pakai, Kotak Habis Pakai dan/atau susunan karakteristik dari Stik yang Habis Pakai seperti Stik Tembakau yang dipanaskan, Stik yang mengandung Nikotin, atau Stik yang mengandung Sediaan Obat dan Bahan Bebas Nikotin

(57) **Klaim :**
Bentuk, Konfigurasi

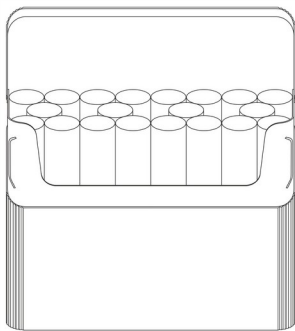

Tampak Perspektif

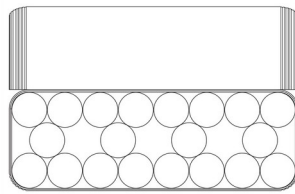

Tampak Atas

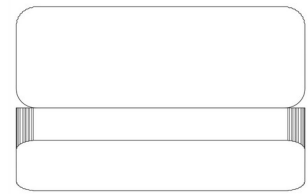

Tampak Bawah

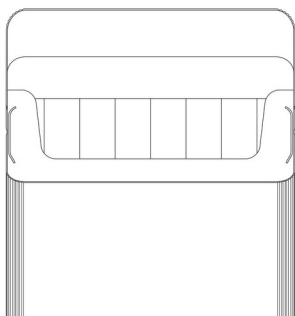

Tampak Depan

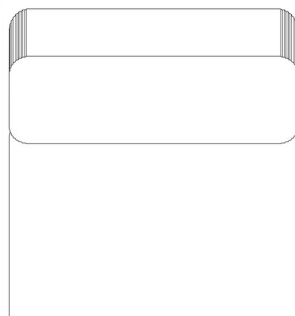

Tampak Belakang

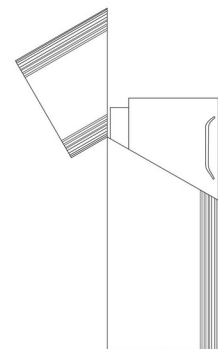

Tampak Samping

(19) ID

(51) **Klasifikasi Locarno : 27-07**

(21) **No. Permohonan DI :** A00202400873

(22) **Tanggal Penerimaan Permohonan DI :**
29 Februari 2024

(30) **Data Prioritas :**
(31) Nomor (32) Tanggal (33) Negara

(43) **Tanggal Pengumuman DI :**
29 November 2024

(71) **Nama dan Alamat Pemohon Desain Industri:**
RAYNANDO SIAGIAN
Jl. Timur Kav. 125 Blok. H, RT. 003/RW. 013 Cinere,
Cinere, Kota Depok, Jawa Barat 16514, Indonesia (ID)

(72) **Nama Pendesain :**
RAYNANDO SIAGIAN, ID

(74) **Nama dan Alamat Konsultan Desain Industri :**
Timoty Ezra
Simanjuntak & Partners Law Office, Kirana Two Office
Tower 10th Floor Unit A, Jl. Boulevard Timur No. 88,
Pegangsaan Dua, Kelapa Gading, Jakarta Utara

(54) **Judul Desain Industri :** Rebuildable Dripping Atomizer (RDA)

(57) **Klaim :**
Bentuk, Komposisi Warna, Konfigurasi, Komposisi Garis



Tampak Perspektif



Tampak Atas



Tampak Bawah



Tampak Depan



Tampak Belakang



Tampak Samping

(19) ID

(51) Klasifikasi Locarno : 27-99

(21) No. Permohonan DI : A00202401391

(22) Tanggal Penerimaan Permohonan DI :
03 April 2024

(30) Data Prioritas :

| | | |
|-------------|---------------------|-------------|
| (31) Nomor | (32) Tanggal | (33) Negara |
| 2023-023962 | 20 November 2023 | Japan (JP) |

(43) Tanggal Pengumuman DI :
29 November 2024

(71) Nama dan Alamat Pemohon Desain Industri:
JAPAN TOBACCO INC.
1-1, Toranomom 4-chome, Minato-ku, Tokyo 105-6927
Japan, Japan (JP)

(72) Nama Pendesain :
Ryuji SAITO,JP Jiewen ZOU,CN Pifa
SHEN,CN

(74) Nama dan Alamat Konsultan Desain Industri :
Prudence Jahja
Januar Jahja and Partners, Menara Batavia lantai 19,
Jalan K.H. Mas Mansyur Kavling 126, Jakarta Pusat

(54) Judul Desain Industri : KARTRID ALAT HISAP TEMBAKAU

(57) Klaim :
Bentuk,Konfigurasi,Komposisi Garis

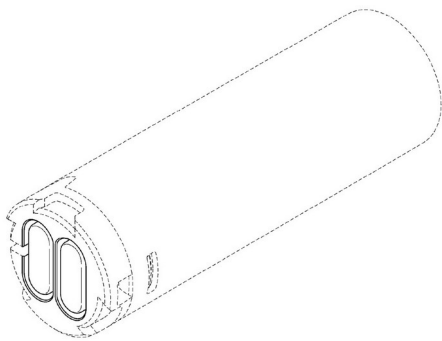

Tampak Perspektif

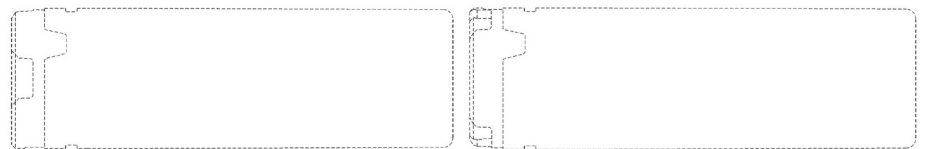

Tampak Atas

Tampak Bawah

B ←



Tampak Depan



Tampak Belakang

↓ A

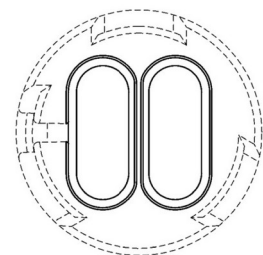

Tampak Samping

↓ A

B ←

(19) ID

(51) Klasifikasi Locarno : 21-01

(21) No. Permohonan DI : A00202402182

(22) Tanggal Penerimaan Permohonan DI :
31 Mei 2024

(30) Data Prioritas :
(31) Nomor (32) Tanggal (33) Negara

(43) Tanggal Pengumuman DI :
29 November 2024

(71) Nama dan Alamat Pemohon Desain Industri:
YAYASAN VIHARA WIDHI SAKTI
Jalan Pejagalan No. 20 RT. 001 RW. 008 Nyomplong,
Warudoyong, Kota Sukabumi, Jawa Barat 43131, Indonesia
(ID)

(72) Nama Pendesain :
WAN GUST HALIM, ID HANDRI WIDJAJA, ID

(74) Nama dan Alamat Konsultan Desain Industri :

(54) Judul Desain Industri : BARONGSAI

(57) Klaim :
Bentuk, Konfigurasi, Komposisi Warna



Tampak Perspektif

Tampak Atas

Tampak Bawah



Tampak Depan



Tampak Belakang



Tampak Samping

(19) ID

(51) Klasifikasi Locarno : 07-02

(21) No. Permohonan DI : A00202403919

(22) Tanggal Penerimaan Permohonan DI :
19 Agustus 2024

(30) Data Prioritas :

(31) Nomor (32) Tanggal (33) Negara
015051434-0001 22 Februari 2024 EUIPO (EM)

(43) Tanggal Pengumuman DI :
29 November 2024

(71) Nama dan Alamat Pemohon Desain Industri:

Versuni Holding B.V.
High Tech Campus 42, 5656AE Eindhoven, Netherlands,
Netherlands (NL)

(72) Nama Pendesain :

LUIS ALBERTO MARTINEZ TAPIA,MX Lu Yan,
Chinese name: 严璐,CN Chengang Cao, Name as in
passport: 曹辰刚,CN

(74) Nama dan Alamat Konsultan Desain Industri :

Neneng Sri Wiyanti
PULUNGAN, WISTON & PARTNERS, Jl. Cempaka Putih
Raya No. 51, Jakarta, 10520 INDONESIA

(54) Judul Desain Industri : PEMANGGANG (GRILLS)

(57) Klaim :
Bentuk,Konfigurasi

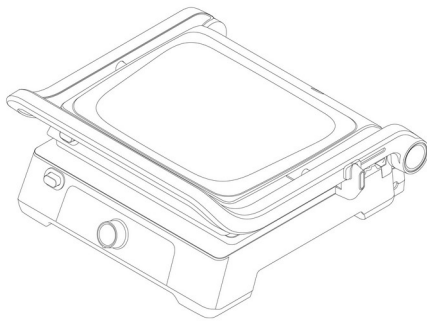

Tampak Perspektif

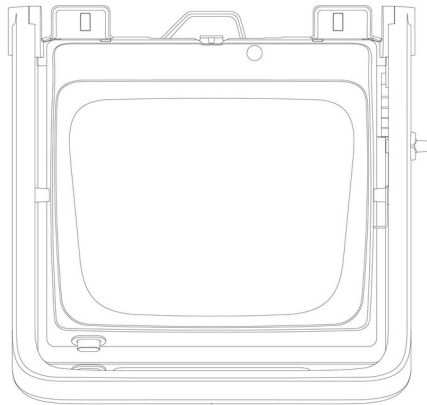

Tampak Atas

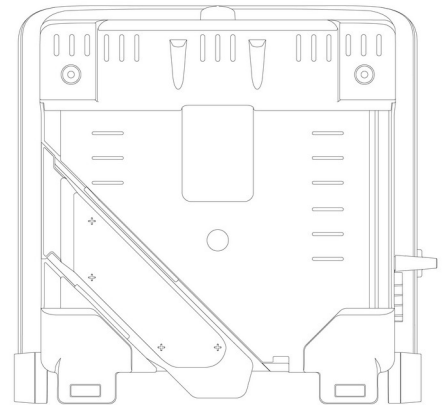

Tampak Bawah

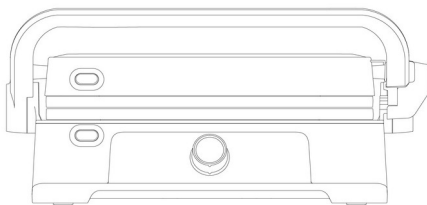

Tampak Depan

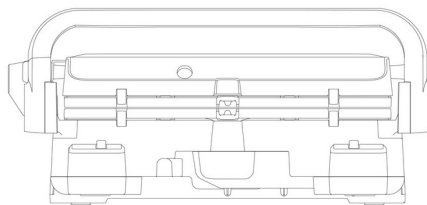

Tampak Belakang

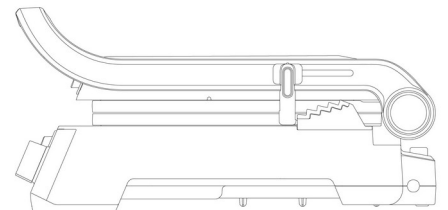

Tampak Samping

(19) ID

(51) Klasifikasi Locarno : 07-02

(21) No. Permohonan DI : A00202403920

(22) Tanggal Penerimaan Permohonan DI :
19 Agustus 2024

(30) Data Prioritas :

(31) Nomor (32) Tanggal (33) Negara
015051434-0002 22 Februari 2024 EUIPO (EM)

(43) Tanggal Pengumuman DI :
29 November 2024

(71) Nama dan Alamat Pemohon Desain Industri:

Versuni Holding B.V.
High Tech Campus 42, 5656AE Eindhoven, Netherlands,
Netherlands (NL)

(72) Nama Pendesain :

LUIS ALBERTO MARTINEZ TAPIA,MX Lu Yan,
Chinese name: 严璐,CN Chengang Cao, Name as in
passport: 曹辰刚,CN

(74) Nama dan Alamat Konsultan Desain Industri :

Neneng Sri Wiyanti
PULUNGAN, WISTON & PARTNERS, Jl. Cempaka Putih
Raya No. 51, Jakarta, 10520 INDONESIA

(54) Judul Desain Industri : PEMANGGANG (GRILLS)

(57) Klaim :
Bentuk,Konfigurasi

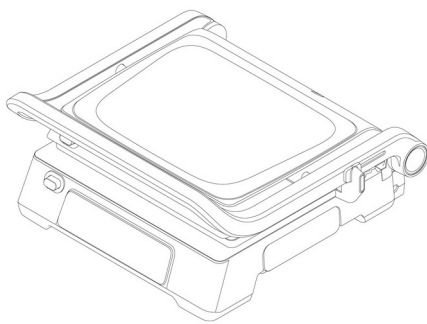

Tampak Perspektif

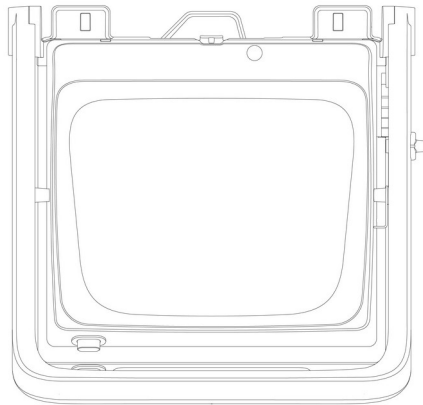

Tampak Atas

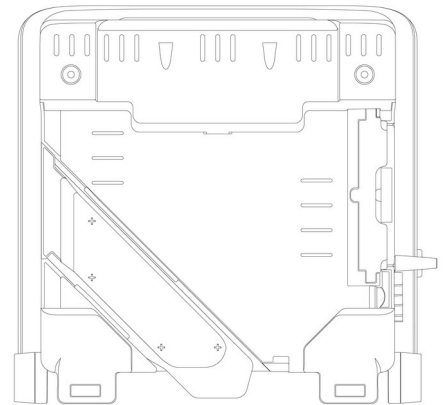

Tampak Bawah

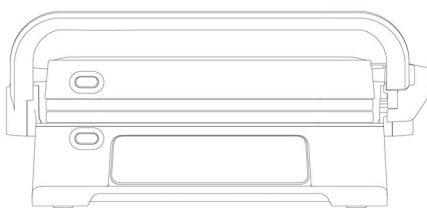

Tampak Depan

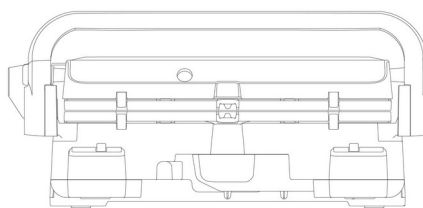

Tampak Belakang

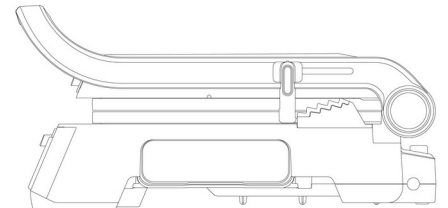

Tampak Samping

(19) ID

(51) Klasifikasi Locarno : 02-01

(21) No. Permohonan DI : A00202404695

(22) Tanggal Penerimaan Permohonan DI :
19 September 2024

(30) Data Prioritas :

(31) Nomor (32) Tanggal (33) Negara
202430149074.6 21 Maret 2024 China (CN)

(43) Tanggal Pengumuman DI :
29 November 2024

(71) Nama dan Alamat Pemohon Desain Industri:

Unicharm Corporation
182, Shimobun, Kinsei-cho, Shikokuchuo-City, Ehime
799-0111, Japan (JP)

(72) Nama Pendesain :

Lianlian SHEN,CN Shiwen HUANG,CN
Songlin DENG,CN Rui HUANG,CN

(74) Nama dan Alamat Konsultan Desain Industri :

Nidya Rosella Kalangie
Suite 20-E Generali Tower, Gran Rubina Business Park
Jl. H.R. Rasuna Said, Jakarta

(54) Judul Desain Industri : Popok Sekali Pakai

(57) Klaim :
Bentuk,Konfigurasi,Komposisi Garis

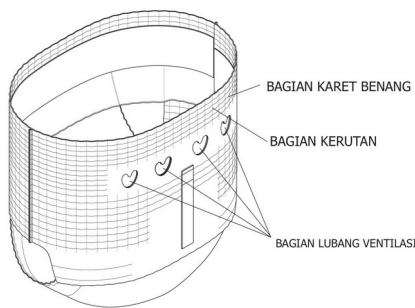

Tampak Perspektif

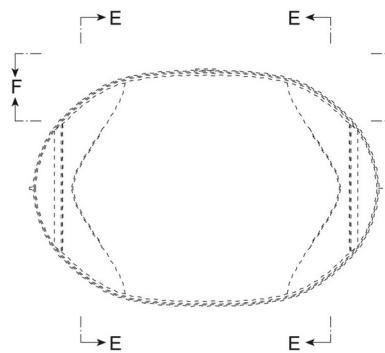

Tampak Atas

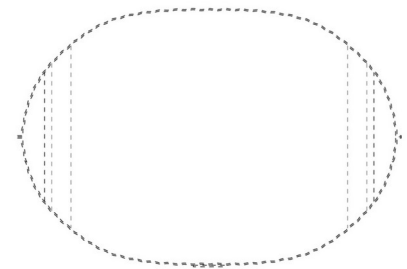

Tampak Bawah

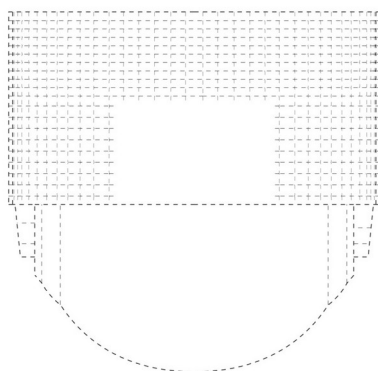

Tampak Depan

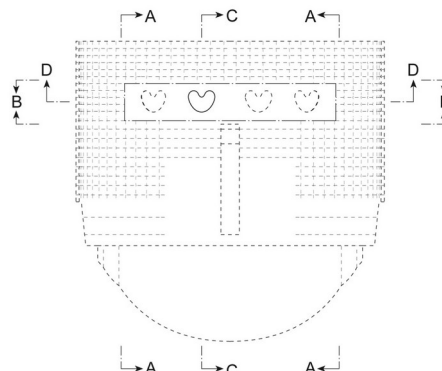

Tampak Belakang

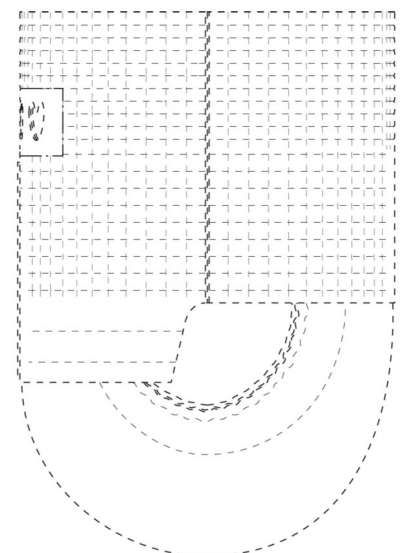

Tampak Samping

(19) ID

(51) Klasifikasi Locarno : 10-04

(21) No. Permohonan DI : A00202404999

(22) Tanggal Penerimaan Permohonan DI :
30 September 2024

(30) Data Prioritas :

(31) Nomor (32) Tanggal (33) Negara
2024301785969 02 April 2024 China (CN)

(43) Tanggal Pengumuman DI :
29 November 2024

(71) Nama dan Alamat Pemohon Desain Industri:
SHANGHAI HUACE NAVIGATION TECHNOLOGY CO.
LTD.

Building C, No. 599 Gaojing Road, Xujing Town Qingpu
District, Shanghai 201702, China (CN)

(72) Nama Pendesain :

LIU, Qianzhuang,CN ZHOU, Xiaofei,CN
LIU, Qiancheng,CN LIU, Xiaoyan,CN WANG,
Menglin,CN LI, Yilin,CN

(74) Nama dan Alamat Konsultan Desain Industri :

Marodin Sijabat
Adastra An Intellectual Property Firm Epi Walk Building 3
rd Floor Jl. HR Rasuna Said No. 306, Rt 2/Rw 5 Karet
Kuningan Setia Budi

(54) Judul Desain Industri : PERANGKAT PEMANTAU

(57) Klaim :
Bentuk,Konfigurasi



Tampak Perspektif



Tampak Atas



Tampak Bawah

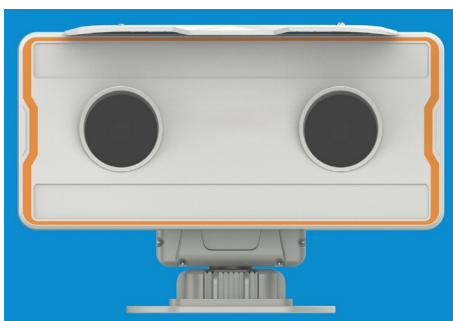

Tampak Depan



Tampak Belakang



Tampak Samping

(19) ID

(51) Klasifikasi Locarno : 12-11

(21) No. Permohonan DI : A00202405284

(22) Tanggal Penerimaan Permohonan DI :
08 Oktober 2024

(30) Data Prioritas :

(31) Nomor (32) Tanggal (33) Negara
202430450396.4 18 Juli 2024 China (CN)

(43) Tanggal Pengumuman DI :
29 November 2024

(71) Nama dan Alamat Pemohon Desain Industri:
TAILG SCIENCE AND TECHNOLOGY (DONGGUAN)
CO., LTD.
Building 1, No. 92, Fenghuang Road, Dalingshan,
Dalingshan Town, Dongguan City, Guangdong Province,
China, China (CN)

(72) Nama Pendesain :
Muchu Sun,CN

(74) Nama dan Alamat Konsultan Desain Industri :
Erika Rosalin
PT. Abu Ghazaleh Intellectual Property Consulting and
Training, The Mansion Bougenville Tower Fontana Unit BF
27H2, Pademangan Timur, Jakarta Utara

(54) Judul Desain Industri : MOTOR ELEKTRIK

(57) Klaim :
Bentuk,Konfigurasi,Komposisi Garis



Tampak Perspektif

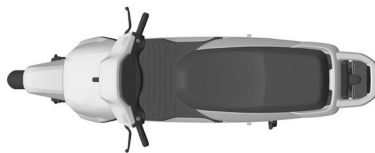

Tampak Atas

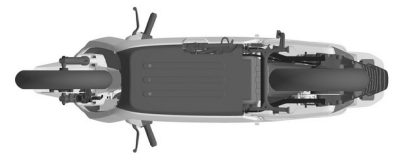

Tampak Bawah



Tampak Depan



Tampak Belakang



Tampak Samping

(19) ID

(51) Klasifikasi Locarno : 12-16

(21) No. Permohonan DI : A00202405505

(22) Tanggal Penerimaan Permohonan DI :
17 Oktober 2024

(30) Data Prioritas :

(31) Nomor (32) Tanggal (33) Negara
202430215417.4 17 April 2024 China (CN)

(43) Tanggal Pengumuman DI :
29 November 2024

(71) Nama dan Alamat Pemohon Desain Industri:
SAIC GM WULING AUTOMOBILE CO., LTD
18th Hexi Road, Liuzhou city, Guangxi, China (CN)

(72) Nama Pendesain :
HUANG, HAO,CN ZHU, YIYING,CN FAN,
SONGMING,CN LINING,CN

(74) Nama dan Alamat Konsultan Desain Industri :
Marodin Sijabat
Adastra An Intellectual Property Firm Epi Walk Building 3
rd Floor Jl. HR Rasuna Said No. 306, Rt 2/Rw 5 Karet
Kuningan Setia Budi

(54) Judul Desain Industri : RAKITAN INTERIOR MOBIL

(57) Klaim :
Bentuk, Konfigurasi



Tampak Perspektif



Tampak Atas

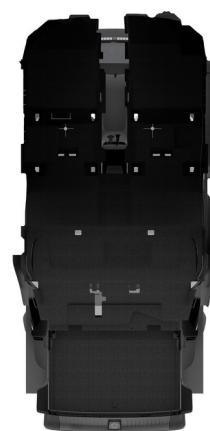

Tampak Bawah



Tampak Depan



Tampak Belakang

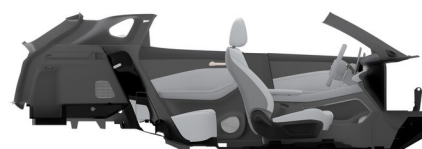

Tampak Samping

(19) ID

(51) Klasifikasi Locarno : 12-08

(21) No. Permohonan DI : A00202405503

(22) Tanggal Penerimaan Permohonan DI :
17 Oktober 2024

(30) Data Prioritas :
(31) Nomor (32) Tanggal (33) Negara
202430215408.5 17 April 2024 China (CN)

(43) Tanggal Pengumuman DI :
29 November 2024

(71) Nama dan Alamat Pemohon Desain Industri :
SAIC GM WULING AUTOMOBILE CO., LTD
18th Hexi Road, Liuzhou city, Guangxi , China (CN)

(72) Nama Pendesain :
LI, MU,CN LIANG, JIN,CN BO,
HONG ,CN

(74) Nama dan Alamat Konsultan Desain Industri :
Marodin Sijabat
Adastra An Intellectual Property Firm Epi Walk Building 3
rd Floor Jl. HR Rasuna Said No. 306, Rt 2/Rw 5 Karet
Kuningan Setia Budi

(54) Judul Desain Industri : MOBIL

(57) Klaim :
Bentuk,Konfigurasi



Tampak Perspektif

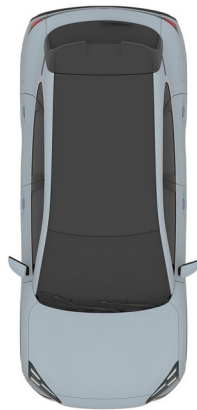

Tampak Atas



Tampak Bawah



Tampak Depan



Tampak Belakang



Tampak Samping

(19) ID

(51) Klasifikasi Locarno : 17-03

(21) No. Permohonan DI : A00202405542

(22) Tanggal Penerimaan Permohonan DI :
18 Oktober 2024

(30) Data Prioritas :
(31) Nomor (32) Tanggal (33) Negara

(43) Tanggal Pengumuman DI :
29 November 2024

(71) Nama dan Alamat Pemohon Desain Industri:
Huizhou Enya Musical Instrument Co., Ltd.
Shunju Village, Chayuan Administrative Zone, Qiuchang,
Huiyang District, Huizhou City, Guangdong Province, China
(CN)

(72) Nama Pendesain :
Haiming HU,CN

(74) Nama dan Alamat Konsultan Desain Industri :
Marodin Sijabat
Adastra An Intellectual Property Firm Epi Walk Building 3
rd Floor Jl. HR Rasuna Said No. 306, Rt 2/Rw 5 Karet
Kuningan Setia Budi

(54) Judul Desain Industri : GITAR

(57) Klaim :
Bentuk,Konfigurasi

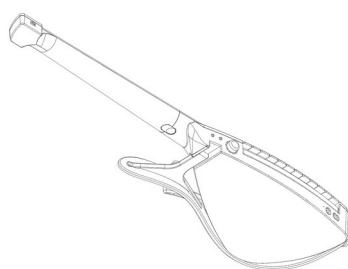

Tampak Perspektif

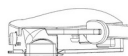

Tampak Atas



Tampak Bawah

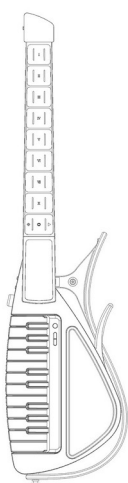

Tampak Depan

Tampak Belakang

Tampak Samping

(19) ID

(51) Klasifikasi Locarno : 15-03

(21) No. Permohonan DI : A00202405763

(22) Tanggal Penerimaan Permohonan DI :
25 Oktober 2024

(30) Data Prioritas :

(31) Nomor (32) Tanggal (33) Negara
202430373090.3 18 Juni 2024 China (CN)

(43) Tanggal Pengumuman DI :
29 November 2024

(71) Nama dan Alamat Pemohon Desain Industri:
WEICHAI LOVOL INTELLIGENT AGRICULTURAL
TECHNOLOGY CO., LTD.
192 South Beihai Road, Fangzi District, Weifang,
Shandong 261206, China (CN)

(72) Nama Pendesain :
WANG, Yingpeng,CN MENG, Lingyong,CN

(74) Nama dan Alamat Konsultan Desain Industri :
Marodin Sijabat
Adastra An Intellectual Property Firm Epi Walk Building 3
rd Floor Jl. HR Rasuna Said No. 306, Rt 2/Rw 5 Karet
Kuningan Setia Budi

(54) Judul Desain Industri : MESIN PANEN PADI

(57) Klaim :
Bentuk,Konfigurasi



Tampak Perspektif

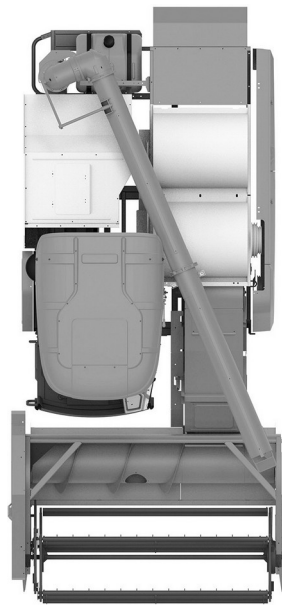

Tampak Atas

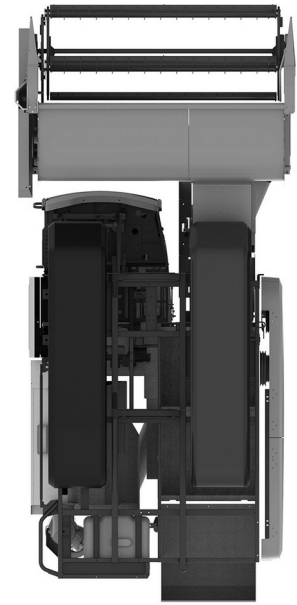

Tampak Bawah

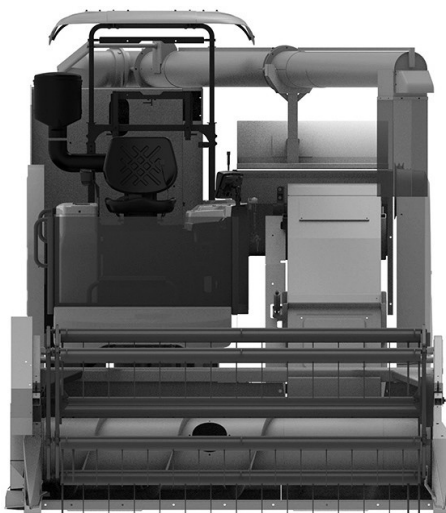

Tampak Depan

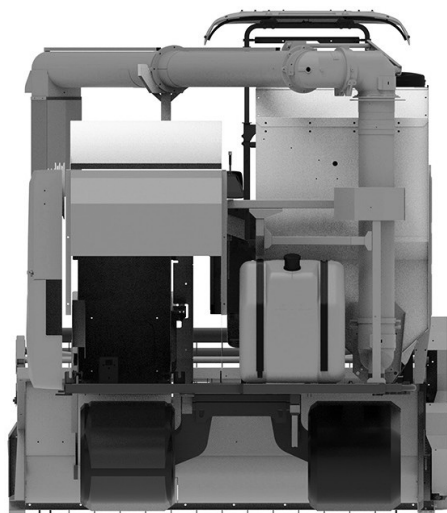

Tampak Belakang

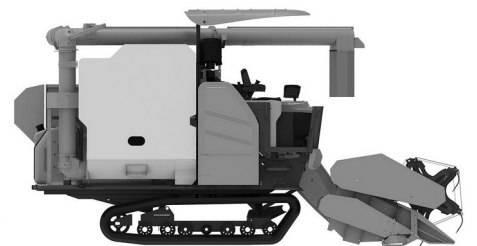

Tampak Samping

(19) ID

(51) Klasifikasi Locarno : 26-06

(21) No. Permohonan DI : A00202406015

(22) Tanggal Penerimaan Permohonan DI :
31 Oktober 2024

(30) Data Prioritas :
(31) Nomor (32) Tanggal (33) Negara

(43) Tanggal Pengumuman DI :
29 November 2024

(71) Nama dan Alamat Pemohon Desain Industri:
OKTAVIANUS
Jln. Krendang Tengah No. 141, Rt. 008 Rw. 005, Kel.
Krendang, Kec. Tambora, Jakarta Barat 11260 Krendang,
Tambora, Kota Adm. Jakarta Barat, DKI Jakarta 11260,
Indonesia (ID)

(72) Nama Pendesain :
OKTAVIANUS,ID

(74) Nama dan Alamat Konsultan Desain Industri :
Yulius Susanto Cung
Jalan Biak No 7C

(54) Judul Desain Industri : LAMPU KENDARAAN

(57) Klaim :
Konfigurasi,Komposisi Garis

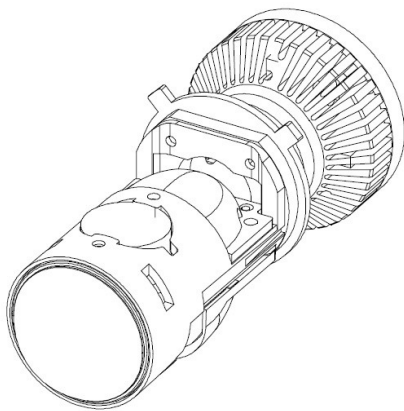

Tampak Perspektif

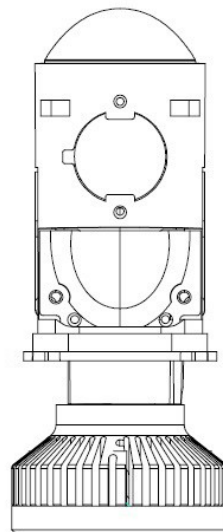

Tampak Atas

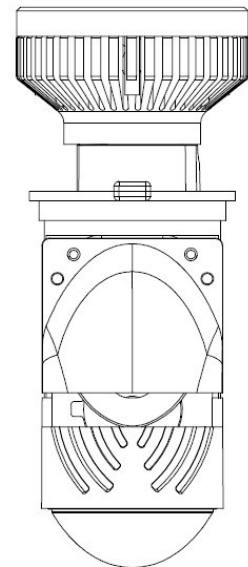

Tampak Bawah

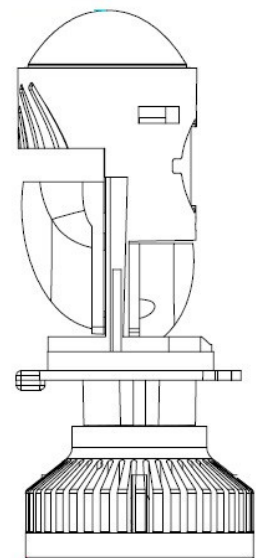
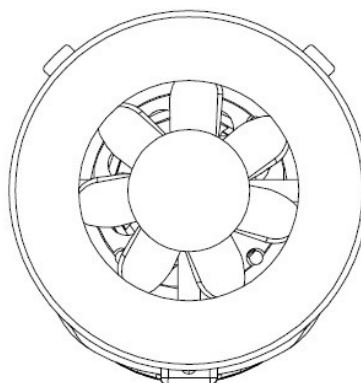
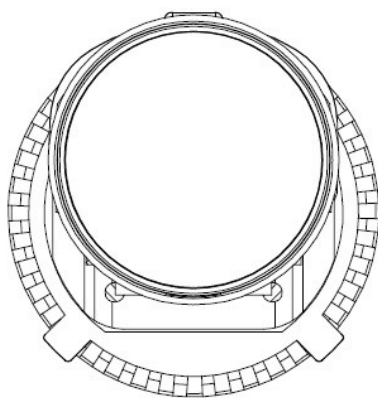

Tampak Depan

Tampak Belakang

Tampak Samping

(19) ID

(51) Klasifikasi Locarno : 26-06

(21) No. Permohonan DI : A00202406068

(22) Tanggal Penerimaan Permohonan DI :
01 November 2024

(30) Data Prioritas :
(31) Nomor (32) Tanggal (33) Negara

(43) Tanggal Pengumuman DI :
29 November 2024

(71) Nama dan Alamat Pemohon Desain Industri:
PT TYTO LAMPU INDONESIA
RUKAN Palm Avenue I Blok H No. 27 Pegadungan,
Kalideres, Kota Adm. Jakarta Barat, DKI Jakarta 11830,
Indonesia (ID)

(72) Nama Pendesain :
JIANG, WEI,CN

(74) Nama dan Alamat Konsultan Desain Industri :
Parjio, S.H., M.Kn.
Pesona Anggrek F.22 No. 18 RT/RW 01/24, Harapan
Jaya, Bekasi Utara

(54) Judul Desain Industri : Headlamp LED NM 001

(57) Klaim :
Bentuk, Konfigurasi, Komposisi Garis, Komposisi Warna



Tampak Perspektif



Tampak Atas



Tampak Bawah



Tampak Depan



Tampak Belakang



Tampak Samping

(19) ID

(51) Klasifikasi Locarno : 09-03

(21) No. Permohonan DI : A00202406078

(22) Tanggal Penerimaan Permohonan DI :
04 November 2024

(30) Data Prioritas :
(31) Nomor (32) Tanggal (33) Negara

(43) Tanggal Pengumuman DI :
29 November 2024

(71) Nama dan Alamat Pemohon Desain Industri:
Shenzhen Yusu Biotechnology Co., Ltd.
A1202,Rongde Times Square,Huaqiao New Village
Community,Henggang St,Longgang Dist,Shenzhen
Guangdong, China (CN)

(72) Nama Pendesain :
Xu, Jiaming,CN

(74) Nama dan Alamat Konsultan Desain Industri :
Marodin Sijabat
Adastra An Intellectual Property Firm Epi Walk Building 3
rd Floor Jl. HR Rasuna Said No. 306, Rt 2/Rw 5 Karet
Kuningan Setia Budi

(54) Judul Desain Industri : WADAH ESENSI KOSMETIK

(57) Klaim :
Bentuk,Konfigurasi



Tampak Perspektif



Tampak Atas



Tampak Bawah



Tampak Depan

Tampak Belakang

Tampak Samping

(19) ID

(51) Klasifikasi Locarno : 09-99

(21) No. Permohonan DI : A00202406151

(22) Tanggal Penerimaan Permohonan DI :
06 November 2024

(30) Data Prioritas :
(31) Nomor (32) Tanggal (33) Negara

(43) Tanggal Pengumuman DI :
29 November 2024

(71) Nama dan Alamat Pemohon Desain Industri:
Universitas Katolik Parahyangan
Jl. Ciumbuleuit No. 94 Kelurahan Hegarmanah,
Kecamatan Cicadap Kota Bandung 40141 Jawa Barat
Hegarmanah, Cidadak, Kota Bandung, Jawa Barat 40141,
Indonesia (ID)

(72) Nama Pendesain :
Paulus Sukpto,ID

(74) Nama dan Alamat Konsultan Desain Industri :

(54) Judul Desain Industri : Tabung Pengaman Percikan Bunga Api

(57) Klaim :
Bentuk,Konfigurasi

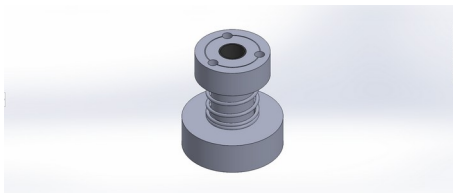

Tampak Perspektif

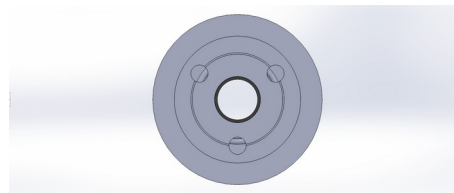

Tampak Atas

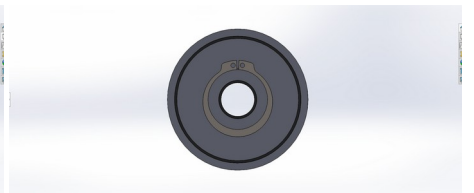

Tampak Bawah

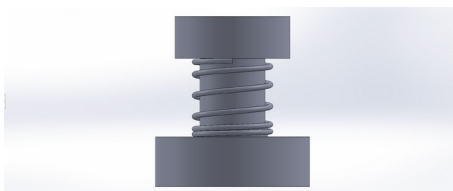

Tampak Depan

Tampak Belakang

Tampak Samping

(19) ID

(51) Klasifikasi Locarno : 10-07

(21) No. Permohonan DI : A00202406183

(22) Tanggal Penerimaan Permohonan DI :
07 November 2024

(30) Data Prioritas :

| | | |
|-----------------|--------------|-------------------|
| (31) Nomor | (32) Tanggal | (33) Negara |
| 30-2024-0017795 | 08 Mei 2024 | Republic of Korea |
| | | (KR)#DELIMETE |
| | | RPRIOR#30- |
| | | 2024-0043819 |

(43) Tanggal Pengumuman DI :
29 November 2024

(71) Nama dan Alamat Pemohon Desain Industri:

SD BIOSENSOR, INC.
C-4&5 Floor, 16, Deogyong-daero 1556beon-gil,
Yeongtong-gu, Suwon-si, Gyeonggi-do, 16690, Republic of
Korea (KR)

(72) Nama Pendesain :

Park HYOLIM,KR Lee SHINWOO,KR Kim
DABIN,KR Hong SOONMIN,KR

(74) Nama dan Alamat Konsultan Desain Industri :

Achmad Yani
Menara Era 9th Floor No. 5, Jl. Senen Raya, No. 135-
137, Senen, Jakarta Pusat

(54) Judul Desain Industri : APLIKATOR UNTUK MEMASUKKAN SENSOR

(57) Klaim :
Bentuk,Konfigurasi

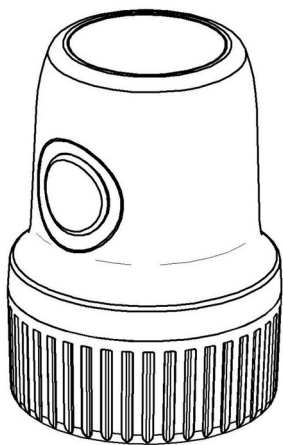

Tampak Perspektif

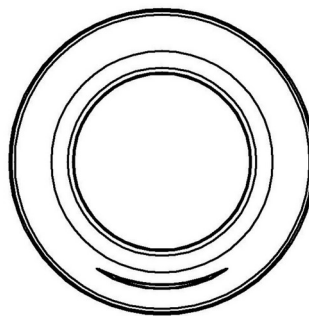

Tampak Atas

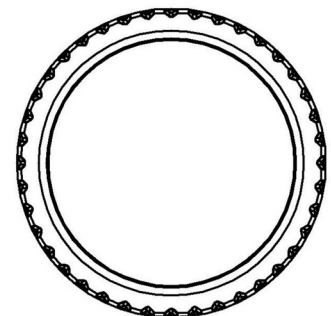

Tampak Bawah

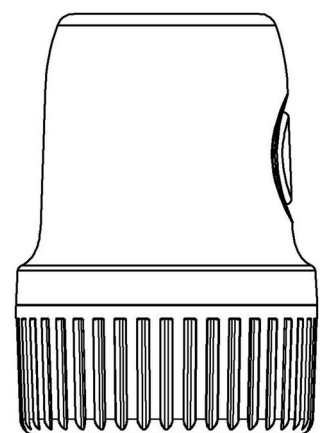
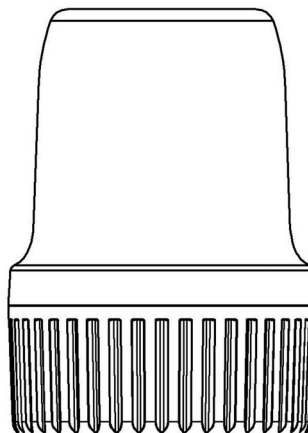
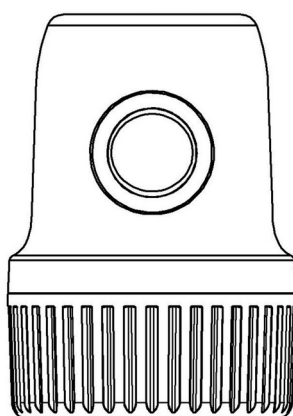

Tampak Depan

Tampak Belakang

Tampak Samping

(19) ID

(51) Klasifikasi Locarno : 12-16

(21) No. Permohonan DI : A00202406236

(22) Tanggal Penerimaan Permohonan DI :
11 November 2024

(30) Data Prioritas :
(31) Nomor (32) Tanggal (33) Negara

(43) Tanggal Pengumuman DI :
29 November 2024

(71) Nama dan Alamat Pemohon Desain Industri:
PT DTECH INOVASI INDONESIA
Jalan Nusantara 18 Canden Kutowinangun Lor, Tingkir,
Kota Salatiga, Jawa Tengah 50742, Indonesia (ID)

(72) Nama Pendesain :
RAHMAT DANI SULISTYO, ID

(74) Nama dan Alamat Konsultan Desain Industri :

(54) Judul Desain Industri : COVER RADIATOR FULL LEHERAN MS SS YAMAHA

(57) Klaim :
Bentuk, Konfigurasi, Komposisi Garis

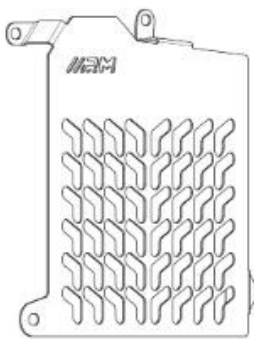

Tampak Perspektif



Tampak Atas



Tampak Bawah

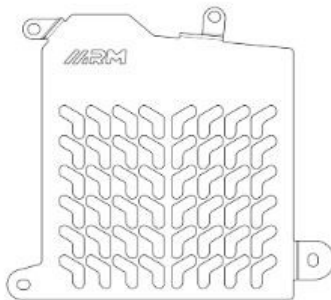

Tampak Depan

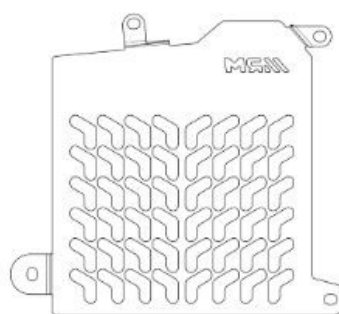

Tampak Belakang



Tampak Samping

(19) ID

(51) Klasifikasi Locarno : 09-01

(21) No. Permohonan DI : A00202406226

(22) Tanggal Penerimaan Permohonan DI :
11 November 2024

(30) Data Prioritas :

| | | |
|-----------------|--------------|------------------------|
| (31) Nomor | (32) Tanggal | (33) Negara |
| 30-2024-0030751 | 31 Juli 2024 | Republic of Korea (KR) |

(43) Tanggal Pengumuman DI :
29 November 2024

(71) Nama dan Alamat Pemohon Desain Industri:
Torriden Co., Ltd.
2F, 10-3, Doanbuk-ro 93beon-gil, Seo-gu, Daejeon,
35350, Republic of Korea, Republic of Korea (KR)

(72) Nama Pendesain :
KWON, INGOO,KR LEE, YOONHEE,KR
BAE, JOOHEE,KR

(74) Nama dan Alamat Konsultan Desain Industri :
Yenny Halim
ACEMARK, Jl. Cikini Raya No. 58 G-H, Jakarta 10330,
Indonesia

(54) Judul Desain Industri :
BOTOL KEMASAN KOSMETIK

(57) Klaim :
Bentuk,Konfigurasi



Tampak Perspektif



Tampak Atas



Tampak Bawah



Tampak Depan



Tampak Belakang



Tampak Samping

(19) ID

(51) Klasifikasi Locarno : 09-01

(21) No. Permohonan DI : A00202406228

(22) Tanggal Penerimaan Permohonan DI :
11 November 2024

(30) Data Prioritas :

| | | |
|-----------------|--------------|------------------------|
| (31) Nomor | (32) Tanggal | (33) Negara |
| 30-2024-0030750 | 31 Juli 2024 | Republic of Korea (KR) |

(43) Tanggal Pengumuman DI :
29 November 2024

(71) Nama dan Alamat Pemohon Desain Industri:
Torriden Co., Ltd.
2F, 10-3, Doanbuk-ro 93beon-gil, Seo-gu, Daejeon,
35350, Republic of Korea, Republic of Korea (KR)

(72) Nama Pendesain :
KWON, INGOO,KR LEE, YOONHEE,KR
BAE, JOOHEE,KR

(74) Nama dan Alamat Konsultan Desain Industri :
Yenny Halim
ACEMARK, Jl. Cikini Raya No. 58 G-H, Jakarta 10330,
Indonesia

(54) Judul Desain Industri :
BOTOL KEMASAN KOSMETIK

(57) Klaim :
Bentuk,Konfigurasi



Tampak Perspektif



Tampak Atas



Tampak Bawah



Tampak Depan



Tampak Belakang



Tampak Samping

(19) ID

(51) Klasifikasi Locarno : 12-16

(21) No. Permohonan DI : A00202406237

(22) Tanggal Penerimaan Permohonan DI :
11 November 2024

(30) Data Prioritas :
(31) Nomor (32) Tanggal (33) Negara

(43) Tanggal Pengumuman DI :
29 November 2024

(71) Nama dan Alamat Pemohon Desain Industri:
PT DTECH INOVASI INDONESIA
Jalan Nusantara 18 Canden Kutowinangun Lor, Tingkir,
Kota Salatiga, Jawa Tengah 50742, Indonesia (ID)

(72) Nama Pendesain :
NUR HADI ARDIYANTO, ID

(74) Nama dan Alamat Konsultan Desain Industri :

(54) Judul Desain Industri : Engine Mounting Beat Deluxe

(57) Klaim :
Bentuk, Konfigurasi, Komposisi Garis

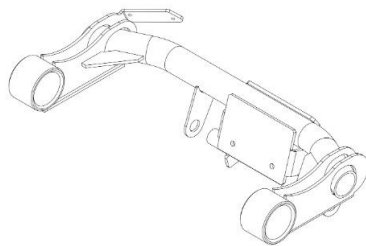

Tampak Perspektif

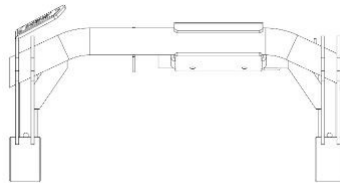

Tampak Atas

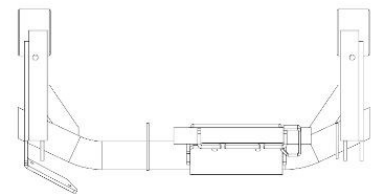

Tampak Bawah

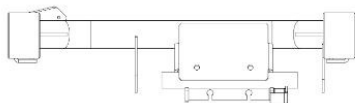

Tampak Depan

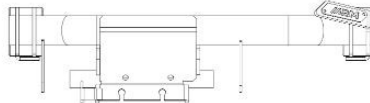

Tampak Belakang

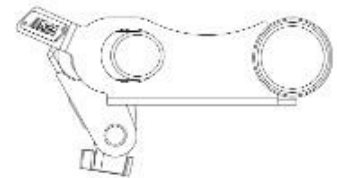

Tampak Samping

(19) ID

(51) Klasifikasi Locarno : 12-16

(21) No. Permohonan DI : A00202406238

(22) Tanggal Penerimaan Permohonan DI :
11 November 2024

(30) Data Prioritas :
(31) Nomor (32) Tanggal (33) Negara

(43) Tanggal Pengumuman DI :
29 November 2024

(71) Nama dan Alamat Pemohon Desain Industri:
PT DTECH INOVASI INDONESIA
Jalan Nusantara 18 Canden Kutowinangun Lor, Tingkir,
Kota Salatiga, Jawa Tengah 50742, Indonesia (ID)

(72) Nama Pendesain :
LUTVIA MAURA AFRILLAZZA, ID

(74) Nama dan Alamat Konsultan Desain Industri :

(54) Judul Desain Industri : FOOTSTEP PIJAKAN KAKI MATIC YAMAHA

(57) Klaim :
Bentuk, Konfigurasi, Komposisi Garis

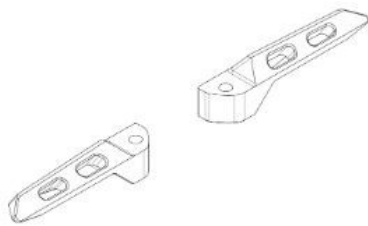

Tampak Perspektif



Tampak Atas



Tampak Bawah



Tampak Depan



Tampak Belakang



Tampak Samping

(19) ID

(51) Klasifikasi Locarno : 09-03

(21) No. Permohonan DI : A00202406234

(22) Tanggal Penerimaan Permohonan DI :
11 November 2024

(30) Data Prioritas :
(31) Nomor (32) Tanggal (33) Negara

(43) Tanggal Pengumuman DI :
29 November 2024

(71) Nama dan Alamat Pemohon Desain Industri:
LPPM Universitas Pembangunan Nasional "Veteran"
Jawa Timur
Indonesia Gunung Anyar, Gunung Anyar, Kota Surabaya,
Jawa Timur 60294, Indonesia (ID)

(72) Nama Pendesain :
Zahranie Suga Eka Putri Biantoro, ID Masnuna, ID
Aris Sutejo, ID Heru Subiyantoro, ID

(74) Nama dan Alamat Konsultan Desain Industri :

(54) Judul Desain Industri : KEMASAN BUCKET BUNGA

(57) Klaim :
Bentuk, Konfigurasi, Komposisi Garis, Komposisi Warna

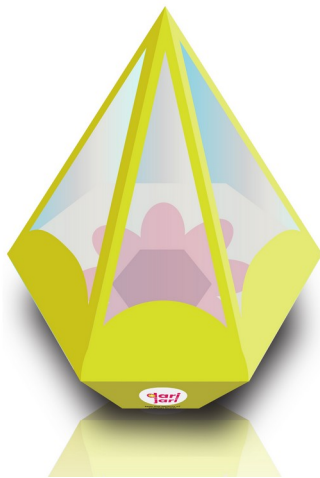

Tampak Perspektif

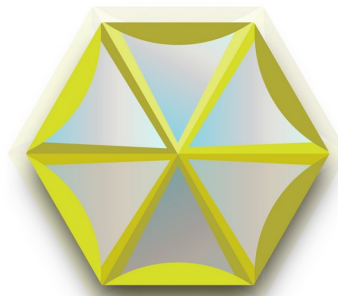

Tampak Atas



Tampak Bawah



Tampak Depan

Tampak Belakang

Tampak Samping

(19) ID

(51) Klasifikasi Locarno : 08-08

(21) No. Permohonan DI : A00202406250

(22) Tanggal Penerimaan Permohonan DI :
12 November 2024

(30) Data Prioritas :
(31) Nomor (32) Tanggal (33) Negara

(43) Tanggal Pengumuman DI :
29 November 2024

(71) Nama dan Alamat Pemohon Desain Industri:
CV. FAD TEKNIK
Jl. Dr. Susilo Raya No.17, RT.001 RW.003 Grogol,
Grogol Petamburan, Kota Adm. Jakarta Barat, DKI Jakarta
11450, Indonesia (ID)

(72) Nama Pendesain :
SYAHRUL,ID

(74) Nama dan Alamat Konsultan Desain Industri :
Lanny Setiawan
Pacific Patent Multiglobal DIPO Business Center Lt. 11,
Jalan Jend. Gatot Subroto Kav. 51-52, Jakarta Pusat- 10260
Indonesia

(54) Judul Desain Industri :
PENGUNCI REGULATOR GAS

(57) Klaim :
Bentuk,Konfigurasi

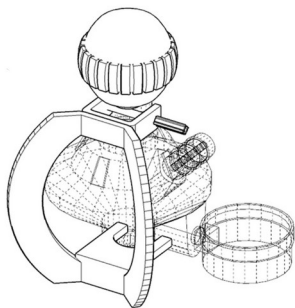

Tampak Perspektif

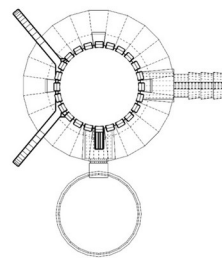

Tampak Atas

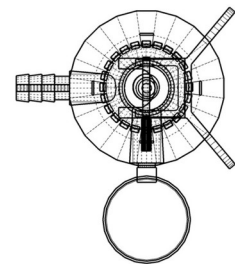

Tampak Bawah

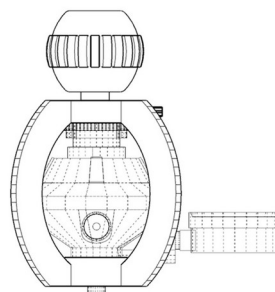
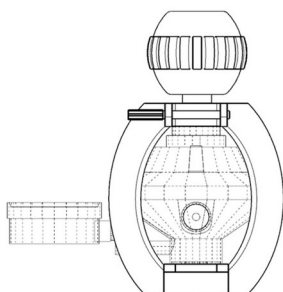

Tampak Depan

Tampak Belakang

Tampak Samping

(19) ID

(51) Klasifikasi Locarno : 12-16

(21) No. Permohonan DI : A00202406258

(22) Tanggal Penerimaan Permohonan DI :
12 November 2024

(30) Data Prioritas :
(31) Nomor (32) Tanggal (33) Negara

(43) Tanggal Pengumuman DI :
29 November 2024

(71) Nama dan Alamat Pemohon Desain Industri:
PT DTECH INOVASI INDONESIA
Jalan Nusantara 18 Canden Kutowinangun Lor, Tingkir,
Kota Salatiga, Jawa Tengah 50742, Indonesia (ID)

(72) Nama Pendesain :
AZZAHRA NAZWA ASYIFA, ID

(74) Nama dan Alamat Konsultan Desain Industri :

(54) Judul Desain Industri :
ANTING ARM F1ZR

(57) Klaim :
Bentuk, Konfigurasi, Komposisi Garis

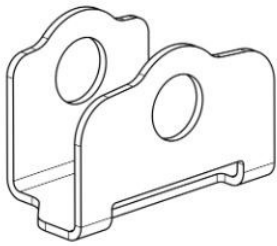

Tampak Perspektif

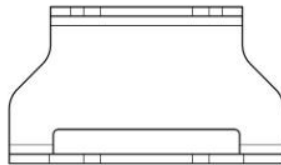

Tampak Atas

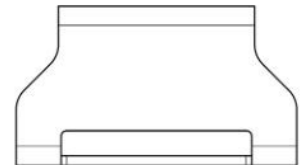

Tampak Bawah

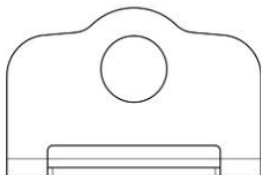

Tampak Depan

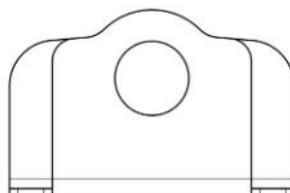

Tampak Belakang



Tampak Samping

(19) ID

(51) Klasifikasi Locarno : 15-03

(21) No. Permohonan DI : A00202406251

(22) Tanggal Penerimaan Permohonan DI :
12 November 2024

(30) Data Prioritas :
(31) Nomor (32) Tanggal (33) Negara

(43) Tanggal Pengumuman DI :
29 November 2024

(71) Nama dan Alamat Pemohon Desain Industri:
Institut Teknologi Bandung
DKST ITB - Gedung CRCS Lantai 7, Jalan Ganesa No
10 Bandung Lebakgede, Coblong, Kota Bandung, Jawa Barat
40132, Indonesia (ID)

(72) Nama Pendesain :
Prof. Dr. Sri Nanan B. Widiyanto, Ph.D.,ID Ir.
Estiyanti Ekawati MT Ph.D.,ID Novi Tri Astutiningsih,
S.Si., M.Sc.,ID Rizky Pratama Rusdiana,ID
Fathih D.A.Z.,ID Alif Muhammad Rizky,ID
Karismanto Rahmadika, S.Ds,ID

(74) Nama dan Alamat Konsultan Desain Industri :

(54) Judul Desain Industri : Desain Industri Sistem Aeroponik Modular Terintegrasi Otomasi (SAMTO)

(57) Klaim :
Bentuk,Konfigurasi

Gambar 6 dari 8



Gambar 6 : Perspektif
Gambar 7 dari 8

Tampak Perspektif

Gambar 5 dari 8

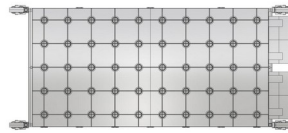

Gambar 5 : Tampak Atas

Tampak Atas

Tampak Bawah

Gambar 1 dari 8

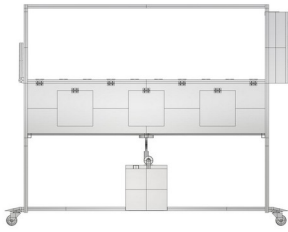

Gambar 1 : Tampak Depan

Tampak Depan

Gambar 2 dari 8

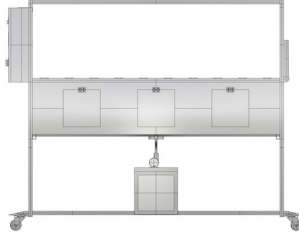

Gambar 2 : Tampak Belakang

Tampak Belakang

Gambar 4 dari 8



Gambar 4 : Tampak Samping Kiri

Tampak Samping

(19) ID

(51) Klasifikasi Locarno : 25-02

(21) No. Permohonan DI : A00202406255

(22) Tanggal Penerimaan Permohonan DI :
12 November 2024

(30) Data Prioritas :
(31) Nomor (32) Tanggal (33) Negara

(43) Tanggal Pengumuman DI :
29 November 2024

(71) Nama dan Alamat Pemohon Desain Industri:
PT. Utama Karya (Persero)
HK Tower, Jl. Letjen M.T. Haryono No.Kav. 8,
RT.12/RW.11 Cipinang Cempedak, Jatinegara, Kota Adm.
Jakarta Timur, DKI Jakarta 13340, Indonesia (ID)

(72) Nama Pendesain :
Gregorius Aji Sentosa,ID Eri Dwi Wibawa,ID
Harisudewo Budiyuwono,ID Ihsan Aulia Rahman,ID
Annisa Dewanti Putri,ID Ines Wahyuniati Riza,ID
Gantri Radimas,ID

(74) Nama dan Alamat Konsultan Desain Industri :

(54) Judul Desain Industri :
Modular Biotekstil Penahan Tanah Longsor

(57) Klaim :
Bentuk,Konfigurasi,Komposisi Garis,Komposisi Warna



Tampak Perspektif



Tampak Atas



Tampak Bawah



Tampak Depan



Tampak Belakang



Tampak Samping

(19) ID

(51) Klasifikasi Locarno : 08-07

(21) No. Permohonan DI : A00202406295

(22) Tanggal Penerimaan Permohonan DI :
13 November 2024

(30) Data Prioritas :
(31) Nomor (32) Tanggal (33) Negara

(43) Tanggal Pengumuman DI :
29 November 2024

(71) Nama dan Alamat Pemohon Desain Industri:
YIU WONG
Lodan Raya I Blok EM Rt/Rw. 003/002 Ancol,
Pademangan, Kota Adm. Jakarta Utara, DKI Jakarta 14430,
Indonesia (ID)

(72) Nama Pendesain :
YIU WONG, ID

(74) Nama dan Alamat Konsultan Desain Industri :
Hari Purnomo Chandra
Jalan Kartini Nomor 88-A, Surabaya

(54) Judul Desain Industri : GAGANG KUNCI PINTU

(57) Klaim :
Konfigurasi, Komposisi Garis



Tampak Perspektif



Tampak Atas



Tampak Bawah



Tampak Depan



Tampak Belakang



Tampak Samping

(19) ID

(51) Klasifikasi Locarno : 08-07

(21) No. Permohonan DI : A00202406303

(22) Tanggal Penerimaan Permohonan DI :
13 November 2024

(30) Data Prioritas :
(31) Nomor (32) Tanggal (33) Negara

(43) Tanggal Pengumuman DI :
29 November 2024

(71) Nama dan Alamat Pemohon Desain Industri:
YIU WONG
Lodan Raya I Blok EM Rt/Rw. 003/002 Ancol,
Pademangan, Kota Adm. Jakarta Utara, DKI Jakarta 14430,
Indonesia (ID)

(72) Nama Pendesain :
YIU WONG, ID

(74) Nama dan Alamat Konsultan Desain Industri :
Hari Purnomo Chandra
Jalan Kartini Nomor 88-A, Surabaya

(54) Judul Desain Industri :
BADAN KUNCI PINTU

(57) Klaim :
Konfigurasi, Komposisi Garis



Tampak Perspektif



Tampak Atas



Tampak Bawah



Tampak Depan



Tampak Belakang



Tampak Samping

(19) ID

(51) Klasifikasi Locarno : 02-03

(21) No. Permohonan DI : A00202406285

(22) Tanggal Penerimaan Permohonan DI :
13 November 2024

(30) Data Prioritas :
(31) Nomor (32) Tanggal (33) Negara

(43) Tanggal Pengumuman DI :
29 November 2024

(71) Nama dan Alamat Pemohon Desain Industri:
Ade Virnandes
Vikamas I Sel Blk B IV/ No. 10, Rt. 007, Rw. 005, Kel.
Kapuk Muara, Kec. Penjaringan, Jakarta Utara. Kapuk Muara,
Penjaringan, Kota Adm. Jakarta Utara, DKI Jakarta 14460,
Indonesia (ID)

(72) Nama Pendesain :
Ade Virnandes, ID

(74) Nama dan Alamat Konsultan Desain Industri :
Fendrik Adibuana Patria
Rukan Elang Laut Blok A No. 16 Pantai Indah Kapuk

(54) Judul Desain Industri : HELM

(57) Klaim :
Bentuk, Konfigurasi, Komposisi Garis, Komposisi Warna



Tampak Perspektif



Tampak Atas

Tampak Bawah



Tampak Depan



Tampak Belakang



Tampak Samping

(19) ID

(51) Klasifikasi Locarno : 12-16

(21) No. Permohonan DI : A00202406307

(22) Tanggal Penerimaan Permohonan DI :
13 November 2024

(30) Data Prioritas :
(31) Nomor (32) Tanggal (33) Negara

(43) Tanggal Pengumuman DI :
29 November 2024

(71) Nama dan Alamat Pemohon Desain Industri:
PT DTECH SEJAHTERA BERSAMA
Jalan Nusantara 18 Canden Kutowinangun Lor, Tingkir,
Kota Salatiga, Jawa Tengah 50742, Indonesia (ID)

(72) Nama Pendesain :
FERIAN RIZKI ARBIANTO, ID

(74) Nama dan Alamat Konsultan Desain Industri :

(54) Judul Desain Industri : BRACKET KALIPER RCB BELAKANG NINJA R/SS

(57) Klaim :
Bentuk, Konfigurasi, Komposisi Garis

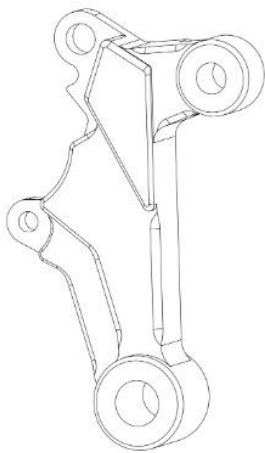

Tampak Perspektif

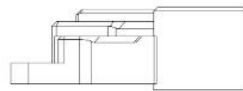

Tampak Atas

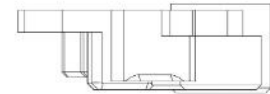

Tampak Bawah

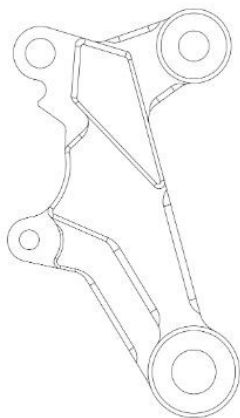

Tampak Depan

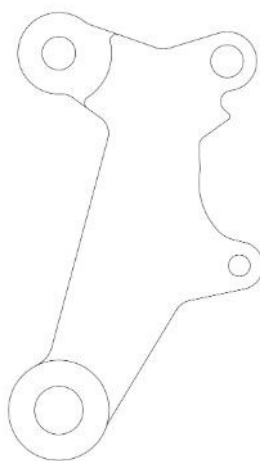

Tampak Belakang

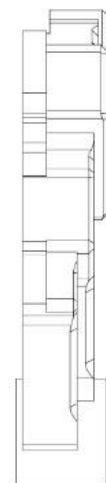

Tampak Samping

(19) ID

(51) Klasifikasi Locarno : 12-16

(21) No. Permohonan DI : A00202406268

(22) Tanggal Penerimaan Permohonan DI :
13 November 2024

(30) Data Prioritas :
(31) Nomor (32) Tanggal (33) Negara

(43) Tanggal Pengumuman DI :
29 November 2024

(71) Nama dan Alamat Pemohon Desain Industri:
PT DTECH SEJAHTERA BERSAMA
Jalan Nusantara 18 Canden Kutowinangun Lor, Tingkir,
Kota Salatiga, Jawa Tengah 50742, Indonesia (ID)

(72) Nama Pendesain :
AHMAD MUKHLISIN, ID

(74) Nama dan Alamat Konsultan Desain Industri :

(54) Judul Desain Industri : BUSHING RODA DEPAN BELAKANG F1ZR

(57) Klaim :
Bentuk, Konfigurasi, Komposisi Garis

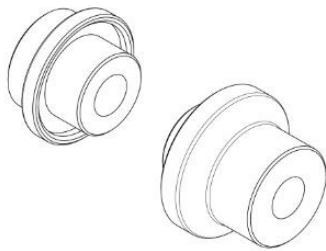

Tampak Perspektif

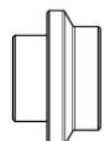
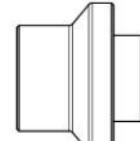
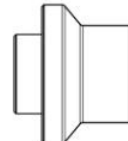
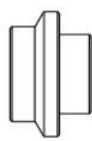

Tampak Atas

Tampak Bawah

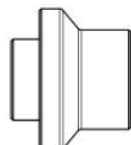
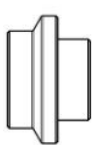

Tampak Depan

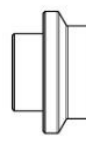
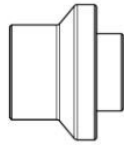

Tampak Belakang



Tampak Samping

(19) ID

(51) Klasifikasi Locarno : 02-03

(21) No. Permohonan DI : A00202406288

(22) Tanggal Penerimaan Permohonan DI :
13 November 2024

(30) Data Prioritas :
(31) Nomor (32) Tanggal (33) Negara

(43) Tanggal Pengumuman DI :
29 November 2024

(71) Nama dan Alamat Pemohon Desain Industri:

Ade Virnandes
Vikamas I Sel Blk B IV/ No. 10, Rt. 007, Rw. 005, Kel.
Kapuk Muara, Kec. Penjaringan, Jakarta Utara Kapuk Muara,
Penjaringan, Kota Adm. Jakarta Utara, DKI Jakarta 14460,
Indonesia (ID)

(72) Nama Pendesain :
Ade Virnandes, ID

(74) Nama dan Alamat Konsultan Desain Industri :
Fendrik Adibuana Patria
Rukan Elang Laut Blok A No. 16 Pantai Indah Kapuk

(54) Judul Desain Industri : HELM

(57) Klaim :
Konfigurasi, Bentuk, Komposisi Garis, Komposisi Warna



Tampak Perspektif



Tampak Atas

Tampak Bawah



Tampak Depan



Tampak Belakang



Tampak Samping

(19) ID

(51) Klasifikasi Locarno : 08-06

(21) No. Permohonan DI : A00202406296

(22) Tanggal Penerimaan Permohonan DI :
13 November 2024

(30) Data Prioritas :
(31) Nomor (32) Tanggal (33) Negara

(43) Tanggal Pengumuman DI :
29 November 2024

(71) Nama dan Alamat Pemohon Desain Industri:
YIU WONG
Lodan Raya I Blok EM Rt/Rw. 003/002 Ancol,
Pademangan, Kota Adm. Jakarta Utara, DKI Jakarta 14430,
Indonesia (ID)

(72) Nama Pendesain :
YIU WONG, ID

(74) Nama dan Alamat Konsultan Desain Industri :
Hari Purnomo Chandra
Jalan Kartini Nomor 88-A, Surabaya

(54) Judul Desain Industri : GAGANG KUNCI PINTU

(57) Klaim :
Konfigurasi, Komposisi Garis



Tampak Perspektif



Tampak Atas



Tampak Bawah



Tampak Depan



Tampak Belakang



Tampak Samping

(19) ID

(51) Klasifikasi Locarno : 12-16

(21) No. Permohonan DI : A00202406308

(22) Tanggal Penerimaan Permohonan DI :
13 November 2024

(30) Data Prioritas :
(31) Nomor (32) Tanggal (33) Negara

(43) Tanggal Pengumuman DI :
29 November 2024

(71) Nama dan Alamat Pemohon Desain Industri:
PT DTECH SEJAHTERA BERSAMA
Jalan Nusantara 18 Canden Kutowinangun Lor, Tingkir,
Kota Salatiga, Jawa Tengah 50742, Indonesia (ID)

(72) Nama Pendesain :
FERIAN RIZKI ARBIANTO, ID

(74) Nama dan Alamat Konsultan Desain Industri :

(54) Judul Desain Industri : RAISER VOLTMETER NINJA R/SS

(57) Klaim :
Bentuk, Konfigurasi, Komposisi Garis

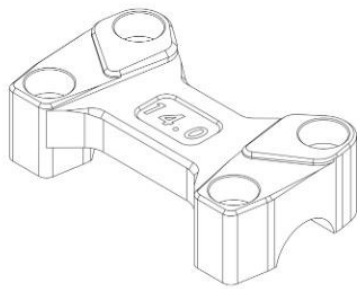

Tampak Perspektif

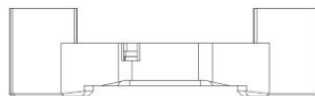

Tampak Atas



Tampak Bawah

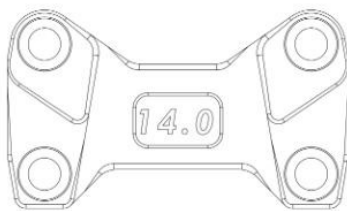

Tampak Depan

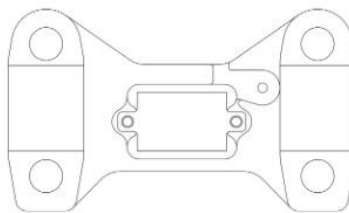

Tampak Belakang



Tampak Samping

(19) ID

(51) Klasifikasi Locarno : 08-07

(21) No. Permohonan DI : A00202406305

(22) Tanggal Penerimaan Permohonan DI :
13 November 2024

(30) Data Prioritas :
(31) Nomor (32) Tanggal (33) Negara

(43) Tanggal Pengumuman DI :
29 November 2024

(71) Nama dan Alamat Pemohon Desain Industri:
YIU WONG
Lodan Raya I Blok EM Rt/Rw. 003/002 Ancol,
Pademangan, Kota Adm. Jakarta Utara, DKI Jakarta 14430,
Indonesia (ID)

(72) Nama Pendesain :
YIU WONG, ID

(74) Nama dan Alamat Konsultan Desain Industri :
Hari Purnomo Chandra
Jalan Kartini Nomor 88-A, Surabaya

(54) Judul Desain Industri :
BADAN KUNCI PINTU

(57) Klaim :
Konfigurasi, Komposisi Garis



Tampak Perspektif



Tampak Atas



Tampak Bawah



Tampak Depan



Tampak Belakang



Tampak Samping

(19) ID

(51) Klasifikasi Locarno : 08-07

(21) No. Permohonan DI : A00202406304

(22) Tanggal Penerimaan Permohonan DI :
13 November 2024

(30) Data Prioritas :
(31) Nomor (32) Tanggal (33) Negara

(43) Tanggal Pengumuman DI :
29 November 2024

(71) Nama dan Alamat Pemohon Desain Industri:
YIU WONG
Lodan Raya I Blok EM Rt/Rw. 003/002 Ancol,
Pademangan, Kota Adm. Jakarta Utara, DKI Jakarta 14430,
Indonesia (ID)

(72) Nama Pendesain :
YIU WONG, ID

(74) Nama dan Alamat Konsultan Desain Industri :
Hari Purnomo Chandra
Jalan Kartini Nomor 88-A, Surabaya

(54) Judul Desain Industri :
BADAN KUNCI PINTU

(57) Klaim :
Konfigurasi, Komposisi Garis



Tampak Perspektif



Tampak Atas



Tampak Bawah



Tampak Depan



Tampak Belakang



Tampak Samping

(19) ID

(51) Klasifikasi Locarno : 12-16

(21) No. Permohonan DI : A00202406267

(22) Tanggal Penerimaan Permohonan DI :
13 November 2024

(30) Data Prioritas :
(31) Nomor (32) Tanggal (33) Negara

(43) Tanggal Pengumuman DI :
29 November 2024

(71) Nama dan Alamat Pemohon Desain Industri:
PT DTECH SEJAHTERA BERSAMA
Jalan Nusantara 18 Canden Kutowinangun Lor, Tingkir,
Kota Salatiga, Jawa Tengah 50742, Indonesia (ID)

(72) Nama Pendesain :
FERIAN RIZKI ARBIANTO, ID

(74) Nama dan Alamat Konsultan Desain Industri :

(54) Judul Desain Industri : Jalu Stang Universal F1ZR

(57) Klaim :
Bentuk, Komposisi Garis, Konfigurasi

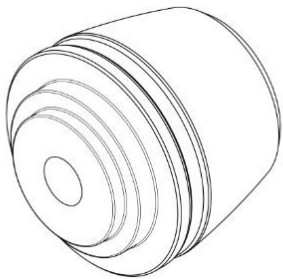

Tampak Perspektif

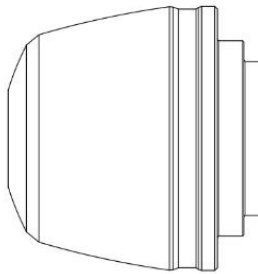

Tampak Atas

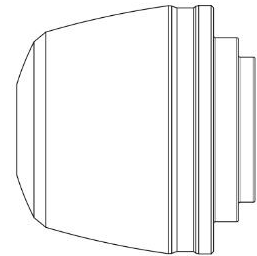

Tampak Bawah

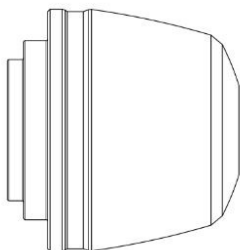

Tampak Depan

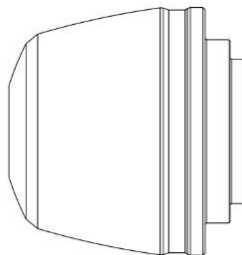

Tampak Belakang

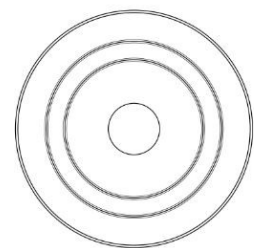

Tampak Samping

(19) ID

(51) Klasifikasi Locarno : 02-03

(21) No. Permohonan DI : A00202406287

(22) Tanggal Penerimaan Permohonan DI :
13 November 2024

(30) Data Prioritas :
(31) Nomor (32) Tanggal (33) Negara

(43) Tanggal Pengumuman DI :
29 November 2024

(71) Nama dan Alamat Pemohon Desain Industri:
Ade Virnandes
Vikamas I Sel Blk B IV/ No. 10, Rt. 007, Rw. 005, Kel.
Kapuk Muara, Kec. Penjaringan, Jakarta Utara. Kapuk Muara,
Penjaringan, Kota Adm. Jakarta Utara, DKI Jakarta 14460,
Indonesia (ID)

(72) Nama Pendesain :
Ade Virnandes,ID

(74) Nama dan Alamat Konsultan Desain Industri :
Fendrik Adibuana Patria
Rukan Elang Laut Blok A No. 16 Pantai Indah Kapuk

(54) Judul Desain Industri : HELM

(57) Klaim :
Bentuk,Konfigurasi,Komposisi Garis,Komposisi Warna



Tampak Perspektif



Tampak Atas



Tampak Depan



Tampak Belakang



Tampak Samping

(19) ID

(51) Klasifikasi Locarno : 08-06

(21) No. Permohonan DI : A00202406297

(22) Tanggal Penerimaan Permohonan DI :
13 November 2024

(30) Data Prioritas :
(31) Nomor (32) Tanggal (33) Negara

(43) Tanggal Pengumuman DI :
29 November 2024

(71) Nama dan Alamat Pemohon Desain Industri:
YIU WONG
Lodan Raya I Blok EM Rt/Rw. 003/002 Ancol,
Pademangan, Kota Adm. Jakarta Utara, DKI Jakarta 14430,
Indonesia (ID)

(72) Nama Pendesain :
YIU WONG, ID

(74) Nama dan Alamat Konsultan Desain Industri :
Hari Purnomo Chandra
Jalan Kartini Nomor 88-A, Surabaya

(54) Judul Desain Industri : GAGANG KUNCI PINTU

(57) Klaim :
Konfigurasi, Komposisi Garis



Tampak Perspektif



Tampak Atas



Tampak Bawah



Tampak Depan



Tampak Belakang



Tampak Samping

(19) ID

(51) Klasifikasi Locarno : 08-06

(21) No. Permohonan DI : A00202406298

(22) Tanggal Penerimaan Permohonan DI :
13 November 2024

(30) Data Prioritas :
(31) Nomor (32) Tanggal (33) Negara

(43) Tanggal Pengumuman DI :
29 November 2024

(71) Nama dan Alamat Pemohon Desain Industri:
YIU WONG
Lodan Raya I Blok EM Rt/Rw. 003/002 Ancol,
Pademangan, Kota Adm. Jakarta Utara, DKI Jakarta 14430,
Indonesia (ID)

(72) Nama Pendesain :
YIU WONG, ID

(74) Nama dan Alamat Konsultan Desain Industri :
Hari Purnomo Chandra
Jalan Kartini Nomor 88-A, Surabaya

(54) Judul Desain Industri : GAGANG KUNCI PINTU

(57) Klaim :
Konfigurasi, Komposisi Garis



Tampak Perspektif



Tampak Atas



Tampak Bawah



Tampak Depan



Tampak Belakang



Tampak Samping

(19) ID

(51) Klasifikasi Locarno : 12-16

(21) No. Permohonan DI : A00202406306

(22) Tanggal Penerimaan Permohonan DI :
13 November 2024

(30) Data Prioritas :
(31) Nomor (32) Tanggal (33) Negara

(43) Tanggal Pengumuman DI :
29 November 2024

(71) Nama dan Alamat Pemohon Desain Industri:
PT DTECH SEJAHTERA BERSAMA
Jalan Nusantara 18 Canden Kutowinangun Lor, Tingkir,
Kota Salatiga, Jawa Tengah 50742, Indonesia (ID)

(72) Nama Pendesain :
FERIAN RIZKI ARBIANTO, ID

(74) Nama dan Alamat Konsultan Desain Industri :

(54) Judul Desain Industri : BRACKET STUT KOPLING F1ZR

(57) Klaim :
Bentuk, Komposisi Garis, Konfigurasi

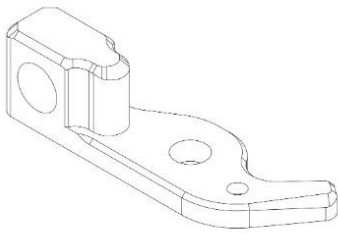

Tampak Perspektif

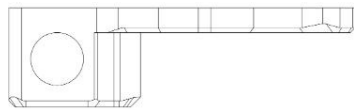

Tampak Atas

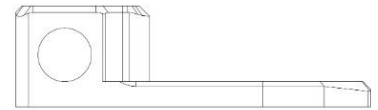

Tampak Bawah

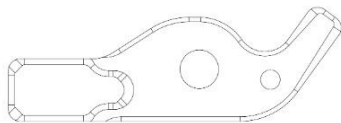

Tampak Depan

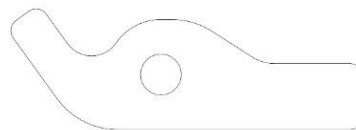

Tampak Belakang

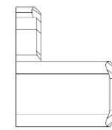

Tampak Samping

(19) ID

(51) Klasifikasi Locarno : 02-03

(21) No. Permohonan DI : A00202406286

(22) Tanggal Penerimaan Permohonan DI :
13 November 2024

(30) Data Prioritas :
(31) Nomor (32) Tanggal (33) Negara

(43) Tanggal Pengumuman DI :
29 November 2024

(71) Nama dan Alamat Pemohon Desain Industri:
Ade Virnandes
Vikamas I Sel Blk B IV/ No. 10, Rt. 007, Rw. 005, Kel.
Kapuk Muara, Kec. Penjaringan, Jakarta Utara. Kapuk Muara,
Penjaringan, Kota Adm. Jakarta Utara, DKI Jakarta 14460,
Indonesia (ID)

(72) Nama Pendesain :
Ade Virnandes,ID

(74) Nama dan Alamat Konsultan Desain Industri :
Fendrik Adibuana Patria
Rukan Elang Laut Blok A No. 16 Pantai Indah Kapuk

(54) Judul Desain Industri : HELM

(57) Klaim :
Bentuk,Komposisi Warna,Konfigurasi,Komposisi Garis



Tampak Perspektif



Tampak Atas

Tampak Bawah



Tampak Depan



Tampak Belakang



Tampak Samping

(19) ID

(51) Klasifikasi Locarno : 02-04

(21) No. Permohonan DI : A00202406279

(22) Tanggal Penerimaan Permohonan DI :
13 November 2024

(30) Data Prioritas :
(31) Nomor (32) Tanggal (33) Negara

(43) Tanggal Pengumuman DI :
29 November 2024

(71) Nama dan Alamat Pemohon Desain Industri:
Budi Muda
Jl. Jakarta, Perum Griya Seban blok C no. 33 Wumialo,
Kota Tengah, Kota Gorontalo, Gorontalo 96128, Indonesia
(ID)

(72) Nama Pendesain :
Budi Muda, ID

(74) Nama dan Alamat Konsultan Desain Industri :

(54) Judul Desain Industri : Sepatu Motif Karawo

(57) Klaim :
Konfigurasi, Komposisi Garis, Komposisi Warna, Bentuk



Tampak Perspektif



Tampak Atas



Tampak Bawah



Tampak Depan

Tampak Belakang

Tampak Samping

(19) ID

(51) Klasifikasi Locarno : 09-01

(21) No. Permohonan DI : A00202406336

(22) Tanggal Penerimaan Permohonan DI :
14 November 2024

(30) Data Prioritas :
(31) Nomor (32) Tanggal (33) Negara
DM/237394 16 Mei 2024 WIPO (WO)

(43) Tanggal Pengumuman DI :
29 November 2024

(71) Nama dan Alamat Pemohon Desain Industri:
Beiersdorf AG
Beiersdorfstraße 1-9, 22529 Hamburg, Germany (DE)

(72) Nama Pendesain :
Stéfane Cau ,BR Cristin Wirth,DE Kurt
Mählmann,DE

(74) Nama dan Alamat Konsultan Desain Industri :
Daru Lukiantono
Hadiputranto, Hadinoto and Partners, Pacific Century
Place Lt. 35, SCBD Lot 10, Jl. Jenderal Sudirman Kav. 52-53

(54) Judul Desain Industri : BOTOL KOSMETIK

(57) Klaim :
Bentuk,Konfigurasi



Tampak Perspektif



Tampak Atas

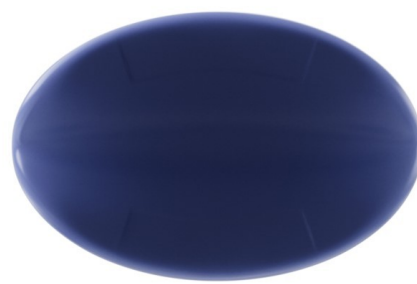

Tampak Bawah



Tampak Depan



Tampak Belakang



Tampak Samping

(19) ID

(51) Klasifikasi Locarno : 12-16

(21) No. Permohonan DI : A00202406329

(22) Tanggal Penerimaan Permohonan DI :
14 November 2024

(30) Data Prioritas :
(31) Nomor (32) Tanggal (33) Negara

(43) Tanggal Pengumuman DI :
29 November 2024

(71) Nama dan Alamat Pemohon Desain Industri:
PT DTECH SEJAHTERA BERSAMA
Jalan Nusantara 18 Canden Kutowinangun Lor, Tingkir,
Kota Salatiga, Jawa Tengah 50742, Indonesia (ID)

(72) Nama Pendesain :
ARIKO PURNOMO, ID

(74) Nama dan Alamat Konsultan Desain Industri :

(54) Judul Desain Industri :
MUDFLAP NINJA R/SS

(57) Klaim :
Bentuk, Konfigurasi, Komposisi Garis

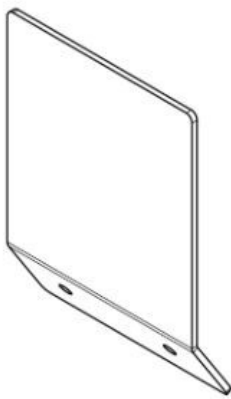

Tampak Perspektif



Tampak Atas

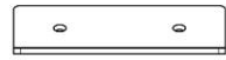

Tampak Bawah



Tampak Depan



Tampak Belakang



Tampak Samping

(19) ID

(51) Klasifikasi Locarno : 14-03

(21) No. Permohonan DI : A00202406321

(22) Tanggal Penerimaan Permohonan DI :
14 November 2024

(30) Data Prioritas :
(31) Nomor (32) Tanggal (33) Negara

(43) Tanggal Pengumuman DI :
29 November 2024

(71) Nama dan Alamat Pemohon Desain Industri:
Institut Teknologi Bandung
Kantor DKST ITB, Gd. CRCS ITB Jl. Ganesa No 10
Lebakgede, Coblong, Kota Bandung, Jawa Barat 40132,
Indonesia (ID)

PT. Kreasi Rekayasa Indonesia
Jl. Kresna No.4 Arjuna, Cicendo, Kota Bandung, Jawa
Barat 40172, Indonesia (ID)

(72) Nama Pendesain :
Prof. Andriyan Bayu Suksmono, M.T, Ph.D.,ID
Donny Danudirdjo, Ph.D.,ID Tommi Hariyadi, S.T.,
M.T.,ID Dharma Favitri Hariyanto, S.T.,ID
Sugih Gumilar, S.T.,ID Alvin Mustafa, S.T., M.T.,ID
Amalia Salamah, S.Tr.T.,ID Muh. Anshar Azhari,
S.Kom.,ID Samsara Agung Aghisni,ID

(74) Nama dan Alamat Konsultan Desain Industri :

(54) Judul Desain Industri : Sistem Through Wall Radar Berbasis Multi Beam Antena

(57) Klaim :
Bentuk,Konfigurasi

Gambar 6 dari 6



Gambar 6 : Perspektif

Tampak Perspektif

Gambar 5 dari 6



Gambar 5 : Tampak Atas

Tampak Atas

Tampak Bawah

Gambar 1 dari 6



Gambar 1 : Tampak Depan

Tampak Depan

Gambar 2 dari 6



Gambar 2 : Tampak Belakang

Tampak Belakang

Gambar 4 dari 6



Gambar 4 : Tampak Samping Kiri

Tampak Samping

(19) ID

(51) Klasifikasi Locarno : 15-03

(21) No. Permohonan DI : A00202406312

(22) Tanggal Penerimaan Permohonan DI :
14 November 2024

(30) Data Prioritas :
(31) Nomor (32) Tanggal (33) Negara

(43) Tanggal Pengumuman DI :
29 November 2024

(71) Nama dan Alamat Pemohon Desain Industri:

Ten, Albert Wijaya
Jl. Hijau Daun III/19 RT 010 RW 011, Kelurahan Cipinang
Cempedak, Kecamatan Jatinegara Jakarta Timur 13340.
Cipinang Cempedak, Jatinegara, Kota Adm. Jakarta Timur,
DKI Jakarta 13340, Indonesia (ID)

Eka Febrian Sutanto
Jl. Karet Sawah II No. 4A RT 008 RW 003 Kelurahan
Karet Semanggi, Kecamatan Setia Budi, Jakarta Selatan
12930. Karet Semanggi, Setiabudi, Kota Adm. Jakarta
Selatan, DKI Jakarta 12930, Indonesia (ID)

Rendy Andreas
Jl. Kelapa Hibrida X RA-26/12.A RT 010 RW 015,
Kelurahan Pegangsaan Dua, Kecamatan Kelapa Gading,
Jakarta Utara 14250. Pegangsaan Dua, Kelapa Gading, Kota
Adm. Jakarta Utara, DKI Jakarta 14250, Indonesia (ID)

(72) Nama Pendesain :

Ten, Albert Wijaya, ID Eka Febrian Sutanto, ID
Rendy Andreas, ID

(74) Nama dan Alamat Konsultan Desain Industri :

Anggi Avianica Putri
Jalan Griya Pratama III Blok IV No. 14, Kelurahan
Pegangsaan Dua, Kecamatan Kelapa Gading, Kota Jakarta
Utara, Daerah Khusus Ibukota Jakarta, 14250.

(54) Judul Desain Industri : Tradi Separator Self Cleaning

(57) Klaim :
Bentuk, Konfigurasi, Komposisi Garis, Komposisi Warna

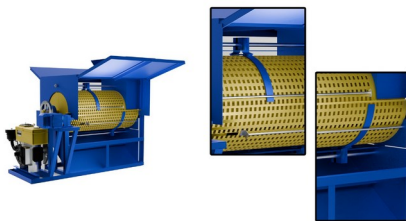

Tampak Perspektif

Tampak Atas

Tampak Bawah



Tampak Depan



Tampak Belakang



Tampak Samping

(19) ID

(51) Klasifikasi Locarno : 12-16

(21) No. Permohonan DI : A00202406324

(22) Tanggal Penerimaan Permohonan DI :
14 November 2024

(30) Data Prioritas :
(31) Nomor (32) Tanggal (33) Negara

(43) Tanggal Pengumuman DI :
29 November 2024

(71) Nama dan Alamat Pemohon Desain Industri:
PT DTECH SEJAHTERA BERSAMA
Jalan Nusantara 18 Canden Kutowinangun Lor, Tingkir,
Kota Salatiga, Jawa Tengah 50742, Indonesia (ID)

(72) Nama Pendesain :
LUTVIA MAURA AFRILLAZZA, ID

(74) Nama dan Alamat Konsultan Desain Industri :

(54) Judul Desain Industri : COVER TUTUP TANGKI F1ZR

(57) Klaim :
Bentuk, Konfigurasi, Komposisi Garis

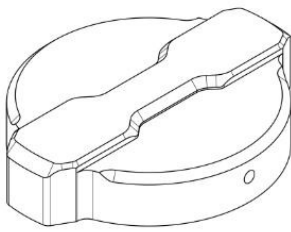

Tampak Perspektif

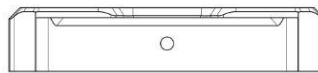

Tampak Atas

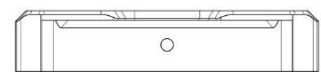

Tampak Bawah

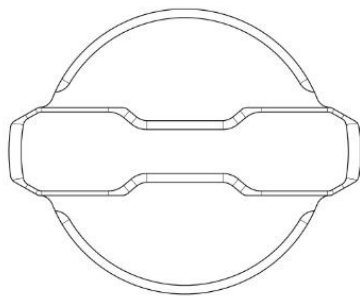

Tampak Depan

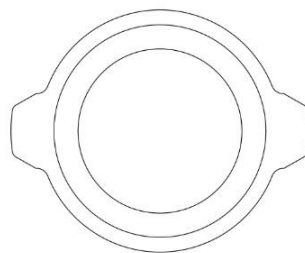

Tampak Belakang



Tampak Samping

(19) ID

(51) Klasifikasi Locarno : 09-01

(21) No. Permohonan DI : A00202406334

(22) Tanggal Penerimaan Permohonan DI :
14 November 2024

(30) Data Prioritas :

(31) Nomor (32) Tanggal (33) Negara
DM/237394 16 Mei 2024 WIPO (WO)

(43) Tanggal Pengumuman DI :
29 November 2024

(71) Nama dan Alamat Pemohon Desain Industri:
Beiersdorf AG
Beiersdorfstraße 1-9, 22529 Hamburg, Germany (DE)

(72) Nama Pendesain :
Stéfane Cau,BR Cristin Wirth ,DE Kurt
Mählmann ,DE

(74) Nama dan Alamat Konsultan Desain Industri :
Daru Lukiantono
Hadiputranto, Hadinoto and Partners, Pacific Century
Place Lt. 35, SCBD Lot 10, Jl. Jenderal Sudirman Kav. 52-53

(54) Judul Desain Industri : BOTOL KOSMETIK

(57) Klaim :
Bentuk,Konfigurasi



Tampak Perspektif



Tampak Atas



Tampak Bawah



Tampak Depan



Tampak Belakang

Tampak Samping

(19) ID

(51) Klasifikasi Locarno : 12-16

(21) No. Permohonan DI : A00202406330

(22) Tanggal Penerimaan Permohonan DI :
14 November 2024

(30) Data Prioritas :
(31) Nomor (32) Tanggal (33) Negara

(43) Tanggal Pengumuman DI :
29 November 2024

(71) Nama dan Alamat Pemohon Desain Industri:
PT DTECH SEJAHTERA BERSAMA
Jalan Nusantara 18 Canden Kutowinangun Lor, Tingkir,
Kota Salatiga, Jawa Tengah 50742, Indonesia (ID)

(72) Nama Pendesain :
PRAYOGI DWI KUNCORO, ID

(74) Nama dan Alamat Konsultan Desain Industri :

(54) Judul Desain Industri : BRACKET SAYAP BAWAH F1ZR

(57) Klaim :
Bentuk, Konfigurasi, Komposisi Garis

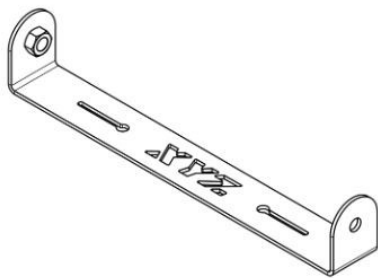

Tampak Perspektif



Tampak Atas



Tampak Bawah



Tampak Depan



Tampak Belakang

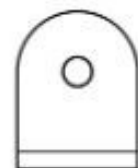

Tampak Samping

(19) ID

(51) Klasifikasi Locarno : 09-01

(21) No. Permohonan DI : A00202406333

(22) Tanggal Penerimaan Permohonan DI :
14 November 2024

(30) Data Prioritas :

(31) Nomor (32) Tanggal (33) Negara
DM/237394 16 Mei 2024 WIPO (WO)

(43) Tanggal Pengumuman DI :
29 November 2024

(71) Nama dan Alamat Pemohon Desain Industri:
Beiersdorf AG
Beiersdorfstraße 1-9, 22529 Hamburg, Germany (DE)

(72) Nama Pendesain :
Stéfane Cau,BR Cristin Wirth,DE Kurt
Mählmann ,DE

(74) Nama dan Alamat Konsultan Desain Industri :
Daru Lukiantono
Hadiputranto, Hadinoto and Partners, Pacific Century
Place Lt. 35, SCBD Lot 10, Jl. Jenderal Sudirman Kav. 52-53

(54) Judul Desain Industri : BOTOL KOSMETIK

(57) Klaim :
Bentuk,Konfigurasi



Tampak Perspektif



Tampak Atas

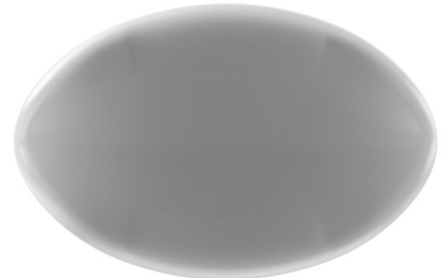

Tampak Bawah



Tampak Depan



Tampak Belakang

Tampak Samping

(19) ID

(51) Klasifikasi Locarno : 12-16

(21) No. Permohonan DI : A00202406322

(22) Tanggal Penerimaan Permohonan DI :
14 November 2024

(30) Data Prioritas :
(31) Nomor (32) Tanggal (33) Negara

(43) Tanggal Pengumuman DI :
29 November 2024

(71) Nama dan Alamat Pemohon Desain Industri:
PT DTECH SEJAHTERA BERSAMA
Jalan Nusantara 18 Canden Kutowinangun Lor, Tingkir,
Kota Salatiga, Jawa Tengah 50742, Indonesia (ID)

(72) Nama Pendesain :
AFZALURROHMAN ABDULLAH, ID

(74) Nama dan Alamat Konsultan Desain Industri :

(54) Judul Desain Industri : COVER TUTUP MASTER REM F1ZR

(57) Klaim :
Bentuk, Konfigurasi, Komposisi Garis

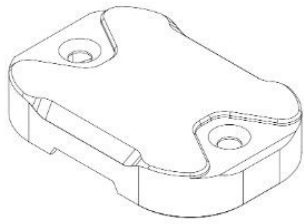

Tampak Perspektif



Tampak Atas



Tampak Bawah

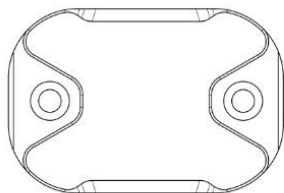

Tampak Depan

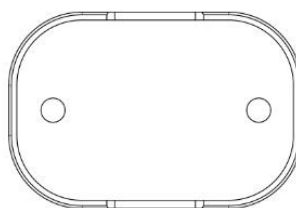

Tampak Belakang

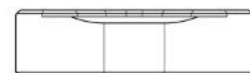

Tampak Samping

(19) ID

(51) Klasifikasi Locarno : 13-03

(21) No. Permohonan DI : A00202406320

(22) Tanggal Penerimaan Permohonan DI :
14 November 2024

(30) Data Prioritas :
(31) Nomor (32) Tanggal (33) Negara

(43) Tanggal Pengumuman DI :
29 November 2024

(71) Nama dan Alamat Pemohon Desain Industri:
UNIVERSITAS HASANUDDIN
Gedung Rektorat lt. 6 Kantor HKI Jl. Perintis
Kemerdekaan Km. 10 Tamalanrea Jaya, Tamalanrea, Kota
Makassar, Sulawesi Selatan 90245, Indonesia (ID)

(72) Nama Pendesain :
Prof. Dr.-Ing. Ir. Faizal A. Samman, IPU, ACPE, APEC
Eng.,ID Muhammad Aswan, S.T.,ID Tino
Suhaebri, S.ST., M.T.,ID Dr. Fitriyanti Mayasari, ST,
MT,ID Andini Dani Achmad, ST, MT,ID

(74) Nama dan Alamat Konsultan Desain Industri :

(54) Judul Desain Industri : PAPAN CETAK ELEKTRONIK KONTROLER MOTOR LISTRIK ARUS SEARAH TANPA SIKAT
DENGAN OPTICAL DRIVER

(57) Klaim :
Bentuk,Konfigurasi

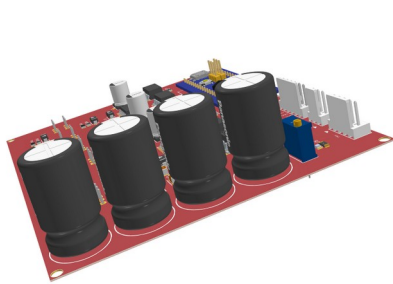

Tampak Perspektif

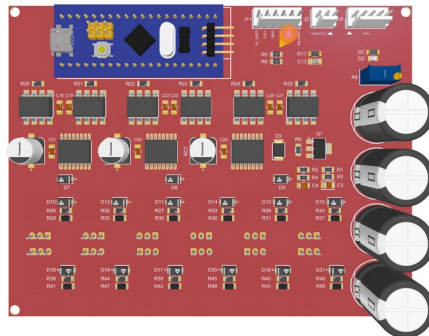

Tampak Atas

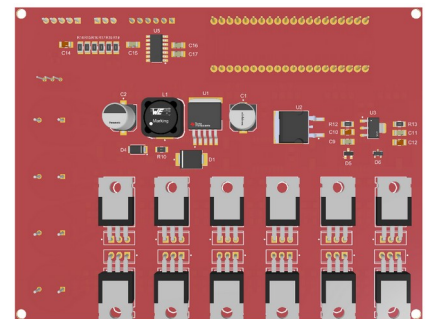

Tampak Bawah

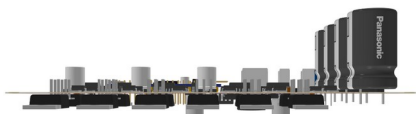

Tampak Depan

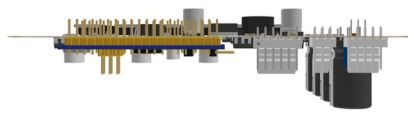

Tampak Belakang

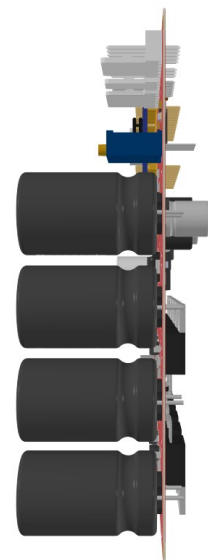

Tampak Samping

(19) ID

(51) Klasifikasi Locarno : 09-01

(21) No. Permohonan DI : A00202406335

(22) Tanggal Penerimaan Permohonan DI :
14 November 2024

(30) Data Prioritas :

(31) Nomor (32) Tanggal (33) Negara
DM/237394 16 Mei 2024 WIPO (WO)

(43) Tanggal Pengumuman DI :
29 November 2024

(71) Nama dan Alamat Pemohon Desain Industri:
Beiersdorf AG
Beiersdorfstraße 1-9, 22529 Hamburg, Germany (DE)

(72) Nama Pendesain :
Stéfane Cau ,BR Cristin Wirth ,DE Kurt
Mählmann ,DE

(74) Nama dan Alamat Konsultan Desain Industri :
Daru Lukiantono
Hadiputranto, Hadinoto and Partners, Pacific Century
Place Lt. 35, SCBD Lot 10, Jl. Jenderal Sudirman Kav. 52-53

(54) Judul Desain Industri : BOTOL KOSMETIK

(57) Klaim :
Bentuk, Konfigurasi



Tampak Perspektif



Tampak Atas

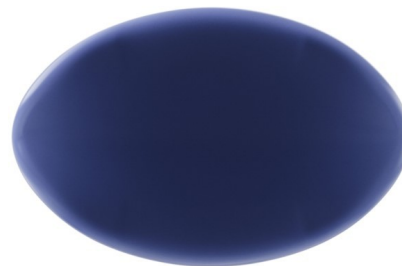

Tampak Bawah



Tampak Depan



Tampak Belakang

Tampak Samping

(19) ID

(51) Klasifikasi Locarno : 09-01

(21) No. Permohonan DI : A00202406331

(22) Tanggal Penerimaan Permohonan DI :
14 November 2024

(30) Data Prioritas :
(31) Nomor (32) Tanggal (33) Negara
DM/237394 16 Mei 2024 WIPO (WO)

(43) Tanggal Pengumuman DI :
29 November 2024

(71) Nama dan Alamat Pemohon Desain Industri:
Beiersdorf AG
Beiersdorfstraße 1-9, 22529 Hamburg, Germany (DE)

(72) Nama Pendesain :
Stéfane Cau ,BR Cristin Wirth,DE Kurt
Mählmann ,DE

(74) Nama dan Alamat Konsultan Desain Industri :
Daru Lukiantono
Hadiputranto, Hadinoto and Partners, Pacific Century
Place Lt. 35, SCBD Lot 10, Jl. Jenderal Sudirman Kav. 52-53

(54) Judul Desain Industri : BOTOL KOSMETIK

(57) Klaim :
Konfigurasi,Bentuk



Tampak Perspektif



Tampak Atas



Tampak Bawah



Tampak Depan



Tampak Belakang

Tampak Samping

(19) ID

(51) Klasifikasi Locarno : 06-01

(21) No. Permohonan DI : A00202406327

(22) Tanggal Penerimaan Permohonan DI :
14 November 2024

(30) Data Prioritas :
(31) Nomor (32) Tanggal (33) Negara

(43) Tanggal Pengumuman DI :
29 November 2024

(71) Nama dan Alamat Pemohon Desain Industri:
Institut Teknologi Bandung
Gd. CRCS ITB Lt.7 Jl. Ganesa 10 Bandung Lebak
Siliwangi, Cobleng, Kota Bandung, Jawa Barat 40132,
Indonesia (ID)

(72) Nama Pendesain :
Richard Tjahjadi, ID Deny Willy Junaidy, S.Sn.,
M.T., Ph.D, ID Linda Mawali, S.Ds., M.Ds, ID
Etika Vidyarini, S.Ds., M.Ds., Ph.D, ID Andriano
Simarmata, S.Ds., M.Ds, ID Ramadhani Eka Putra,
S.Si., M.Si., Ph.D., ID

(74) Nama dan Alamat Konsultan Desain Industri :

(54) Judul Desain Industri : Kursi Santai Kayu (easy chair) yang Berkesan Ringan dengan Sandaran Unik Berbentuk Dua Bola

(57) Klaim :
Bentuk, Konfigurasi



Tampak Perspektif

Tampak Atas

Tampak Bawah





Tampak Depan



Tampak Belakang

Tampak Samping

(19) ID

(51) Klasifikasi Locarno : 12-16

(21) No. Permohonan DI : A00202406325

(22) Tanggal Penerimaan Permohonan DI :
14 November 2024

(30) Data Prioritas :
(31) Nomor (32) Tanggal (33) Negara

(43) Tanggal Pengumuman DI :
29 November 2024

(71) Nama dan Alamat Pemohon Desain Industri:
PT DTECH SEJAHTERA BERSAMA
Jalan Nusantara 18 Canden Kutowinangun Lor, Tingkir,
Kota Salatiga, Jawa Tengah 50742, Indonesia (ID)

(72) Nama Pendesain :
AFZALURROHMAN ABDULLAH, ID

(74) Nama dan Alamat Konsultan Desain Industri :

(54) Judul Desain Industri : BRACKET SAYAP RADIATOR NINJA R/SS

(57) Klaim :
Bentuk, Konfigurasi, Komposisi Garis

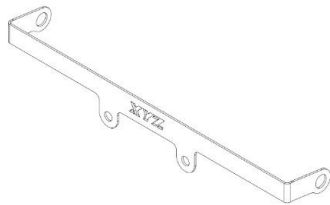

Tampak Perspektif



Tampak Atas



Tampak Bawah

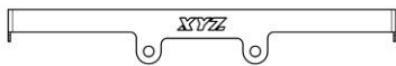

Tampak Depan



Tampak Belakang



Tampak Samping

(19) ID

(51) Klasifikasi Locarno : 09-01

(21) No. Permohonan DI : A00202406332

(22) Tanggal Penerimaan Permohonan DI :
14 November 2024

(30) Data Prioritas :
(31) Nomor (32) Tanggal (33) Negara
DM/237394 16 Mei 2024 WIPO (WO)

(43) Tanggal Pengumuman DI :
29 November 2024

(71) Nama dan Alamat Pemohon Desain Industri:
Beiersdorf AG
Beiersdorfstraße 1-9, 22529 Hamburg, Germany (DE)

(72) Nama Pendesain :
Stéfane Cau,BR Cristin Wirth,DE Kurt
Mählmann ,DE

(74) Nama dan Alamat Konsultan Desain Industri :
Daru Lukiantono
Hadiputranto, Hadinoto and Partners, Pacific Century
Place Lt. 35, SCBD Lot 10, Jl. Jenderal Sudirman Kav. 52-53

(54) Judul Desain Industri : BOTOL KOSMETIK

(57) Klaim :
Bentuk,Konfigurasi



Tampak Perspektif



Tampak Atas

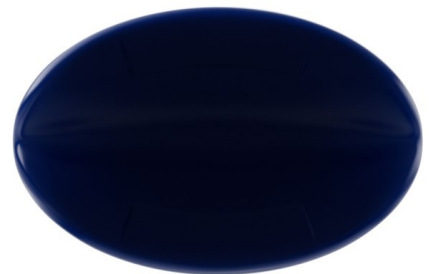

Tampak Bawah



Tampak Depan

Tampak Belakang



Tampak Samping

(19) ID

(51) Klasifikasi Locarno : 15-99

(21) No. Permohonan DI : A00202406369

(22) Tanggal Penerimaan Permohonan DI :
15 November 2024

(30) Data Prioritas :
(31) Nomor (32) Tanggal (33) Negara

(43) Tanggal Pengumuman DI :
29 November 2024

(71) Nama dan Alamat Pemohon Desain Industri:
PT. Utama Karya (Persero)
HK Tower, Jl. Letjen M.T. Haryono No.Kav. 8,
RT.12/RW.11 Cipinang Cempedak, Jatinegara, Kota Adm.
Jakarta Timur, DKI Jakarta 13340, Indonesia (ID)

(72) Nama Pendesain :
Gregorius Aji Sentosa,ID Eri Dwi Wibawa,ID
Harisudewo Budiyuwono,ID Ihsan Aulia Rahman,ID
M. Ilham Aditya,ID

(74) Nama dan Alamat Konsultan Desain Industri :

(54) Judul Desain Industri : Modul Alat Pengolah Limbah Domestik dan Penyedia Air Bersih Terpadu Berbasis PLC

(57) Klaim :
Bentuk,Konfigurasi,Komposisi Garis,Komposisi Warna



Tampak Perspektif

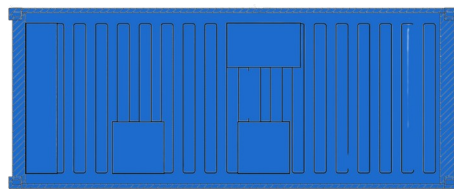

Tampak Atas



Tampak Bawah

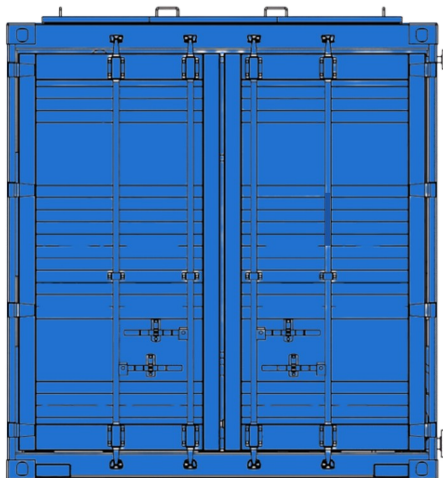

Tampak Depan

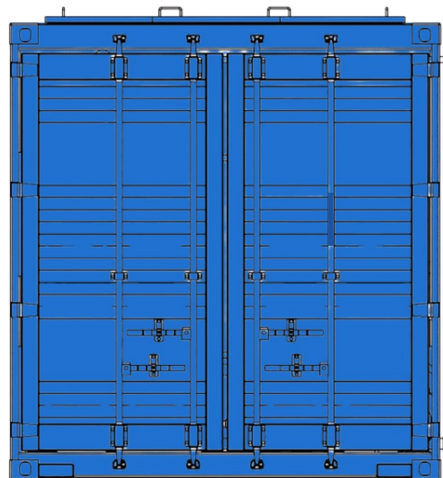

Tampak Belakang

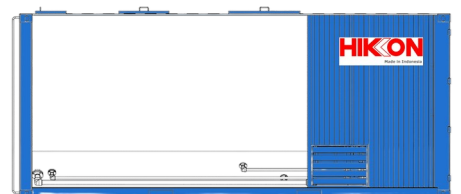

Tampak Samping

(19) ID

(51) Klasifikasi Locarno : 09-01

(21) No. Permohonan DI : A00202406355

(22) Tanggal Penerimaan Permohonan DI :
15 November 2024

(30) Data Prioritas :
(31) Nomor (32) Tanggal (33) Negara

(43) Tanggal Pengumuman DI :
29 November 2024

(71) Nama dan Alamat Pemohon Desain Industri:
ALBERTINE DJUNAEDI
JL. ASEM II NO. 4 RT. 001 RW. 003 Cipete Selatan,
Cilandak, Kota Adm. Jakarta Selatan, DKI Jakarta 12410,
Indonesia (ID)

(72) Nama Pendesain :
ALBERTINE DJUNAEDI, ID

(74) Nama dan Alamat Konsultan Desain Industri :

(54) Judul Desain Industri : BOTOL

(57) Klaim :
Konfigurasi



Tampak Perspektif



Tampak Atas



Tampak Bawah



Tampak Depan

Tampak Belakang

Tampak Samping

(19) ID

(51) **Klasifikasi Locarno : 06-04**

(21) **No. Permohonan DI :** A00202406375

(22) **Tanggal Penerimaan Permohonan DI :**
15 November 2024

(30) **Data Prioritas :**
(31) Nomor (32) Tanggal (33) Negara

(43) **Tanggal Pengumuman DI :**
29 November 2024

(71) **Nama dan Alamat Pemohon Desain Industri:**
CV KINGDOM GROUP INDONESIA
Indonesia Dadap, Kosambi, Kab. Tangerang, Banten
15211, Indonesia (ID)

(72) **Nama Pendesain :**
Putra Dharmawan, ID

(74) **Nama dan Alamat Konsultan Desain Industri :**

(54) **Judul Desain Industri :** RAK SEPATU SUSUN ALAS

(57) **Klaim :**
Bentuk, Konfigurasi, Komposisi Garis, Komposisi Warna

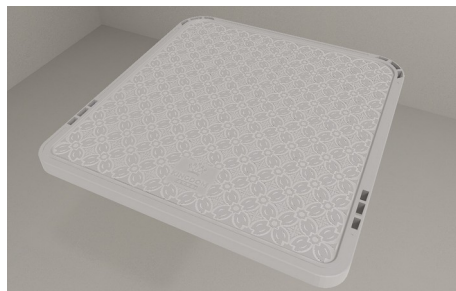

Tampak Perspektif



Tampak Atas



Tampak Bawah



Tampak Depan



Tampak Belakang

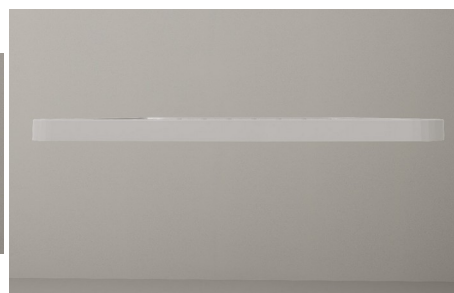

Tampak Samping

(19) ID

(51) Klasifikasi Locarno : 06-01

(21) No. Permohonan DI : A00202406349

(22) Tanggal Penerimaan Permohonan DI :
15 November 2024

(30) Data Prioritas :
(31) Nomor (32) Tanggal (33) Negara

(43) Tanggal Pengumuman DI :
29 November 2024

(71) Nama dan Alamat Pemohon Desain Industri:
Institut Teknologi Bandung
Gd. CRCS ITB Lt.7 Jl Ganesa 10 Bandung Lebak
Siliwangi, Coblong, Kota Bandung, Jawa Barat 40132,
Indonesia (ID)

(72) Nama Pendesain :
Alyssa Shalina, ID Etika Vidyarini, S.Ds., M.Ds.,
Ph.D, ID Andriano Simarmata, S.Ds., M.Ds, ID
Deny Willy Junaidy, S.Sn., M.T., Ph.D, ID Linda
Mawali, S.Ds., M.Ds, ID Ramadhani Eka Putra, S.Si.,
M.Si., Ph.D., ID

(74) Nama dan Alamat Konsultan Desain Industri :

(54) Judul Desain Industri : Desain Kursi Berbahan Rattan Plywood Bersandaran Lengan Kantilever

(57) Klaim :
Bentuk, Konfigurasi



Tampak Perspektif

Tampak Atas

Tampak Bawah





Tampak Depan

Tampak Belakang

Tampak Samping

(19) ID

(51) Klasifikasi Locarno : 07-07

(21) No. Permohonan DI : A00202406365

(22) Tanggal Penerimaan Permohonan DI :
15 November 2024

(30) Data Prioritas :
(31) Nomor (32) Tanggal (33) Negara

(43) Tanggal Pengumuman DI :
29 November 2024

(71) Nama dan Alamat Pemohon Desain Industri:
Sugiarto
Tmn Palm Lestari Blok C.3 No. 30, Rt. 007, Rw. 005,
Kel. Cengkareng Barat, Kec. Cengkareng, Jakarta Barat
Cengkareng Barat, Cengkareng, Kota Adm. Jakarta Barat,
DKI Jakarta 11730, Indonesia (ID)

(72) Nama Pendesain :
Sugiarto, ID

(74) Nama dan Alamat Konsultan Desain Industri :
Fendrik Adibuana Patria
Rukan Elang Laut Blok A No. 16 Pantai Indah Kapuk

(54) Judul Desain Industri : TUDUNG SAJI PORTABLE

(57) Klaim :
Bentuk, Komposisi Garis, Konfigurasi



Tampak Perspektif



Tampak Atas



Tampak Bawah



Tampak Depan

Tampak Belakang

Tampak Samping

(19) ID

(51) Klasifikasi Locarno : 26-05

(21) No. Permohonan DI : A00202406364

(22) Tanggal Penerimaan Permohonan DI :
15 November 2024

(30) Data Prioritas :
(31) Nomor (32) Tanggal (33) Negara

(43) Tanggal Pengumuman DI :
29 November 2024

(71) Nama dan Alamat Pemohon Desain Industri:
Universitas Sebelas Maret
Lembaga Penelitian dan Pengabdian Masyarakat Lt. 4
Gedung Haris Mudjiman Universitas Sebelas Maret Jl. Ir
Sutami 36A Ketingan Jebres, Jebres, Kota Surakarta, Jawa
Tengah 57126, Indonesia (ID)

(72) Nama Pendesain :
Anung Bambang Studyanto, S.Sn., MT ,ID Prof.
Dr. Rahmanu Widayat, M.Sn ,ID Setyawan, S.Sn.,
MA,ID

(74) Nama dan Alamat Konsultan Desain Industri :

(54) Judul Desain Industri : Lampu Dinding Manuk Beri

(57) Klaim :
Konfigurasi



Tampak Perspektif



Tampak Atas



Tampak Bawah





Tampak Depan



Tampak Samping

Tampak Belakang

(19) ID

(51) Klasifikasi Locarno : 06-04

(21) No. Permohonan DI : A00202406374

(22) Tanggal Penerimaan Permohonan DI :
15 November 2024

(30) Data Prioritas :
(31) Nomor (32) Tanggal (33) Negara

(43) Tanggal Pengumuman DI :
29 November 2024

(71) Nama dan Alamat Pemohon Desain Industri:
CV KINGDOM GROUP INDONESIA
Indonesia Dadap, Kosambi, Kab. Tangerang, Banten
15211, Indonesia (ID)

(72) Nama Pendesain :
PUTRA DHARMAWAN, ID

(74) Nama dan Alamat Konsultan Desain Industri :

(54) Judul Desain Industri : RAK SEPATU SUSUN ALAS

(57) Klaim :
Bentuk, Konfigurasi, Komposisi Garis, Komposisi Warna

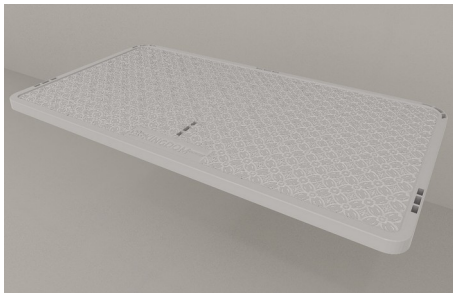

Tampak Perspektif

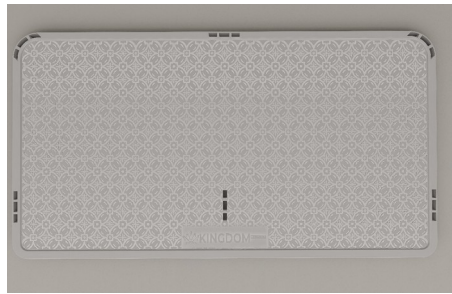

Tampak Atas



Tampak Bawah

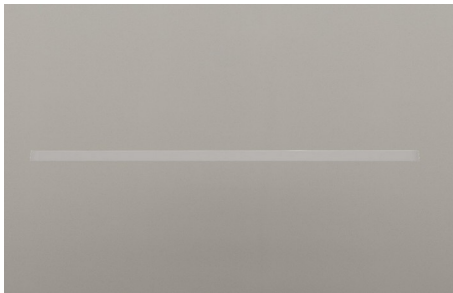

Tampak Depan

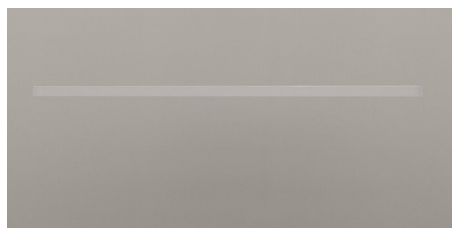

Tampak Belakang

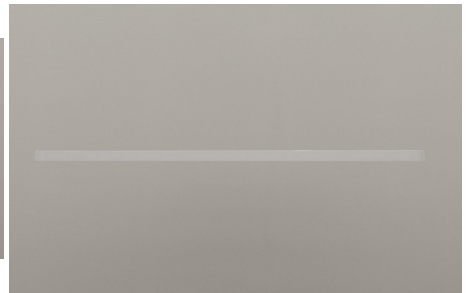

Tampak Samping

(19) ID

(51) Klasifikasi Locarno : 06-01

(21) No. Permohonan DI : A00202406339

(22) Tanggal Penerimaan Permohonan DI :
15 November 2024

(30) Data Prioritas :
(31) Nomor (32) Tanggal (33) Negara

(43) Tanggal Pengumuman DI :
29 November 2024

(71) Nama dan Alamat Pemohon Desain Industri:
Institut Teknologi Bandung
Gd. CRCS ITB Lt.7 Jl. Ganesa 10 Bandung Lebak
Siliwangi, Cobleng, Kota Bandung, Jawa Barat 40132,
Indonesia (ID)

(72) Nama Pendesain :
Besar Panguji, ID Etika Vidyarini, S.Ds., M.Ds.,
Ph.D, ID Andriano Simarmata, S.Ds., M.Ds, ID
Deny Willy Junaidy, S.Sn., M.T., Ph.D, ID Linda
Mawali, S.Ds., M.Ds, ID Ramadhani Eka Putra, S.Si.,
M.Si., Ph.D., ID

(74) Nama dan Alamat Konsultan Desain Industri :

(54) Judul Desain Industri : Desain Kursi Konsep Cangkok dan Kesan Floating pada Dudukan dengan Material Kayu dan Kayu Lapis

(57) Klaim :
Bentuk, Konfigurasi



Tampak Perspektif

Tampak Atas

Tampak Bawah



Tampak Depan



Tampak Belakang

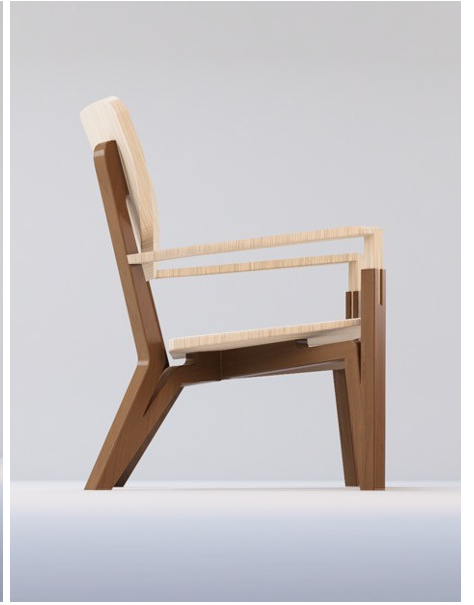

Tampak Samping

(19) ID

(51) Klasifikasi Locarno : 06-04

(21) No. Permohonan DI : A00202406372

(22) Tanggal Penerimaan Permohonan DI :
15 November 2024

(30) Data Prioritas :
(31) Nomor (32) Tanggal (33) Negara

(43) Tanggal Pengumuman DI :
29 November 2024

(71) Nama dan Alamat Pemohon Desain Industri:
CV KINGDOM GROUP INDONESIA
Indonesia Dadap, Kosambi, Kab. Tangerang, Banten
15211, Indonesia (ID)

(72) Nama Pendesain :
Putra Dharmawan, ID

(74) Nama dan Alamat Konsultan Desain Industri :

(54) Judul Desain Industri : Rak Sepatu

(57) Klaim :
Bentuk, Konfigurasi, Komposisi Garis, Komposisi Warna



Tampak Perspektif



Tampak Atas



Tampak Bawah



Tampak Depan



Tampak Belakang



Tampak Samping

(19) ID

(51) Klasifikasi Locarno : 12-08

(21) No. Permohonan DI : A00202406342

(22) Tanggal Penerimaan Permohonan DI :
15 November 2024

(30) Data Prioritas :
(31) Nomor (32) Tanggal (33) Negara

(43) Tanggal Pengumuman DI :
29 November 2024

(71) Nama dan Alamat Pemohon Desain Industri:
PT MARLIP INDO MANDIRI
Jln. Cipedes Dalam I No. 14 Kota Bandung Sukagalih,
Sukajadi, Kota Bandung, Jawa Barat 40163, Indonesia (ID)

(72) Nama Pendesain :
MASRAH MARANG, ID

(74) Nama dan Alamat Konsultan Desain Industri :

(54) Judul Desain Industri : LANDASAN MOBIL LISTRIK MARLIP EVT.4X4

(57) Klaim :
Bentuk, Konfigurasi

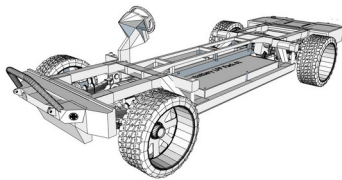

Tampak Perspektif

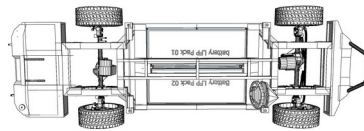

Tampak Atas

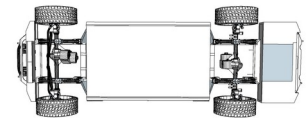

Tampak Bawah

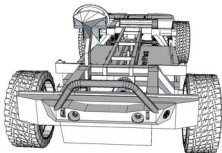

Tampak Depan

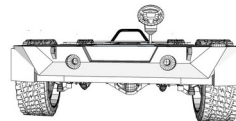

Tampak Belakang

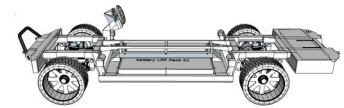

Tampak Samping

(19) ID

(51) Klasifikasi Locarno : 06-04

(21) No. Permohonan DI : A00202406373

(22) Tanggal Penerimaan Permohonan DI :
15 November 2024

(30) Data Prioritas :
(31) Nomor (32) Tanggal (33) Negara

(43) Tanggal Pengumuman DI :
29 November 2024

(71) Nama dan Alamat Pemohon Desain Industri:
CV KINGDOM GROUP INDONESIA
Indonesia Dadap, Kosambi, Kab. Tangerang, Banten
15211, Indonesia (ID)

(72) Nama Pendesain :
Putra Dharmawan, ID

(74) Nama dan Alamat Konsultan Desain Industri :

(54) Judul Desain Industri : Rak Sepatu

(57) Klaim :
Bentuk, Konfigurasi, Komposisi Garis, Komposisi Warna



Tampak Perspektif



Tampak Atas



Tampak Bawah



Tampak Depan



Tampak Belakang



Tampak Samping

(19) ID

(51) Klasifikasi Locarno : 09-03

(21) No. Permohonan DI : A00202406370

(22) Tanggal Penerimaan Permohonan DI :
15 November 2024

(30) Data Prioritas :
(31) Nomor (32) Tanggal (33) Negara

(43) Tanggal Pengumuman DI :
29 November 2024

(71) Nama dan Alamat Pemohon Desain Industri:
Institut Teknologi Bandung
Gd. CRCS ITB Lt. 7 Jl. Ganesa 10 Bandung Lebak
Siliwangi, Cobleng, Kota Bandung, Jawa Barat 40132,
Indonesia (ID)

(72) Nama Pendesain :
Dr. Adhi Nugraha, MA, ID Achmad Syarif, MSD.,
Ph.D., ID Slamet Riyadi S.Ds., M.Ds., Ph.D, ID

(74) Nama dan Alamat Konsultan Desain Industri :

(54) Judul Desain Industri : DESAIN WADAH MENGGUNAKAN 3 BAMBOO-COILING CUP DENGAN RANGKA BAMBU LAMINASI

(57) Klaim :
Bentuk, Konfigurasi

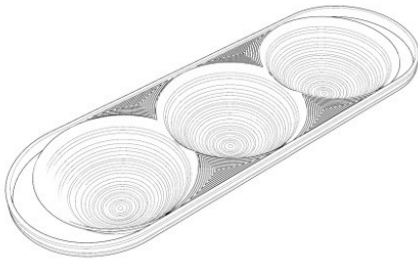

Tampak Perspektif

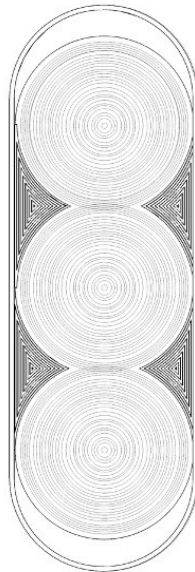

Tampak Atas

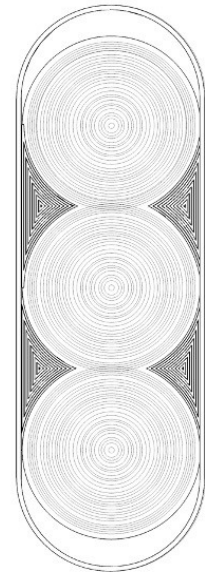

Tampak Bawah

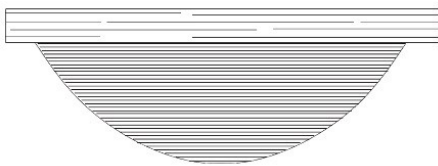

Tampak Depan



Tampak Belakang

Tampak Samping

(19) ID

(51) Klasifikasi Locarno : 09-01

(21) No. Permohonan DI : A00202406353

(22) Tanggal Penerimaan Permohonan DI :
15 November 2024

(30) Data Prioritas :
(31) Nomor (32) Tanggal (33) Negara

(43) Tanggal Pengumuman DI :
29 November 2024

(71) Nama dan Alamat Pemohon Desain Industri:
ALBERTINE DJUNAEDI
JL. ASEM II NO. 4 RT. 001 RW. 003. Cipete Selatan,
Cilandak, Kota Adm. Jakarta Selatan, DKI Jakarta 12410,
Indonesia (ID)

(72) Nama Pendesain :
ALBERTINE DJUNAEDI, ID

(74) Nama dan Alamat Konsultan Desain Industri :

(54) Judul Desain Industri : BOTOL

(57) Klaim :
Konfigurasi



Tampak Perspektif



Tampak Atas



Tampak Bawah



Tampak Depan

Tampak Belakang

Tampak Samping

(19) ID

(51) Klasifikasi Locarno : 09-01

(21) No. Permohonan DI : A00202406354

(22) Tanggal Penerimaan Permohonan DI :
15 November 2024

(30) Data Prioritas :
(31) Nomor (32) Tanggal (33) Negara

(43) Tanggal Pengumuman DI :
29 November 2024

(71) Nama dan Alamat Pemohon Desain Industri:
ALBERTINE DJUNAEDI
JL. ASEM II NO. 4 RT. 001 RW. 003. Cipete Selatan,
Cilandak, Kota Adm. Jakarta Selatan, DKI Jakarta 12410,
Indonesia (ID)

(72) Nama Pendesain :
ALBERTINE DJUNAEDI, ID

(74) Nama dan Alamat Konsultan Desain Industri :

(54) Judul Desain Industri : BOTOL

(57) Klaim :
Konfigurasi



Tampak Perspektif



Tampak Atas



Tampak Bawah



Tampak Depan

Tampak Belakang

Tampak Samping

(19) ID

(51) Klasifikasi Locarno : 06-01

(21) No. Permohonan DI : A00202406341

(22) Tanggal Penerimaan Permohonan DI :
15 November 2024

(30) Data Prioritas :
(31) Nomor (32) Tanggal (33) Negara

(43) Tanggal Pengumuman DI :
29 November 2024

(71) Nama dan Alamat Pemohon Desain Industri:
Institut Teknologi Bandung
Gd. CRCS ITB Lt.7 Jl. Ganesa 10 Bandung Lebak
Siliwangi, Coblong, Kota Bandung, Jawa Barat 40132,
Indonesia (ID)

(72) Nama Pendesain :
Naufal Nur Fauzan Manaf, ID Etika Vidyarini,
S.Ds., M.Ds., Ph.D, ID Andriano Simarmata, S.Ds.,
M.Ds, ID Deny Willy Junaidy, S.Sn., M.T., Ph.D, ID
Linda Mawali, S.Ds., M.Ds, ID Ramadhani Eka Putra,
S.Si., M.Si., Ph.D., ID

(74) Nama dan Alamat Konsultan Desain Industri :

(54) Judul Desain Industri : Desain kursi santai kayu (easy chair) dengan rangka dari kayu sungkai dan rotan laminasi, mekanisme ayun pada dudukan, dan aksen berwarna oranye pada kaki depan kursi.

(57) Klaim :
Bentuk, Konfigurasi



Tampak Perspektif

Tampak Atas

Tampak Bawah



Tampak Depan



Tampak Belakang

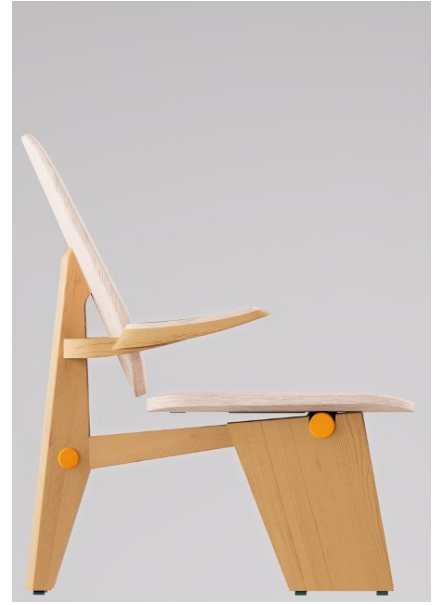

Tampak Samping

(19) ID

(51) Klasifikasi Locarno : 07-07

(21) No. Permohonan DI : A00202406382

(22) Tanggal Penerimaan Permohonan DI :
16 November 2024

(30) Data Prioritas :
(31) Nomor (32) Tanggal (33) Negara

(43) Tanggal Pengumuman DI :
29 November 2024

(71) Nama dan Alamat Pemohon Desain Industri:
Wikianto
JL Taman Resort, Mediterania Z4/25 Kapuk Muara,
Penjaringan, Kota Adm. Jakarta Utara, DKI Jakarta 14460,
Indonesia (ID)

(72) Nama Pendesain :
Wikianto, ID

(74) Nama dan Alamat Konsultan Desain Industri :

(54) Judul Desain Industri :
Nampan toples mangga set 5

(57) Klaim :
Bentuk, Konfigurasi, Komposisi Garis, Komposisi Warna



Tampak Perspektif

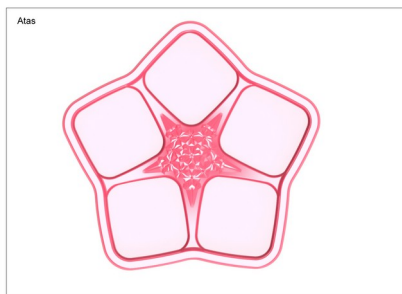

Tampak Atas



Tampak Bawah



Tampak Depan



Tampak Belakang

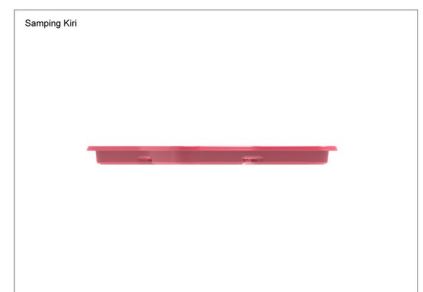

Tampak Samping

(19) ID

(51) Klasifikasi Locarno : 07-07

(21) No. Permohonan DI : A00202406381

(22) Tanggal Penerimaan Permohonan DI :
16 November 2024

(30) Data Prioritas :
(31) Nomor (32) Tanggal (33) Negara

(43) Tanggal Pengumuman DI :
29 November 2024

(71) Nama dan Alamat Pemohon Desain Industri:
Wikianto
JL Taman Resort, Mediterania Z4/25 Kapuk Muara,
Penjaringan, Kota Adm. Jakarta Utara, DKI Jakarta 14460,
Indonesia (ID)

(72) Nama Pendesain :
Wikianto, ID

(74) Nama dan Alamat Konsultan Desain Industri :

(54) Judul Desain Industri :
Nampan toples mangga set 6

(57) Klaim :
Bentuk, Konfigurasi, Komposisi Garis, Komposisi Warna



Tampak Perspektif

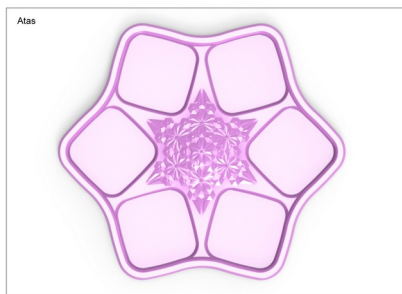

Tampak Atas

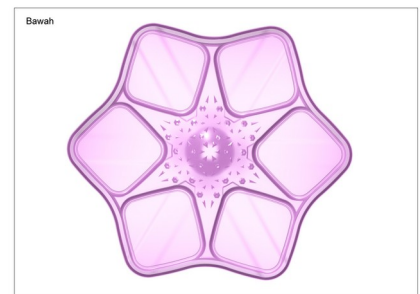

Tampak Bawah



Tampak Depan



Tampak Belakang



Tampak Samping

(19) ID

(51) Klasifikasi Locarno : 07-07

(21) No. Permohonan DI : A00202406383

(22) Tanggal Penerimaan Permohonan DI :
16 November 2024

(30) Data Prioritas :
(31) Nomor (32) Tanggal (33) Negara

(43) Tanggal Pengumuman DI :
29 November 2024

(71) Nama dan Alamat Pemohon Desain Industri:
wikianto
JL Taman Resort, Mediterania Z4/25 Rt.003/008. Kapuk
Muara, Penjaringan, Kota Adm. Jakarta Utara, DKI Jakarta
14460, Indonesia (ID)

(72) Nama Pendesain :
wikianto,ID

(74) Nama dan Alamat Konsultan Desain Industri :

(54) Judul Desain Industri :
Nampan belimbing set 6

(57) Klaim :
Bentuk,Konfigurasi,Komposisi Garis,Komposisi Warna



Tampak Perspektif

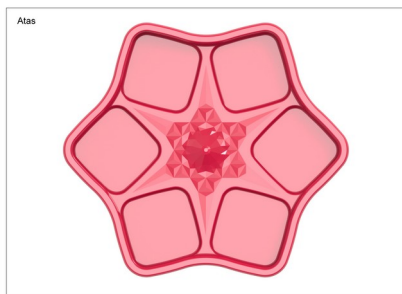

Tampak Atas

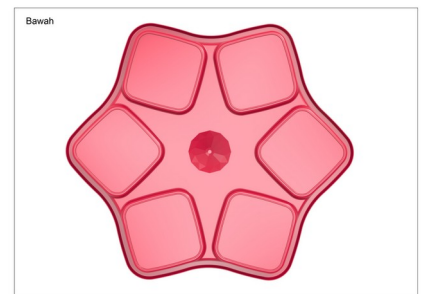

Tampak Bawah



Tampak Depan



Tampak Belakang

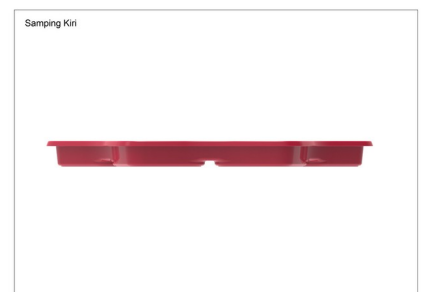

Tampak Samping

(19) ID

(51) Klasifikasi Locarno : 15-99

(21) No. Permohonan DI : A00202406390

(22) Tanggal Penerimaan Permohonan DI :
17 November 2024

(30) Data Prioritas :
(31) Nomor (32) Tanggal (33) Negara

(43) Tanggal Pengumuman DI :
29 November 2024

(71) Nama dan Alamat Pemohon Desain Industri:
Politeknik Negeri Banjarmasin
Jl. Brigjen H. Hasan Basri Pangeran, Banjarmasin Utara,
Kota Banjarmasin, Kalimantan Selatan 70124, Indonesia (ID)

(72) Nama Pendesain :
Sarifudin, ID Ahmad Syahrudin, ID
Muhammad Razif Pranata, ID

(74) Nama dan Alamat Konsultan Desain Industri :

(54) Judul Desain Industri : Robot Pengumpul Bola Tennis

(57) Klaim :
Bentuk, Konfigurasi, Komposisi Garis, Komposisi Warna

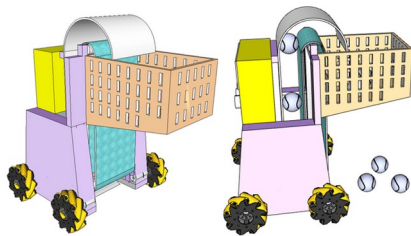

Tampak Perspektif

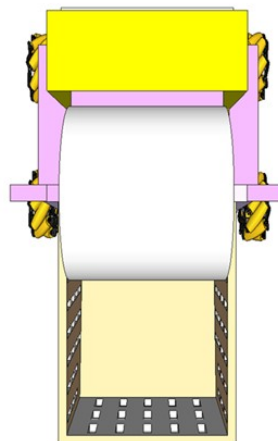

Tampak Atas

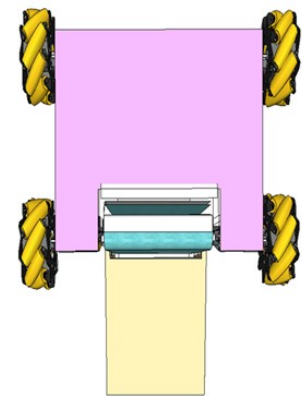

Tampak Bawah

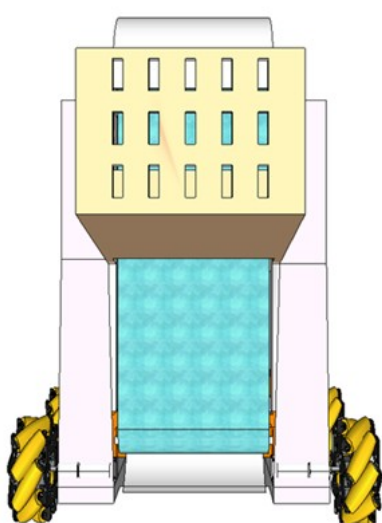

Tampak Depan

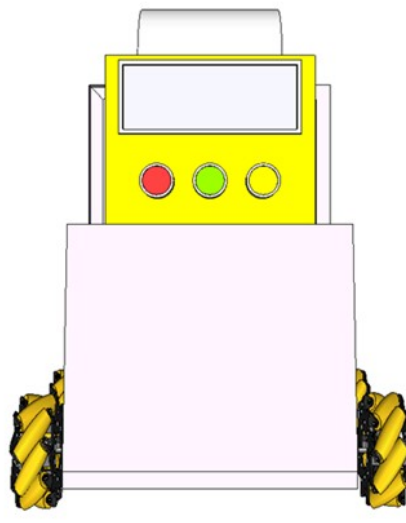

Tampak Belakang

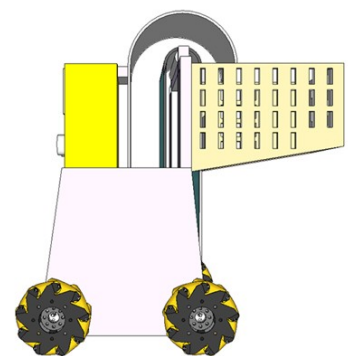

Tampak Samping

(19) ID

(51) Klasifikasi Locarno : 15-99

(21) No. Permohonan DI : A00202406393

(22) Tanggal Penerimaan Permohonan DI :
18 November 2024

(30) Data Prioritas :
(31) Nomor (32) Tanggal (33) Negara

(43) Tanggal Pengumuman DI :
29 November 2024

(71) Nama dan Alamat Pemohon Desain Industri:
Politeknik Negeri Banjarmasin
Jl. Brigjen H. Hasan Basri Pangeran, Banjarmasin Utara,
Kota Banjarmasin, Kalimantan Selatan 70124, Indonesia (ID)

(72) Nama Pendesain :
Sarifudin, ID Muhammad Rifqi Azkiya, ID
Muhammad Razif Pranata, ID

(74) Nama dan Alamat Konsultan Desain Industri :

(54) Judul Desain Industri : Robot Penjapit Benda Padat

(57) Klaim :
Bentuk, Konfigurasi, Komposisi Garis, Komposisi Warna

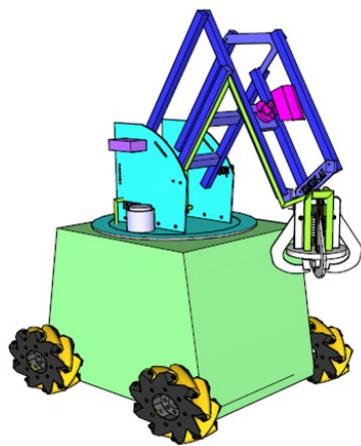

Tampak Perspektif

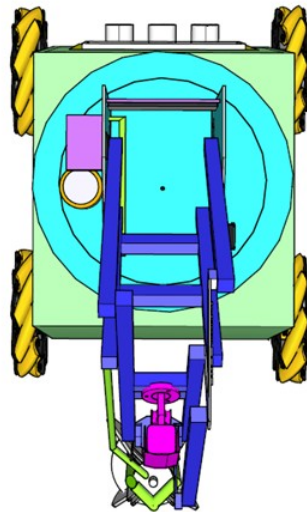

Tampak Atas

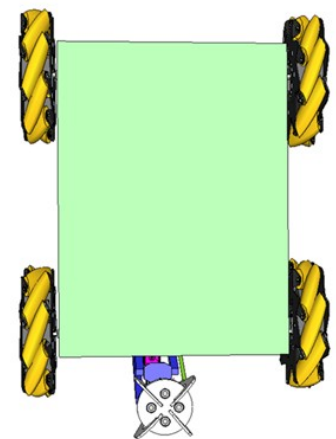

Tampak Bawah

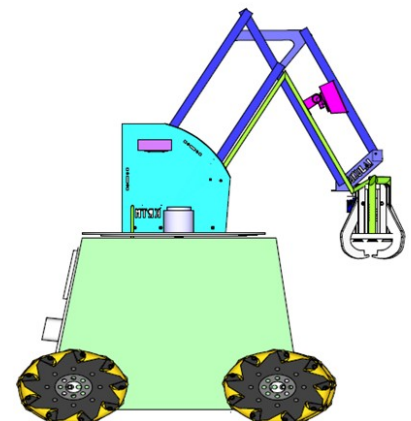
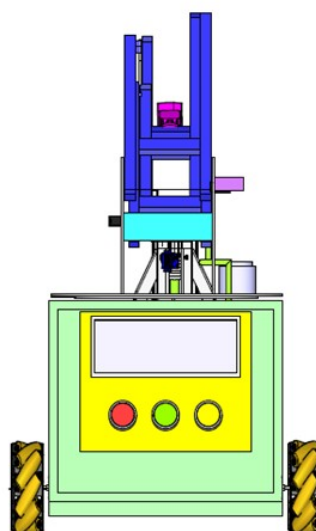
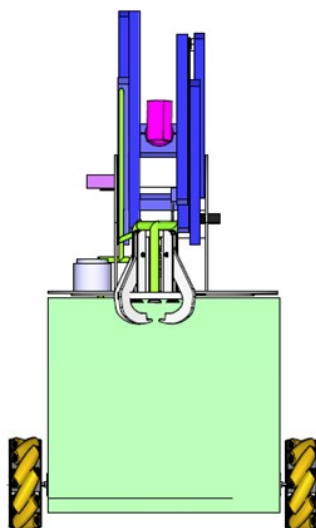

Tampak Depan

Tampak Belakang

Tampak Samping

(19) ID

(51) Klasifikasi Locarno : 09-01

(21) No. Permohonan DI : A00202406402

(22) Tanggal Penerimaan Permohonan DI :
18 November 2024

(30) Data Prioritas :
(31) Nomor (32) Tanggal (33) Negara

(43) Tanggal Pengumuman DI :
29 November 2024

(71) Nama dan Alamat Pemohon Desain Industri:
UNIVERSITAS AHMAD DAHLAN
Jl. Pramuka 5F Pandeyan, Umbulharjo, Kota Yogyakarta,
DI Yogyakarta 55161, Indonesia (ID)

(72) Nama Pendesain :
Vanda Tazkia Nafsi, ID Lovina Putri Maharani, ID
Putri Nirma Lailiyani, ID Nur Anzlina, ID Arivansi
Ringu Kodi, ID Sabri, S.Sn., M.Sn., ID Wiwiek
Afifah, ID Eka Anisa Sari, ID

(74) Nama dan Alamat Konsultan Desain Industri :

(54) Judul Desain Industri : CUPLE (Cup Portable dan Electric)

(57) Klaim :
Bentuk, Konfigurasi, Komposisi Warna

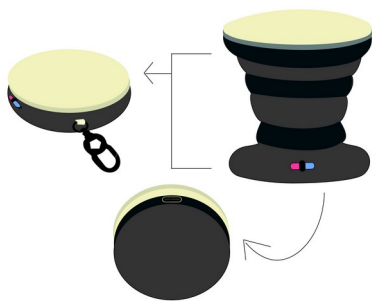

Tampak Perspektif

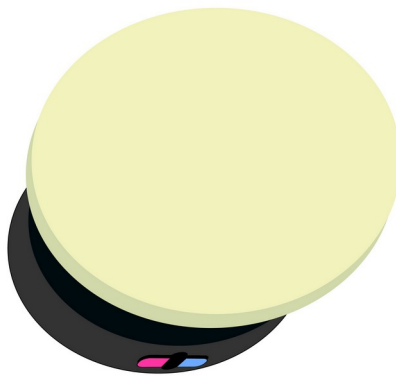

Tampak Atas

Tampak Bawah

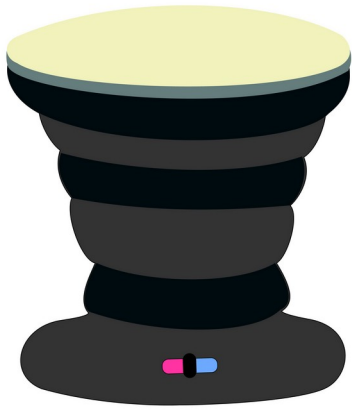

Tampak Depan



Tampak Belakang



Tampak Samping

(19) ID

(51) Klasifikasi Locarno : 12-16

(21) No. Permohonan DI : A00202406413

(22) Tanggal Penerimaan Permohonan DI :
18 November 2024

(30) Data Prioritas :
(31) Nomor (32) Tanggal (33) Negara

(43) Tanggal Pengumuman DI :
29 November 2024

(71) Nama dan Alamat Pemohon Desain Industri:
GIMAN
Jl. Taman Sari II No. 60 Maphar, Taman Sari, Kota Adm.
Jakarta Barat, DKI Jakarta 11160, Indonesia (ID)

(72) Nama Pendesain :
GIMAN,ID

(74) Nama dan Alamat Konsultan Desain Industri :

(54) Judul Desain Industri : WINDSHIELD

(57) Klaim :
Bentuk,Konfigurasi,Komposisi Garis,Komposisi Warna



Tampak Perspektif



Tampak Atas



Tampak Bawah



Tampak Depan

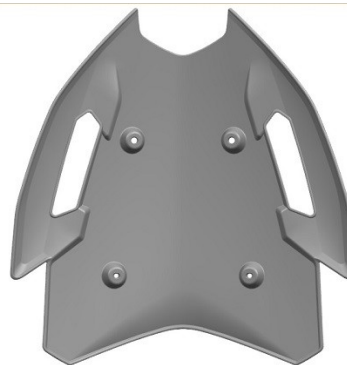

Tampak Belakang

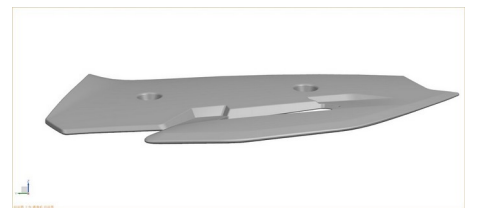

Tampak Samping

(19) ID

(51) Klasifikasi Locarno : 12-11

(21) No. Permohonan DI : A00202406395

(22) Tanggal Penerimaan Permohonan DI :
18 November 2024

(30) Data Prioritas :
(31) Nomor (32) Tanggal (33) Negara

(43) Tanggal Pengumuman DI :
29 November 2024

(71) Nama dan Alamat Pemohon Desain Industri:
YU WENG KIANG
Jl. Layar Permai 5 No. 35 Rt. 010 Rw. 007 Kapuk Muara,
Penjaringan, Kota Adm. Jakarta Utara, DKI Jakarta 14460,
Indonesia (ID)

(72) Nama Pendesain :
YU WENG KIANG, ID

(74) Nama dan Alamat Konsultan Desain Industri :

(54) Judul Desain Industri : Sepeda listrik

(57) Klaim :
Bentuk, Konfigurasi



Tampak Perspektif



Tampak Atas



Tampak Bawah

Tampak Depan

Tampak Belakang

Tampak Samping

(19) ID

(51) Klasifikasi Locarno : 15-03

(21) No. Permohonan DI : A00202406410

(22) Tanggal Penerimaan Permohonan DI :
18 November 2024

(30) Data Prioritas :
(31) Nomor (32) Tanggal (33) Negara

(43) Tanggal Pengumuman DI :
29 November 2024

(71) Nama dan Alamat Pemohon Desain Industri:
Universitas Gadjah Mada
Direktorat Penelitian, Gedung Pusat UGM Lantai 3 Sayap
Selatan, Bulaksumur Caturtunggal, Depok, Kab. Sleman, DI
Yogyakarta 55281, Indonesia (ID)

(72) Nama Pendesain :
Dr. Sugiyanto, S.T., M.Eng.,ID Dr. Ir. Inggar
Sephthia Irawati, S.T., M.T., IPM.,ID Radhian
Krisnaputra, S.T., M.Eng.,ID Ignatius Aris
Hendaryanto, S.T., M.Eng.,ID Galuh Bahari, S.Tr.,
M.Sc.,ID Dr. Ilham Ayu Putri Pratiwi, S.T.,ID
Sinta Uri El Hakim, SST., M.Eng.,ID Prof., Dr.Agr.Sc.
Ir. Ragil Widyorini, S.T., M.T, IPU,ID

(74) Nama dan Alamat Konsultan Desain Industri :

(54) Judul Desain Industri : Mesin Potong Ros Bambu

(57) Klaim :
Bentuk,Konfigurasi

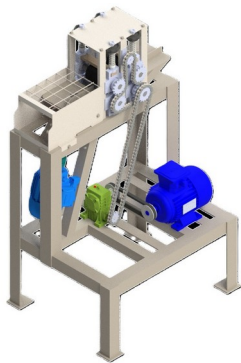

Tampak Perspektif

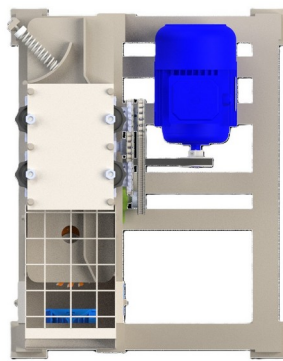

Tampak Atas

Tampak Bawah

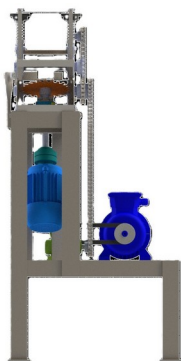

Tampak Depan

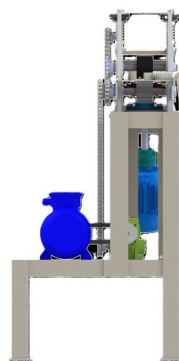

Tampak Belakang

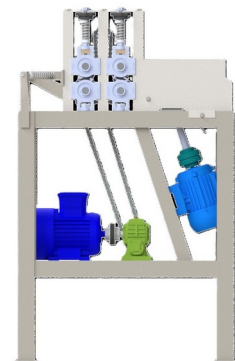

Tampak Samping

(19) ID

(51) Klasifikasi Locarno : 09-01

(21) No. Permohonan DI : A00202406401

(22) Tanggal Penerimaan Permohonan DI :
18 November 2024

(30) Data Prioritas :
(31) Nomor (32) Tanggal (33) Negara

(43) Tanggal Pengumuman DI :
29 November 2024

(71) Nama dan Alamat Pemohon Desain Industri:
UNIVERSITAS AHMAD DAHLAN
Jl. Pramuka 5F Pandeyan, Umbulharjo, Kota Yogyakarta,
DI Yogyakarta 55161, Indonesia (ID)

(72) Nama Pendesain :
Luthfan Aulia Fathan, ID Zepina Julia Purnama
Ahsa, ID Syifa Yumna Ardiyanti, ID Umi
Maulinda, ID Wiwiek Afifah, ID Sabri, ID
Eka Anisa Sari, ID

(74) Nama dan Alamat Konsultan Desain Industri :

(54) Judul Desain Industri : Self Heater-Cup

(57) Klaim :
Konfigurasi



Tampak Perspektif

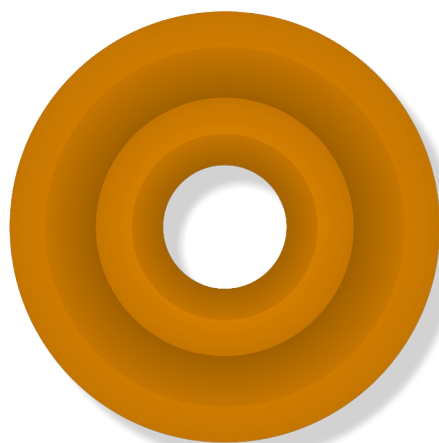

Tampak Atas

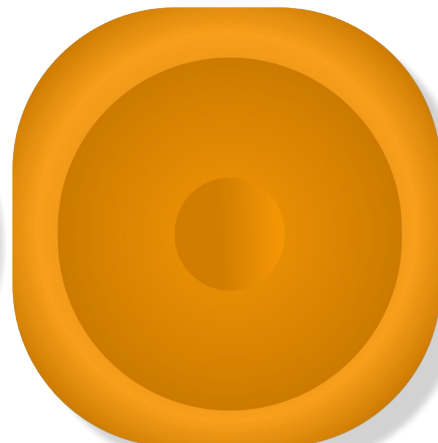

Tampak Bawah



Tampak Depan



Tampak Belakang

Tampak Samping

(19) ID

(51) Klasifikasi Locarno : 19-08

(21) No. Permohonan DI : A00202406400

(22) Tanggal Penerimaan Permohonan DI :
18 November 2024

(30) Data Prioritas :
(31) Nomor (32) Tanggal (33) Negara

(43) Tanggal Pengumuman DI :
29 November 2024

(71) Nama dan Alamat Pemohon Desain Industri:
LPPM Universitas Andalas
Indonesia Limau Manis, Pauh, Kota Padang, Sumatera
Barat 25163, Indonesia (ID)

(72) Nama Pendesain :
Fea Firdani, SKM, MKM, ID

(74) Nama dan Alamat Konsultan Desain Industri :

(54) Judul Desain Industri : Label Kemasan Ladu Udang ni 'ochi'

(57) Klaim :
Bentuk



Tampak Perspektif

Tampak Atas

Tampak Bawah

Tampak Depan

Tampak Belakang

Tampak Samping

(19) ID

(51) Klasifikasi Locarno : 19-08

(21) No. Permohonan DI : A00202406399

(22) Tanggal Penerimaan Permohonan DI :
18 November 2024

(30) Data Prioritas :
(31) Nomor (32) Tanggal (33) Negara

(43) Tanggal Pengumuman DI :
29 November 2024

(71) Nama dan Alamat Pemohon Desain Industri:
LPPM Universitas Andalas
Indonesia Limau Manis, Pauh, Kota Padang, Sumatera
Barat 25163, Indonesia (ID)

(72) Nama Pendesain :
Fea Firdani, SKM, MKM ,ID

(74) Nama dan Alamat Konsultan Desain Industri :

(54) Judul Desain Industri : Label Kemasan Sagun Bakar WIT

(57) Klaim :
Bentuk



Tampak Perspektif

Tampak Atas

Tampak Bawah

Tampak Depan

Tampak Belakang

Tampak Samping

(19) ID

(51) Klasifikasi Locarno : 31-00

(21) No. Permohonan DI : A00202406392

(22) Tanggal Penerimaan Permohonan DI :
18 November 2024

(30) Data Prioritas :
(31) Nomor (32) Tanggal (33) Negara

(43) Tanggal Pengumuman DI :
29 November 2024

(71) Nama dan Alamat Pemohon Desain Industri:
Politeknik Negeri Banjarmasin
Jl. Brigjen H. Hasan Basri Pangeran, Banjarmasin Utara,
Kota Banjarmasin, Kalimantan Selatan 70124, Indonesia (ID)

(72) Nama Pendesain :
Sarifudin, ID Muhammad Wahyu, ID Ivan
Maududy, ID

(74) Nama dan Alamat Konsultan Desain Industri :

(54) Judul Desain Industri : Mesin Kemasan Minuman Otomatis

(57) Klaim :
Bentuk, Konfigurasi, Komposisi Garis, Komposisi Warna

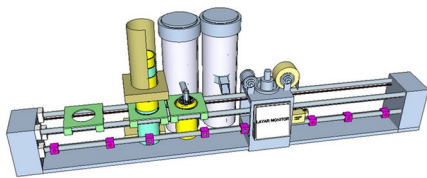

Tampak Perspektif

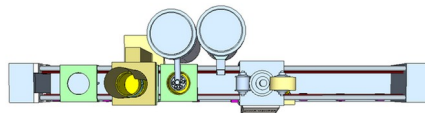

Tampak Atas



Tampak Bawah

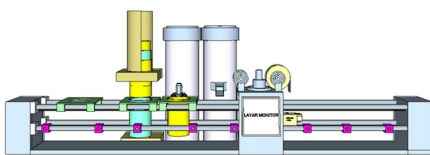

Tampak Depan

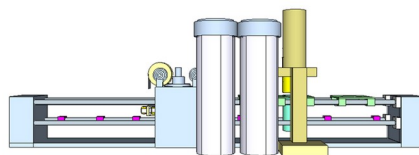

Tampak Belakang

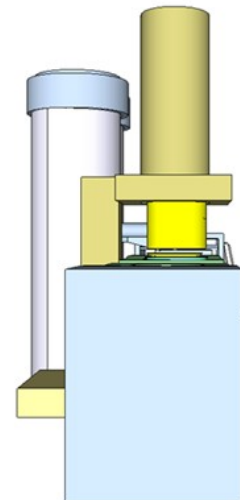

Tampak Samping

(19) ID

(51) Klasifikasi Locarno : 12-06

(21) No. Permohonan DI : A00202406391

(22) Tanggal Penerimaan Permohonan DI :
18 November 2024

(30) Data Prioritas :
(31) Nomor (32) Tanggal (33) Negara

(43) Tanggal Pengumuman DI :
29 November 2024

(71) Nama dan Alamat Pemohon Desain Industri:
Politeknik Negeri Banjarmasin
Jl. Brigjen H. Hasan Basri Pangeran, Banjarmasin Utara,
Kota Banjarmasin, Kalimantan Selatan 70124, Indonesia (ID)

(72) Nama Pendesain :
Sarifudin, ID Feriyadi, ID Zuraidah, ID

(74) Nama dan Alamat Konsultan Desain Industri :

(54) Judul Desain Industri : Kapal Roda Dayung

(57) Klaim :
Bentuk, Konfigurasi, Komposisi Garis, Komposisi Warna

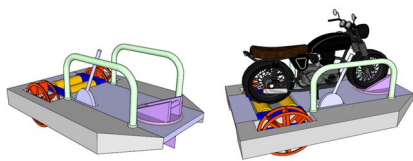

Tampak Perspektif

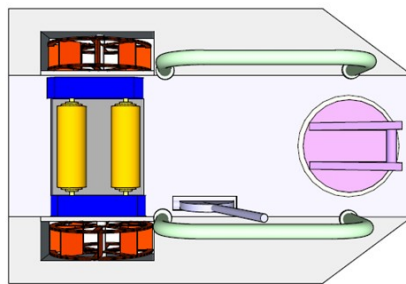

Tampak Atas

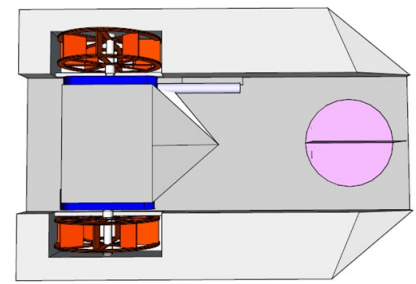

Tampak Bawah

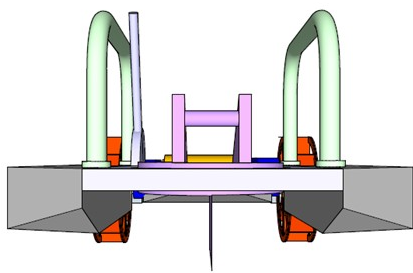

Tampak Depan

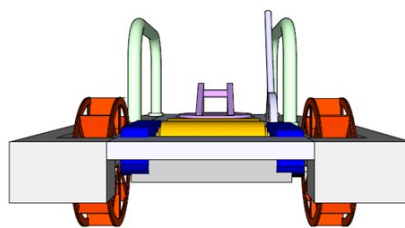

Tampak Belakang

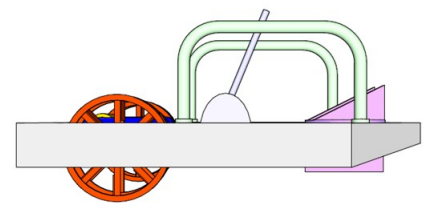

Tampak Samping

(19) ID

(51) Klasifikasi Locarno : 15-01

(21) No. Permohonan DI : A00202406424

(22) Tanggal Penerimaan Permohonan DI :
19 November 2024

(30) Data Prioritas :
(31) Nomor (32) Tanggal (33) Negara

(43) Tanggal Pengumuman DI :
29 November 2024

(71) Nama dan Alamat Pemohon Desain Industri:
Politeknik Negeri Banjarmasin
Jl. Brigjen H. Hasan Basri, Komp Kampus ULM,
Kayutangi Pangeran, Banjarmasin Utara, Kota Banjarmasin,
Kalimantan Selatan 70124, Indonesia (ID)

(72) Nama Pendesain :
Yusuf Rizal Fauzi, ID Akbar Ela Heka, ID

(74) Nama dan Alamat Konsultan Desain Industri :

(54) Judul Desain Industri :
Alat Pencetak Arang Briket

(57) Klaim :
Bentuk, Konfigurasi

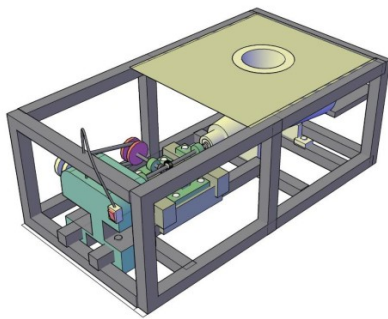

Tampak Perspektif

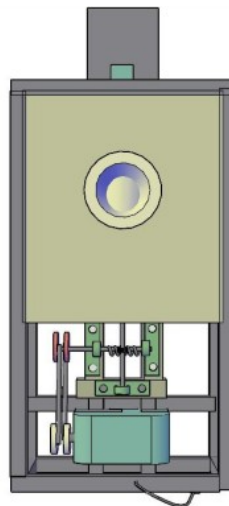

Tampak Atas

Tampak Bawah

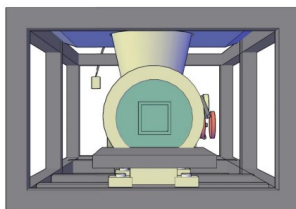

Tampak Depan

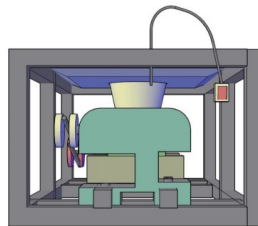

Tampak Belakang

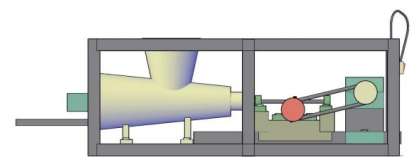

Tampak Samping

(19) ID

(51) Klasifikasi Locarno : 26-06

(21) No. Permohonan DI : A00202406431

(22) Tanggal Penerimaan Permohonan DI :
19 November 2024

(30) Data Prioritas :
(31) Nomor (32) Tanggal (33) Negara

(43) Tanggal Pengumuman DI :
29 November 2024

(71) Nama dan Alamat Pemohon Desain Industri:
JEFFREY
Apartemen Pantai Mutiara Tower Aru 17/6 Pluit,
Penjaringan, Kota Adm. Jakarta Utara, DKI Jakarta 14450,
Indonesia (ID)

(72) Nama Pendesain :
JEFFREY, ID

(74) Nama dan Alamat Konsultan Desain Industri :
Lanny Setiawan
Pacific Patent Multiglobal DIPO Business Center Lt. 11,
Jalan Jend. Gatot Subroto Kav. 51-52, Jakarta Pusat- 10260
Indonesia

(54) Judul Desain Industri : LAMPU SOROT KENDARAAN

(57) Klaim :
Bentuk, Konfigurasi

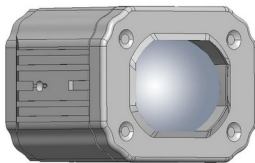

Tampak Perspektif

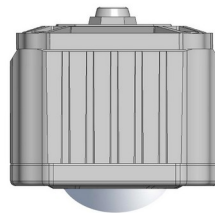

Tampak Atas

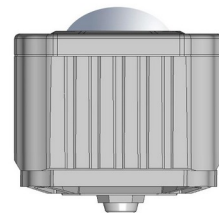

Tampak Bawah

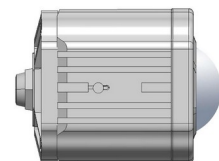
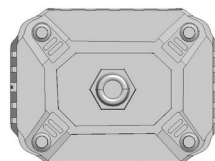
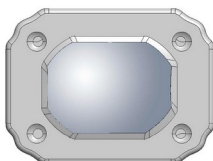

Tampak Depan

Tampak Belakang

Tampak Samping

(19) ID

(51) Klasifikasi Locarno : 26-06

(21) No. Permohonan DI : A00202406432

(22) Tanggal Penerimaan Permohonan DI :
19 November 2024

(30) Data Prioritas :
(31) Nomor (32) Tanggal (33) Negara

(43) Tanggal Pengumuman DI :
29 November 2024

(71) Nama dan Alamat Pemohon Desain Industri:
JEFFREY
Apartemen Pantai Mutiara Tower Aru 17/6 Pluit,
Penjaringan, Kota Adm. Jakarta Utara, DKI Jakarta 14450,
Indonesia (ID)

(72) Nama Pendesain :
JEFFREY,ID

(74) Nama dan Alamat Konsultan Desain Industri :
Lanny Setiawan
Pacific Patent Multiglobal DIPO Business Center Lt. 11,
Jalan Jend. Gatot Subroto Kav. 51-52, Jakarta Pusat- 10260
Indonesia

(54) Judul Desain Industri : LAMPU SOROT KENDARAAN

(57) Klaim :
Bentuk,Konfigurasi

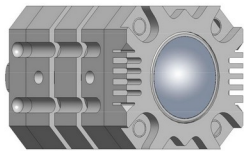

Tampak Perspektif

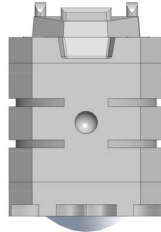

Tampak Atas

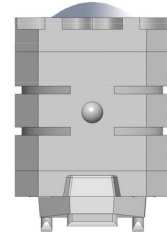

Tampak Bawah

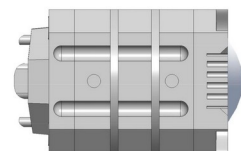
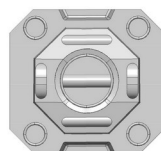
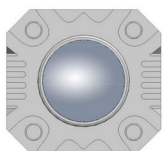

Tampak Depan

Tampak Belakang

Tampak Samping

(19) ID

(51) Klasifikasi Locarno : 02-04

(21) No. Permohonan DI : A00202406435

(22) Tanggal Penerimaan Permohonan DI :
19 November 2024

(30) Data Prioritas :
(31) Nomor (32) Tanggal (33) Negara

(43) Tanggal Pengumuman DI :
29 November 2024

(71) Nama dan Alamat Pemohon Desain Industri:
HARTONO HUDIBJO
Jl. Ry Darmo Baru Barat 63-65, Rt.005 Rw.001
Sonokwijenan, Sukomanunggal, Kota Surabaya, Jawa Timur
, Indonesia (ID)

(72) Nama Pendesain :
HARTONO HUDIBJO, ID

(74) Nama dan Alamat Konsultan Desain Industri :
Amris Pulungan
PULUNGAN, WISTON & PARTNERS, Jl. Cempaka Putih
Raya No. 51 Jakarta, 10520 INDONESIA

(54) Judul Desain Industri : Sepatu

(57) Klaim :
Bentuk, Konfigurasi



Tampak Perspektif



Tampak Atas



Tampak Bawah



Tampak Depan



Tampak Belakang



Tampak Samping

(19) ID

(51) Klasifikasi Locarno : 13-03

(21) No. Permohonan DI : A00202406419

(22) Tanggal Penerimaan Permohonan DI :
19 November 2024

(30) Data Prioritas :
(31) Nomor (32) Tanggal (33) Negara

(43) Tanggal Pengumuman DI :
29 November 2024

(71) Nama dan Alamat Pemohon Desain Industri:
Politeknik Negeri Banjarmasin
Jl. Brigjen H. Hasan Basri, Komp. Kampus ULM
Pangeran, Banjarmasin Utara, Kota Banjarmasin, Kalimantan
Selatan 70124, Indonesia (ID)

(72) Nama Pendesain :
Lauhil Mahfudz Hayusman, ID

(74) Nama dan Alamat Konsultan Desain Industri :

(54) Judul Desain Industri :
Panel Catu Daya Otomatis

(57) Klaim :
Konfigurasi



Tampak Perspektif

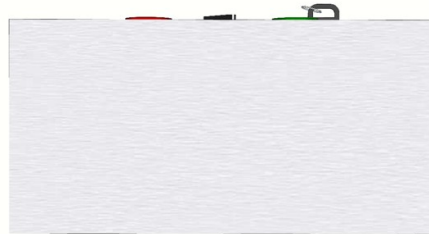

Tampak Atas



Tampak Bawah

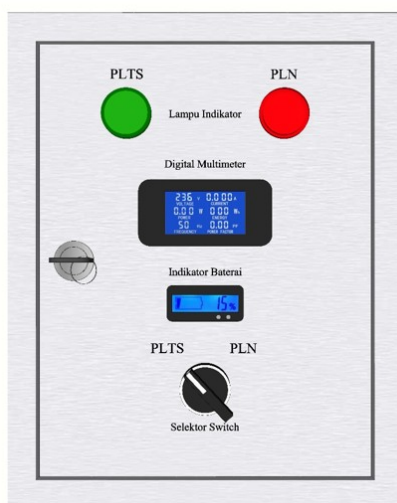

Tampak Depan



Tampak Belakang



Tampak Samping

(19) ID

(51) Klasifikasi Locarno : 03-01

(21) No. Permohonan DI : A00202406414

(22) Tanggal Penerimaan Permohonan DI :
19 November 2024

(30) Data Prioritas :
(31) Nomor (32) Tanggal (33) Negara

(43) Tanggal Pengumuman DI :
29 November 2024

(71) Nama dan Alamat Pemohon Desain Industri:
Politeknik Negeri Samarinda
Jl. Dr. Ciptomangunkusumo Kampus Gn. Lipan
Samarinda, Kalimantan Timur Gunung Panjang, Samarinda
Seberang, Kota Samarinda, Kalimantan Timur 75131,
Indonesia (ID)

(72) Nama Pendesain :
Ditha Nizaora, S.Sn., M.Sn.,ID Thalita Gina
Almira Yurdika, ID Ramadhan S Pernyata, S.Ds.,
M.Ds, ID

(74) Nama dan Alamat Konsultan Desain Industri :

(54) Judul Desain Industri : ENVELOPE BAG ECOPRINT KULIT KOMBINASI KULIT KAYU JOMOK

(57) Klaim :
Bentuk, Komposisi Garis, Komposisi Warna



Tampak Perspektif



Tampak Atas



Tampak Bawah



Tampak Depan



Tampak Belakang



Tampak Samping

(19) ID

(51) Klasifikasi Locarno : 13-03

(21) No. Permohonan DI : A00202406423

(22) Tanggal Penerimaan Permohonan DI :
19 November 2024

(30) Data Prioritas :
(31) Nomor (32) Tanggal (33) Negara

(43) Tanggal Pengumuman DI :
29 November 2024

(71) Nama dan Alamat Pemohon Desain Industri:
Politeknik Negeri Banjarmasin
Jl. Brigjen H. Hasan Basri, Komp Kampus ULM
Pangeran, Banjarmasin Utara, Kota Banjarmasin, Kalimantan
Selatan 70124, Indonesia (ID)

(72) Nama Pendesain :
Lauhil Mahfudz Hayusman, ID

(74) Nama dan Alamat Konsultan Desain Industri :

(54) Judul Desain Industri :
Panel Simulator Heater Kubikel

(57) Klaim :
Konfigurasi



Tampak Perspektif

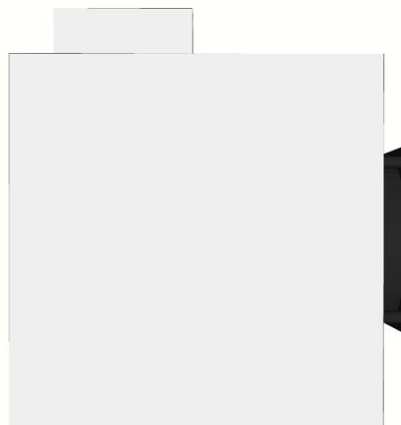

Tampak Atas

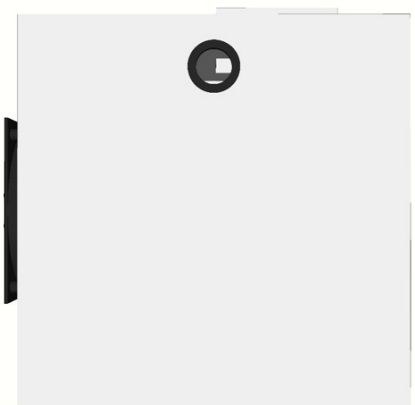

Tampak Bawah



Tampak Depan

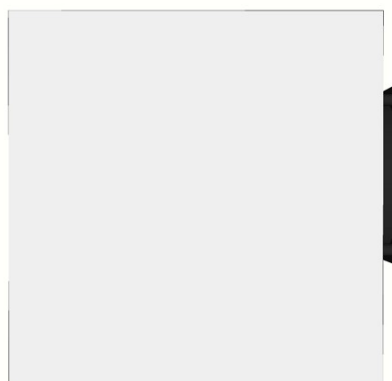

Tampak Belakang

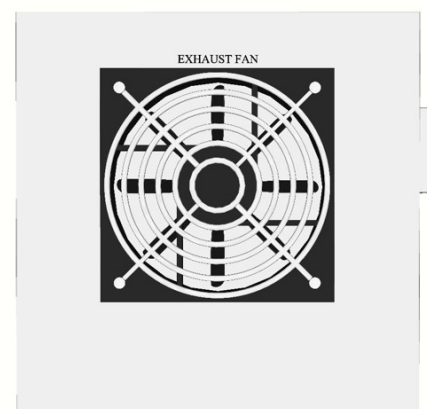

Tampak Samping

(19) ID

(51) Klasifikasi Locarno : 26-06

(21) No. Permohonan DI : A00202406433

(22) Tanggal Penerimaan Permohonan DI :
19 November 2024

(30) Data Prioritas :
(31) Nomor (32) Tanggal (33) Negara

(43) Tanggal Pengumuman DI :
29 November 2024

(71) Nama dan Alamat Pemohon Desain Industri:
JEFFREY
Apartemen Pantai Mutiara Tower Aru 17/6 Pluit,
Penjaringan, Kota Adm. Jakarta Utara, DKI Jakarta 14450,
Indonesia (ID)

(72) Nama Pendesain :
JEFFREY,ID

(74) Nama dan Alamat Konsultan Desain Industri :
Lanny Setiawan
Pacific Patent Multiglobal DIPO Business Center Lt. 11,
Jalan Jend. Gatot Subroto Kav. 51-52, Jakarta Pusat- 10260
Indonesia

(54) Judul Desain Industri : LAMPU UTAMA KENDARAAN

(57) Klaim :
Bentuk,Konfigurasi

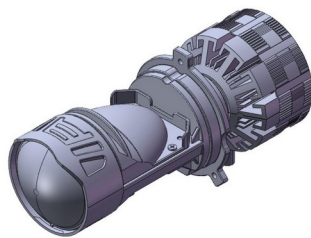

Tampak Perspektif

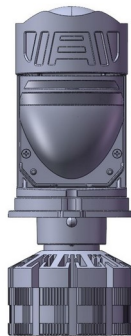

Tampak Atas

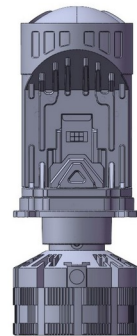

Tampak Bawah

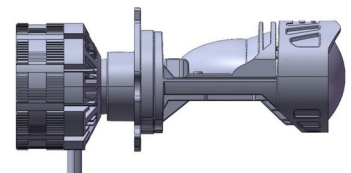
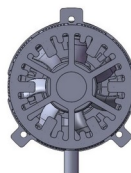

Tampak Depan

Tampak Belakang

Tampak Samping

(19) ID

(51) Klasifikasi Locarno : 07-07

(21) No. Permohonan DI : A00202406434

(22) Tanggal Penerimaan Permohonan DI :
19 November 2024

(30) Data Prioritas :
(31) Nomor (32) Tanggal (33) Negara

(43) Tanggal Pengumuman DI :
29 November 2024

(71) Nama dan Alamat Pemohon Desain Industri:
EVAN SEPTIAN SATRIA
VILLA BUKIT REGENCY PD 7/16 Lontar, Sambikerep,
Kota Surabaya, Jawa Timur 60216, Indonesia (ID)

(72) Nama Pendesain :
EVAN SEPTIAN SATRIA, ID

(74) Nama dan Alamat Konsultan Desain Industri :

(54) Judul Desain Industri : Toples dengan Pegangan Modular

(57) Klaim :
Bentuk

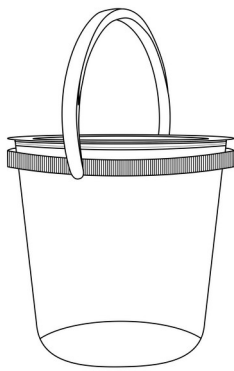

Tampak Perspektif

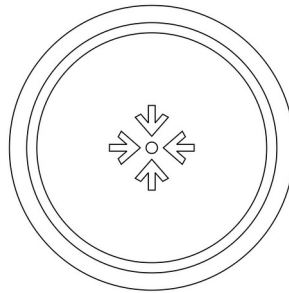

Tampak Atas

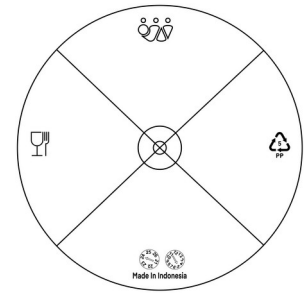

Tampak Bawah

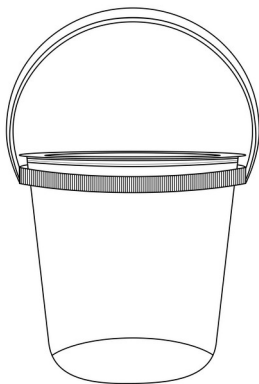

Tampak Depan

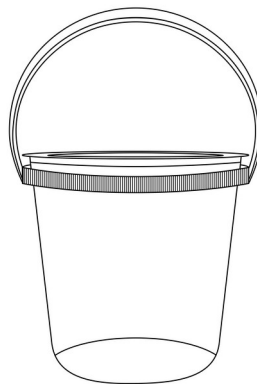

Tampak Belakang

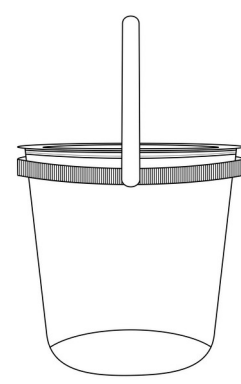

Tampak Samping

(19) ID

(51) Klasifikasi Locarno : 03-01

(21) No. Permohonan DI : A00202406415

(22) Tanggal Penerimaan Permohonan DI :
19 November 2024

(30) Data Prioritas :
(31) Nomor (32) Tanggal (33) Negara

(43) Tanggal Pengumuman DI :
29 November 2024

(71) Nama dan Alamat Pemohon Desain Industri:
Politeknik Negeri Samarinda
Jl. Dr. Ciptomangunkusumo Kampus Gn. Lipan
Samarinda, Kalimantan Timur Gunung Panjang, Samarinda
Seberang, Kota Samarinda, Kalimantan Timur 75131,
Indonesia (ID)

(72) Nama Pendesain :
Ditha Nizaora, S.Sn., M.Sn.,ID Fanaya Sahiba
Alfany,ID Dita Andansari, S.T., M.Ds.,ID

(74) Nama dan Alamat Konsultan Desain Industri :

(54) Judul Desain Industri : TRAVEL JEWELLERY BAG DARI ULAP DOYO DENGAN PUNCH NEEDLE MOTIF AKSEN KALIMANTAN

(57) Klaim :
Bentuk,Konfigurasi,Komposisi Garis,Komposisi Warna



Tampak Perspektif



Tampak Atas



Tampak Bawah



Tampak Depan



Tampak Belakang



Tampak Samping