



BERITA RESMI DESAIN INDUSTRI



No. 72/DI/2024

DIUMUMKAN TANGGAL
16 Desember 2024 s.d. 15 Maret 2025

PENGUMUMAN BERLANGSUNG SELAMA 3 (TIGA) BULAN
PASAL 25 AYAT (1) UNDANG-UNDANG DESAIN INDUSTRI
NOMOR 31 TAHUN 2000

DITERBITKAN BULAN
Desember 2024

DIREKTORAT HAK CIPTA DAN DESIGN INDUSTRI
DIREKTORAT JENDERAL KEKAYAAN INTELEKTUAL
KEMENTERIAN HUKUM REPUBLIK INDONESIA

DAFTAR ISI BRDI No. 72/DI/2024

16 Desember 2024 s.d. 15 Maret 2025

No	Nomor Permohonan	Tanggal Penerimaan	Kelas	Judul Desain
1	A00202403924	19-AUG-24	14-03	Antena Drone
2	A00202403923	19-AUG-24	12-07	Pelontar Drone
3	A00202404277	02-SEP-24	06-01	Desain Kursi Sengkarut Dalam Keteraturan (Orderly Chaos)
4	A00202404349	05-SEP-24	09-01	WADAH FLUIDA 32 ONS
5	A00202404466	11-SEP-24	03-01	Tas Laptop Jinjing
6	A00202404515	13-SEP-24	27-07	PRODUK ATOMISASI ELEKTRONIK DATAR
7	A00202404716	20-SEP-24	05-01	Benang dari Serat Sisal sebagai Bahan Baku Pembuatan Tenun Kre' Alang Sumbawa
8	A00202404717	20-SEP-24	22-06	Alat Pengusir Hama Burung pada Tanaman Padi Berbasis Sensor Ultrasonik bagi Kelompok Tani di Kabupaten Sumbawa
9	A00202404774	23-SEP-24	19-06	PENA BATANG (STICK PEN)
10	A00202405489	16-OCT-24	23-04	ALAT HISAP UNTUK PIPA UAP AIR
11	A00202405647	22-OCT-24	06-01	DESAIN SOFA TUNGGAL DALLING HASIL TRANSFORMASI BENTUK DARI KEARIFAN BUDAYA LOKAL KALIMANTAN TIMUR
12	A00202405919	29-OCT-24	09-03	KOTAK KEMASAN
13	A00202405918	29-OCT-24	09-03	KOTAK KEMASAN
14	A00202406026	31-OCT-24	06-11	karpets mobil
15	A00202406077	04-NOV-24	15-04	Alat Pencampur Aspal
16	A00202406371	15-NOV-24	26-05	DESAIN LAMPU MEJA MENGGUNAKAN BAMBOO-COILING CUP DAN KAKI BATANG BAMBU
17	A00202406504	22-NOV-24	01-01	JELI BENTUK TOPI
18	A00202406676	26-NOV-24	12-16	Penutup Kipas Sepeda Motor
19	A00202406675	26-NOV-24	12-16	Pelindung Piringan Cakram Rem Sepeda Motor
20	A00202406806	02-DEC-24	19-07	WAYANG
21	A00202406798	02-DEC-24	06-12	PANEL HIAS
22	A00202406830	02-DEC-24	19-07	WAYANG
23	A00202406807	02-DEC-24	19-07	WAYANG
24	A00202406831	02-DEC-24	19-07	WAYANG
25	A00202406808	02-DEC-24	19-07	WAYANG
26	A00202406788	02-DEC-24	06-03	MEJA BOOTH
27	A00202406791	02-DEC-24	02-02	BUSANA
28	A00202406816	02-DEC-24	10-07	Tali Jam Tangan Pintar
29	A00202406842	03-DEC-24	08-05	KEPALA MERAH SETANGLAS

30	A00202406861	03-DEC-24	31-00	Mesin Penyaring Gula Semut
31	A00202406860	03-DEC-24	15-03	Alat Penyaring Sari Kedelai
32	A00202406840	03-DEC-24	15-99	Quick Change Plate Polman
33	A00202406832	03-DEC-24	19-08	LABEL KEMASAN SI UMANG MLS
34	A00202406841	03-DEC-24	08-05	KEPALA MERAH SETANGLAS 200 A
35	A00202406881	04-DEC-24	08-03	Alat Bantu Pemotong Ayam
36	A00202406872	04-DEC-24	26-06	LAMPU KENDARAAN
37	A00202406870	04-DEC-24	12-15	BAN
38	A00202406880	04-DEC-24	10-04	Alat Navigasi Kereta Api Berbasis GPS
39	A00202406871	04-DEC-24	12-08	MOBIL
40	A00202406920	05-DEC-24	05-05	KAIN BATIK
41	A00202406983	05-DEC-24	02-02	KOSTUM PERTUNJUKAN
42	A00202406950	05-DEC-24	05-05	KAIN BATIK
43	A00202406962	05-DEC-24	19-07	WAYANG
44	A00202406912	05-DEC-24	02-02	KAOS
45	A00202407003	05-DEC-24	24-01	Smart Antropometri Tipe Stand Alone 2.0
46	A00202406970	05-DEC-24	02-99	KOSTUM PERTUNJUKAN
47	A00202406972	05-DEC-24	02-99	KOSTUM PERTUNJUKAN
48	A00202406971	05-DEC-24	02-99	KOSTUM PERTUNJUKAN
49	A00202406910	05-DEC-24	13-02	Dudukan Baterai Sel Satelit dengan 1 Penghantar dan 2 Isolator Thermal
50	A00202406974	05-DEC-24	02-02	KOSTUM PERTUNJUKAN
51	A00202406922	05-DEC-24	05-05	KAIN BATIK
52	A00202406911	05-DEC-24	15-01	Reaktor Dekomposisi Basa Monasit Skala Industri Kapasitas 1000 Ton/Tahun
53	A00202406973	05-DEC-24	02-02	KOSTUM PERTUNJUKAN
54	A00202406965	05-DEC-24	05-05	KAIN BATIK
55	A00202406964	05-DEC-24	19-07	WAYANG
56	A00202407001	05-DEC-24	06-03	MEJA (BONGKAR PASANG)
57	A00202407010	05-DEC-24	15-99	KARBURATOR PE
58	A00202406954	05-DEC-24	05-05	KAIN BATIK
59	A00202406943	05-DEC-24	07-07	WADAH PENYIMPANAN 3
60	A00202406981	05-DEC-24	02-99	KOSTUM PERTUNJUKAN
61	A00202406900	05-DEC-24	02-02	KAOS
62	A00202406942	05-DEC-24	09-01	BOTOL SERUM SEGITIGA
63	A00202406905	05-DEC-24	26-06	LAMPU KENDARAAN
64	A00202406961	05-DEC-24	19-07	WAYANG
65	A00202406985	05-DEC-24	02-02	KOSTUM PERTUNJUKAN
66	A00202406944	05-DEC-24	09-03	WADAH KOSMETIK SEGITIGA KEDAP UDARA
67	A00202406953	05-DEC-24	05-05	KAIN BATIK

68	A00202406993	05-DEC-24	19-07	WAYANG
69	A00202406951	05-DEC-24	05-05	KAIN BATIK
70	A00202406901	05-DEC-24	15-01	Desain Reaktor Pelindian Dalam Pengolahan Monasit Skala Industri Dengan Kapasitas 1000 Ton/Tahun
71	A00202406992	05-DEC-24	19-07	WAYANG
72	A00202406892	05-DEC-24	26-06	LAMPU KENDARAAN
73	A00202406963	05-DEC-24	11-03	PERHIASAN
74	A00202406975	05-DEC-24	02-02	KOSTUM PERTUNJUKAN
75	A00202407004	05-DEC-24	12-16	PENINGGI STANG
76	A00202407011	05-DEC-24	12-16	SPION
77	A00202406955	05-DEC-24	05-05	KAIN BATIK
78	A00202406935	05-DEC-24	09-01	BOTOL KOSMETIK OVAL
79	A00202406980	05-DEC-24	12-13	KERETA PERTUNJUKAN
80	A00202406902	05-DEC-24	09-05	KEMASAN
81	A00202406932	05-DEC-24	09-01	BOTOL AIR MINUM JUMBO
82	A00202406990	05-DEC-24	19-07	WAYANG
83	A00202406952	05-DEC-24	05-05	KAIN BATIK
84	A00202406945	05-DEC-24	12-16	COVER RADIATOR AIR SCOPE FULL LEHERAN YAMAHA
85	A00202407000	05-DEC-24	19-07	WAYANG
86	A00202406934	05-DEC-24	09-01	BOTOL KOSMETIK LANCIP
87	A00202406931	05-DEC-24	09-01	BOTOL KOSMETIK TULIP
88	A00202407005	05-DEC-24	12-16	PELINDUNG STANG
89	A00202406940	05-DEC-24	09-01	BOTOL KOSMETIK HEXAGONAL
90	A00202406960	05-DEC-24	19-07	WAYANG
91	A00202406994	05-DEC-24	19-07	WAYANG
92	A00202406941	05-DEC-24	07-07	WADAH PENYIMPANAN 1
93	A00202406982	05-DEC-24	02-99	KOSTUM PERTUNJUKAN
94	A00202406984	05-DEC-24	02-02	KOSTUM PERTUNJUKAN
95	A00202406991	05-DEC-24	19-07	WAYANG
96	A00202406933	05-DEC-24	09-01	BOTOL KOSMETIK TABUNG
97	A00202407012	05-DEC-24	12-16	shockbreaker
98	A00202407013	06-DEC-24	25-02	PAGAR PENGAMAN UNTUK ANAK DENGAN SMART SENSOR
99	A00202407014	06-DEC-24	12-12	KERETA DORONG BAYI (STROLLER)
100	A00202407015	06-DEC-24	12-16	1 SET VELG

Jakarta, 16 Desember 2024
Kepala Seksi Klasifikasi dan Publikasi

A handwritten signature in black ink, consisting of several overlapping loops and a long horizontal stroke at the bottom.

M. Insan Kamil, S. Kom. NIP.
197801262005011001

(19) ID

(51) Klasifikasi Locarno : 14-03

(21) No. Permohonan DI : A00202403924

(22) Tanggal Penerimaan Permohonan DI :
19 Agustus 2024

(30) Data Prioritas :
(31) Nomor (32) Tanggal (33) Negara

(43) Tanggal Pengumuman DI :
16 Desember 2024

(71) Nama dan Alamat Pemohon Desain Industri:
Universitas Ahmad Dahlan
Jl. Pramuka 5F Pandeyan, Umbulharjo, Kota Yogyakarta,
DI Yogyakarta 55161, Indonesia (ID)

(72) Nama Pendesain :
Ir. Son Ali Akbar, S.T., M.Eng., Ph.D, ID Prof. Ir.
Anton Yudhana, S.T., M.T., Ph.D, ID Jihad Rahmawan,
S.T., ID Muhammad Syahrul Akbar, S.T., ID
Catur Cahyono Putra, ID

(74) Nama dan Alamat Konsultan Desain Industri :

(54) Judul Desain Industri : Antena Drone

(57) Klaim :
Bentuk

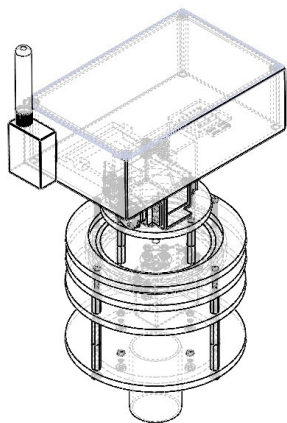

Tampak Perspektif

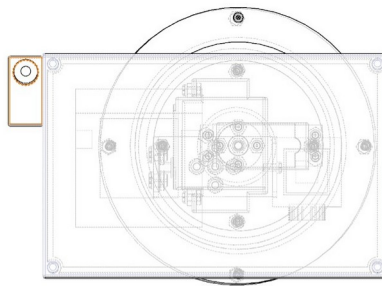

Tampak Atas

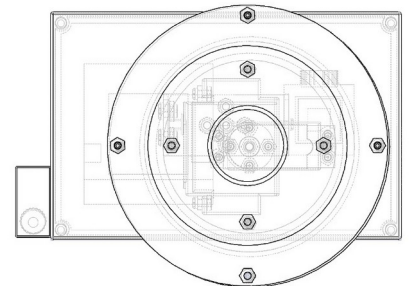

Tampak Bawah

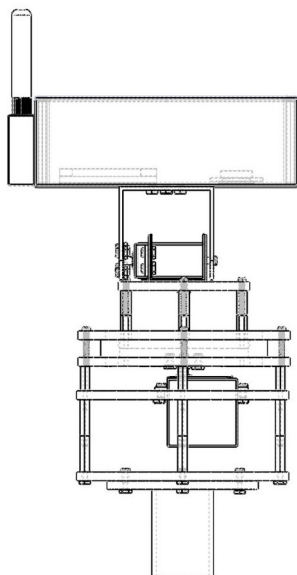

Tampak Depan

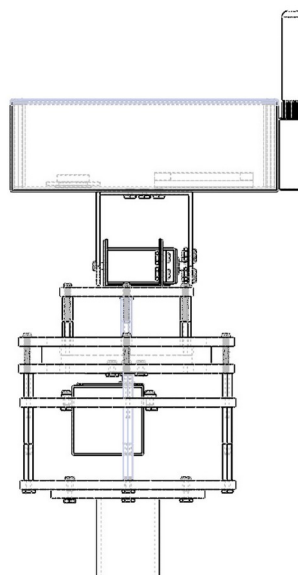

Tampak Belakang

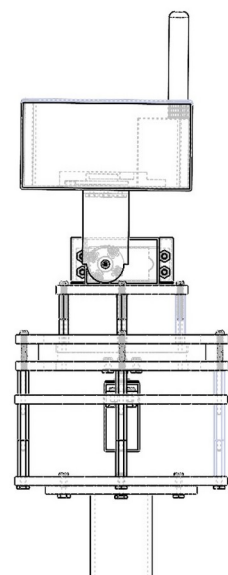

Tampak Samping

(19) ID

(51) Klasifikasi Locarno : 12-07

(21) No. Permohonan DI : A00202403923

(22) Tanggal Penerimaan Permohonan DI :
19 Agustus 2024

(30) Data Prioritas :
(31) Nomor (32) Tanggal (33) Negara

(43) Tanggal Pengumuman DI :
16 Desember 2024

(71) Nama dan Alamat Pemohon Desain Industri:
Universitas Ahmad Dahlan
Jl. Pramuka 5F Pandeyan, Umbulharjo, Kota Yogyakarta,
DI Yogyakarta 55161, Indonesia (ID)

(72) Nama Pendesain :
Ir. Son Ali Akbar, S.T., M.Eng., Ph.D, ID Prof. Ir.
Anton Yudhana, S.T., M.T., Ph.D, ID Jihad Rahmawan,
S.T., ID Muhammad Syahrul Akbar, S.T., ID
Satriawan Muammar Fadil, ID

(74) Nama dan Alamat Konsultan Desain Industri :

(54) Judul Desain Industri : Pelontar Drone

(57) Klaim :
Bentuk

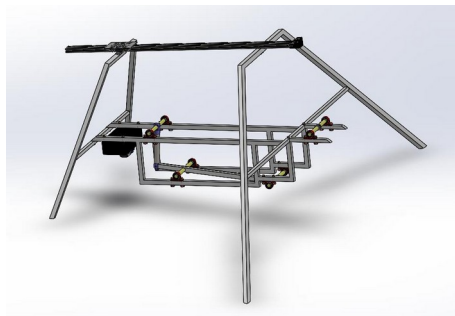

Tampak Perspektif

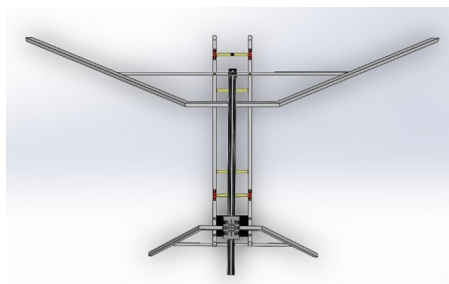

Tampak Atas

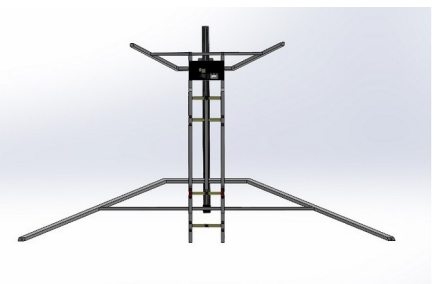

Tampak Bawah

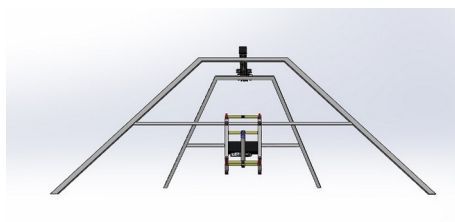

Tampak Depan

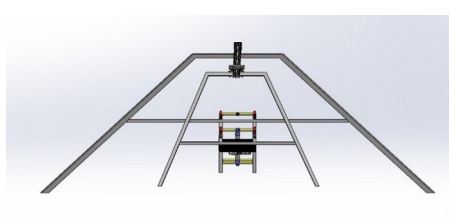

Tampak Belakang

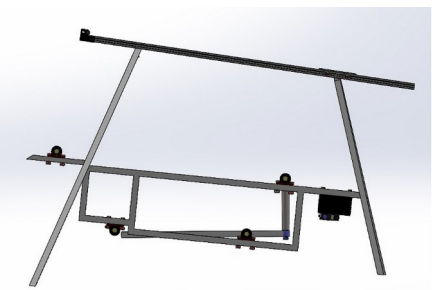

Tampak Samping

(19) ID

(51) Klasifikasi Locarno : 06-01

(21) No. Permohonan DI : A00202404277

(22) Tanggal Penerimaan Permohonan DI :
02 September 2024

(30) Data Prioritas :
(31) Nomor (32) Tanggal (33) Negara

(43) Tanggal Pengumuman DI :
16 Desember 2024

(71) Nama dan Alamat Pemohon Desain Industri:
Institut Teknologi Bandung
Gd. CRCS ITB Lt.7, Jl. Ganesa 10 Bandung Lebak
Siliwangi, Cobleng, Kota Bandung, Jawa Barat 40132,
Indonesia (ID)

(72) Nama Pendesain :
Emanuel Selma Jovita, ID Deny Willy Junaidy,
S.Sn., M.T., Ph.D, ID Linda Mawali, S.Ds., M.Ds ,ID
Etika Vidyarini, S.Ds., M.Ds., Ph.D, ID Andriano
Simarmata, S.Ds., M.Ds, ID Ramadhani Eka Putra,
S.Si., M.Si., Ph.D, ID

(74) Nama dan Alamat Konsultan Desain Industri :

(54) Judul Desain Industri : Desain Kursi Sengkarut Dalam Keteraturan (Orderly Chaos)

(57) Klaim :
Konfigurasi, Bentuk

Gambar 5 dari 5



Gambar 5. Perspektif

Tampak Perspektif

Tampak Atas

Tampak Bawah

Gambar 1 dari 5



Gambar 1. Tampak Depan

Tampak Depan

Gambar 4 dari 5



Gambar 4. Tampak Belakang

Tampak Belakang

Gambar 2 dari 5



Gambar 2. Tampak Samping Kiri

Tampak Samping

(19) ID

(51) Klasifikasi Locarno : 09-01

(21) No. Permohonan DI : A00202404349

(22) Tanggal Penerimaan Permohonan DI :
05 September 2024

(30) Data Prioritas :

(31) Nomor	(32) Tanggal	(33) Negara
29/931,407	06 Maret 2024	United States of America (US)

(43) Tanggal Pengumuman DI :
16 Desember 2024

(71) Nama dan Alamat Pemohon Desain Industri:
Takeya USA Corporation
270 Baker Street, Suite 200 Costa Mesa, CA, 92626,
United States of America (US)

(72) Nama Pendesain :
Jukka STEENARI,FI

(74) Nama dan Alamat Konsultan Desain Industri :
Marolita Setiati
PT SPRUSON FERGUSON INDONESIA, Graha
Paramita 3B Floor Zona D Jl. Denpasar Raya Blok D2 Kav.8
Kuningan

(54) Judul Desain Industri : WADAH FLUIDA 32 ONS

(57) Klaim :
Bentuk,Konfigurasi

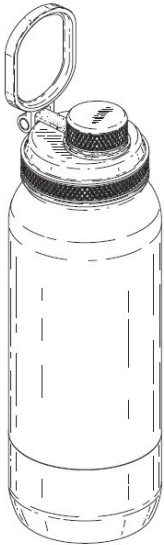

Tampak Perspektif

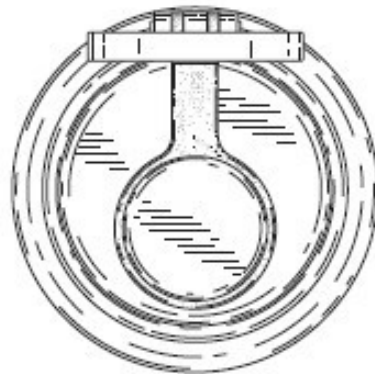

Tampak Atas

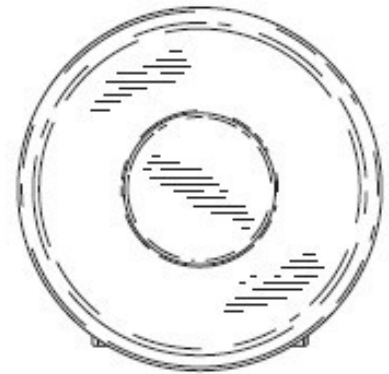

Tampak Bawah

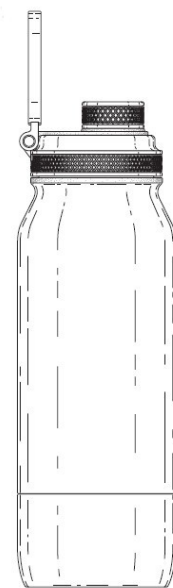
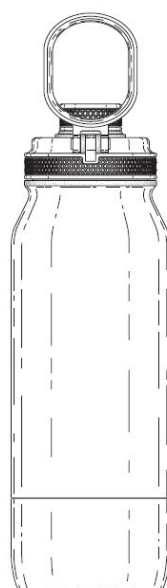
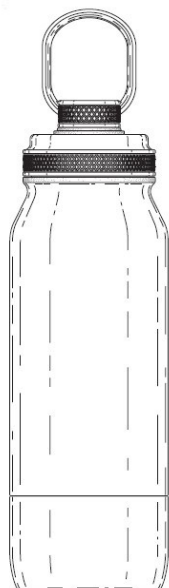

Tampak Depan

Tampak Belakang

Tampak Samping

(19) ID

(51) Klasifikasi Locarno : 03-01

(21) No. Permohonan DI : A00202404466

(22) Tanggal Penerimaan Permohonan DI :
11 September 2024

(30) Data Prioritas :
(31) Nomor (32) Tanggal (33) Negara

(43) Tanggal Pengumuman DI :
16 Desember 2024

(71) Nama dan Alamat Pemohon Desain Industri:
Rumah Batik Palbatu / RBP
Jl. Pal Batu 1 No.6, RT.10/RW.4, Menteng Dalam
Menteng Dalam, Tebet, Kota Adm. Jakarta Selatan, DKI
Jakarta 12870, Indonesia (ID)

(72) Nama Pendesain :
Sandhi Prajaka,ID Budi Dwi Hariyanto,ID
Widyo Nugroho,ID Aris Budi Setyawan,ID

(74) Nama dan Alamat Konsultan Desain Industri :

(54) Judul Desain Industri : Tas Laptop Jinjing

(57) Klaim :
Komposisi Warna,Komposisi Garis



Tampak Perspektif

Tampak Atas

Tampak Bawah

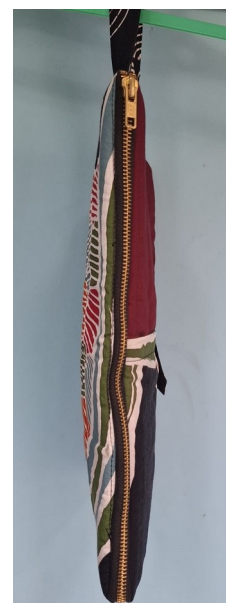

Tampak Depan

Tampak Belakang

Tampak Samping

(19) ID

(51) Klasifikasi Locarno : 27-07

(21) No. Permohonan DI : A00202404515

(22) Tanggal Penerimaan Permohonan DI :
13 September 2024

(30) Data Prioritas :

(31) Nomor (32) Tanggal (33) Negara
2024302500798 29 April 2024 China (CN)

(43) Tanggal Pengumuman DI :
16 Desember 2024

(71) Nama dan Alamat Pemohon Desain Industri:

Shenzhen Naixin Technology Co., Ltd
Floor 2, Building 48, Dayangtian Industrial Zone Wanfeng
Community, Xinqiao Street Baoan District Shenzhen China,
China (CN)

(72) Nama Pendesain :

Jin CHENG,CN

(74) Nama dan Alamat Konsultan Desain Industri :

Maulitta Pramulasari
Mirandah Asia Indonesia Sudirman Plaza, Plaza Marein
Lantai 10E Jalan Jenderal Sudirman Kavling 76-78

(54) Judul Desain Industri :
PRODUK ATOMISASI ELEKTRONIK DATAR

(57) Klaim :
Bentuk,Konfigurasi,Komposisi Garis

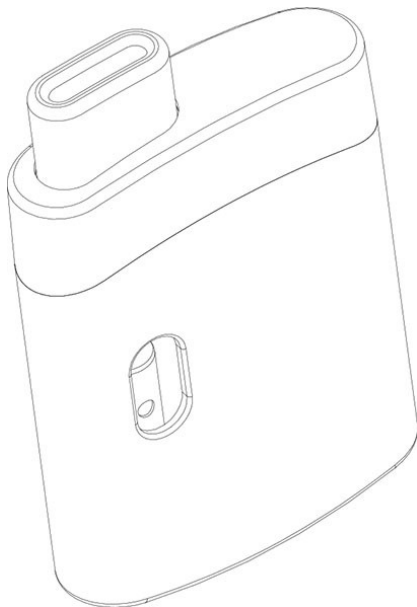

Tampak Perspektif

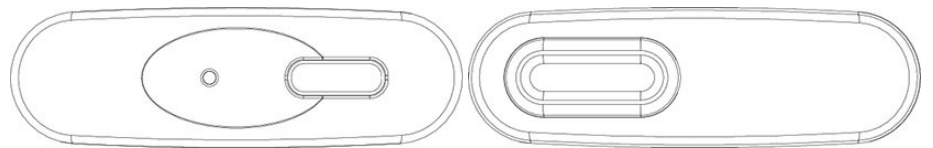

Tampak Atas

Tampak Bawah

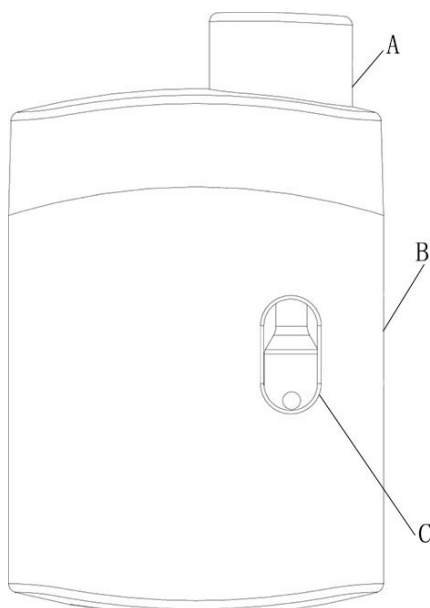
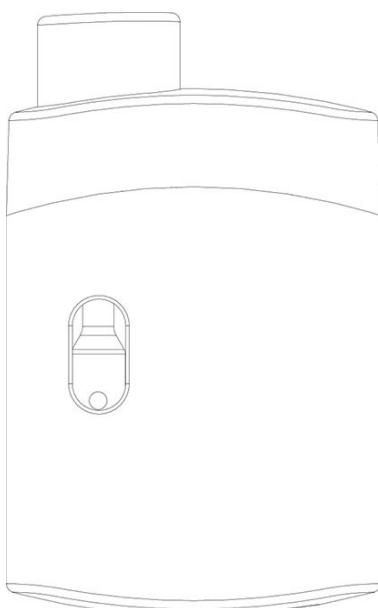

Tampak Depan

Tampak Belakang

Tampak Samping

(19) ID

(51) Klasifikasi Locarno : 05-01

(21) No. Permohonan DI : A00202404716

(22) Tanggal Penerimaan Permohonan DI :
20 September 2024

(30) Data Prioritas :
(31) Nomor (32) Tanggal (33) Negara

(43) Tanggal Pengumuman DI :
16 Desember 2024

(71) Nama dan Alamat Pemohon Desain Industri:
Universitas Teknologi Sumbawa
Jl. Raya Olat Maras Batu Alang, Pernek, Kec. Moyo
Hulu, Kabupaten Sumbawa, Nusa Tenggara Barat Pernek,
Moyo Hulu, Kab. Sumbawa, Nusa Tenggara Barat 84371,
Indonesia (ID)

(72) Nama Pendesain :
Koko Hermanto,ID Fauzi Widyawati,ID
Sahri Yanti,ID Shinta Esabella,ID

(74) Nama dan Alamat Konsultan Desain Industri :

(54) Judul Desain Industri : Benang dari Serat Sisal sebagai Bahan Baku Pembuatan Tenun Kre' Alang Sumbawa

(57) Klaim :
Bentuk,Konfigurasi,Komposisi Warna

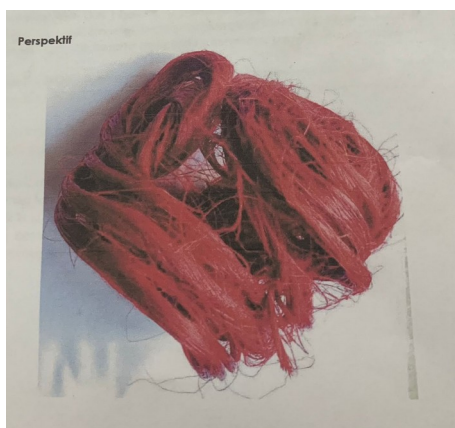

Tampak Perspektif



Tampak Atas

Tampak Bawah



Tampak Depan

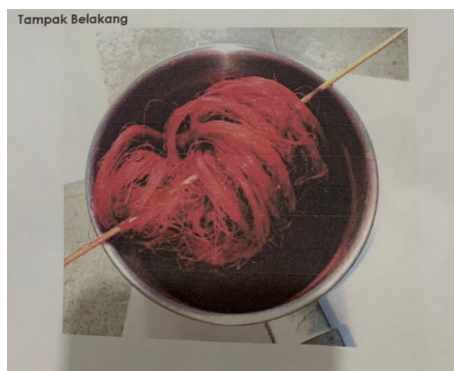

Tampak Belakang

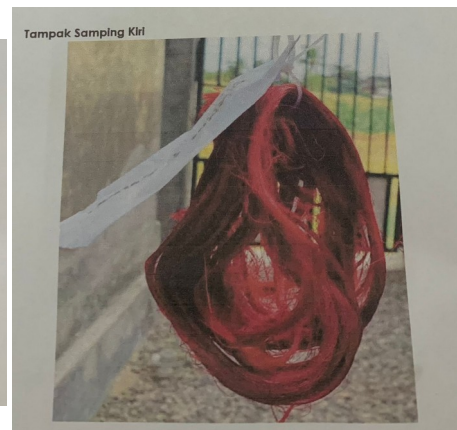

Tampak Samping

(19) ID

(51) Klasifikasi Locarno : 22-06

(21) No. Permohonan DI : A00202404717

(22) Tanggal Penerimaan Permohonan DI :
20 September 2024

(30) Data Prioritas :
(31) Nomor (32) Tanggal (33) Negara

(43) Tanggal Pengumuman DI :
16 Desember 2024

(71) Nama dan Alamat Pemohon Desain Industri:
Universitas Teknologi Sumbawa
Jl. Raya Olat Maras Batu Alang, Pernek, Kec. Moyo
Hulu, Kabupaten Sumbawa, Nusa Tenggara Barat Pernek,
Moyo Hulu, Kab. Sumbawa, Nusa Tenggara Barat 84371,
Indonesia (ID)

(72) Nama Pendesain :
Titi Andriani, ID Muhammad Hidayatullah, ID
Shinta Esabella, ID Lalu Abdul Sukarah Abi Putra, ID
Diana Sari Aritonang, ID

(74) Nama dan Alamat Konsultan Desain Industri :

(54) Judul Desain Industri : Alat Pengusir Hama Burung pada Tanaman Padi Berbasis Sensor Ultrasonik bagi Kelompok Tani di Kabupaten Sumbawa

(57) Klaim :
Bentuk

Perspektif

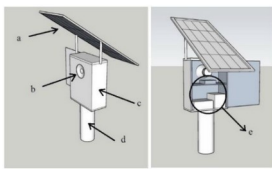

Tampak Atas



Tampak Perspektif

Tampak Atas

Tampak Bawah

Tampak Depan



Tampak Belakang



Tampak Samping Kiri

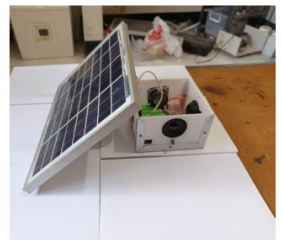

Tampak Depan

Tampak Belakang

Tampak Samping

(19) ID

(51) Klasifikasi Locarno : 19-06

(21) No. Permohonan DI : A00202404774

(22) Tanggal Penerimaan Permohonan DI :
23 September 2024

(30) Data Prioritas :

(31) Nomor (32) Tanggal (33) Negara
DM/239633 30 Juli 2024 WIPO (WO)

(43) Tanggal Pengumuman DI :
16 Desember 2024

(71) Nama dan Alamat Pemohon Desain Industri:
Faber-Castell Aktiengesellschaft
Nürnberg Str. 2, 90546 Stein, Germany, Germany (DE)

(72) Nama Pendesain :
LIH JYH SHIM,MY MOHD FAHMI BIN JASNI,MY

(74) Nama dan Alamat Konsultan Desain Industri :
Neneng Sri Wiyanti
PULUNGAN, WISTON & PARTNERS, Jl. Cempaka Putih
Raya No. 51, Jakarta, 10520 INDONESIA

(54) Judul Desain Industri : PENA BATANG (STICK PEN)

(57) Klaim :
Bentuk, Konfigurasi

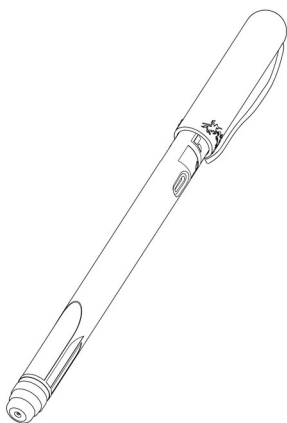

Tampak Perspektif

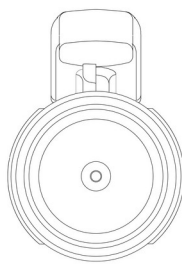

Tampak Atas

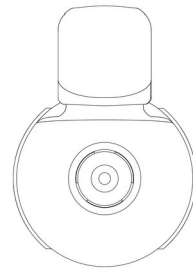

Tampak Bawah



Tampak Depan



Tampak Belakang



Tampak Samping

(19) ID

(51) Klasifikasi Locarno : 23-04

(21) No. Permohonan DI : A00202405489

(22) Tanggal Penerimaan Permohonan DI :
16 Oktober 2024

(30) Data Prioritas :

(31) Nomor (32) Tanggal (33) Negara
015057767-0001 16 April 2024 EUIPO (EM)

(43) Tanggal Pengumuman DI :
16 Desember 2024

(71) Nama dan Alamat Pemohon Desain Industri:
MXIX Inc
2272 Airport Rd S, Suite 309 Naples, Florida 34112,
United States of America (US)

(72) Nama Pendesain :
Florian Enghard,DE

(74) Nama dan Alamat Konsultan Desain Industri :
Yogi Barlianto
A. Moehammad & Associates Jalan Raden Saleh No.
51A Cikini, Menteng Jakarta

(54) Judul Desain Industri : ALAT HISAP UNTUK PIPA UAP AIR

(57) Klaim :
Bentuk, Komposisi Garis, Konfigurasi



Tampak Perspektif



Tampak Atas



Tampak Bawah



Tampak Depan



Tampak Belakang



Tampak Samping

(19) ID

(51) Klasifikasi Locarno : 06-01

(21) No. Permohonan DI : A00202405647

(22) Tanggal Penerimaan Permohonan DI :
22 Oktober 2024

(30) Data Prioritas :
(31) Nomor (32) Tanggal (33) Negara

(43) Tanggal Pengumuman DI :
16 Desember 2024

(71) Nama dan Alamat Pemohon Desain Industri:
Institut Teknologi Sepuluh Nopember (ITS)
Kantor Transfer Teknologi, Direktorat Inovasi dan
Kawasan Sains Teknologi, Gedung Pusat Riset Lantai 6,
Kampus ITS Sukolilo, Surabaya Keputih, Sukolilo, Kota
Surabaya, Jawa Timur 60111, Indonesia (ID)

(72) Nama Pendesain :
Dr. Ir. Susy Budi Astuti, M.T. ,ID Maria
Anugrahaning Kesuma Putri ,ID

(74) Nama dan Alamat Konsultan Desain Industri :

(54) Judul Desain Industri : DESAIN SOFA TUNGGAL DALLING HASIL TRANSFORMASI BENTUK DARI KEARIFAN
BUDAYA LOKAL KALIMANTAN TIMUR

(57) Klaim :
Bentuk



Tampak Perspektif



Tampak Atas



Tampak Bawah



Tampak Depan



Tampak Belakang



Tampak Samping

(19) ID

(51) Klasifikasi Locarno : 09-03

(21) No. Permohonan DI : A00202405919

(22) Tanggal Penerimaan Permohonan DI :
29 Oktober 2024

(30) Data Prioritas :

(31) Nomor (32) Tanggal (33) Negara
202430251996.8 29 April 2024 China (CN)

(43) Tanggal Pengumuman DI :
16 Desember 2024

(71) Nama dan Alamat Pemohon Desain Industri:

Weichai Power Co., Ltd.
197 A, EAST FUSHOU STREET, HIGH-TECH
DEVELOPMENT ZONE, WEIFANG, SHANDONG 261061 ,
China (CN)

(72) Nama Pendesain :

ZHANG, Yifan,CN FU, Bin,CN WANG,
Shuhong,CN GAO, Man,CN WANG,
Xiaobing,CN

(74) Nama dan Alamat Konsultan Desain Industri :

Emirsyah Dinar
Gedung Graha Pratama Lantai 15 Jalan MT. Haryono
Kavling 15

(54) Judul Desain Industri : KOTAK KEMASAN

(57) Klaim :
Bentuk,Konfigurasi



Tampak Perspektif

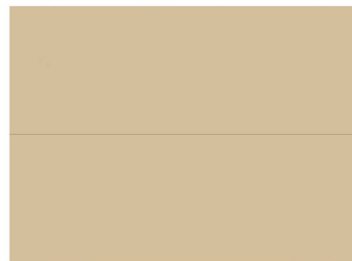

Tampak Atas

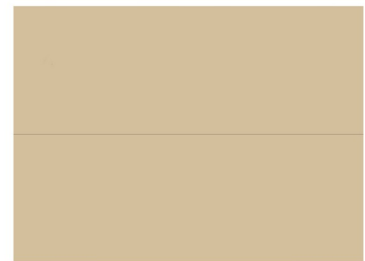

Tampak Bawah



Tampak Depan



Tampak Belakang

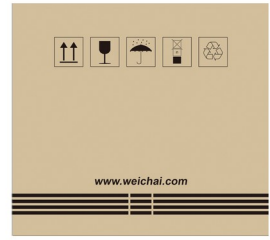

Tampak Samping

(19) ID

(51) Klasifikasi Locarno : 09-03

(21) No. Permohonan DI : A00202405918

(22) Tanggal Penerimaan Permohonan DI :
29 Oktober 2024

(30) Data Prioritas :

(31) Nomor (32) Tanggal (33) Negara
202430252021.7 29 April 2024 China (CN)

(43) Tanggal Pengumuman DI :
16 Desember 2024

(71) Nama dan Alamat Pemohon Desain Industri:

Weichai Power Co., Ltd.
197 A, EAST FUSHOU STREET, HIGH-TECH
DEVELOPMENT ZONE, WEIFANG, SHANDONG 261061 ,
China (CN)

(72) Nama Pendesain :

LIN, Shilong,CN FU, Bin,CN WANG,
Shuhong,CN ZHANG, Yifan,CN HOU, Ling,CN

(74) Nama dan Alamat Konsultan Desain Industri :

Emirsyah Dinar
Gedung Graha Pratama Lantai 15 Jalan MT. Haryono
Kavling 15

(54) Judul Desain Industri : KOTAK KEMASAN

(57) Klaim :
Bentuk,Konfigurasi



Tampak Perspektif

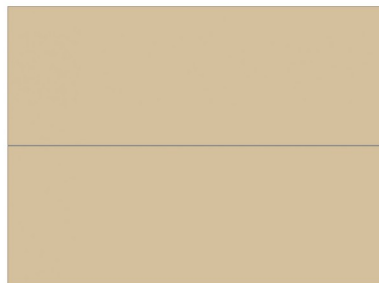

Tampak Atas

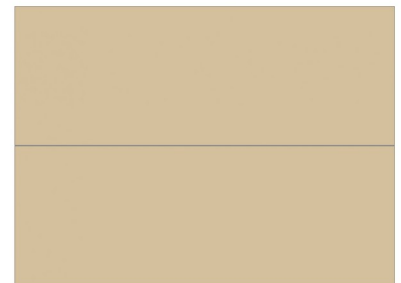

Tampak Bawah

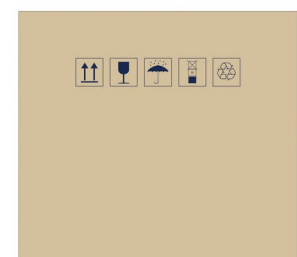

Tampak Depan

Tampak Belakang

Tampak Samping

(19) ID

(51) Klasifikasi Locarno : 06-11

(21) No. Permohonan DI : A00202406026

(22) Tanggal Penerimaan Permohonan DI :
31 Oktober 2024

(30) Data Prioritas :
(31) Nomor (32) Tanggal (33) Negara

(43) Tanggal Pengumuman DI :
16 Desember 2024

(71) Nama dan Alamat Pemohon Desain Industri:
PT TYB Indonesia Bersatu
Jalan Toyib No. 82A Maphar, Taman Sari, Kota Adm.
Jakarta Barat, DKI Jakarta 11160, Indonesia (ID)

(72) Nama Pendesain :
Subandriyo Adi Prasetyo SH,ID

(74) Nama dan Alamat Konsultan Desain Industri :

(54) Judul Desain Industri : karpet mobil

(57) Klaim :
Bentuk,Konfigurasi



Tampak Perspektif



Tampak Atas



Tampak Bawah

Tampak Depan

Tampak Belakang

Tampak Samping

(19) ID

(51) Klasifikasi Locarno : 15-04

(21) No. Permohonan DI : A00202406077

(22) Tanggal Penerimaan Permohonan DI :
04 November 2024

(30) Data Prioritas :
(31) Nomor (32) Tanggal (33) Negara

(43) Tanggal Pengumuman DI :
16 Desember 2024

(71) Nama dan Alamat Pemohon Desain Industri:
Lembaga Riset dan Inovasi Universitas Muhammadiyah
Yogyakarta (LRI UMY)
Gedung Dasron Hamid, Kampus Terpadu Universitas
Muhammadiyah Yogyakarta, Jalan Brawijaya, Geblagan
Tamantirto, Kasihan, Kab. Bantul, DI Yogyakarta 55183,
Indonesia (ID)

(72) Nama Pendesain :
Ir. Emil Adly, S.T., M.Eng.,ID Ir. Wahyu Widodo,
M.T.,ID Ir. Anita Rahmawati, S.T., M.Sc.,ID
Dzulfikar Abdul Latief, ID

(74) Nama dan Alamat Konsultan Desain Industri :

(54) Judul Desain Industri : Alat Pencampur Aspal

(57) Klaim :
Bentuk, Konfigurasi, Komposisi Garis

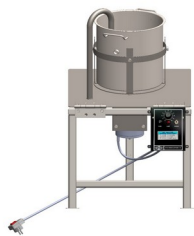

Tampak Perspektif

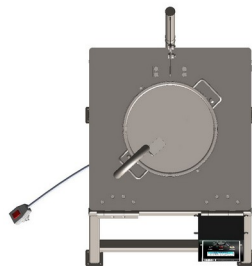

Tampak Atas

Tampak Bawah

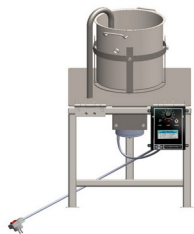

Tampak Depan

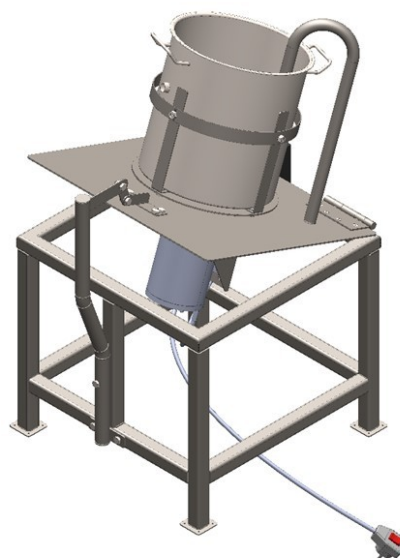

Tampak Belakang

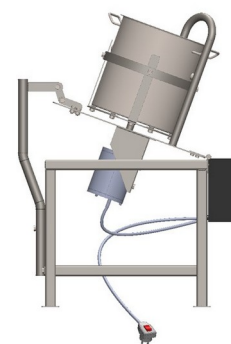

Tampak Samping

(19) ID

(51) Klasifikasi Locarno : 26-05

(21) No. Permohonan DI : A00202406371

(22) Tanggal Penerimaan Permohonan DI :
15 November 2024

(30) Data Prioritas :
(31) Nomor (32) Tanggal (33) Negara

(43) Tanggal Pengumuman DI :
16 Desember 2024

(71) Nama dan Alamat Pemohon Desain Industri:
Institut Teknologi Bandung
Gd. CRCS ITB Lt. 7 Jl. Ganesa 10 Bandung Lebak
Siliwangi, Coblong, Kota Bandung, Jawa Barat 40132,
Indonesia (ID)

(72) Nama Pendesain :
Slamet Riyadi S.Ds., M.Ds., Ph.D.,ID Achmad
Syarief, MSD., Ph.D.,ID Dr. Adhi Nugraha, MA,ID

(74) Nama dan Alamat Konsultan Desain Industri :

(54) Judul Desain Industri : DESAIN LAMPU MEJA MENGGUNAKAN BAMBOO-COILING CUP DAN KAKI BATANG BAMBU

(57) Klaim :
Bentuk,Konfigurasi

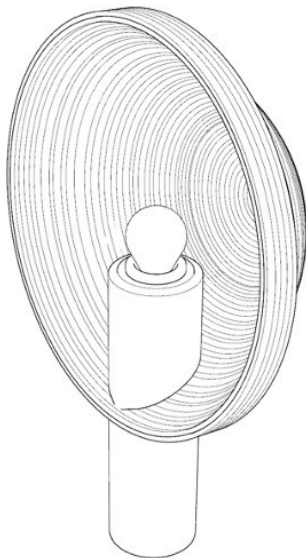

Tampak Perspektif

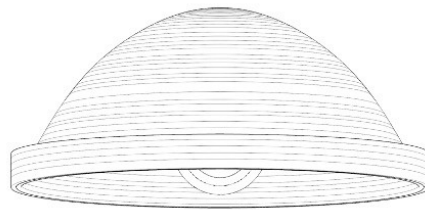

Tampak Atas

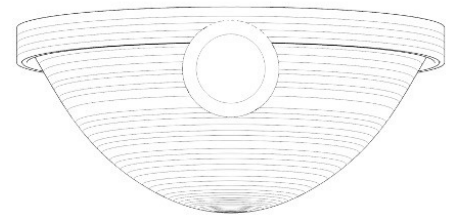

Tampak Bawah

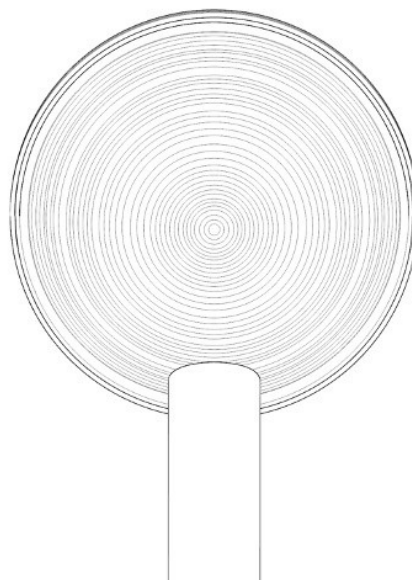
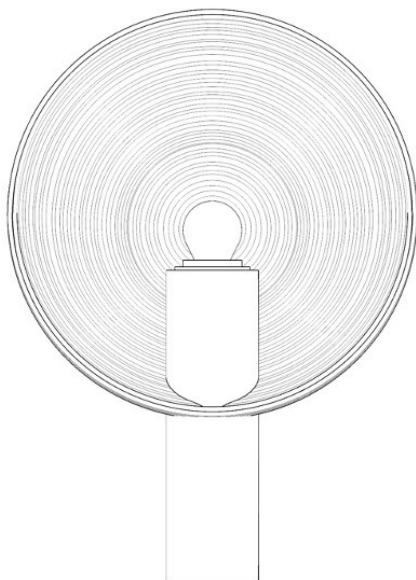

Tampak Depan

Tampak Belakang

Tampak Samping

(19) ID

(51) Klasifikasi Locarno : 01-01

(21) No. Permohonan DI : A00202406504

(22) Tanggal Penerimaan Permohonan DI :
22 November 2024

(30) Data Prioritas :
(31) Nomor (32) Tanggal (33) Negara

(43) Tanggal Pengumuman DI :
16 Desember 2024

(71) Nama dan Alamat Pemohon Desain Industri:
SUSANTO
JL. HOS. Cokroaminoto, RT/RW : 002/10 Larangan
Utara, Larangan, Kota Tangerang, Banten 15154, Indonesia
(ID)

(72) Nama Pendesain :
SUSANTO,ID

(74) Nama dan Alamat Konsultan Desain Industri :

(54) Judul Desain Industri : JELI BENTUK TOPI

(57) Klaim :
Bentuk,Konfigurasi,Komposisi Garis,Komposisi Warna



Tampak Perspektif



Tampak Atas



Tampak Bawah



Tampak Depan



Tampak Belakang



Tampak Samping

(19) ID

(51) Klasifikasi Locarno : 12-16

(21) No. Permohonan DI : A00202406676

(22) Tanggal Penerimaan Permohonan DI :
26 November 2024

(30) Data Prioritas :
(31) Nomor (32) Tanggal (33) Negara

(43) Tanggal Pengumuman DI :
16 Desember 2024

(71) Nama dan Alamat Pemohon Desain Industri:
NICKY CUWONDO
Jalan Otista Raya No. 39 Bidara Cina, Jatinegara, Kota
Adm. Jakarta Timur, DKI Jakarta 13330, Indonesia (ID)

(72) Nama Pendesain :
NICKY CUWONDO, ID

(74) Nama dan Alamat Konsultan Desain Industri :

(54) Judul Desain Industri : Penutup Kipas Sepeda Motor

(57) Klaim :
Bentuk, Konfigurasi, Komposisi Garis

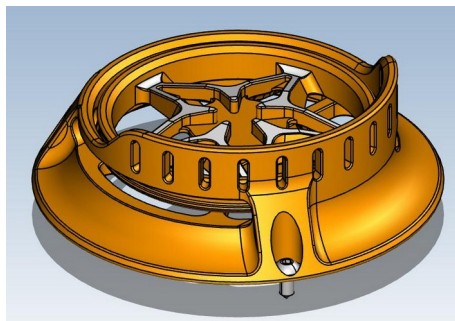

Tampak Perspektif

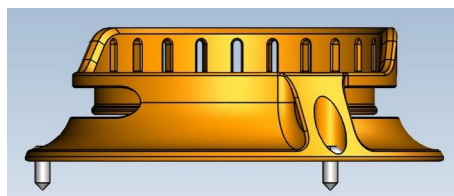

Tampak Atas

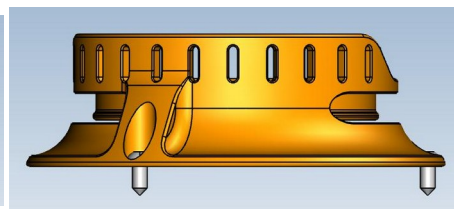

Tampak Bawah



Tampak Depan

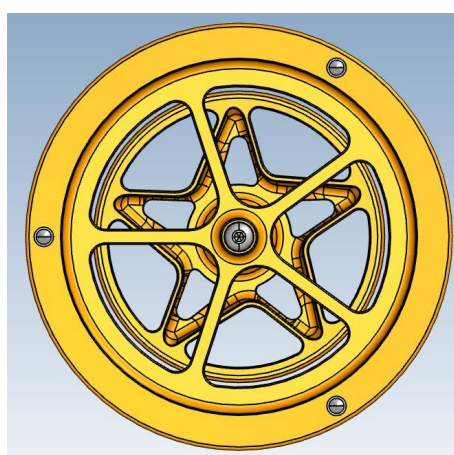

Tampak Belakang

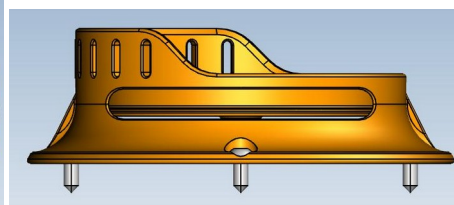

Tampak Samping

(19) ID

(51) Klasifikasi Locarno : 12-16

(21) No. Permohonan DI : A00202406675

(22) Tanggal Penerimaan Permohonan DI :
26 November 2024

(30) Data Prioritas :
(31) Nomor (32) Tanggal (33) Negara

(43) Tanggal Pengumuman DI :
16 Desember 2024

(71) Nama dan Alamat Pemohon Desain Industri:
NICKY CUWONDO
Jalan Otista Raya No. 39 Bidara Cina, Jatinegara, Kota
Adm. Jakarta Timur, DKI Jakarta 13330, Indonesia (ID)

(72) Nama Pendesain :
NICKY CUWONDO, ID

(74) Nama dan Alamat Konsultan Desain Industri :

(54) Judul Desain Industri : Pelindung Piringan Cakram Rem Sepeda Motor

(57) Klaim :
Konfigurasi

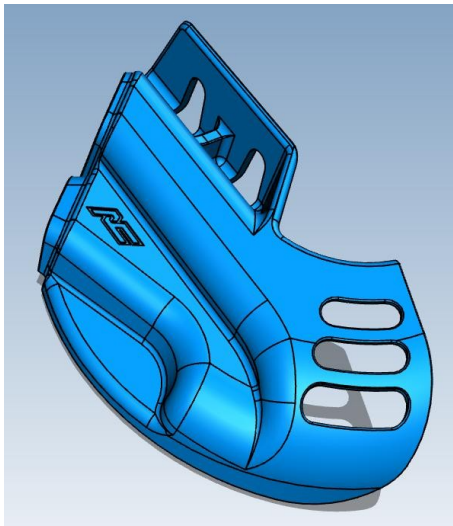

Tampak Perspektif

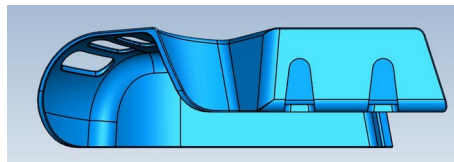

Tampak Atas

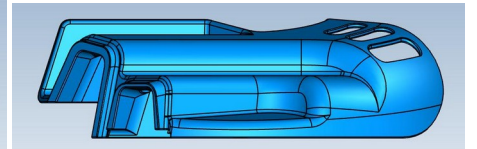

Tampak Bawah

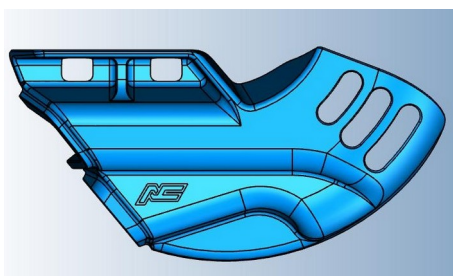

Tampak Depan

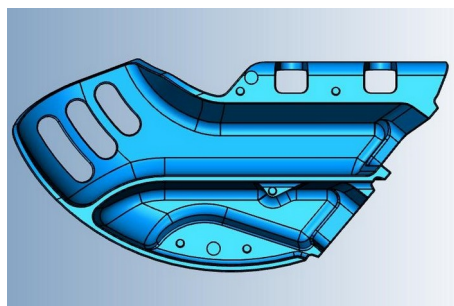

Tampak Belakang

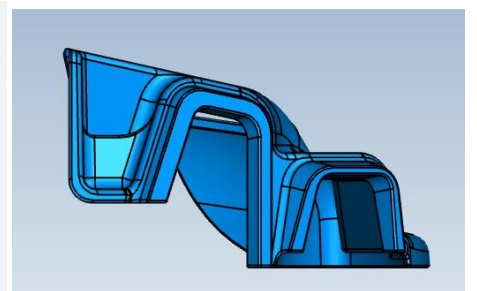

Tampak Samping

(19) ID

(51) Klasifikasi Locarno : 19-07

(21) No. Permohonan DI : A00202406806

(22) Tanggal Penerimaan Permohonan DI :
02 Desember 2024

(30) Data Prioritas :
(31) Nomor (32) Tanggal (33) Negara

(43) Tanggal Pengumuman DI :
16 Desember 2024

(71) Nama dan Alamat Pemohon Desain Industri:
Institut Seni Indonesia Surakarta
Jl. Ki Hadjar Dewantara 19, Ketingan Jebres, Jebres,
Kota Surakarta, Jawa Tengah 57126, Indonesia (ID)

(72) Nama Pendesain :
Dr. Sunardi, S.Sn., M.Sn. ,ID

(74) Nama dan Alamat Konsultan Desain Industri :

(54) Judul Desain Industri : WAYANG

(57) Klaim :
Bentuk,Konfigurasi,Komposisi Garis,Komposisi Warna



Tampak Perspektif



Tampak Depan



Tampak Belakang



Tampak Samping

Tampak Atas

Tampak Bawah

(19) ID

(51) Klasifikasi Locarno : 06-12

(21) No. Permohonan DI : A00202406798

(22) Tanggal Penerimaan Permohonan DI :
02 Desember 2024

(30) Data Prioritas :
(31) Nomor (32) Tanggal (33) Negara

(43) Tanggal Pengumuman DI :
16 Desember 2024

(71) Nama dan Alamat Pemohon Desain Industri:
Institut Seni Indonesia Surakarta
Jl. Ki Hadjar Dewantara 19, Ketingan Jebres, Jebres,
Kota Surakarta, Jawa Tengah 57126, Indonesia (ID)

(72) Nama Pendesain :
Rahayu Adi Prabowo, S.Sn., M.Sn. ,ID

(74) Nama dan Alamat Konsultan Desain Industri :

(54) Judul Desain Industri : PANEL HIAS

(57) Klaim :
Bentuk,Konfigurasi,Komposisi Garis,Komposisi Warna



Tampak Perspektif

Tampak Atas

Tampak Bawah



Tampak Depan

Tampak Belakang



Tampak Samping

(19) ID

(51) **Klasifikasi Locarno : 19-07**

(21) **No. Permohonan DI :** A00202406830

(22) **Tanggal Penerimaan Permohonan DI :**
02 Desember 2024

(30) **Data Prioritas :**
(31) Nomor (32) Tanggal (33) Negara

(43) **Tanggal Pengumuman DI :**
16 Desember 2024

(71) **Nama dan Alamat Pemohon Desain Industri:**
Institut Seni Indonesia Surakarta
Jl. Ki Hadjar Dewantara 19, Ketingan Jebres, Jebres,
Kota Surakarta, Jawa Tengah 57126, Indonesia (ID)

(72) **Nama Pendesain :**
Dr. Sunardi, S.Sn., M.Sn.,ID

(74) **Nama dan Alamat Konsultan Desain Industri :**

(54) **Judul Desain Industri :** WAYANG

(57) **Klaim :**
Bentuk,Konfigurasi,Komposisi Garis,Komposisi Warna



Tampak Perspektif



Tampak Depan

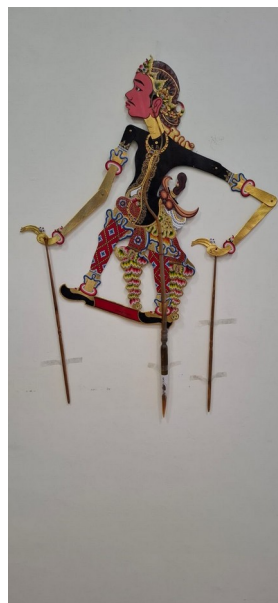

Tampak Belakang

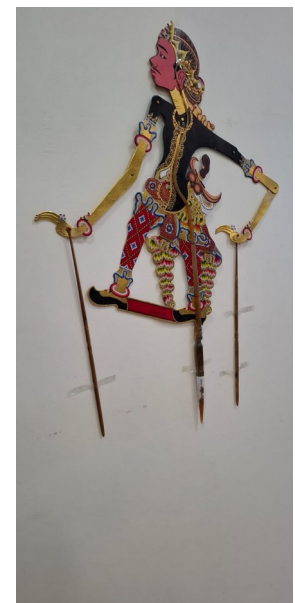

Tampak Samping

Tampak Atas

Tampak Bawah

(19) ID

(51) Klasifikasi Locarno : 19-07

(21) No. Permohonan DI : A00202406807

(22) Tanggal Penerimaan Permohonan DI :
02 Desember 2024

(30) Data Prioritas :
(31) Nomor (32) Tanggal (33) Negara

(43) Tanggal Pengumuman DI :
16 Desember 2024

(71) Nama dan Alamat Pemohon Desain Industri:
Institut Seni Indonesia Surakarta
Jl. Ki Hadjar Dewantara 19, Ketingan Jebres, Jebres,
Kota Surakarta, Jawa Tengah 57126, Indonesia (ID)

(72) Nama Pendesain :
Dr. Sunardi, S.Sn., M.Sn. ,ID

(74) Nama dan Alamat Konsultan Desain Industri :

(54) Judul Desain Industri : WAYANG

(57) Klaim :
Bentuk,Konfigurasi,Komposisi Garis,Komposisi Warna



Tampak Perspektif



Tampak Depan



Tampak Belakang



Tampak Samping

Tampak Atas

Tampak Bawah

(19) ID

(51) Klasifikasi Locarno : 19-07

(21) No. Permohonan DI : A00202406831

(22) Tanggal Penerimaan Permohonan DI :
02 Desember 2024

(30) Data Prioritas :
(31) Nomor (32) Tanggal (33) Negara

(43) Tanggal Pengumuman DI :
16 Desember 2024

(71) Nama dan Alamat Pemohon Desain Industri:
Institut Seni Indonesia Surakarta
Jl. Ki Hadjar Dewantara 19, Ketingan Jebres, Jebres,
Kota Surakarta, Jawa Tengah 57126, Indonesia (ID)

(72) Nama Pendesain :
Dr. Sunardi, S.Sn., M.Sn. ,ID

(74) Nama dan Alamat Konsultan Desain Industri :

(54) Judul Desain Industri : WAYANG

(57) Klaim :
Bentuk,Konfigurasi,Komposisi Garis,Komposisi Warna



Tampak Perspektif

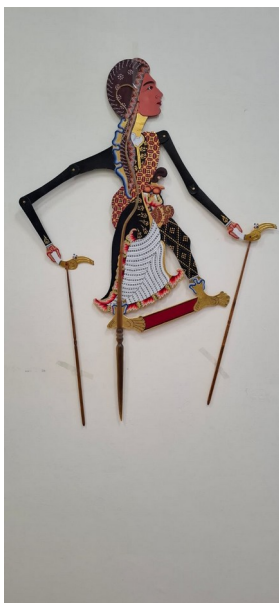

Tampak Depan

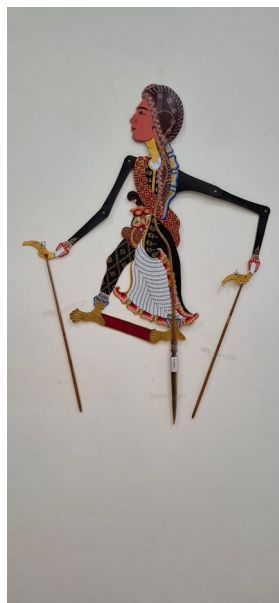

Tampak Belakang

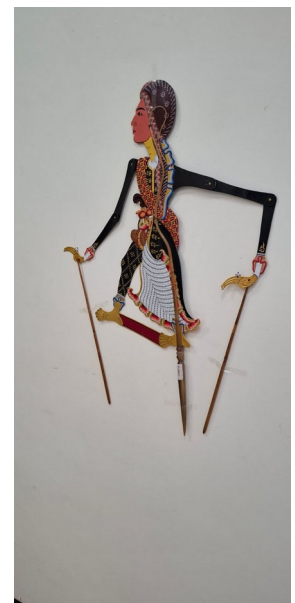

Tampak Samping

Tampak Atas

Tampak Bawah

(19) ID

(51) Klasifikasi Locarno : 19-07

(21) No. Permohonan DI : A00202406808

(22) Tanggal Penerimaan Permohonan DI :
02 Desember 2024

(30) Data Prioritas :
(31) Nomor (32) Tanggal (33) Negara

(43) Tanggal Pengumuman DI :
16 Desember 2024

(71) Nama dan Alamat Pemohon Desain Industri:
Institut Seni Indonesia Surakarta
Jl. Ki Hadjar Dewantara 19, Ketingan Jebres, Jebres,
Kota Surakarta, Jawa Tengah 57126, Indonesia (ID)

(72) Nama Pendesain :
Dr. Sunardi, S.Sn., M.Sn. ,ID

(74) Nama dan Alamat Konsultan Desain Industri :

(54) Judul Desain Industri : WAYANG

(57) Klaim :
Bentuk,Konfigurasi,Komposisi Garis,Komposisi Warna



Tampak Perspektif

Tampak Atas

Tampak Bawah



Tampak Depan



Tampak Belakang



Tampak Samping

(19) ID

(51) Klasifikasi Locarno : 06-03

(21) No. Permohonan DI : A00202406788

(22) Tanggal Penerimaan Permohonan DI :
02 Desember 2024

(30) Data Prioritas :
(31) Nomor (32) Tanggal (33) Negara

(43) Tanggal Pengumuman DI :
16 Desember 2024

(71) Nama dan Alamat Pemohon Desain Industri:
Institut Seni Indonesia Surakarta
Jl. Ki Hadjar Dewantara 19, Ketingan Jebres, Jebres,
Kota Surakarta, Jawa Tengah 57126, Indonesia (ID)

(72) Nama Pendesain :
Dr. Handriyotopo, S.Sn., M.Sn.,ID

(74) Nama dan Alamat Konsultan Desain Industri :

(54) Judul Desain Industri : MEJA BOOTH

(57) Klaim :
Konfigurasi, Komposisi Garis, Komposisi Warna



Tampak Perspektif

Tampak Atas

Tampak Bawah

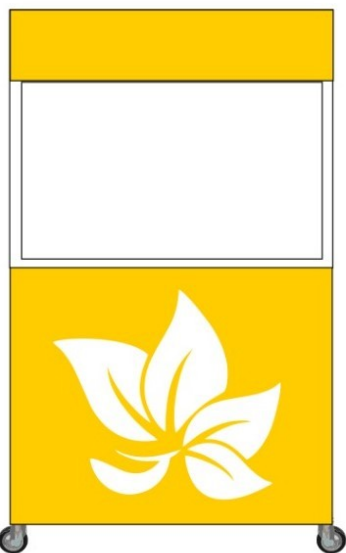

Tampak Depan

Tampak Belakang

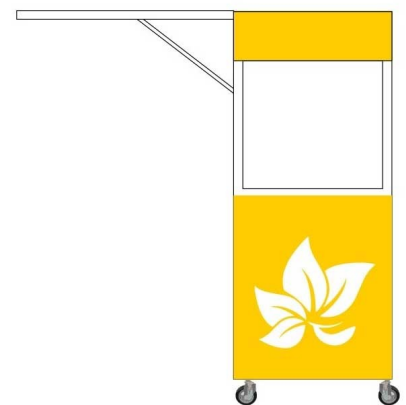

Tampak Samping

(19) ID

(51) Klasifikasi Locarno : 02-02

(21) No. Permohonan DI : A00202406791

(22) Tanggal Penerimaan Permohonan DI :
02 Desember 2024

(30) Data Prioritas :
(31) Nomor (32) Tanggal (33) Negara

(43) Tanggal Pengumuman DI :
16 Desember 2024

(71) Nama dan Alamat Pemohon Desain Industri:
Institut Seni Indonesia Surakarta
Jl. Ki Hadjar Dewantara 19, Ketingan Jebres, Jebres,
Kota Surakarta, Jawa Tengah 57126, Indonesia (ID)

(72) Nama Pendesain :
Dr. Drs. H. Muh Arif Jati P., M.Sn. ,ID

(74) Nama dan Alamat Konsultan Desain Industri :

(54) Judul Desain Industri : BUSANA

(57) Klaim :
Komposisi Garis, Komposisi Warna



Tampak Perspektif

Tampak Atas

Tampak Bawah



Tampak Depan



Tampak Belakang



Tampak Samping

(19) ID

(51) Klasifikasi Locarno : 10-07

(21) No. Permohonan DI : A00202406816

(22) Tanggal Penerimaan Permohonan DI :
02 Desember 2024

(30) Data Prioritas :
(31) Nomor (32) Tanggal (33) Negara

(43) Tanggal Pengumuman DI :
16 Desember 2024

(71) Nama dan Alamat Pemohon Desain Industri:
Hamee Global Inc.
3F, Gasan A1Tower, 205-27, Gasan digital 1-ro,
Geumcheon-gu, Seoul, Republic of Korea (KR)

(72) Nama Pendesain :
Lee Bum-Joon,KR Lee Ho-Kwon,KR

(74) Nama dan Alamat Konsultan Desain Industri :
Risti Wulansari
KMO Building, Floor 05 Suite 502 Jalan Kyai Maja No 1
RT03/RW08

(54) Judul Desain Industri : Tali Jam Tangan Pintar

(57) Klaim :
Bentuk,Konfigurasi,Komposisi Garis

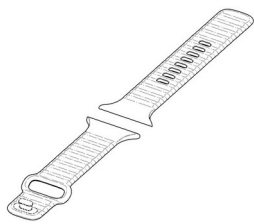

Tampak Perspektif

Tampak Atas

Tampak Bawah



Tampak Depan

Tampak Belakang

Tampak Samping

(19) ID

(51) Klasifikasi Locarno : 08-05

(21) No. Permohonan DI : A00202406842

(22) Tanggal Penerimaan Permohonan DI :
03 Desember 2024

(30) Data Prioritas :
(31) Nomor (32) Tanggal (33) Negara

(43) Tanggal Pengumuman DI :
16 Desember 2024

(71) Nama dan Alamat Pemohon Desain Industri:
TATANG SUGANDA
Indonesia Palmerah, Pal Merah, Kota Adm. Jakarta
Barat, DKI Jakarta 11480, Indonesia (ID)

(72) Nama Pendesain :
TATANG SUGANDA, ID

(74) Nama dan Alamat Konsultan Desain Industri :

(54) Judul Desain Industri : KEPALA MERAH SETANGLAS

(57) Klaim :
Komposisi Warna



Tampak Perspektif



Tampak Atas



Tampak Bawah



Tampak Depan



Tampak Belakang



Tampak Samping

(19) ID

(51) Klasifikasi Locarno : 31-00

(21) No. Permohonan DI : A00202406861

(22) Tanggal Penerimaan Permohonan DI :
03 Desember 2024

(30) Data Prioritas :
(31) Nomor (32) Tanggal (33) Negara

(43) Tanggal Pengumuman DI :
16 Desember 2024

(71) Nama dan Alamat Pemohon Desain Industri:
Universitas Negeri Semarang
Sentra KI LPPM UNNES Gedung Prof. Dr. Retno
Sriningsih Satmoko, Penelitian dan Pengabdian Masyarakat,
Kampus Sekaran, Gunungpati, Semarang 50229 Sekaran,
Gunungpati, Kota Semarang, Jawa Tengah 50229, Indonesia
(ID)

(72) Nama Pendesain :
Danang Dwi Saputro, S.T., M.T.,ID

(74) Nama dan Alamat Konsultan Desain Industri :

(54) Judul Desain Industri :
Mesin Penyaring Gula Semut

(57) Klaim :
Bentuk

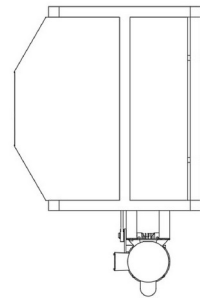
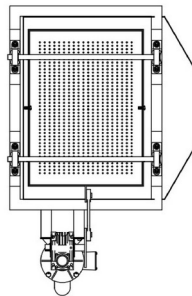
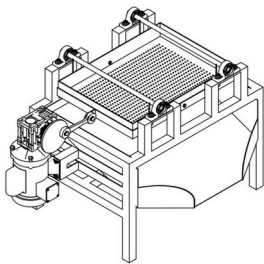

Tampak Perspektif

Tampak Atas

Tampak Bawah

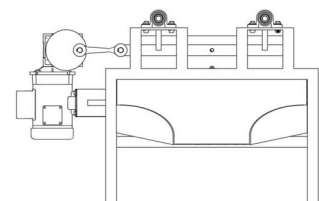
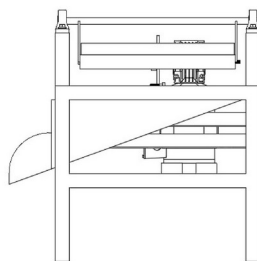
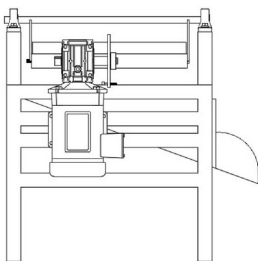

Tampak Depan

Tampak Belakang

Tampak Samping

(19) ID

(51) **Klasifikasi Locarno : 15-03**

(21) **No. Permohonan DI :** A00202406860

(22) **Tanggal Penerimaan Permohonan DI :**
03 Desember 2024

(30) **Data Prioritas :**
(31) Nomor (32) Tanggal (33) Negara

(43) **Tanggal Pengumuman DI :**
16 Desember 2024

(71) **Nama dan Alamat Pemohon Desain Industri:**
Universitas Negeri Semarang
Sentra KI LPPM UNNES Gedung Prof. Dr. Retno
Sriningsih Satmoko, Penelitian dan Pengabdian Masyarakat,
Kampus Sekaran, Gunungpati, Semarang 50229 Sekaran,
Gunungpati, Kota Semarang, Jawa Tengah 50229, Indonesia
(ID)

(72) **Nama Pendesain :**
Danang Dwi Saputro, S.T., M.T.,ID Sonika
Maulana, S.Pd., M.Eng.,ID

(74) **Nama dan Alamat Konsultan Desain Industri :**

(54) **Judul Desain Industri :** Alat Penyaring Sari Kedelai

(57) **Klaim :**
Bentuk

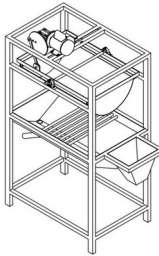

Tampak Perspektif

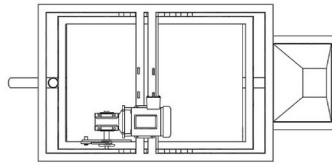

Tampak Atas



Tampak Bawah

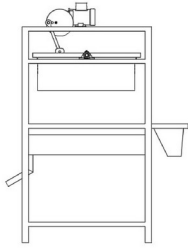

Tampak Depan

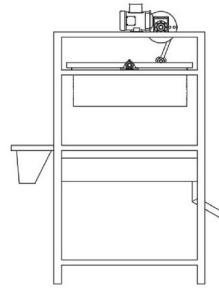

Tampak Belakang

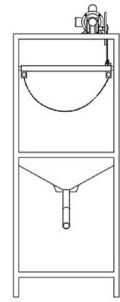

Tampak Samping

(19) ID

(51) Klasifikasi Locarno : 15-99

(21) No. Permohonan DI : A00202406840

(22) Tanggal Penerimaan Permohonan DI :
03 Desember 2024

(30) Data Prioritas :
(31) Nomor (32) Tanggal (33) Negara

(43) Tanggal Pengumuman DI :
16 Desember 2024

(71) Nama dan Alamat Pemohon Desain Industri:
Politeknik Manufaktur Bandung
Jalan Kanayakan Nomor 21 Dago, Coblong, Kota
Bandung, Jawa Barat 40135, Indonesia (ID)

(72) Nama Pendesain :
Mohammad Yazid Diratama, ID Jata Budiman, ID
Haris Setiawan, ID Andri Pratama, ID Sidik
Permana, ID Dedy Ariefijanto, ID Hendrawan
Hadi Sulistio, ID

(74) Nama dan Alamat Konsultan Desain Industri :

(54) Judul Desain Industri : Quick Change Plate Polman

(57) Klaim :
Bentuk, Konfigurasi

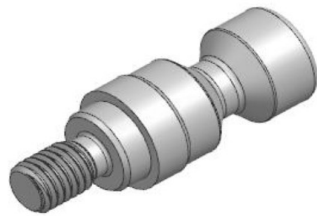

Isometric

Tampak Perspektif

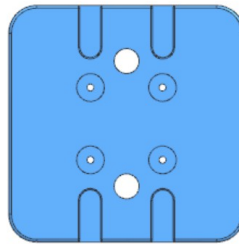

Atas

Tampak Atas

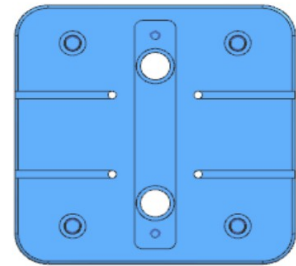

Bawah

Tampak Bawah

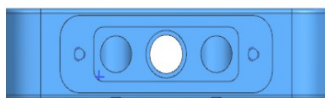

Depan

Tampak Depan



Samping

Tampak Samping

Tampak Belakang

(19) ID

(51) Klasifikasi Locarno : 19-08

(21) No. Permohonan DI : A00202406832

(22) Tanggal Penerimaan Permohonan DI :
03 Desember 2024

(30) Data Prioritas :
(31) Nomor (32) Tanggal (33) Negara

(43) Tanggal Pengumuman DI :
16 Desember 2024

(71) Nama dan Alamat Pemohon Desain Industri:
PT. SIUMANG TEMAN SUKSES
Jalan Pendidikan No. 82 RT 002 RW 006 Cibadung,
Gunung Sindur, Kab. Bogor, Jawa Barat 16430, Indonesia (ID)

(72) Nama Pendesain :
ACHMAD SAIFUL BACHRI, ID

(74) Nama dan Alamat Konsultan Desain Industri :

(54) Judul Desain Industri : LABEL KEMASAN SI UMANG MLS

(57) Klaim :
Konfigurasi, Komposisi Garis, Komposisi Warna



Tampak Perspektif

Tampak Atas

Tampak Bawah



Tampak Depan

Tampak Belakang

Tampak Samping

(19) ID

(51) Klasifikasi Locarno : 08-05

(21) No. Permohonan DI : A00202406841

(22) Tanggal Penerimaan Permohonan DI :
03 Desember 2024

(30) Data Prioritas :
(31) Nomor (32) Tanggal (33) Negara

(43) Tanggal Pengumuman DI :
16 Desember 2024

(71) Nama dan Alamat Pemohon Desain Industri:
TATANG SUGANDA
Indonesia Palmerah, Pal Merah, Kota Adm. Jakarta
Barat, DKI Jakarta 11480, Indonesia (ID)

(72) Nama Pendesain :
TATANG SUGANDA, ID

(74) Nama dan Alamat Konsultan Desain Industri :

(54) Judul Desain Industri : KEPALA MERAH SETANGLAS 200 A

(57) Klaim :
Komposisi Warna



Tampak Perspektif



Tampak Atas



Tampak Bawah



Tampak Depan



Tampak Belakang



Tampak Samping

(19) ID

(51) Klasifikasi Locarno : 08-03

(21) No. Permohonan DI : A00202406881

(22) Tanggal Penerimaan Permohonan DI :
04 Desember 2024

(30) Data Prioritas :
(31) Nomor (32) Tanggal (33) Negara

(43) Tanggal Pengumuman DI :
16 Desember 2024

(71) Nama dan Alamat Pemohon Desain Industri:
UNIVERSITAS TELKOM
Jl. Telekomunikasi No. 1 Sukapura, Dayeuhkolot, Kab.
Bandung, Jawa Barat 40257, Indonesia (ID)

(72) Nama Pendesain :
INTAN PERMATASARI, ID WINA MARLIANA, ID
ESTI RETNO LISTIYANI, ID ANUGRAH BINTANG
PERKASA, ID

(74) Nama dan Alamat Konsultan Desain Industri :

(54) Judul Desain Industri :
Alat Bantu Pemotong Ayam

(57) Klaim :
Bentuk, Konfigurasi

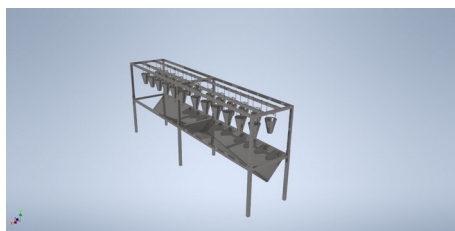

Tampak Perspektif

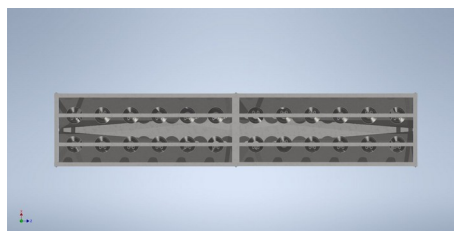

Tampak Atas

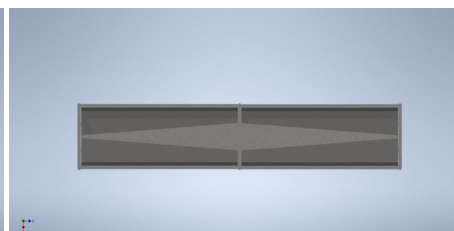

Tampak Bawah

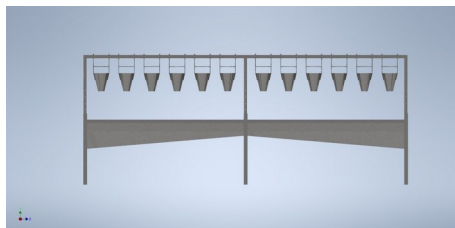

Tampak Depan

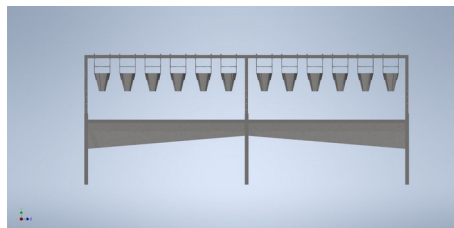

Tampak Belakang

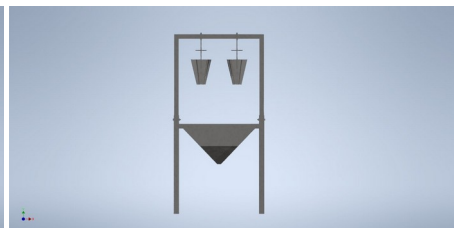

Tampak Samping

(19) ID

(51) Klasifikasi Locarno : 26-06

(21) No. Permohonan DI : A00202406872

(22) Tanggal Penerimaan Permohonan DI :
04 Desember 2024

(30) Data Prioritas :
(31) Nomor (32) Tanggal (33) Negara

(43) Tanggal Pengumuman DI :
16 Desember 2024

(71) Nama dan Alamat Pemohon Desain Industri:
NOVELIA
Jl. Krendang Selatan Rt. 003 Rw. 007, Kel. Krendang,
Kec. Tambora, Jakarta Barat 11260 Krendang, Tambora,
Kota Adm. Jakarta Barat, DKI Jakarta 11260, Indonesia (ID)

(72) Nama Pendesain :
NOVELIA, ID

(74) Nama dan Alamat Konsultan Desain Industri :
Siti Hanah
S. Hanah, S.E. & Yulius Cung, S.H., M.H. Jalan Biak No
7C

(54) Judul Desain Industri : LAMPU KENDARAAN

(57) Klaim :
Bentuk, Komposisi Garis, Konfigurasi



Tampak Perspektif



Tampak Atas



Tampak Bawah



Tampak Depan



Tampak Belakang

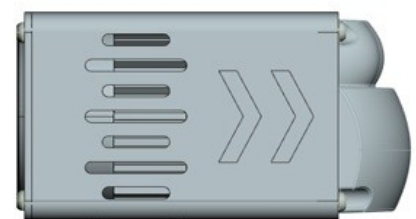

Tampak Samping

(19) ID

(51) Klasifikasi Locarno : 12-15

(21) No. Permohonan DI : A00202406870

(22) Tanggal Penerimaan Permohonan DI :
04 Desember 2024

(30) Data Prioritas :

(31) Nomor (32) Tanggal (33) Negara
425964-001 06 Agustus 2024 India (IN)

(43) Tanggal Pengumuman DI :
16 Desember 2024

(71) Nama dan Alamat Pemohon Desain Industri:
CEAT LIMITED
RPG House,463, Dr. Annie Besant Road, Worli, Mumbai,
400030, India., India (IN)

(72) Nama Pendesain :
Shaid Ahmed Bhat,IN

(74) Nama dan Alamat Konsultan Desain Industri :
Maria Carola D Monintja
Wisma 46, Lantai 24 Jl. Jenderal Sudirman Kav. 1
Jakarta Pusat

(54) Judul Desain Industri : BAN

(57) Klaim :
Bentuk,Konfigurasi

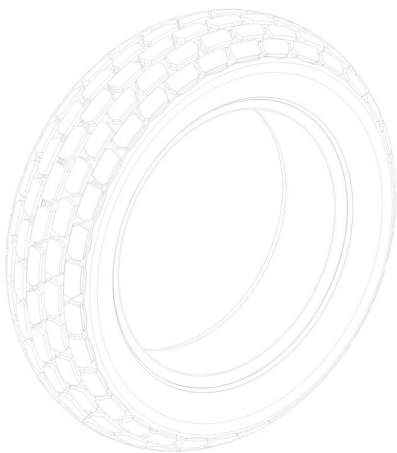

PERSPECTIVE VIEW

Tampak Perspektif

Tampak Atas

Tampak Bawah



FRONT VIEW

Tampak Depan

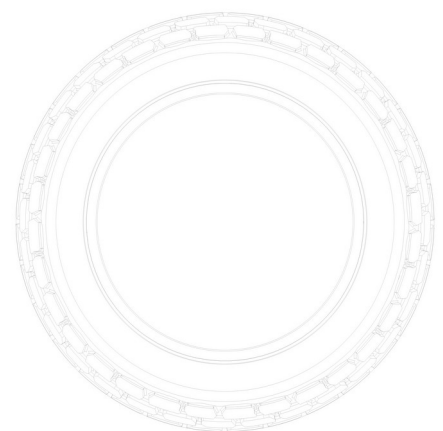

LEFT SIDE VIEW

Tampak Belakang

Tampak Samping

(19) ID

(51) Klasifikasi Locarno : 10-04

(21) No. Permohonan DI : A00202406880

(22) Tanggal Penerimaan Permohonan DI :
04 Desember 2024

(30) Data Prioritas :
(31) Nomor (32) Tanggal (33) Negara

(43) Tanggal Pengumuman DI :
16 Desember 2024

(71) Nama dan Alamat Pemohon Desain Industri:
UNIVERSITAS TELKOM
Jl. Telekomunikasi No. 1 Sukapura, Dayeuhkolot, Kab.
Bandung, Jawa Barat 40257, Indonesia (ID)

(72) Nama Pendesain :
SINUNG SUAKANTO, ID DITA PRAMESTI, ID
RISKA YANU FA'RIFAH, ID DASHEVA IVAN
TYASTAMA, ID INGGIT YEIRA BUDI AGRANATA, ID
RAYHAN RAYA FARABI, ID TOTO WARSITO, ID

(74) Nama dan Alamat Konsultan Desain Industri :

(54) Judul Desain Industri :
Alat Navigasi Kereta Api Berbasis GPS

(57) Klaim :
Bentuk, Konfigurasi



Tampak Perspektif

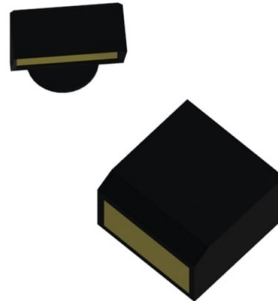

Tampak Atas

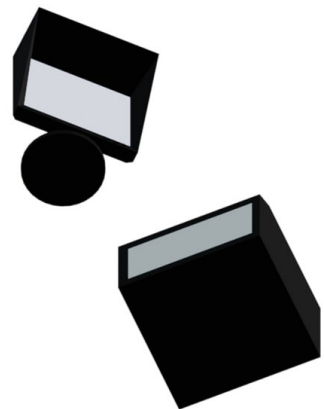

Tampak Bawah



Tampak Depan



Tampak Belakang



Tampak Samping

(19) ID

(51) Klasifikasi Locarno : 12-08

(21) No. Permohonan DI : A00202406871

(22) Tanggal Penerimaan Permohonan DI :
04 Desember 2024

(30) Data Prioritas :

(31) Nomor (32) Tanggal (33) Negara
202430337160X 04 Juni 2024 China (CN)

(43) Tanggal Pengumuman DI :
16 Desember 2024

(71) Nama dan Alamat Pemohon Desain Industri:

BYD COMPANY LIMITED
No. 3009, BYD Road, Pingshan, Shenzhen, Guangdong
518118, China (CN)

(72) Nama Pendesain :

Yubo LIAN,CN WOLFGANG JOSEF EGGER,DE
Xin TAN,CN Yuanzhen PAN,CN

(74) Nama dan Alamat Konsultan Desain Industri :

Melinda
PT. Tilleke & Gibbins Indonesia Lippo Kuningan Lantai
12, Unit A Jalan H.R. Rasuna Said Kavling B-12 Kuningan

(54) Judul Desain Industri : MOBIL

(57) Klaim :
Bentuk,Konfigurasi



Tampak Perspektif



Tampak Atas

Tampak Bawah



Tampak Depan



Tampak Belakang



Tampak Samping

(19) ID

(51) Klasifikasi Locarno : 05-05

(21) No. Permohonan DI : A00202406920

(22) Tanggal Penerimaan Permohonan DI :
05 Desember 2024

(30) Data Prioritas :
(31) Nomor (32) Tanggal (33) Negara

(43) Tanggal Pengumuman DI :
16 Desember 2024

(71) Nama dan Alamat Pemohon Desain Industri:
Institut Seni Indonesia Surakarta
Jl. Ki Hadjar Dewantara 19, Ketingan Jebres, Jebres,
Kota Surakarta, Jawa Tengah 57126, Indonesia (ID)

(72) Nama Pendesain :
Dr. Drs. H. Muh Arif Jati P., M.Sn. ,ID

(74) Nama dan Alamat Konsultan Desain Industri :

(54) Judul Desain Industri : KAIN BATIK

(57) Klaim :
Komposisi Garis, Komposisi Warna



Tampak Perspektif

Tampak Atas

Tampak Bawah



Tampak Depan

Tampak Belakang

Tampak Samping

(19) ID

(51) Klasifikasi Locarno : 02-02

(21) No. Permohonan DI : A00202406983

(22) Tanggal Penerimaan Permohonan DI :
05 Desember 2024

(30) Data Prioritas :
(31) Nomor (32) Tanggal (33) Negara

(43) Tanggal Pengumuman DI :
16 Desember 2024

(71) Nama dan Alamat Pemohon Desain Industri:
Institut Seni Indonesia Surakarta
Jl. Ki Hadjar Dewantara 19, Ketingan Jebres, Jebres,
Kota Surakarta, Jawa Tengah 57126, Indonesia (ID)

(72) Nama Pendesain :
Dr. Eko Wahyu Prihantoro, S.Sn., M.Sn. ,ID

(74) Nama dan Alamat Konsultan Desain Industri :

(54) Judul Desain Industri : KOSTUM PERTUNJUKAN

(57) Klaim :
Bentuk,Konfigurasi,Komposisi Garis,Komposisi Warna



Tampak Perspektif



Tampak Atas



Tampak Bawah



Tampak Depan



Tampak Belakang

Tampak Samping

(19) ID

(51) Klasifikasi Locarno : 05-05

(21) No. Permohonan DI : A00202406950

(22) Tanggal Penerimaan Permohonan DI :
05 Desember 2024

(30) Data Prioritas :
(31) Nomor (32) Tanggal (33) Negara

(43) Tanggal Pengumuman DI :
16 Desember 2024

(71) Nama dan Alamat Pemohon Desain Industri:
Institut Seni Indonesia Surakarta
Jl. Ki Hadjar Dewantara 19, Ketingan Jebres, Jebres,
Kota Surakarta, Jawa Tengah 57126, Indonesia (ID)

(72) Nama Pendesain :
Dr. Drs. H. Muh Arif Jati P., M.Sn. ,ID

(74) Nama dan Alamat Konsultan Desain Industri :

(54) Judul Desain Industri : KAIN BATIK

(57) Klaim :
Komposisi Garis, Komposisi Warna



Tampak Perspektif

Tampak Atas

Tampak Bawah



Tampak Depan

Tampak Belakang

Tampak Samping

(19) ID

(51) Klasifikasi Locarno : 19-07

(21) No. Permohonan DI : A00202406962

(22) Tanggal Penerimaan Permohonan DI :
05 Desember 2024

(30) Data Prioritas :
(31) Nomor (32) Tanggal (33) Negara

(43) Tanggal Pengumuman DI :
16 Desember 2024

(71) Nama dan Alamat Pemohon Desain Industri:
Institut Seni Indonesia Surakarta
Jl. Ki Hadjar Dewantara 19, Ketingan Jebres, Jebres,
Kota Surakarta, Jawa Tengah 57126, Indonesia (ID)

(72) Nama Pendesain :
Dr. Sunardi, S.Sn., M.Sn. ,ID

(74) Nama dan Alamat Konsultan Desain Industri :

(54) Judul Desain Industri : WAYANG

(57) Klaim :
Bentuk,Konfigurasi,Komposisi Garis,Komposisi Warna

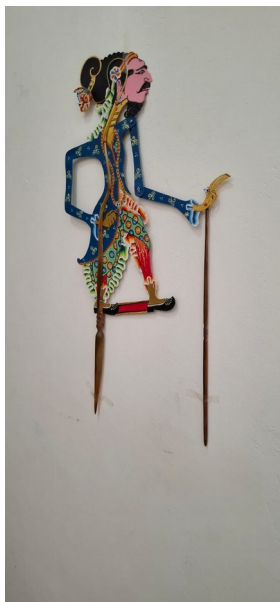

Tampak Perspektif

Tampak Atas

Tampak Bawah

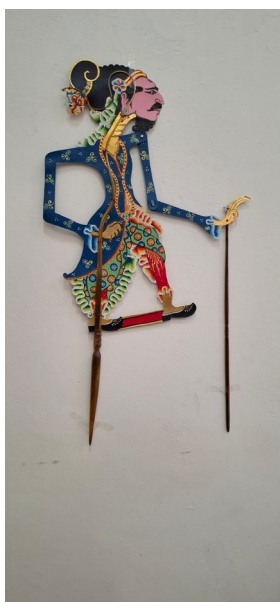

Tampak Depan

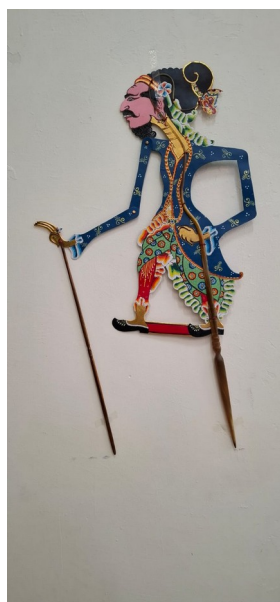

Tampak Belakang

Tampak Samping

(19) ID

(51) Klasifikasi Locarno : 02-02

(21) No. Permohonan DI : A00202406912

(22) Tanggal Penerimaan Permohonan DI :
05 Desember 2024

(30) Data Prioritas :
(31) Nomor (32) Tanggal (33) Negara

(43) Tanggal Pengumuman DI :
16 Desember 2024

(71) Nama dan Alamat Pemohon Desain Industri:
Institut Seni Indonesia Surakarta
Jl. Ki Hadjar Dewantara 19, Ketingan Jebres, Jebres,
Kota Surakarta, Jawa Tengah 57126, Indonesia (ID)

(72) Nama Pendesain :
Dr. Andry Prasetyo, S.Sn., M.Sn. ,ID

(74) Nama dan Alamat Konsultan Desain Industri :

(54) Judul Desain Industri : KAOS

(57) Klaim :
Komposisi Warna, Komposisi Garis



Tampak Perspektif

Tampak Atas

Tampak Bawah



Tampak Depan

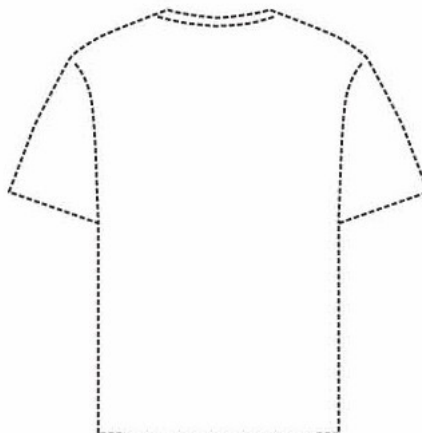

Tampak Belakang

Tampak Samping

(19) ID

(51) **Klasifikasi Locarno : 24-01**

(21) **No. Permohonan DI :** A00202407003

(22) **Tanggal Penerimaan Permohonan DI :**
05 Desember 2024

(30) **Data Prioritas :**
(31) Nomor (32) Tanggal (33) Negara

(43) **Tanggal Pengumuman DI :**
16 Desember 2024

(71) **Nama dan Alamat Pemohon Desain Industri:**
umiatin
Jalan Ancol Selatan RT 015 RW 13 Sunter Agung,
Tanjung Priok, Kota Adm. Jakarta Utara, DKI Jakarta 14350,
Indonesia (ID)

Drs H Ridwan Saleh
JI Sawo Atas 002/007 Gandaria Utara, Kebayoran Baru,
Kota Adm. Jakarta Selatan, DKI Jakarta 12140, Indonesia (ID)

(72) **Nama Pendesain :**
Muhammad Abidin, ID

(74) **Nama dan Alamat Konsultan Desain Industri :**

(54) **Judul Desain Industri :** Smart Antropometri Tipe Stand Alone 2.0

(57) **Klaim :**
Bentuk, Konfigurasi



Tampak Perspektif

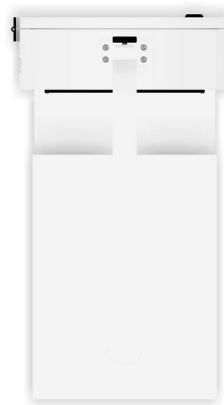

Tampak Atas

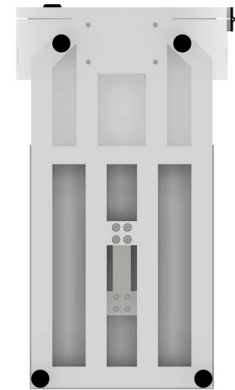

Tampak Bawah



Tampak Depan



Tampak Belakang



Tampak Samping

(19) ID

(51) Klasifikasi Locarno : 02-99

(21) No. Permohonan DI : A00202406970

(22) Tanggal Penerimaan Permohonan DI :
05 Desember 2024

(30) Data Prioritas :
(31) Nomor (32) Tanggal (33) Negara

(43) Tanggal Pengumuman DI :
16 Desember 2024

(71) Nama dan Alamat Pemohon Desain Industri:
Institut Seni Indonesia Surakarta
Jl. Ki Hadjar Dewantara 19, Ketingan Jebres, Jebres,
Kota Surakarta, Jawa Tengah 57126, Indonesia (ID)

(72) Nama Pendesain :
Dr. Eko Wahyu Prihantoro, S.Sn., M.Sn. ,ID

(74) Nama dan Alamat Konsultan Desain Industri :

(54) Judul Desain Industri : KOSTUM PERTUNJUKAN

(57) Klaim :
Bentuk,Konfigurasi,Komposisi Garis,Komposisi Warna



Tampak Perspektif



Tampak Atas

Tampak Bawah



Tampak Depan



Tampak Belakang



Tampak Samping

(19) ID

(51) Klasifikasi Locarno : 02-99

(21) No. Permohonan DI : A00202406972

(22) Tanggal Penerimaan Permohonan DI :
05 Desember 2024

(30) Data Prioritas :
(31) Nomor (32) Tanggal (33) Negara

(43) Tanggal Pengumuman DI :
16 Desember 2024

(71) Nama dan Alamat Pemohon Desain Industri:
Institut Seni Indonesia Surakarta
Jl. Ki Hadjar Dewantara 19, Ketingan Jebres, Jebres,
Kota Surakarta, Jawa Tengah 57126, Indonesia (ID)

(72) Nama Pendesain :
Dr. Eko Wahyu Prihantoro, S.Sn., M.Sn. ,ID

(74) Nama dan Alamat Konsultan Desain Industri :

(54) Judul Desain Industri : KOSTUM PERTUNJUKAN

(57) Klaim :
Bentuk,Konfigurasi,Komposisi Garis,Komposisi Warna



Tampak Perspektif



Tampak Atas

Tampak Bawah



Tampak Depan



Tampak Belakang



Tampak Samping

(19) ID

(51) Klasifikasi Locarno : 02-99

(21) No. Permohonan DI : A00202406971

(22) Tanggal Penerimaan Permohonan DI :
05 Desember 2024

(30) Data Prioritas :
(31) Nomor (32) Tanggal (33) Negara

(43) Tanggal Pengumuman DI :
16 Desember 2024

(71) Nama dan Alamat Pemohon Desain Industri:
Institut Seni Indonesia Surakarta
Jl. Ki Hadjar Dewantara 19, Ketingan Jebres, Jebres,
Kota Surakarta, Jawa Tengah 57126, Indonesia (ID)

(72) Nama Pendesain :
Dr. Eko Wahyu Prihantoro, S.Sn., M.Sn. ,ID

(74) Nama dan Alamat Konsultan Desain Industri :

(54) Judul Desain Industri : KOSTUM PERTUNJUKAN

(57) Klaim :
Bentuk,Konfigurasi,Komposisi Garis,Komposisi Warna



Tampak Perspektif

Tampak Atas

Tampak Bawah



Tampak Depan



Tampak Belakang



Tampak Samping

(19) ID

(51) Klasifikasi Locarno : 13-02

(21) No. Permohonan DI : A00202406910

(22) Tanggal Penerimaan Permohonan DI :
05 Desember 2024

(30) Data Prioritas :
(31) Nomor (32) Tanggal (33) Negara

(43) Tanggal Pengumuman DI :
16 Desember 2024

(71) Nama dan Alamat Pemohon Desain Industri:
Badan Riset dan Inovasi Nasional (BRIN)
Gedung B.J. Habibie Jalan M.H. Thamrin Nomor 8.
Jakarta Pusat Kebon Sirih, Menteng, Kota Adm. Jakarta
Pusat, DKI Jakarta 10340, Indonesia (ID)

(72) Nama Pendesain :
Sri Ramayanti, S.T., M.T. ,ID Poki Agung
Budiantoro, S.T., M.T. ,ID Eriko Nasemudin Nasser,
S.T., M.Sc. ,ID Desti Ika Suryanti, S.Si., M.T. ,ID
Ahmad Fauzi, S.T. ,ID Erry Fitriyaningsih, S.T., M.Sc.,
Ph.D. ,ID Abdul Karim, S.T., M.T. ,ID Rifki
Ardinal, S.T. ,ID Dewi Anggraeni, S.T., M.T. ,ID
Aditya Bayu Erwindu, S.T. ,ID Mukhamad Fajar
Amiludin, S.Tr.T. ,ID Moedji Soedjarwo, S.T. ,ID
Bina Pratomo, S.T., M.Si ,ID Nurul Muhtadin, S.T.,
M.T. ,ID

(74) Nama dan Alamat Konsultan Desain Industri :

(54) Judul Desain Industri : Dudukan Baterai Sel Satelit dengan 1 Penghantar dan 2 Isolator Thermal

(57) Klaim :
Bentuk,Konfigurasi

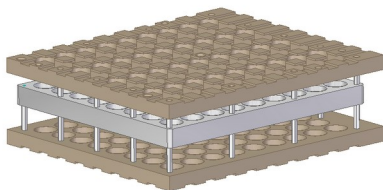

Tampak Perspektif

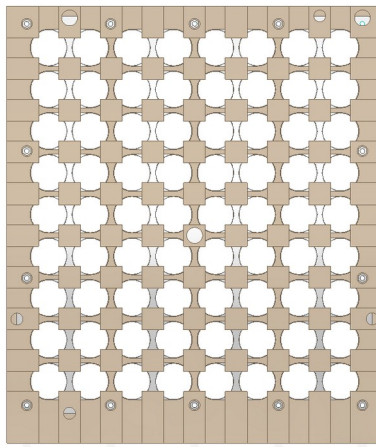

Tampak Atas

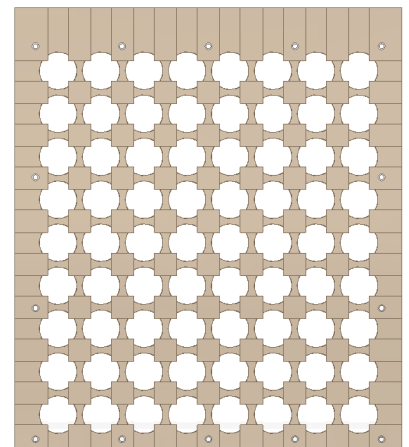

Tampak Bawah

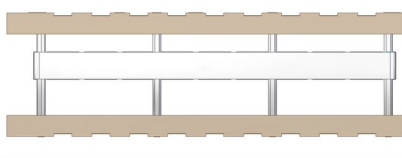

Tampak Depan

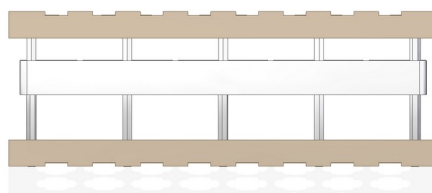

Tampak Belakang

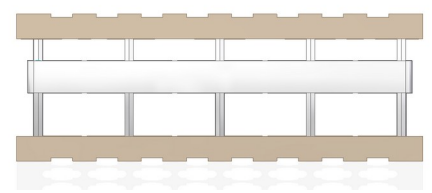

Tampak Samping

(19) ID

(51) Klasifikasi Locarno : 02-02

(21) No. Permohonan DI : A00202406974

(22) Tanggal Penerimaan Permohonan DI :
05 Desember 2024

(30) Data Prioritas :
(31) Nomor (32) Tanggal (33) Negara

(43) Tanggal Pengumuman DI :
16 Desember 2024

(71) Nama dan Alamat Pemohon Desain Industri:
Institut Seni Indonesia Surakarta
Jl. Ki Hadjar Dewantara 19, Ketingan Jebres, Jebres,
Kota Surakarta, Jawa Tengah 57126, Indonesia (ID)

(72) Nama Pendesain :
Dr. Eko Wahyu Prihantoro, S.Sn., M.Sn.,ID

(74) Nama dan Alamat Konsultan Desain Industri :

(54) Judul Desain Industri : KOSTUM PERTUNJUKAN

(57) Klaim :
Bentuk,Konfigurasi,Komposisi Garis,Komposisi Warna



Tampak Perspektif



Tampak Atas



Tampak Bawah



Tampak Depan



Tampak Belakang



Tampak Samping

(19) ID

(51) Klasifikasi Locarno : 05-05

(21) No. Permohonan DI : A00202406922

(22) Tanggal Penerimaan Permohonan DI :
05 Desember 2024

(30) Data Prioritas :
(31) Nomor (32) Tanggal (33) Negara

(43) Tanggal Pengumuman DI :
16 Desember 2024

(71) Nama dan Alamat Pemohon Desain Industri:
Institut Seni Indonesia Surakarta
Jl. Ki Hadjar Dewantara 19, Ketingan Jebres, Jebres,
Kota Surakarta, Jawa Tengah 57126, Indonesia (ID)

(72) Nama Pendesain :
Dr. Drs. H. Muh Arif Jati P., M.Sn. ,ID

(74) Nama dan Alamat Konsultan Desain Industri :

(54) Judul Desain Industri : KAIN BATIK

(57) Klaim :
Komposisi Garis, Komposisi Warna



Tampak Perspektif

Tampak Atas

Tampak Bawah



Tampak Depan

Tampak Belakang

Tampak Samping

(19) ID

(51) Klasifikasi Locarno : 15-01

(21) No. Permohonan DI : A00202406911

(22) Tanggal Penerimaan Permohonan DI :
05 Desember 2024

(30) Data Prioritas :
(31) Nomor (32) Tanggal (33) Negara

(43) Tanggal Pengumuman DI :
16 Desember 2024

(71) Nama dan Alamat Pemohon Desain Industri:
Badan Riset dan Inovasi Nasional (BRIN)
Gedung B.J. Habibie Jalan M.H. Thamrin Nomor 8.
Jakarta Pusat Kebon Sirih, Menteng, Kota Adm. Jakarta
Pusat, DKI Jakarta 10340, Indonesia (ID)

(72) Nama Pendesain :
Rommy, S.T ,ID Kurnia Setiawan Widana,
M.T. ,ID Ir. Agus Sumaryanto, M.S.M ,ID
Kurnia Trinopiawan, S.T., M.T. ,ID Tri Purwanti,
M.Eng. ,ID Riesna Prassanti, M.T. ,ID Afiq
Azfar Pratama, A.Md,ID Roza Indra Laksana, S.T ,ID
Amalia Ekaputri Hidayat, M.T ,ID Suci Indryati,
A.Md.Si,ID Aditya Widian Putra, S.ST. ,ID
Rachmat Fauzi Hidayat, S.T., M.ProEng. ,ID Ir.
Yarianto Sugeng Budi Susilo, M.Si. ,ID Dr. Maman
Kartaman Ajiriyanto, M.T. ,ID

(74) Nama dan Alamat Konsultan Desain Industri :

(54) Judul Desain Industri : Reaktor Dekomposisi Basa Monasit Skala Industri Kapasitas 1000 Ton/Tahun

(57) Klaim :
Bentuk,Konfigurasi

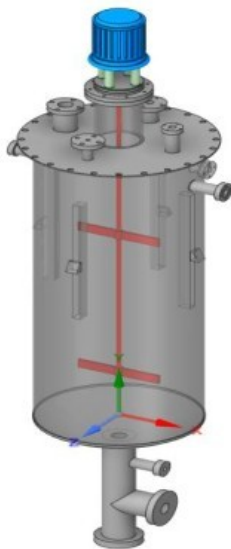

Tampak Perspektif

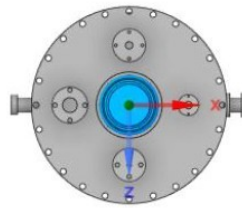

Tampak Atas

Tampak Bawah



Tampak Depan



Tampak Belakang



Tampak Samping

(19) ID

(51) Klasifikasi Locarno : 02-02

(21) No. Permohonan DI : A00202406973

(22) Tanggal Penerimaan Permohonan DI :
05 Desember 2024

(30) Data Prioritas :
(31) Nomor (32) Tanggal (33) Negara

(43) Tanggal Pengumuman DI :
16 Desember 2024

(71) Nama dan Alamat Pemohon Desain Industri:
Institut Seni Indonesia Surakarta
Jl. Ki Hadjar Dewantara 19, Ketingan Jebres, Jebres,
Kota Surakarta, Jawa Tengah 57126, Indonesia (ID)

(72) Nama Pendesain :
Dr. Eko Wahyu Prihantoro, S.Sn., M.Sn. ,ID

(74) Nama dan Alamat Konsultan Desain Industri :

(54) Judul Desain Industri : KOSTUM PERTUNJUKAN

(57) Klaim :
Bentuk,Konfigurasi,Komposisi Garis,Komposisi Warna



Tampak Perspektif



Tampak Atas

Tampak Bawah



Tampak Depan



Tampak Belakang



Tampak Samping

(19) ID

(51) **Klasifikasi Locarno : 05-05**

(21) **No. Permohonan DI :** A00202406965

(22) **Tanggal Penerimaan Permohonan DI :**
05 Desember 2024

(30) **Data Prioritas :**
(31) Nomor (32) Tanggal (33) Negara

(43) **Tanggal Pengumuman DI :**
16 Desember 2024

(71) **Nama dan Alamat Pemohon Desain Industri:**
Institut Seni Indonesia Surakarta
Jl. Ki Hadjar Dewantara 19, Ketingan Jebres, Jebres,
Kota Surakarta, Jawa Tengah 57126, Indonesia (ID)

(72) **Nama Pendesain :**
Dr. Drs. H. Muh Arif Jati P., M.Sn. ,ID

(74) **Nama dan Alamat Konsultan Desain Industri :**

(54) **Judul Desain Industri :** KAIN BATIK

(57) **Klaim :**
Komposisi Garis, Komposisi Warna



Tampak Perspektif

Tampak Atas

Tampak Bawah



Tampak Depan

Tampak Belakang

Tampak Samping

(19) ID

(51) Klasifikasi Locarno : 19-07

(21) No. Permohonan DI : A00202406964

(22) Tanggal Penerimaan Permohonan DI :
05 Desember 2024

(30) Data Prioritas :
(31) Nomor (32) Tanggal (33) Negara

(43) Tanggal Pengumuman DI :
16 Desember 2024

(71) Nama dan Alamat Pemohon Desain Industri:
Institut Seni Indonesia Surakarta
Jl. Ki Hadjar Dewantara 19, Ketingan Jebres, Jebres,
Kota Surakarta, Jawa Tengah 57126, Indonesia (ID)

(72) Nama Pendesain :
Dr. Sunardi, S.Sn., M.Sn. ,ID

(74) Nama dan Alamat Konsultan Desain Industri :

(54) Judul Desain Industri : WAYANG

(57) Klaim :
Bentuk,Konfigurasi,Komposisi Garis,Komposisi Warna



Tampak Perspektif

Tampak Atas

Tampak Bawah



Tampak Depan

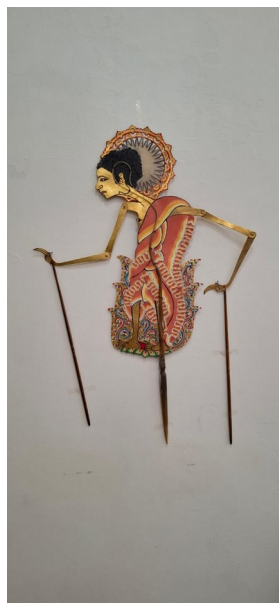

Tampak Belakang

Tampak Samping

(19) ID

(51) Klasifikasi Locarno : 06-03

(21) No. Permohonan DI : A00202407001

(22) Tanggal Penerimaan Permohonan DI :
05 Desember 2024

(30) Data Prioritas :
(31) Nomor (32) Tanggal (33) Negara

(43) Tanggal Pengumuman DI :
16 Desember 2024

(71) Nama dan Alamat Pemohon Desain Industri:
PT KONGO INDONESIA
Jl. Muktiharjo No. 10, Kaligawe, Muktiharjo Lor, Genuk,
Kota Semarang - Jawa Tengah Muktiharjo Lor, Genuk, Kota
Semarang, Jawa Tengah 50111, Indonesia (ID)

(72) Nama Pendesain :
KOICHI SEKIMOTO,JP

(74) Nama dan Alamat Konsultan Desain Industri :
Hendra Prasetya
VILLA MARINA RESORT Blok E No.5, Semarang

(54) Judul Desain Industri : MEJA (BONGKAR PASANG)

(57) Klaim :
Bentuk,Konfigurasi



Tampak Perspektif



Tampak Atas



Tampak Bawah



Tampak Depan

Tampak Belakang



Tampak Samping

(19) ID

(51) Klasifikasi Locarno : 15-99

(21) No. Permohonan DI : A00202407010

(22) Tanggal Penerimaan Permohonan DI :
05 Desember 2024

(30) Data Prioritas :
(31) Nomor (32) Tanggal (33) Negara

(43) Tanggal Pengumuman DI :
16 Desember 2024

(71) Nama dan Alamat Pemohon Desain Industri:
TONY
JL. BUDI MULIA NO. 2 RT. 010 RW. 008 Pademangan
Barat, Pademangan, Kota Adm. Jakarta Utara, DKI Jakarta
14420, Indonesia (ID)

(72) Nama Pendesain :
TONY, ID

(74) Nama dan Alamat Konsultan Desain Industri :

(54) Judul Desain Industri :
KARBURATOR PE

(57) Klaim :
Bentuk, Konfigurasi



Tampak Perspektif

Tampak Atas

Tampak Bawah



Tampak Depan



Tampak Belakang

Tampak Samping

(19) ID

(51) Klasifikasi Locarno : 05-05

(21) No. Permohonan DI : A00202406954

(22) Tanggal Penerimaan Permohonan DI :
05 Desember 2024

(30) Data Prioritas :
(31) Nomor (32) Tanggal (33) Negara

(43) Tanggal Pengumuman DI :
16 Desember 2024

(71) Nama dan Alamat Pemohon Desain Industri:
Institut Seni Indonesia Surakarta
Jl. Ki Hadjar Dewantara 19, Ketingan Jebres, Jebres,
Kota Surakarta, Jawa Tengah 57126, Indonesia (ID)

(72) Nama Pendesain :
Dr. Drs. H. Muh Arif Jati P., M.Sn. ,ID

(74) Nama dan Alamat Konsultan Desain Industri :

(54) Judul Desain Industri : KAIN BATIK

(57) Klaim :
Komposisi Garis, Komposisi Warna



Tampak Perspektif

Tampak Atas

Tampak Bawah



Tampak Depan

Tampak Belakang

Tampak Samping

(19) ID

(51) Klasifikasi Locarno : 07-07

(21) No. Permohonan DI : A00202406943

(22) Tanggal Penerimaan Permohonan DI :
05 Desember 2024

(30) Data Prioritas :
(31) Nomor (32) Tanggal (33) Negara

(43) Tanggal Pengumuman DI :
16 Desember 2024

(71) Nama dan Alamat Pemohon Desain Industri:
PT TRISINAR INDOPRATAMA
JL. KEBON JERUK RAYA NO. 1A, 1B, 1C, KEL. KEBON
JERUK, KEC. KEBON JERUK, JAKARTA BARAT, 11530
Kebon Jeruk, Kebon Jeruk, Kota Adm. Jakarta Barat, DKI
Jakarta 02153661718, Indonesia (ID)

(72) Nama Pendesain :
BAMBANG BUDI PURNOMO, ID

(74) Nama dan Alamat Konsultan Desain Industri :

(54) Judul Desain Industri : WADAH PENYIMPANAN 3

(57) Klaim :
Bentuk, Konfigurasi, Komposisi Garis, Komposisi Warna



Tampak Perspektif



Tampak Atas



Tampak Bawah



Tampak Depan



Tampak Belakang



Tampak Samping

(19) ID

(51) Klasifikasi Locarno : 02-99

(21) No. Permohonan DI : A00202406981

(22) Tanggal Penerimaan Permohonan DI :
05 Desember 2024

(30) Data Prioritas :
(31) Nomor (32) Tanggal (33) Negara

(43) Tanggal Pengumuman DI :
16 Desember 2024

(71) Nama dan Alamat Pemohon Desain Industri:
Institut Seni Indonesia Surakarta
Jl. Ki Hadjar Dewantara 19, Ketingan Jebres, Jebres,
Kota Surakarta, Jawa Tengah 57126, Indonesia (ID)

(72) Nama Pendesain :
Dr. Eko Wahyu Prihantoro, S.Sn., M.Sn. ,ID

(74) Nama dan Alamat Konsultan Desain Industri :

(54) Judul Desain Industri : KOSTUM PERTUNJUKAN

(57) Klaim :
Bentuk,Konfigurasi,Komposisi Garis,Komposisi Warna



Tampak Perspektif

Tampak Atas

Tampak Bawah



Tampak Depan



Tampak Belakang



Tampak Samping

(19) ID

(51) Klasifikasi Locarno : 02-02

(21) No. Permohonan DI : A00202406900

(22) Tanggal Penerimaan Permohonan DI :
05 Desember 2024

(30) Data Prioritas :
(31) Nomor (32) Tanggal (33) Negara

(43) Tanggal Pengumuman DI :
16 Desember 2024

(71) Nama dan Alamat Pemohon Desain Industri:
Institut Seni Indonesia Surakarta
Jl. Ki Hadjar Dewantara 19, Ketingan Jebres, Jebres,
Kota Surakarta, Jawa Tengah 57126, Indonesia (ID)

(72) Nama Pendesain :
Dr. Andry Prasetyo, S.Sn., M.Sn. ,ID

(74) Nama dan Alamat Konsultan Desain Industri :

(54) Judul Desain Industri : KAOS

(57) Klaim :
Komposisi Garis, Komposisi Warna



Tampak Perspektif

Tampak Atas

Tampak Bawah



Tampak Depan

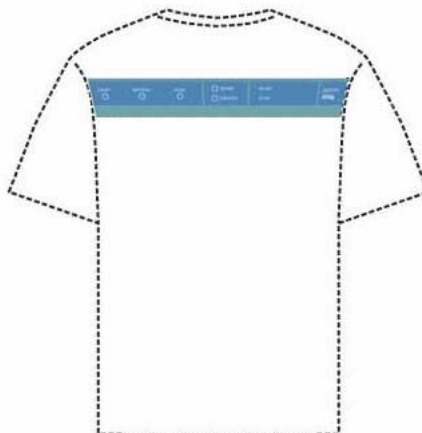

Tampak Belakang

Tampak Samping

(19) ID

(51) Klasifikasi Locarno : 09-01

(21) No. Permohonan DI : A00202406942

(22) Tanggal Penerimaan Permohonan DI :
05 Desember 2024

(30) Data Prioritas :
(31) Nomor (32) Tanggal (33) Negara

(43) Tanggal Pengumuman DI :
16 Desember 2024

(71) Nama dan Alamat Pemohon Desain Industri:
PT TRISINAR INDOPRATAMA
JL. KEBON JERUK RAYA NO. 1A, 1B, 1C, KEL. KEBON
JERUK, KEC. KEBON JERUK, JAKARTA BARAT, 11530
Kebon Jeruk, Kebon Jeruk, Kota Adm. Jakarta Barat, DKI
Jakarta 11530, Indonesia (ID)

(72) Nama Pendesain :
BAMBANG BUDI PURNOMO, ID

(74) Nama dan Alamat Konsultan Desain Industri :

(54) Judul Desain Industri : BOTOL SERUM SEGITIGA

(57) Klaim :
Bentuk, Konfigurasi, Komposisi Garis, Komposisi Warna

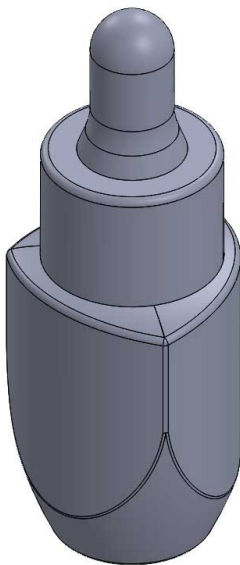

Tampak Perspektif

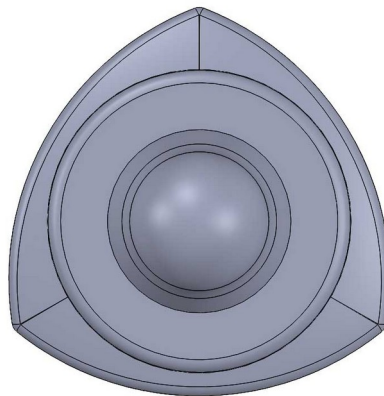

Tampak Atas



Tampak Bawah

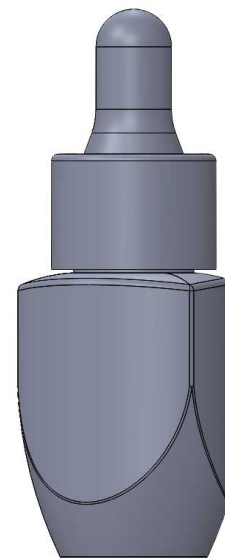
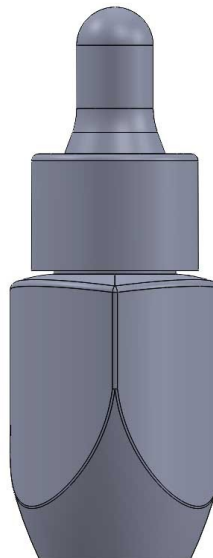

Tampak Depan

Tampak Belakang

Tampak Samping

(19) ID

(51) Klasifikasi Locarno : 26-06

(21) No. Permohonan DI : A00202406905

(22) Tanggal Penerimaan Permohonan DI :
05 Desember 2024

(30) Data Prioritas :
(31) Nomor (32) Tanggal (33) Negara

(43) Tanggal Pengumuman DI :
16 Desember 2024

(71) Nama dan Alamat Pemohon Desain Industri:
NOVELIA
Jl. Krendang Selatan Rt. 003 Rw. 007, Kel. Krendang,
Kec. Tambora, Jakarta Barat 11260 Krendang, Tambora,
Kota Adm. Jakarta Barat, DKI Jakarta 11260, Indonesia (ID)

(72) Nama Pendesain :
NOVELIA, ID

(74) Nama dan Alamat Konsultan Desain Industri :
Siti Hanah
S. Hanah, S.E. & Yulius Cung, S.H., M.H. Jalan Biak No
7C

(54) Judul Desain Industri : LAMPU KENDARAAN

(57) Klaim :
Bentuk, Konfigurasi, Komposisi Garis

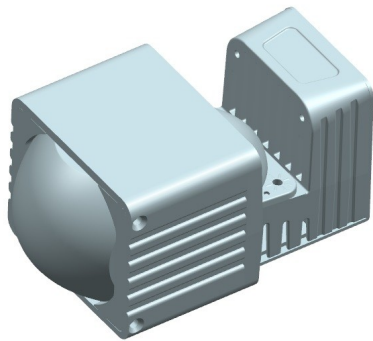

Tampak Perspektif

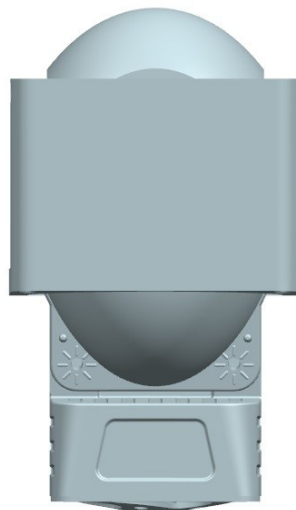

Tampak Atas

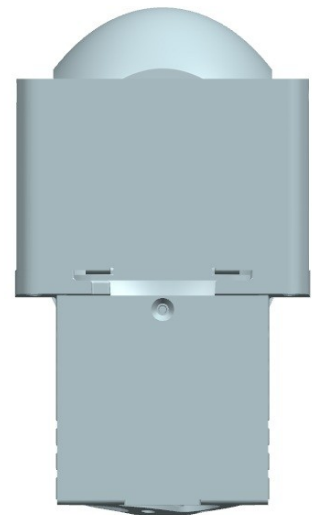

Tampak Bawah

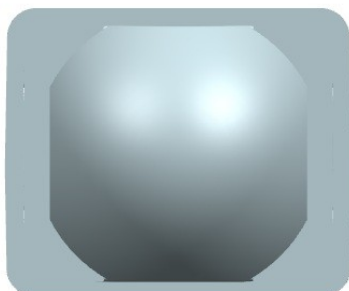

Tampak Depan

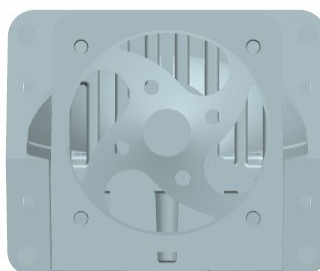

Tampak Belakang

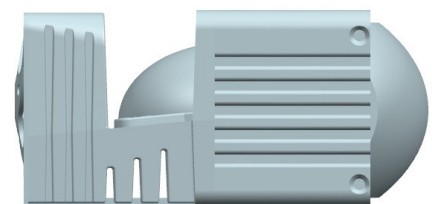

Tampak Samping

(19) ID

(51) Klasifikasi Locarno : 19-07

(21) No. Permohonan DI : A00202406961

(22) Tanggal Penerimaan Permohonan DI :
05 Desember 2024

(30) Data Prioritas :
(31) Nomor (32) Tanggal (33) Negara

(43) Tanggal Pengumuman DI :
16 Desember 2024

(71) Nama dan Alamat Pemohon Desain Industri:
Institut Seni Indonesia Surakarta
Jl. Ki Hadjar Dewantara 19, Ketingan Jebres, Jebres,
Kota Surakarta, Jawa Tengah 57126, Indonesia (ID)

(72) Nama Pendesain :
Dr. Sunardi, S.Sn., M.Sn. ,ID

(74) Nama dan Alamat Konsultan Desain Industri :

(54) Judul Desain Industri : WAYANG

(57) Klaim :
Bentuk,Konfigurasi,Komposisi Garis,Komposisi Warna



Tampak Perspektif



Tampak Depan

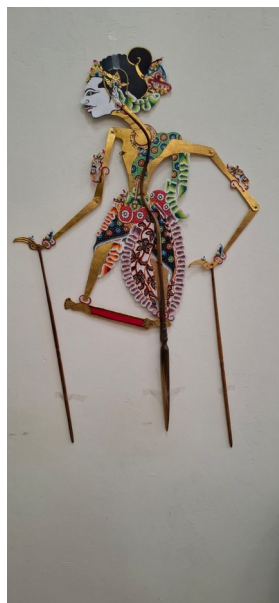

Tampak Belakang

Tampak Atas

Tampak Bawah

Tampak Samping

(19) ID

(51) Klasifikasi Locarno : 02-02

(21) No. Permohonan DI : A00202406985

(22) Tanggal Penerimaan Permohonan DI :
05 Desember 2024

(30) Data Prioritas :
(31) Nomor (32) Tanggal (33) Negara

(43) Tanggal Pengumuman DI :
16 Desember 2024

(71) Nama dan Alamat Pemohon Desain Industri:
Institut Seni Indonesia Surakarta
Jl. Ki Hadjar Dewantara 19, Ketingan Jebres, Jebres,
Kota Surakarta, Jawa Tengah 57126, Indonesia (ID)

(72) Nama Pendesain :
Dr. Eko Wahyu Prihantoro, S.Sn., M.Sn. ,ID

(74) Nama dan Alamat Konsultan Desain Industri :

(54) Judul Desain Industri : KOSTUM PERTUNJUKAN

(57) Klaim :
Bentuk,Konfigurasi,Komposisi Garis,Komposisi Warna



Tampak Perspektif

Tampak Atas

Tampak Bawah



Tampak Depan

Tampak Belakang



Tampak Samping

(19) ID

(51) Klasifikasi Locarno : 09-03

(21) No. Permohonan DI : A00202406944

(22) Tanggal Penerimaan Permohonan DI :
05 Desember 2024

(30) Data Prioritas :
(31) Nomor (32) Tanggal (33) Negara

(43) Tanggal Pengumuman DI :
16 Desember 2024

(71) Nama dan Alamat Pemohon Desain Industri:
PT TRISINAR INDOPRATAMA
JL. KEBON JERUK RAYA NO. 1A, 1B, 1C, KEL. KEBON
JERUK, KEC. KEBON JERUK, JAKARTA BARAT, 11530
Kebon Jeruk, Kebon Jeruk, Kota Adm. Jakarta Barat, DKI
Jakarta 02153661718, Indonesia (ID)

(72) Nama Pendesain :
BAMBANG BUDI PURNOMO, ID

(74) Nama dan Alamat Konsultan Desain Industri :

(54) Judul Desain Industri : WADAH KOSMETIK SEGITIGA KEDAP UDARA

(57) Klaim :
Bentuk, Konfigurasi, Komposisi Garis, Komposisi Warna

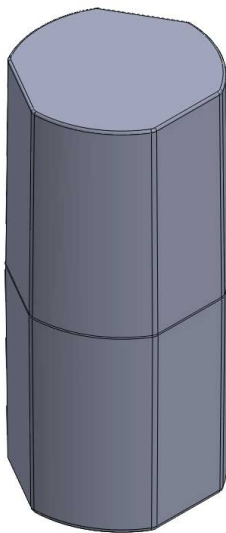

Tampak Perspektif

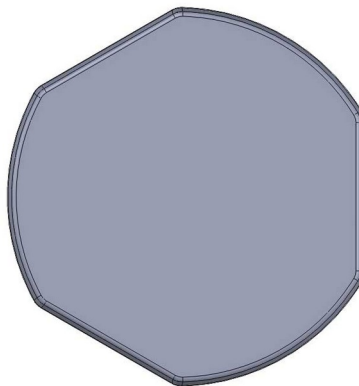

Tampak Atas

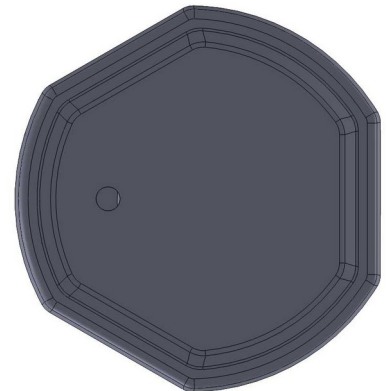

Tampak Bawah

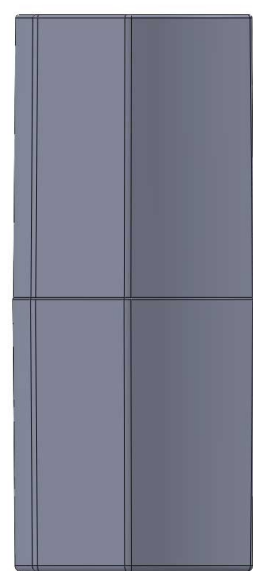
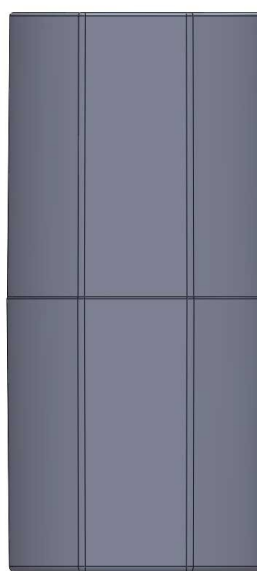
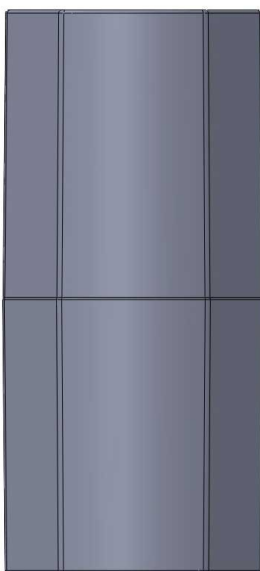

Tampak Depan

Tampak Belakang

Tampak Samping

(19) ID

(51) Klasifikasi Locarno : 05-05

(21) No. Permohonan DI : A00202406953

(22) Tanggal Penerimaan Permohonan DI :
05 Desember 2024

(30) Data Prioritas :
(31) Nomor (32) Tanggal (33) Negara

(43) Tanggal Pengumuman DI :
16 Desember 2024

(71) Nama dan Alamat Pemohon Desain Industri:
Institut Seni Indonesia Surakarta
Jl. Ki Hadjar Dewantara 19, Ketingan Jebres, Jebres,
Kota Surakarta, Jawa Tengah 57126, Indonesia (ID)

(72) Nama Pendesain :
Dr. Drs. H. Muh Arif Jati P., M.Sn. ,ID

(74) Nama dan Alamat Konsultan Desain Industri :

(54) Judul Desain Industri : KAIN BATIK

(57) Klaim :
Komposisi Garis, Komposisi Warna



Tampak Perspektif

Tampak Atas

Tampak Bawah



Tampak Depan

Tampak Belakang

Tampak Samping

(19) ID

(51) Klasifikasi Locarno : 19-07

(21) No. Permohonan DI : A00202406993

(22) Tanggal Penerimaan Permohonan DI :
05 Desember 2024

(30) Data Prioritas :
(31) Nomor (32) Tanggal (33) Negara

(43) Tanggal Pengumuman DI :
16 Desember 2024

(71) Nama dan Alamat Pemohon Desain Industri:
Institut Seni Indonesia Surakarta
Jl. Ki Hadjar Dewantara 19, Ketingan Jebres, Jebres,
Kota Surakarta, Jawa Tengah 57126, Indonesia (ID)

(72) Nama Pendesain :
Dr. Sunardi, S.Sn., M.Sn., ID

(74) Nama dan Alamat Konsultan Desain Industri :

(54) Judul Desain Industri : WAYANG

(57) Klaim :
Bentuk, Konfigurasi, Komposisi Garis, Komposisi Warna



Tampak Perspektif

Tampak Atas

Tampak Bawah



Tampak Depan

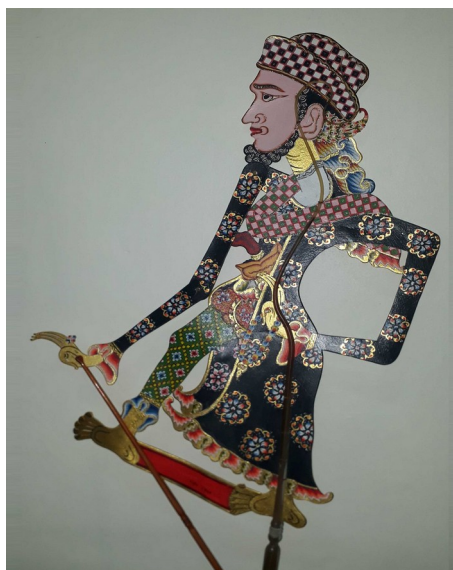

Tampak Belakang

Tampak Samping

(19) ID

(51) Klasifikasi Locarno : 05-05

(21) No. Permohonan DI : A00202406951

(22) Tanggal Penerimaan Permohonan DI :
05 Desember 2024

(30) Data Prioritas :
(31) Nomor (32) Tanggal (33) Negara

(43) Tanggal Pengumuman DI :
16 Desember 2024

(71) Nama dan Alamat Pemohon Desain Industri:
Institut Seni Indonesia Surakarta
Jl. Ki Hadjar Dewantara 19, Ketingan Jebres, Jebres,
Kota Surakarta, Jawa Tengah 57126, Indonesia (ID)

(72) Nama Pendesain :
Dr. Drs. H. Muh Arif Jati P., M.Sn. ,ID

(74) Nama dan Alamat Konsultan Desain Industri :

(54) Judul Desain Industri : KAIN BATIK

(57) Klaim :
Komposisi Garis, Komposisi Warna



Tampak Perspektif

Tampak Atas

Tampak Bawah



Tampak Depan

Tampak Belakang

Tampak Samping

(19) ID

(51) Klasifikasi Locarno : 15-01

(21) No. Permohonan DI : A00202406901

(22) Tanggal Penerimaan Permohonan DI :
05 Desember 2024

(30) Data Prioritas :
(31) Nomor (32) Tanggal (33) Negara

(43) Tanggal Pengumuman DI :
16 Desember 2024

(71) Nama dan Alamat Pemohon Desain Industri:
Badan Riset dan Inovasi Nasional (BRIN)
Gedung B.J. Habibie Jalan M.H. Thamrin Nomor 8.
Jakarta Pusat Kebon Sirih, Menteng, Kota Adm. Jakarta
Pusat, DKI Jakarta 10340, Indonesia (ID)

(72) Nama Pendesain :
Afiq Azfar Pratama, A.Md, ID Kurnia Setiawan
Widana, M.T. ,ID Ir. Agus Sumaryanto, M.S.M ,ID
Kurnia Trinopiawan, S.T., M.T. ,ID Tri Purwanti,
M.Eng. ,ID Riesna Prassanti, M.T. ,ID Rommy,
S.T ,ID Roza Indra Laksana, S.T ,ID Amalia
Ekaputri Hidayat, M.T, ID Suci Indryati, A.Md.Si ,ID
Aditya Widian Putra, S.ST. ,ID Rachmat Fauzi Hidayat,
S.T. ,ID Ir. Yarianto Sugeng Budi Susilo, M.Si. ,ID

(74) Nama dan Alamat Konsultan Desain Industri :

(54) Judul Desain Industri : Desain Reaktor Pelindian Dalam Pengolahan Monasit Skala Industri Dengan Kapasitas 1000 Ton/Tahun

(57) Klaim :
Bentuk, Konfigurasi

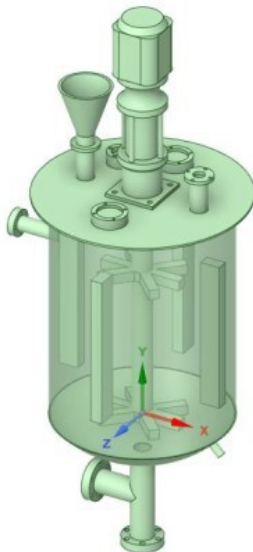

Tampak Perspektif

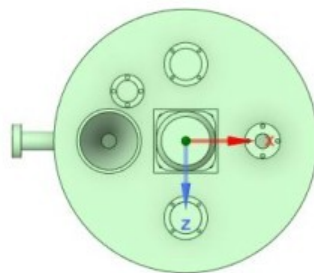

Tampak Atas

Tampak Bawah

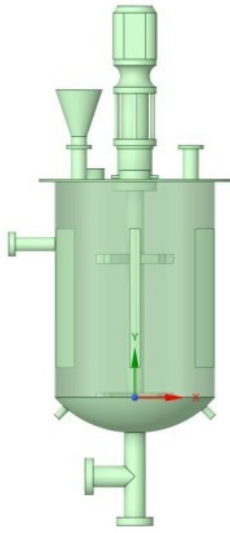

Tampak Depan

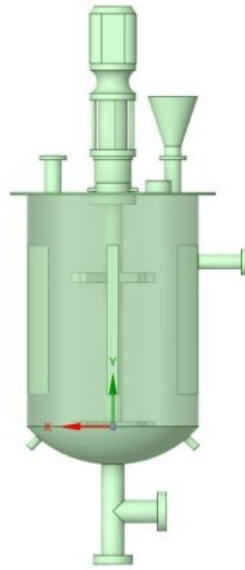

Tampak Belakang

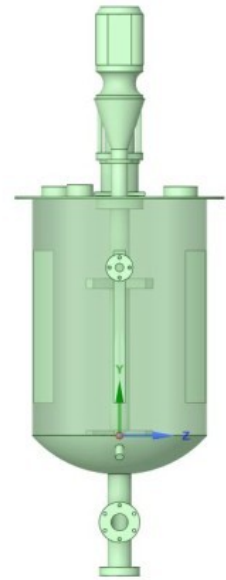

Tampak Samping

(19) ID

(51) Klasifikasi Locarno : 19-07

(21) No. Permohonan DI : A00202406992

(22) Tanggal Penerimaan Permohonan DI :
05 Desember 2024

(30) Data Prioritas :
(31) Nomor (32) Tanggal (33) Negara

(43) Tanggal Pengumuman DI :
16 Desember 2024

(71) Nama dan Alamat Pemohon Desain Industri:
Institut Seni Indonesia Surakarta
Jl. Ki Hadjar Dewantara 19, Ketingan Jebres, Jebres,
Kota Surakarta, Jawa Tengah 57126, Indonesia (ID)

(72) Nama Pendesain :
Dr. Sunardi, S.Sn., M.Sn. ,ID

(74) Nama dan Alamat Konsultan Desain Industri :

(54) Judul Desain Industri : WAYANG

(57) Klaim :
Bentuk,Konfigurasi,Komposisi Garis,Komposisi Warna



Tampak Perspektif

Tampak Atas

Tampak Bawah



Tampak Depan



Tampak Belakang

Tampak Samping

(19) ID

(51) Klasifikasi Locarno : 26-06

(21) No. Permohonan DI : A00202406892

(22) Tanggal Penerimaan Permohonan DI :
05 Desember 2024

(30) Data Prioritas :
(31) Nomor (32) Tanggal (33) Negara

(43) Tanggal Pengumuman DI :
16 Desember 2024

(71) Nama dan Alamat Pemohon Desain Industri:
NOVELIA
Jl. Krendang Selatan Rt. 003 Rw. 007, Kel. Krendang,
Kec. Tambora, Jakarta Barat 11260 Krendang, Tambora,
Kota Adm. Jakarta Barat, DKI Jakarta 11260, Indonesia (ID)

(72) Nama Pendesain :
NOVELIA,ID

(74) Nama dan Alamat Konsultan Desain Industri :
Siti Hanah
S. Hanah, S.E. & Yulius Cung, S.H.,M.H. Jalan Biak No
7C

(54) Judul Desain Industri : LAMPU KENDARAAN

(57) Klaim :
Bentuk,Konfigurasi,Komposisi Garis

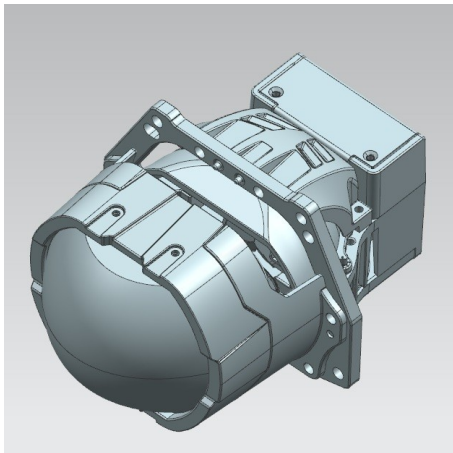

Tampak Perspektif

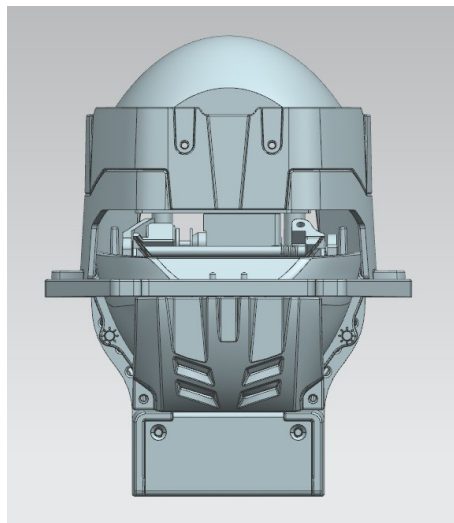

Tampak Atas

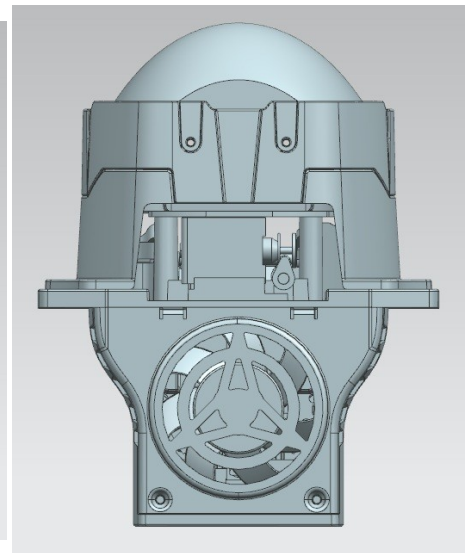

Tampak Bawah

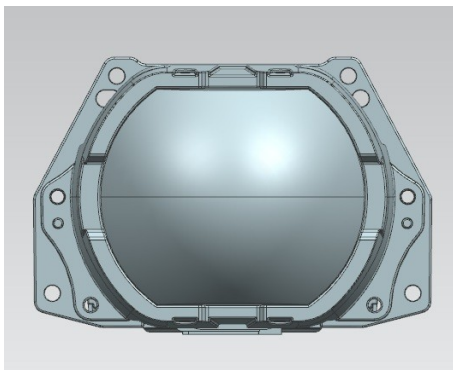

Tampak Depan

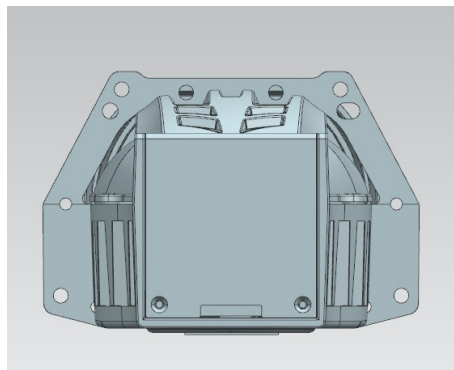

Tampak Belakang

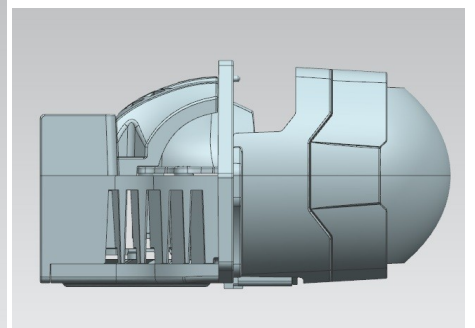

Tampak Samping

(19) ID

(51) Klasifikasi Locarno : 11-03

(21) No. Permohonan DI : A00202406963

(22) Tanggal Penerimaan Permohonan DI :
05 Desember 2024

(30) Data Prioritas :
(31) Nomor (32) Tanggal (33) Negara

(43) Tanggal Pengumuman DI :
16 Desember 2024

(71) Nama dan Alamat Pemohon Desain Industri:
Institut Seni Indonesia Surakarta
Jl. Ki Hadjar Dewantara 19, Ketingan Jebres, Jebres,
Kota Surakarta, Jawa Tengah 57126, Indonesia (ID)

(72) Nama Pendesain :
Dr. Drs. H. Muh Arif Jati P., M.Sn. ,ID

(74) Nama dan Alamat Konsultan Desain Industri :

(54) Judul Desain Industri : PERHIASAN

(57) Klaim :
Bentuk,Konfigurasi,Komposisi Garis,Komposisi Warna



Tampak Perspektif



Tampak Atas



Tampak Bawah



Tampak Depan



Tampak Belakang



Tampak Samping

(19) ID

(51) Klasifikasi Locarno : 02-02

(21) No. Permohonan DI : A00202406975

(22) Tanggal Penerimaan Permohonan DI :
05 Desember 2024

(30) Data Prioritas :
(31) Nomor (32) Tanggal (33) Negara

(43) Tanggal Pengumuman DI :
16 Desember 2024

(71) Nama dan Alamat Pemohon Desain Industri:
Institut Seni Indonesia Surakarta
Jl. Ki Hadjar Dewantara 19, Ketingan Jebres, Jebres,
Kota Surakarta, Jawa Tengah 57126, Indonesia (ID)

(72) Nama Pendesain :
Dr. Eko Wahyu Prihantoro, S.Sn., M.Sn. ,ID

(74) Nama dan Alamat Konsultan Desain Industri :

(54) Judul Desain Industri : KOSTUM PERTUNJUKAN

(57) Klaim :
Bentuk,Konfigurasi,Komposisi Garis,Komposisi Warna



Tampak Perspektif



Tampak Atas



Tampak Bawah



Tampak Depan



Tampak Belakang



Tampak Samping

(19) ID

(51) Klasifikasi Locarno : 12-16

(21) No. Permohonan DI : A00202407004

(22) Tanggal Penerimaan Permohonan DI :
05 Desember 2024

(30) Data Prioritas :
(31) Nomor (32) Tanggal (33) Negara

(43) Tanggal Pengumuman DI :
16 Desember 2024

(71) Nama dan Alamat Pemohon Desain Industri:
TONY
JL. BUDI MULIA NO. 2 RT. 010 RW. 008 Pademangan
Barat, Pademangan, Kota Adm. Jakarta Utara, DKI Jakarta
14420, Indonesia (ID)

(72) Nama Pendesain :
TONY,ID

(74) Nama dan Alamat Konsultan Desain Industri :

(54) Judul Desain Industri :
PENINGGI STANG

(57) Klaim :
Bentuk,Konfigurasi

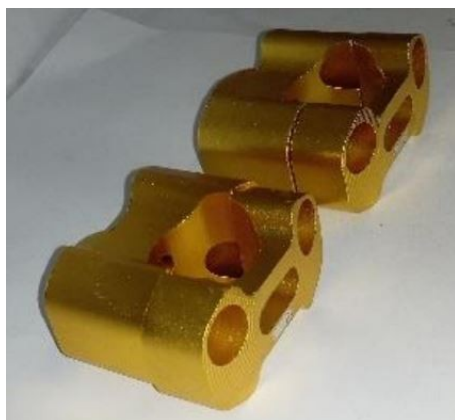

Tampak Perspektif

Tampak Atas

Tampak Bawah



Tampak Depan



Tampak Belakang

Tampak Samping

(19) ID

(51) Klasifikasi Locarno : 12-16

(21) No. Permohonan DI : A00202407011

(22) Tanggal Penerimaan Permohonan DI :
05 Desember 2024

(30) Data Prioritas :
(31) Nomor (32) Tanggal (33) Negara

(43) Tanggal Pengumuman DI :
16 Desember 2024

(71) Nama dan Alamat Pemohon Desain Industri:
TONY
JL. BUDI MULIA NO. 2 RT. 010 RW. 008 Pademangan
Barat, Pademangan, Kota Adm. Jakarta Utara, DKI Jakarta
14420, Indonesia (ID)

(72) Nama Pendesain :
TONY,ID

(74) Nama dan Alamat Konsultan Desain Industri :

(54) Judul Desain Industri : SPION

(57) Klaim :
Bentuk,Konfigurasi



Tampak Perspektif

Tampak Atas

Tampak Bawah



Tampak Depan



Tampak Belakang

Tampak Samping

(19) ID

(51) Klasifikasi Locarno : 05-05

(21) No. Permohonan DI : A00202406955

(22) Tanggal Penerimaan Permohonan DI :
05 Desember 2024

(30) Data Prioritas :
(31) Nomor (32) Tanggal (33) Negara

(43) Tanggal Pengumuman DI :
16 Desember 2024

(71) Nama dan Alamat Pemohon Desain Industri:
Institut Seni Indonesia Surakarta
Jl. Ki Hadjar Dewantara 19, Ketingan Jebres, Jebres,
Kota Surakarta, Jawa Tengah 57126, Indonesia (ID)

(72) Nama Pendesain :
Dr. Drs. H. Muh Arif Jati P., M.Sn. ,ID

(74) Nama dan Alamat Konsultan Desain Industri :

(54) Judul Desain Industri : KAIN BATIK

(57) Klaim :
Komposisi Garis, Komposisi Warna



Tampak Perspektif

Tampak Atas

Tampak Bawah



Tampak Depan

Tampak Belakang

Tampak Samping

(19) ID

(51) Klasifikasi Locarno : 09-01

(21) No. Permohonan DI : A00202406935

(22) Tanggal Penerimaan Permohonan DI :
05 Desember 2024

(30) Data Prioritas :
(31) Nomor (32) Tanggal (33) Negara

(43) Tanggal Pengumuman DI :
16 Desember 2024

(71) Nama dan Alamat Pemohon Desain Industri:
PT TRISINAR INDOPRATAMA
JL. KEBON JERUK RAYA NO. 1A, 1B, 1C, KEL. KEBON
JERUK, KEC. KEBON JERUK, JAKARTA BARAT, 11530
Kebon Jeruk, Kebon Jeruk, Kota Adm. Jakarta Barat, DKI
Jakarta 11530, Indonesia (ID)

(72) Nama Pendesain :
BAMBANG BUDI PURNOMO, ID

(74) Nama dan Alamat Konsultan Desain Industri :

(54) Judul Desain Industri : BOTOL KOSMETIK OVAL

(57) Klaim :
Bentuk, Konfigurasi, Komposisi Garis, Komposisi Warna



Tampak Perspektif

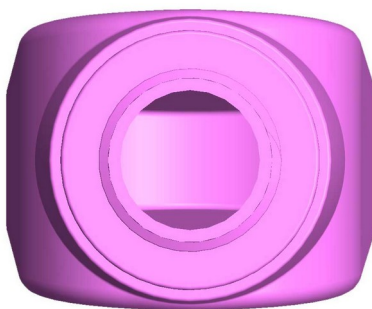

Tampak Atas

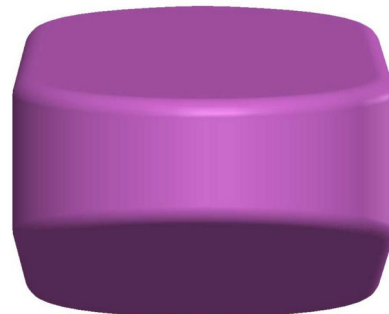

Tampak Bawah

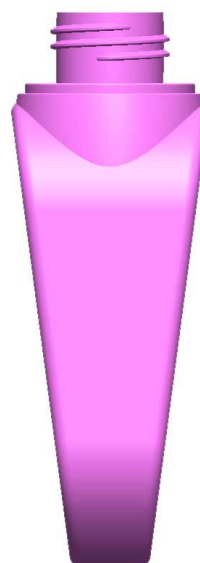

Tampak Depan

Tampak Belakang

Tampak Samping

(19) ID

(51) Klasifikasi Locarno : 12-13

(21) No. Permohonan DI : A00202406980

(22) Tanggal Penerimaan Permohonan DI :
05 Desember 2024

(30) Data Prioritas :
(31) Nomor (32) Tanggal (33) Negara

(43) Tanggal Pengumuman DI :
16 Desember 2024

(71) Nama dan Alamat Pemohon Desain Industri:
Institut Seni Indonesia Surakarta
Jl. Ki Hadjar Dewantara 19, Ketingan Jebres, Jebres,
Kota Surakarta, Jawa Tengah 57126, Indonesia (ID)

(72) Nama Pendesain :
Denis Setiaji, M.Sn,ID Rahmani Yanuarista Puteri
Sanjaya ,ID Nur Anisa ,ID Nur Aula Octavia ,ID
Bernadetha Sekar Wandita Rasmi ,ID Novaldi Bayu
Nurholis Hadi ,ID

(74) Nama dan Alamat Konsultan Desain Industri :

(54) Judul Desain Industri : KERETA PERTUNJUKAN

(57) Klaim :
Bentuk,Konfigurasi,Komposisi Garis,Komposisi Warna



Tampak Perspektif



Tampak Atas

Tampak Bawah



Tampak Depan

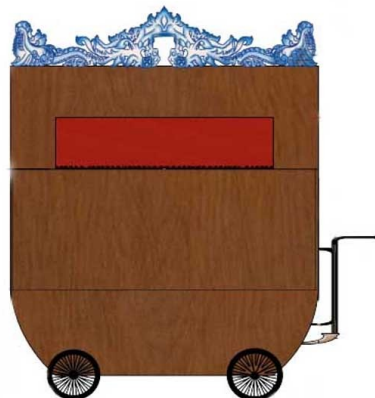

Tampak Belakang

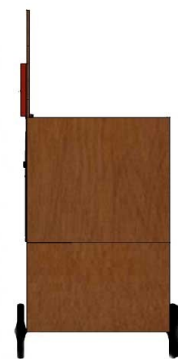

Tampak Samping

(19) ID

(51) Klasifikasi Locarno : 09-05

(21) No. Permohonan DI : A00202406902

(22) Tanggal Penerimaan Permohonan DI :
05 Desember 2024

(30) Data Prioritas :
(31) Nomor (32) Tanggal (33) Negara

(43) Tanggal Pengumuman DI :
16 Desember 2024

(71) Nama dan Alamat Pemohon Desain Industri:
Institut Seni Indonesia Surakarta
Jl. Ki Hadjar Dewantara 19, Ketingan Jebres, Jebres,
Kota Surakarta, Jawa Tengah 57126, Indonesia (ID)

(72) Nama Pendesain :
Dr. Andry Prasetyo, S.Sn., M.Sn. ,ID

(74) Nama dan Alamat Konsultan Desain Industri :

(54) Judul Desain Industri : KEMASAN

(57) Klaim :
Komposisi Garis, Komposisi Warna



Tampak Perspektif

Tampak Atas

Tampak Bawah



Tampak Depan



Tampak Belakang

Tampak Samping

(19) ID

(51) Klasifikasi Locarno : 09-01

(21) No. Permohonan DI : A00202406932

(22) Tanggal Penerimaan Permohonan DI :
05 Desember 2024

(30) Data Prioritas :
(31) Nomor (32) Tanggal (33) Negara

(43) Tanggal Pengumuman DI :
16 Desember 2024

(71) Nama dan Alamat Pemohon Desain Industri:
PT TRISINAR INDOPRATAMA
JL. KEBON JERUK RAYA NO. 1A, 1B, 1C, KEL. KEBON
JERUK, KEC. KEBON JERUK, JAKARTA BARAT, 11530
Kebon Jeruk, Kebon Jeruk, Kota Adm. Jakarta Barat, DKI
Jakarta 11530, Indonesia (ID)

(72) Nama Pendesain :
BAMBANG BUDI PURNOMO, ID

(74) Nama dan Alamat Konsultan Desain Industri :

(54) Judul Desain Industri : BOTOL AIR MINUM JUMBO

(57) Klaim :
Bentuk, Konfigurasi, Komposisi Garis, Komposisi Warna



Tampak Perspektif



Tampak Atas



Tampak Bawah



Tampak Depan



Tampak Belakang



Tampak Samping

(19) ID

(51) Klasifikasi Locarno : 19-07

(21) No. Permohonan DI : A00202406990

(22) Tanggal Penerimaan Permohonan DI :
05 Desember 2024

(30) Data Prioritas :
(31) Nomor (32) Tanggal (33) Negara

(43) Tanggal Pengumuman DI :
16 Desember 2024

(71) Nama dan Alamat Pemohon Desain Industri:
Institut Seni Indonesia Surakarta
Jl. Ki Hadjar Dewantara 19, Ketingan Jebres, Jebres,
Kota Surakarta, Jawa Tengah 57126, Indonesia (ID)

(72) Nama Pendesain :
Dr. Sunardi, S.Sn., M.Sn.,ID

(74) Nama dan Alamat Konsultan Desain Industri :

(54) Judul Desain Industri : WAYANG

(57) Klaim :
Bentuk,Konfigurasi,Komposisi Garis,Komposisi Warna

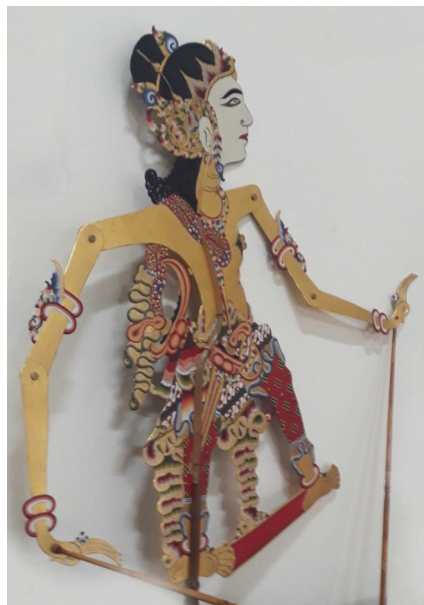

Tampak Perspektif

Tampak Atas

Tampak Bawah



Tampak Depan



Tampak Belakang

Tampak Samping

(19) ID

(51) Klasifikasi Locarno : 05-05

(21) No. Permohonan DI : A00202406952

(22) Tanggal Penerimaan Permohonan DI :
05 Desember 2024

(30) Data Prioritas :
(31) Nomor (32) Tanggal (33) Negara

(43) Tanggal Pengumuman DI :
16 Desember 2024

(71) Nama dan Alamat Pemohon Desain Industri:
Institut Seni Indonesia Surakarta
Jl. Ki Hadjar Dewantara 19, Ketingan Jebres, Jebres,
Kota Surakarta, Jawa Tengah 57126, Indonesia (ID)

(72) Nama Pendesain :
Dr. Drs. H. Muh Arif Jati P., M.Sn. ,ID

(74) Nama dan Alamat Konsultan Desain Industri :

(54) Judul Desain Industri : KAIN BATIK

(57) Klaim :
Komposisi Garis, Komposisi Warna



Tampak Perspektif

Tampak Atas

Tampak Bawah



Tampak Depan

Tampak Belakang

Tampak Samping

(19) ID

(51) Klasifikasi Locarno : 12-16

(21) No. Permohonan DI : A00202406945

(22) Tanggal Penerimaan Permohonan DI :
05 Desember 2024

(30) Data Prioritas :
(31) Nomor (32) Tanggal (33) Negara

(43) Tanggal Pengumuman DI :
16 Desember 2024

(71) Nama dan Alamat Pemohon Desain Industri:
PT DTECH INOVASI INDONESIA
Jalan Nusantara 18 Canden Kutowinangun Lor, Tingkir,
Kota Salatiga, Jawa Tengah 50742, Indonesia (ID)

(72) Nama Pendesain :
RAHMAT DANI SULISTYO, ID

(74) Nama dan Alamat Konsultan Desain Industri :

(54) Judul Desain Industri : COVER RADIATOR AIR SCOPE FULL LEHERAN YAMAHA

(57) Klaim :
Bentuk, Konfigurasi, Komposisi Garis



Tampak Perspektif



Tampak Atas



Tampak Bawah



Tampak Depan

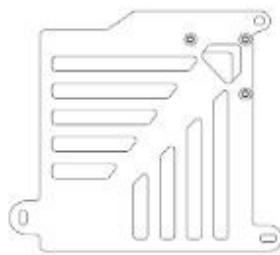

Tampak Belakang



Tampak Samping

(19) ID

(51) Klasifikasi Locarno : 19-07

(21) No. Permohonan DI : A00202407000

(22) Tanggal Penerimaan Permohonan DI :
05 Desember 2024

(30) Data Prioritas :
(31) Nomor (32) Tanggal (33) Negara

(43) Tanggal Pengumuman DI :
16 Desember 2024

(71) Nama dan Alamat Pemohon Desain Industri:
Institut Seni Indonesia Surakarta
Jl. Ki Hadjar Dewantara 19, Ketingan Jebres, Jebres,
Kota Surakarta, Jawa Tengah 57126, Indonesia (ID)

(72) Nama Pendesain :
Dr. Sunardi, S.Sn., M.Sn. ,ID

(74) Nama dan Alamat Konsultan Desain Industri :

(54) Judul Desain Industri : WAYANG

(57) Klaim :
Bentuk,Konfigurasi,Komposisi Garis,Komposisi Warna

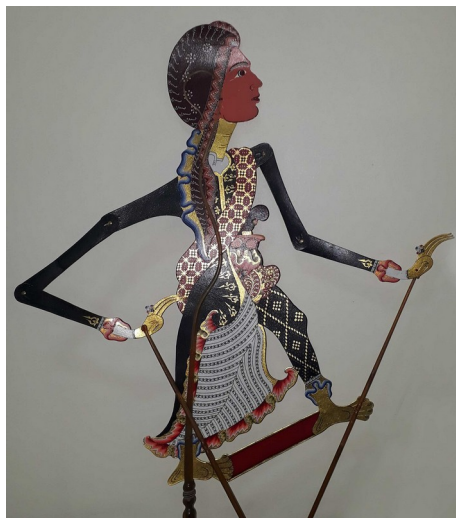

Tampak Perspektif

Tampak Atas

Tampak Bawah

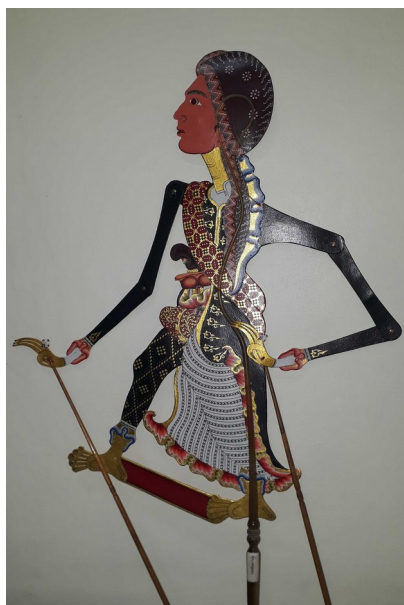

Tampak Depan

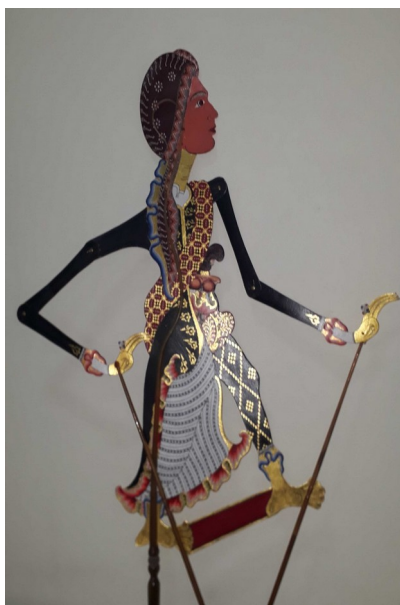

Tampak Belakang

Tampak Samping

(19) ID

(51) Klasifikasi Locarno : 09-01

(21) No. Permohonan DI : A00202406934

(22) Tanggal Penerimaan Permohonan DI :
05 Desember 2024

(30) Data Prioritas :
(31) Nomor (32) Tanggal (33) Negara

(43) Tanggal Pengumuman DI :
16 Desember 2024

(71) Nama dan Alamat Pemohon Desain Industri:
PT TRISINAR INDOPRATAMA
JL. KEBON JERUK RAYA NO. 1A, 1B, 1C, KEL. KEBON
JERUK, KEC. KEBON JERUK, JAKARTA BARAT, 11530
Kebon Jeruk, Kebon Jeruk, Kota Adm. Jakarta Barat, DKI
Jakarta 11530, Indonesia (ID)

(72) Nama Pendesain :
BAMBANG BUDI PURNOMO, ID

(74) Nama dan Alamat Konsultan Desain Industri :

(54) Judul Desain Industri : BOTOL KOSMETIK LANCIP

(57) Klaim :
Bentuk, Konfigurasi, Komposisi Garis, Komposisi Warna



Tampak Perspektif



Tampak Atas



Tampak Bawah

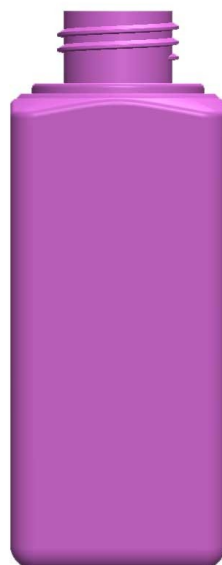
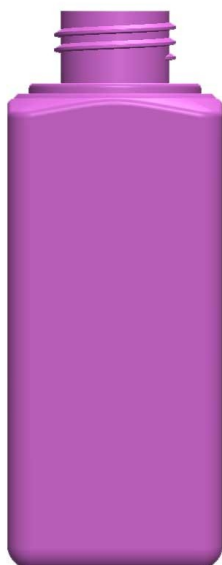

Tampak Depan

Tampak Belakang

Tampak Samping

(19) ID

(51) **Klasifikasi Locarno : 09-01**

(21) **No. Permohonan DI :** A00202406931

(22) **Tanggal Penerimaan Permohonan DI :**
05 Desember 2024

(30) **Data Prioritas :**
(31) Nomor (32) Tanggal (33) Negara

(43) **Tanggal Pengumuman DI :**
16 Desember 2024

(71) **Nama dan Alamat Pemohon Desain Industri:**
PT TRISINAR INDOPRATAMA
JL. KEBON JERUK RAYA NO. 1A, 1B, 1C, KEL. KEBON
JERUK, KEC. KEBON JERUK, JAKARTA BARAT, 11530
Kebon Jeruk, Kebon Jeruk, Kota Adm. Jakarta Barat, DKI
Jakarta 11530, Indonesia (ID)

(72) **Nama Pendesain :**
BAMBANG BUDI PURNOMO,ID

(74) **Nama dan Alamat Konsultan Desain Industri :**

(54) **Judul Desain Industri :** BOTOL KOSMETIK TULIP

(57) **Klaim :**
Bentuk,Konfigurasi,Komposisi Garis,Komposisi Warna



Tampak Perspektif

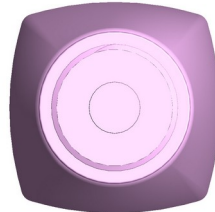

Tampak Atas



Tampak Bawah



Tampak Depan

Tampak Belakang

Tampak Samping

(19) ID

(51) Klasifikasi Locarno : 12-16

(21) No. Permohonan DI : A00202407005

(22) Tanggal Penerimaan Permohonan DI :
05 Desember 2024

(30) Data Prioritas :
(31) Nomor (32) Tanggal (33) Negara

(43) Tanggal Pengumuman DI :
16 Desember 2024

(71) Nama dan Alamat Pemohon Desain Industri:
TONY
JL. BUDI MULIA NO. 2 RT. 010 RW. 008 Pademangan
Barat, Pademangan, Kota Adm. Jakarta Utara, DKI Jakarta
14420, Indonesia (ID)

(72) Nama Pendesain :
TONY, ID

(74) Nama dan Alamat Konsultan Desain Industri :

(54) Judul Desain Industri : PELINDUNG STANG

(57) Klaim :
Bentuk, Konfigurasi



Tampak Perspektif

Tampak Atas

Tampak Bawah



Tampak Depan



Tampak Belakang

Tampak Samping

(19) ID

(51) Klasifikasi Locarno : 09-01

(21) No. Permohonan DI : A00202406940

(22) Tanggal Penerimaan Permohonan DI :
05 Desember 2024

(30) Data Prioritas :
(31) Nomor (32) Tanggal (33) Negara

(43) Tanggal Pengumuman DI :
16 Desember 2024

(71) Nama dan Alamat Pemohon Desain Industri:
PT TRISINAR INDOPRATAMA
JL. KEBON JERUK RAYA NO. 1A, 1B, 1C, KEL. KEBON
JERUK, KEC. KEBON JERUK, JAKARTA BARAT, 11530
Kebon Jeruk, Kebon Jeruk, Kota Adm. Jakarta Barat, DKI
Jakarta 11530, Indonesia (ID)

(72) Nama Pendesain :
BAMBANG BUDI PURNOMO, ID

(74) Nama dan Alamat Konsultan Desain Industri :

(54) Judul Desain Industri : BOTOL KOSMETIK HEXAGONAL

(57) Klaim :
Bentuk, Konfigurasi, Komposisi Garis, Komposisi Warna



Tampak Perspektif



Tampak Atas

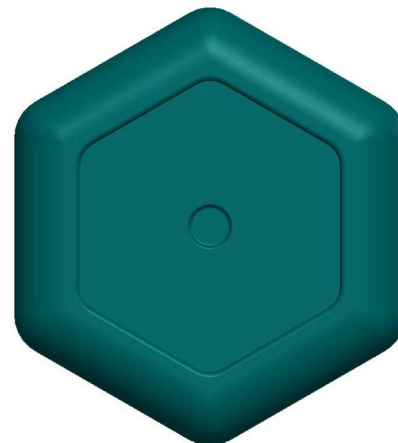

Tampak Bawah



Tampak Depan



Tampak Belakang



Tampak Samping

(19) ID

(51) Klasifikasi Locarno : 19-07

(21) No. Permohonan DI : A00202406960

(22) Tanggal Penerimaan Permohonan DI :
05 Desember 2024

(30) Data Prioritas :
(31) Nomor (32) Tanggal (33) Negara

(43) Tanggal Pengumuman DI :
16 Desember 2024

(71) Nama dan Alamat Pemohon Desain Industri:
Institut Seni Indonesia Surakarta
Jl. Ki Hadjar Dewantara 19, Ketingan Jebres, Jebres,
Kota Surakarta, Jawa Tengah 57126, Indonesia (ID)

(72) Nama Pendesain :
Dr. Sunardi, S.Sn., M.Sn. ,ID

(74) Nama dan Alamat Konsultan Desain Industri :

(54) Judul Desain Industri : WAYANG

(57) Klaim :
Bentuk,Konfigurasi,Komposisi Garis,Komposisi Warna



Tampak Perspektif

Tampak Atas

Tampak Bawah



Tampak Depan



Tampak Belakang

Tampak Samping

(19) ID

(51) Klasifikasi Locarno : 19-07

(21) No. Permohonan DI : A00202406994

(22) Tanggal Penerimaan Permohonan DI :
05 Desember 2024

(30) Data Prioritas :
(31) Nomor (32) Tanggal (33) Negara

(43) Tanggal Pengumuman DI :
16 Desember 2024

(71) Nama dan Alamat Pemohon Desain Industri:
Institut Seni Indonesia Surakarta
Jl. Ki Hadjar Dewantara 19, Ketingan Jebres, Jebres,
Kota Surakarta, Jawa Tengah 57126, Indonesia (ID)

(72) Nama Pendesain :
Dr. Sunardi, S.Sn., M.Sn. ,ID

(74) Nama dan Alamat Konsultan Desain Industri :

(54) Judul Desain Industri : WAYANG

(57) Klaim :
Bentuk,Konfigurasi,Komposisi Garis,Komposisi Warna

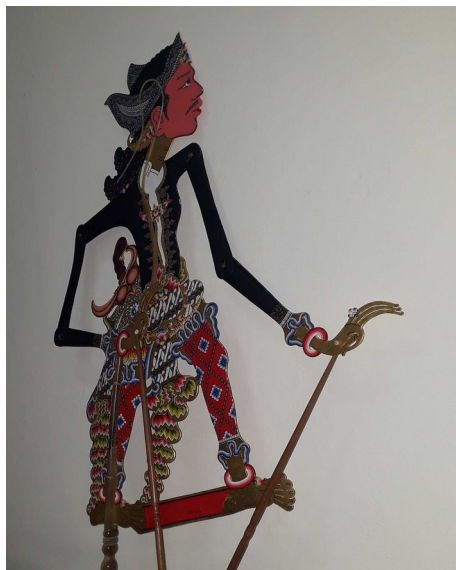

Tampak Perspektif

Tampak Atas

Tampak Bawah



Tampak Depan



Tampak Belakang

Tampak Samping

(19) ID

(51) Klasifikasi Locarno : 07-07

(21) No. Permohonan DI : A00202406941

(22) Tanggal Penerimaan Permohonan DI :
05 Desember 2024

(30) Data Prioritas :
(31) Nomor (32) Tanggal (33) Negara

(43) Tanggal Pengumuman DI :
16 Desember 2024

(71) Nama dan Alamat Pemohon Desain Industri:
PT TRISINAR INDOPRATAMA
JL. KEBON JERUK RAYA NO. 1A, 1B, 1C
RT.005/RW.001, KEL. KEBON JERUK, KEC. KEBON JERUK,
JAKARTA BARAT, 11530 Kebon Jeruk, Kebon Jeruk, Kota
Adm. Jakarta Barat, DKI Jakarta 11530, Indonesia (ID)

(72) Nama Pendesain :
BAMBANG BUDI PURNOMO, ID

(74) Nama dan Alamat Konsultan Desain Industri :

(54) Judul Desain Industri : WADAH PENYIMPANAN 1

(57) Klaim :
Bentuk, Konfigurasi, Komposisi Garis, Komposisi Warna



Tampak Perspektif



Tampak Atas



Tampak Bawah



Tampak Depan



Tampak Belakang



Tampak Samping

(19) ID

(51) Klasifikasi Locarno : 02-99

(21) No. Permohonan DI : A00202406982

(22) Tanggal Penerimaan Permohonan DI :
05 Desember 2024

(30) Data Prioritas :
(31) Nomor (32) Tanggal (33) Negara

(43) Tanggal Pengumuman DI :
16 Desember 2024

(71) Nama dan Alamat Pemohon Desain Industri:
Institut Seni Indonesia Surakarta
Jl. Ki Hadjar Dewantara 19, Ketingan Jebres, Jebres,
Kota Surakarta, Jawa Tengah 57126, Indonesia (ID)

(72) Nama Pendesain :
Dr. Eko Wahyu Prihantoro, S.Sn., M.Sn. ,ID

(74) Nama dan Alamat Konsultan Desain Industri :

(54) Judul Desain Industri : KOSTUM PERTUNJUKAN

(57) Klaim :
Bentuk,Konfigurasi,Komposisi Garis,Komposisi Warna



Tampak Perspektif

Tampak Atas

Tampak Bawah



Tampak Depan



Tampak Belakang



Tampak Samping

(19) ID

(51) Klasifikasi Locarno : 02-02

(21) No. Permohonan DI : A00202406984

(22) Tanggal Penerimaan Permohonan DI :
05 Desember 2024

(30) Data Prioritas :
(31) Nomor (32) Tanggal (33) Negara

(43) Tanggal Pengumuman DI :
16 Desember 2024

(71) Nama dan Alamat Pemohon Desain Industri:
Institut Seni Indonesia Surakarta
Jl. Ki Hadjar Dewantara 19, Ketingan Jebres, Jebres,
Kota Surakarta, Jawa Tengah 57126, Indonesia (ID)

(72) Nama Pendesain :
Dr. Eko Wahyu Prihantoro, S.Sn., M.Sn. ,ID

(74) Nama dan Alamat Konsultan Desain Industri :

(54) Judul Desain Industri : KOSTUM PERTUNJUKAN

(57) Klaim :
Bentuk,Konfigurasi,Komposisi Garis,Komposisi Warna



Tampak Perspektif

Tampak Atas

Tampak Bawah



Tampak Depan



Tampak Belakang



Tampak Samping

(19) ID

(51) Klasifikasi Locarno : 19-07

(21) No. Permohonan DI : A00202406991

(22) Tanggal Penerimaan Permohonan DI :
05 Desember 2024

(30) Data Prioritas :
(31) Nomor (32) Tanggal (33) Negara

(43) Tanggal Pengumuman DI :
16 Desember 2024

(71) Nama dan Alamat Pemohon Desain Industri:
Institut Seni Indonesia Surakarta
Jl. Ki Hadjar Dewantara 19, Ketingan Jebres, Jebres,
Kota Surakarta, Jawa Tengah 57126, Indonesia (ID)

(72) Nama Pendesain :
Dr. Sunardi, S.Sn., M.Sn. ,ID

(74) Nama dan Alamat Konsultan Desain Industri :

(54) Judul Desain Industri : WAYANG

(57) Klaim :
Bentuk,Konfigurasi,Komposisi Garis,Komposisi Warna



Tampak Perspektif

Tampak Atas

Tampak Bawah



Tampak Depan



Tampak Belakang

Tampak Samping

(19) ID

(51) Klasifikasi Locarno : 09-01

(21) No. Permohonan DI : A00202406933

(22) Tanggal Penerimaan Permohonan DI :
05 Desember 2024

(30) Data Prioritas :
(31) Nomor (32) Tanggal (33) Negara

(43) Tanggal Pengumuman DI :
16 Desember 2024

(71) Nama dan Alamat Pemohon Desain Industri:
PT TRISINAR INDOPRATAMA
JL. KEBON JERUK RAYA NO. 1A, 1B, 1C, KEL. KEBON
JERUK, KEC. KEBON JERUK, JAKARTA BARAT, 11530
Kebon Jeruk, Kebon Jeruk, Kota Adm. Jakarta Barat, DKI
Jakarta 11530, Indonesia (ID)

(72) Nama Pendesain :
BAMBANG BUDI PURNOMO, ID

(74) Nama dan Alamat Konsultan Desain Industri :

(54) Judul Desain Industri : BOTOL KOSMETIK TABUNG

(57) Klaim :
Bentuk, Konfigurasi, Komposisi Garis, Komposisi Warna



Tampak Perspektif



Tampak Atas

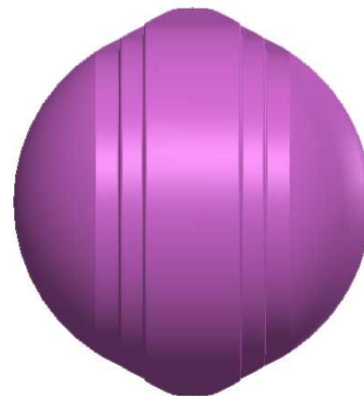

Tampak Bawah

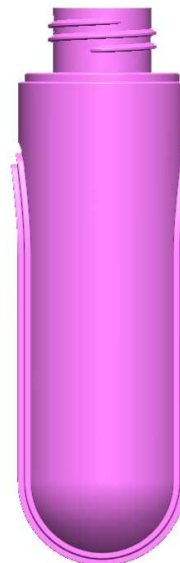
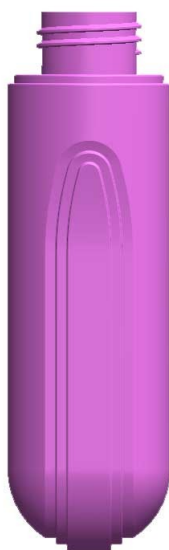
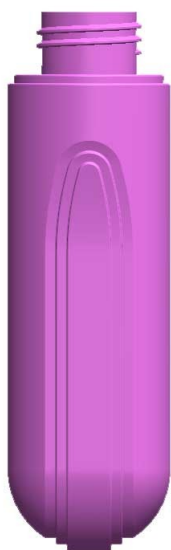

Tampak Depan

Tampak Belakang

Tampak Samping

(19) ID

(51) Klasifikasi Locarno : 12-16

(21) No. Permohonan DI : A00202407012

(22) Tanggal Penerimaan Permohonan DI :
05 Desember 2024

(30) Data Prioritas :
(31) Nomor (32) Tanggal (33) Negara

(43) Tanggal Pengumuman DI :
16 Desember 2024

(71) Nama dan Alamat Pemohon Desain Industri:
SANTI
JL. HBR MOTIK BLOK A NO. 3- 4 APT MAPLE PARK
RT. 018 RW. 005 Sunter Agung, Tanjung Priok, Kota Adm.
Jakarta Utara, DKI Jakarta 14350, Indonesia (ID)

(72) Nama Pendesain :
SANTI,ID

(74) Nama dan Alamat Konsultan Desain Industri :

(54) Judul Desain Industri : shockbreaker

(57) Klaim :
Bentuk,Konfigurasi



Tampak Perspektif



Tampak Depan

Tampak Atas



Tampak Belakang

Tampak Bawah

Tampak Samping

(19) ID

(51) Klasifikasi Locarno : 25-02

(21) No. Permohonan DI : A00202407013

(22) Tanggal Penerimaan Permohonan DI :
06 Desember 2024

(30) Data Prioritas :
(31) Nomor (32) Tanggal (33) Negara

(43) Tanggal Pengumuman DI :
16 Desember 2024

(71) Nama dan Alamat Pemohon Desain Industri:
BUDIHARJO WIDJAJA
Taman Kebon Jeruk W.III/12, RT.012 RW.003 Joglo,
Kembangan, Kota Adm. Jakarta Barat, DKI Jakarta 11640,
Indonesia (ID)

(72) Nama Pendesain :
BUDIHARJO WIDJAJA, ID

(74) Nama dan Alamat Konsultan Desain Industri :

(54) Judul Desain Industri : PAGAR PENGAMAN UNTUK ANAK DENGAN SMART SENSOR

(57) Klaim :
Bentuk, Konfigurasi, Komposisi Garis



Tampak Perspektif

Tampak Atas

Tampak Bawah

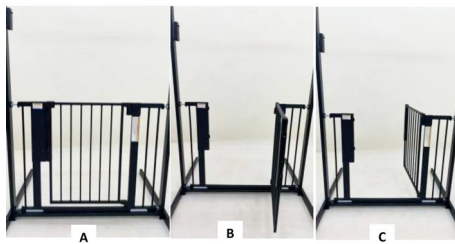

Tampak Depan



Tampak Belakang

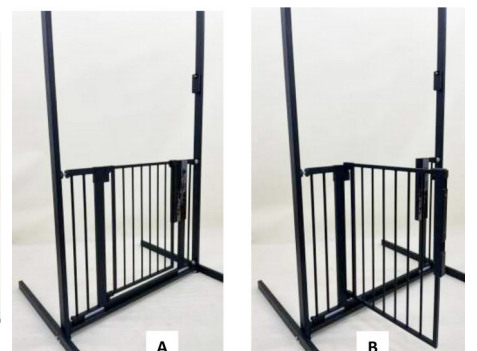

Tampak Samping

(19) ID

(51) Klasifikasi Locarno : 12-12

(21) No. Permohonan DI : A00202407014

(22) Tanggal Penerimaan Permohonan DI :
06 Desember 2024

(30) Data Prioritas :
(31) Nomor (32) Tanggal (33) Negara

(43) Tanggal Pengumuman DI :
16 Desember 2024

(71) Nama dan Alamat Pemohon Desain Industri:
BUDIHARJO WIDJAJA
Taman Kebon Jeruk W.III/12, RT.012 RW.003 Joglo,
Kembangan, Kota Adm. Jakarta Barat, DKI Jakarta 11640,
Indonesia (ID)

(72) Nama Pendesain :
BUDIHARJO WIDJAJA, ID

(74) Nama dan Alamat Konsultan Desain Industri :

(54) Judul Desain Industri : KERETA DORONG BAYI (STROLLER)

(57) Klaim :
Bentuk, Konfigurasi, Komposisi Garis



Tampak Perspektif



Tampak Atas



Tampak Bawah



Tampak Depan

Tampak Belakang

Tampak Samping

(19) ID

(51) Klasifikasi Locarno : 12-16

(21) No. Permohonan DI : A00202407015

(22) Tanggal Penerimaan Permohonan DI :
06 Desember 2024

(30) Data Prioritas :
(31) Nomor (32) Tanggal (33) Negara

(43) Tanggal Pengumuman DI :
16 Desember 2024

(71) Nama dan Alamat Pemohon Desain Industri:
SANTI
JL. HBR MOTIK BLOK A NO. 3- 4 APT MAPLE PARK
RT. 018 RW. 005 Sunter Agung, Tanjung Priok, Kota Adm.
Jakarta Utara, DKI Jakarta 14350, Indonesia (ID)

(72) Nama Pendesain :
SANTI,ID

(74) Nama dan Alamat Konsultan Desain Industri :

(54) Judul Desain Industri : 1 SET VELG

(57) Klaim :
Bentuk,Konfigurasi



Tampak Perspektif

Tampak Atas

Tampak Bawah



Tampak Depan

Tampak Belakang

Tampak Samping