



# BERITA RESMI DESAIN INDUSTRI



**No. 3/DI/2025**

**DIUMUMKAN TANGGAL  
13 Januari 2025 s.d. 12 April 2025**

**PENGUMUMAN BERLANGSUNG SELAMA 3 (TIGA) BULAN  
PASAL 25 AYAT (1) UNDANG-UNDANG DESAIN INDUSTRI  
NOMOR 31 TAHUN 2000**

**DITERBITKAN BULAN  
Januari 2025**

**DIREKTORAT HAK CIPTA DAN DESIGN INDUSTRI  
DIREKTORAT JENDERAL KEKAYAAN INTELEKTUAL  
KEMENTERIAN HUKUM REPUBLIK INDONESIA**

## DAFTAR ISI BRDI No. 3/DI/2025

13 Januari 2025 s.d. 12 April 2025

No	Nomor Permohonan	Tanggal Penerimaan	Kelas	Judul Desain
1	A00202200805	12-MAR-22	12-11	Motor Listrik
2	A00202202987	30-AUG-22	12-16	SOCA DUCKTAIL
3	A00202202988	30-AUG-22	12-16	SOCA SPORTSCREEN
4	A00202300095	09-JAN-23	24-02	Kartu Gel Mikrokolum
5	A00202300099	09-JAN-23	24-02	Kartu Gel Mikrokolum
6	A00202301984	24-MAY-23	13-03	MINIATURE CIRCUIT BREAKER
7	A00202302380	16-JUN-23	10-03	Pengatur Waktu Digital DGT -511
8	A00202303216	03-AUG-23	12-08	DESAIN SEPEDA MOTOR LISTRIK
9	A00202304109	18-SEP-23	12-11	Sepeda motor listrik multi fungsi
10	A00202304364	29-SEP-23	09-04	Keranjang snack 1723
11	A00202304382	02-OCT-23	09-04	Keranjang snack 21
12	A00202304562	13-OCT-23	09-07	Tutup tempat sayur 2318
13	A00202401205	21-MAR-24	12-16	Kepala Peredam
14	A00202404498	12-SEP-24	13-02	Alat Pengisi Daya
15	A00202404841	25-SEP-24	12-08	MOBIL
16	A00202404840	25-SEP-24	12-08	MOBIL
17	A00202405057	30-SEP-24	13-03	PENUTUP SERAT OPTIK
18	A00202405078	01-OCT-24	07-05	ALAT UAP BERDIRI (STAND STEAMER)
19	A00202405077	01-OCT-24	07-05	ALAT UAP BERDIRI (STAND STEAMER)
20	A00202405110	02-OCT-24	12-16	BEMPER
21	A00202405156	03-OCT-24	07-02	PENANAK NASI (RICE COOKERS)
22	A00202405157	03-OCT-24	07-02	PENANAK NASI (RICE COOKERS)
23	A00202405158	03-OCT-24	07-02	PENANAK NASI (RICE COOKERS)
24	A00202405362	11-OCT-24	12-08	MOBIL
25	A00202405564	18-OCT-24	14-02	TERMINAL TITIK PENJUALAN
26	A00202405835	26-OCT-24	02-04	Sol Sepatu Design Cashew Protect
27	A00202406070	02-NOV-24	15-01	MESIN PEMBUAT KEMBANG API BANTING
28	A00202406075	04-NOV-24	25-03	Rumah Produksi Pakan Ternak
29	A00202406745	29-NOV-24	25-02	PEMECAH OMBAK DARI STRUKTUR YANG DAPAT MERESAP OMBAK (DUA BARIS + TIGA BARIS)
30	A00202406744	29-NOV-24	25-01	PEREDA OMBAK DENGAN STRUKTUR PERESAP (SATU KESATUAN UTUH)
31	A00202406746	29-NOV-24	25-02	PEREDA OMBAK DENGAN STRUKTUR PERESAP (POSITIF DAN NEGATIF)
32	A00202406747	29-NOV-24	25-02	PENAHAN OMBAK DENGAN OMBAK YANG DAPAT MERESAP - STRUKTUR PENYERAP

				(TUNGGAL + SATU BARIS)
33	A00202407246	13-DEC-24	14-04	Antar Muka Aplikasi (Desain Grafis Vektor)
34	A00202407248	13-DEC-24	14-04	Antar Muka Aplikasi Deteksi Digital Kecenderungan Kecanduan Game Pada Remaja
35	A00202407249	13-DEC-24	14-04	Aplikasi E-lectronic Flipbook Green Business
36	A00202407256	13-DEC-24	14-04	METAVERSE FOR KIDS
37	A00202407259	13-DEC-24	19-04	Cover Buku Sepakbola
38	A00202407267	13-DEC-24	14-04	Tampilan Antar Muka Augmented Reality Bangun Ruang
39	A00202407543	17-DEC-24	19-04	Cover Buku
40	A00202407663	19-DEC-24	14-04	ANTARMUKA APLIKASI
41	A00202407846	27-DEC-24	10-05	Prototipe Sistem IoT untuk Pengukuran Beban Termal Bangunan
42	A00202407853	27-DEC-24	24-04	FORGE Heat & Cold Muscle Gun
43	A00202407910	30-DEC-24	30-03	M E S I N
44	A00202407917	31-DEC-24	09-01	WADAH YANG SALING BERHUBUNGAN DAN DAPAT DIPISAHKAN
45	A00202407918	31-DEC-24	09-07	TUTUP YANG SALING BERHUBUNGAN DAN DAPAT DIPISAHKAN
46	A00202407928	31-DEC-24	19-03	KALENDER MEJA HORIZONTAL
47	A00202407926	31-DEC-24	19-03	KALENDER MEJA KOTAK
48	A00202407922	31-DEC-24	19-03	KALENDER MEJA EXECUTIVE BELAKANG
49	A00202407925	31-DEC-24	19-03	KALENDER MEJA KERJA HVS
50	A00202407924	31-DEC-24	19-03	KALENDER MEJA VERTIKAL
51	A00202407923	31-DEC-24	19-03	KALENDER MEJA LANDSCAPE
52	A00202407927	31-DEC-24	19-03	KALENDER MEJA EXECUTIVE DEPAN
53	A00202407929	31-DEC-24	12-16	Pelindung Tangan Sepeda Motor
54	A00202407930	31-DEC-24	07-05	SEROKAN SAMPAH
55	A00202407931	31-DEC-24	02-02	Outer
56	A00202407934	31-DEC-24	02-02	Outer
57	A00202407932	31-DEC-24	21-01	Puzzle
58	A00202407933	31-DEC-24	21-01	Puzzle
59	A00202407936	31-DEC-24	06-09	Bantal Tidur
60	A00202407937	31-DEC-24	06-09	Guling
61	A00202407935	31-DEC-24	06-09	Bantal
62	A00202407938	31-DEC-24	03-01	Tas Tangan
63	A00202407940	31-DEC-24	11-01	Hiasan Batu Permata
64	A00202407939	31-DEC-24	11-01	Gelang Druzy Leather
65	A00202407942	31-DEC-24	03-01	Tas Bahu/Tas Pinggang
66	A00202407941	31-DEC-24	06-13	Sarung Bantal
67	A00202407947	31-DEC-24	06-13	Sarung Bantal

68	A00202407946	31-DEC-24	06-13	Sarung Bantal
69	A00202407945	31-DEC-24	06-13	Sarung Bantal
70	A00202407944	31-DEC-24	06-09	Bantal
71	A00202407950	31-DEC-24	06-09	Guling
72	A00202407949	31-DEC-24	06-03	Meja Daur Ulang Sampah
73	A00202407957	31-DEC-24	09-05	PENGUNCI KEMASAN MAKANAN
74	A00202500008	02-JAN-25	03-01	KOPER KUNCI KOMBINASI
75	A00202500009	02-JAN-25	09-03	KOTAK KEMASAN KOSMETIK
76	A00202500010	02-JAN-25	24-02	Segitiga Change Position dan Elevation (SECHA POLE)
77	A00202500011	02-JAN-25	09-05	Kemasan
78	A00202500014	02-JAN-25	12-11	SEPEDA MOTOR
79	A00202500016	02-JAN-25	09-04	KERANJANG KECIL
80	A00202500018	03-JAN-25	23-01	Green House dengan Sistem Tampungan Air Hujan
81	A00202500019	03-JAN-25	15-03	Irigasi Tetes dengan Sistem Tampungan Air Hujan
82	A00202500020	03-JAN-25	13-01	UNIT PENGGERAK LISTRIK (ELECTRIC DRIVE UNIT)
83	A00202500021	03-JAN-25	09-03	KEMASAN (bms)
84	A00202500025	04-JAN-25	15-01	TUNGKU BOILLER
85	A00202500026	04-JAN-25	06-02	Tempat Tidur Bayi
86	A00202500027	04-JAN-25	06-02	Tempatr Tidur Bayi
87	A00202500028	04-JAN-25	06-02	Tempat Tidur Bayi
88	A00202500031	05-JAN-25	09-05	KEMASAN (roso ayam)
89	A00202500032	05-JAN-25	09-05	KEMASAN (roso sapi)
90	A00202500033	06-JAN-25	12-15	BAN
91	A00202500040	06-JAN-25	12-16	KALIPER ASSASSIN RIGHT
92	A00202500041	06-JAN-25	12-16	KALIPER ASSASSIN LEFT
93	A00202500042	06-JAN-25	25-02	L-Dam
94	A00202500043	06-JAN-25	12-11	Sepeda Listrik
95	A00202500044	06-JAN-25	12-11	Sepeda Listrik
96	A00202500045	06-JAN-25	12-11	Sepeda Listrik
97	A00202500046	06-JAN-25	12-11	Sepeda Listrik
98	A00202500050	07-JAN-25	09-01	GALON GEMOY AIR AMPO
99	A00202500054	07-JAN-25	12-16	VELG SEPEDA MOTOR
100	A00202500055	07-JAN-25	12-16	Peninggi Shock Depan

Jakarta, 13 Januari 2025  
Kepala Seksi Klasifikasi dan Publikasi

A handwritten signature in black ink, consisting of several overlapping loops and a long horizontal stroke at the bottom.

M. Insan Kamil, S. Kom. NIP.  
197801262005011001

(19) ID

(51) Klasifikasi Locarno : 12-11

(21) No. Permohonan DI : A00202200805

(22) Tanggal Penerimaan Permohonan DI :  
12 Maret 2022

(30) Data Prioritas :  
(31) Nomor (32) Tanggal (33) Negara

(43) Tanggal Pengumuman DI :  
13 Januari 2025

(71) Nama dan Alamat Pemohon Desain Industri:

Heret Frasthio  
Casagoya Residence Blok H 11, RT. 002 RW. 009, Kel.  
Kebon Jeruk, Kec. Kebon Jeruk, Jakarta Barat, DKI Jakarta,  
11530., Kota Adm. Jakarta Barat, DKI Jakarta, Indonesia (ID)

(72) Nama Pendesain :

Heret Frasthio, ID

(74) Nama dan Alamat Konsultan Desain Industri :

Anggi Avianica Putri S.E.  
Jalan Griya Pratama III Blok IV No. 14, Kelurahan  
Pegangsaan Dua, Kecamatan Kelapa Gading, Kota Jakarta  
Utara, Daerah Khusus Ibukota Jakarta, 14250.

(54) Judul Desain Industri : Motor Listrik

(57) Klaim :  
Bentuk, Konfigurasi, Komposisi Garis, Komposisi Warna

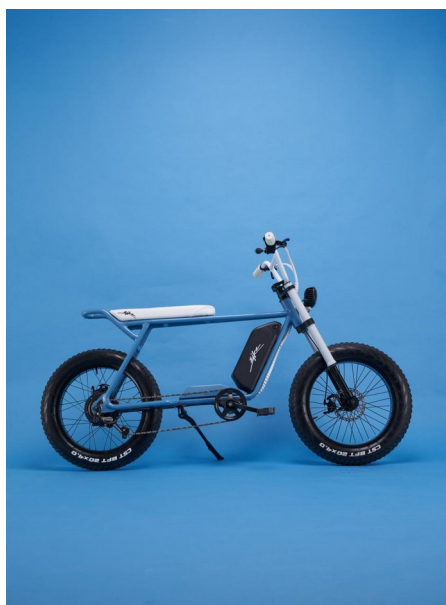

Tampak Perspektif



Tampak Atas



Tampak Bawah

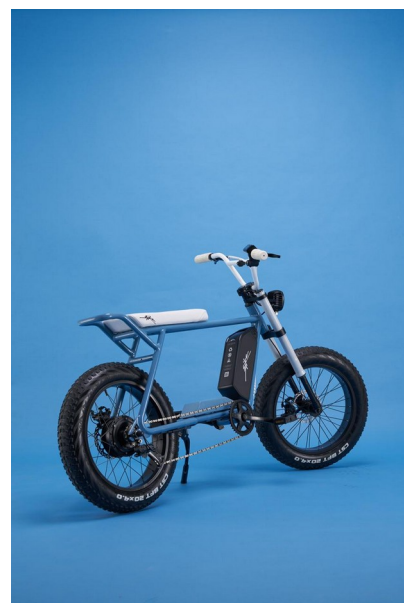

Tampak Depan

Tampak Belakang

Tampak Samping

(19) ID

(51) Klasifikasi Locarno : 12-16

(21) No. Permohonan DI : A00202202987

(22) Tanggal Penerimaan Permohonan DI :  
30 Agustus 2022

(30) Data Prioritas :  
(31) Nomor (32) Tanggal (33) Negara

(43) Tanggal Pengumuman DI :  
13 Januari 2025

(71) Nama dan Alamat Pemohon Desain Industri:  
PT. SOCA AUTO INDONESIA  
Komplek Duta Mas Fatmawati Blok B 1 No. 32, Jl. Cipete  
Utara Kebayoran Baru, Kota Jakarta Selatan 12150. Cipete  
Utara, Kebayoran Baru, Kota Adm. Jakarta Selatan, DKI  
Jakarta 12150, Indonesia (ID)

(72) Nama Pendesain :  
Nurdin Indra Pratama, ID

(74) Nama dan Alamat Konsultan Desain Industri :  
Anggi Avianica Putri  
Jalan Griya Pratama III Blok IV No. 14, Kelurahan  
Pegangsaan Dua, Kecamatan Kelapa Gading, Kota Jakarta  
Utara, Daerah Khusus Ibukota Jakarta, 14250.

(54) Judul Desain Industri : SOCA DUCKTAIL

(57) Klaim :  
Bentuk, Konfigurasi, Komposisi Garis, Komposisi Warna

SOCA DT-A (Duck Tail)  
Render Preview



Tampak Perspektif

Tampak Atas

Tampak Bawah

Tampak Depan

Tampak Belakang

Tampak Samping



(19) ID

(51) Klasifikasi Locarno : 12-16

(21) No. Permohonan DI : A00202202988

(22) Tanggal Penerimaan Permohonan DI :  
30 Agustus 2022

(30) Data Prioritas :  
(31) Nomor (32) Tanggal (33) Negara

(43) Tanggal Pengumuman DI :  
13 Januari 2025

(71) Nama dan Alamat Pemohon Desain Industri:  
PT. SOCA AUTO INDONESIA  
Komplek Duta Mas Fatmawati Blok B 1 No. 32, Jl. Cipete  
Utara Kebayoran Baru, Kota Jakarta Selatan 12150. Cipete  
Utara, Kebayoran Baru, Kota Adm. Jakarta Selatan, DKI  
Jakarta 12150, Indonesia (ID)

(72) Nama Pendesain :  
Nurdin Indra Pratama, ID

(74) Nama dan Alamat Konsultan Desain Industri :  
Anggi Avianica Putri  
Jalan Griya Pratama III Blok IV No. 14, Kelurahan  
Pegangsaan Dua, Kecamatan Kelapa Gading, Kota Jakarta  
Utara, Daerah Khusus Ibukota Jakarta, 14250.

(54) Judul Desain Industri : SOCA SPORTSCREEN

(57) Klaim :  
Bentuk, Konfigurasi, Komposisi Garis, Komposisi Warna

SOCA SS-A (Sportscreen)  
Render Preview



Tampak Perspektif

Tampak Atas

Tampak Bawah

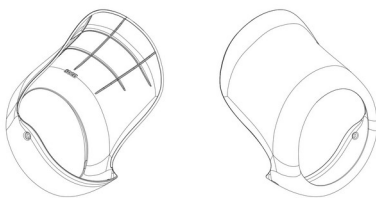

Tampak Depan

Tampak Belakang

Tampak Samping

(19) ID

(51) Klasifikasi Locarno : 24-02

(21) No. Permohonan DI : A00202300095

(22) Tanggal Penerimaan Permohonan DI :  
09 Januari 2023

(30) Data Prioritas :  
(31) Nomor (32) Tanggal (33) Negara

(43) Tanggal Pengumuman DI :  
13 Januari 2025

(71) Nama dan Alamat Pemohon Desain Industri:  
Aikang MedTech Co., Ltd  
1A, Shijing Industrial Park, Pingkui Rd, Shijing St,  
Pingshan, 518118, Shenzhen, China, China (CN)

(72) Nama Pendesain :  
Chuanguo Zhang,CN Pengfei Lai,CN Kai  
Zheng,CN Shizhen Zhou,CN Wuning  
Zhong,CN

(74) Nama dan Alamat Konsultan Desain Industri :  
Maria Carola D Monintja  
Wisma 46 Lt. 48 Jl. Jend. Sudirman Kav. 1

(54) Judul Desain Industri : Kartu Gel Mikrokolum

(57) Klaim :  
Konfigurasi,Bentuk

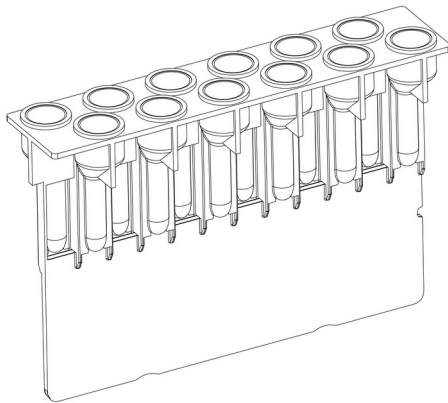

Tampak Perspektif

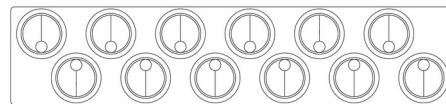

Tampak Atas

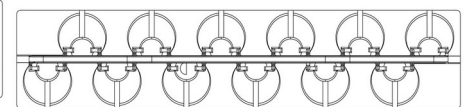

Tampak Bawah

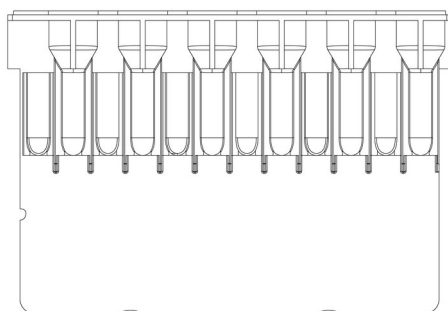

Tampak Depan

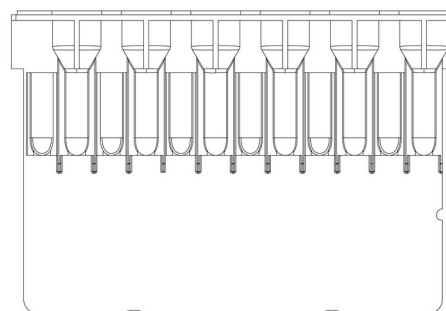

Tampak Belakang

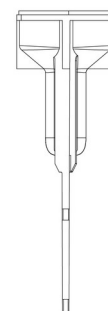

Tampak Samping

(19) ID

(51) Klasifikasi Locarno : 24-02

(21) No. Permohonan DI : A00202300099

(22) Tanggal Penerimaan Permohonan DI :  
09 Januari 2023

(30) Data Prioritas :

(31) Nomor	(32) Tanggal	(33) Negara
CN202230437855.6	11 Juli 2022	China (CN)

(43) Tanggal Pengumuman DI :  
13 Januari 2025

(71) Nama dan Alamat Pemohon Desain Industri:  
Aikang MedTech Co., Ltd  
1A, Shijing Industrial Park, Pingkui Rd, Shijing St,  
Pingshan, 518118, Shenzhen, China, China (CN)

(72) Nama Pendesain :  
Chuanguo Zhang,CN Pengfei Lai,CN Kai  
Zheng,CN Shizhen Zhou,CN Wuning  
Zhong,CN

(74) Nama dan Alamat Konsultan Desain Industri :  
Maria Carola D Monintja  
Wisma 46 Lt. 48 Jl. Jend. Sudirman Kav. 1

(54) Judul Desain Industri :  
Kartu Gel Mikrokolum

(57) Klaim :  
Konfigurasi,Bentuk

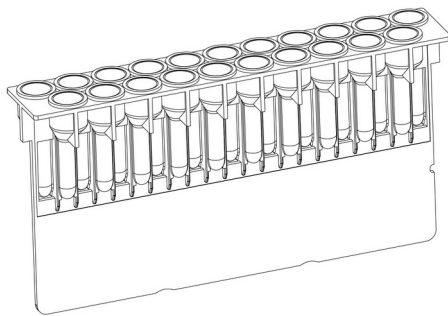

Tampak Perspektif

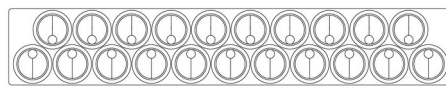

Tampak Atas

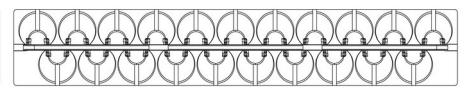

Tampak Bawah

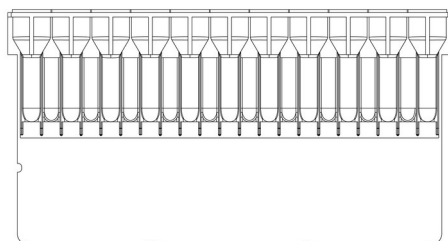

Tampak Depan

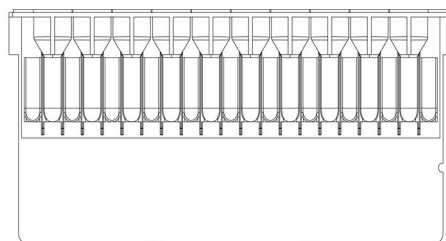

Tampak Belakang

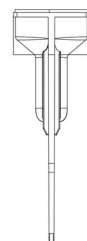

Tampak Samping

(19) ID

(51) Klasifikasi Locarno : 13-03

(21) No. Permohonan DI : A00202301984

(22) Tanggal Penerimaan Permohonan DI :  
24 Mei 2023

(30) Data Prioritas :  
(31) Nomor (32) Tanggal (33) Negara

(43) Tanggal Pengumuman DI :  
13 Januari 2025

(71) Nama dan Alamat Pemohon Desain Industri:  
PT MEGA CIPTA BANGSA  
Kampung Cikiwul, Kel. Cikiwul, Kec. Bantargebang, Kota  
Bekasi, Jawa Barat Cikiwul, Bantargebang, Kota Bekasi, Jawa  
Barat 17152, Indonesia (ID)

(72) Nama Pendesain :  
NANCY MUTHIA, ID

(74) Nama dan Alamat Konsultan Desain Industri :  
Timoty Ezra  
Simanjuntak & Partners Law Office, Ruko Perkantoran  
Mitra Bahari II, Blok E 17-19, 4th Floor, Jl. Pakin No. 1,  
Penjaringan, Jakarta Utara

(54) Judul Desain Industri :  
MINIATURE CIRCUIT BREAKER

(57) Klaim :  
Konfigurasi, Bentuk



Tampak Perspektif



Tampak Atas



Tampak Bawah



Tampak Depan



Tampak Belakang



Tampak Samping

(19) ID

(51) Klasifikasi Locarno : 10-03

(21) No. Permohonan DI : A00202302380

(22) Tanggal Penerimaan Permohonan DI :  
16 Juni 2023

(30) Data Prioritas :  
(31) Nomor (32) Tanggal (33) Negara

(43) Tanggal Pengumuman DI :  
13 Januari 2025

(71) Nama dan Alamat Pemohon Desain Industri:  
EDWIN MAKMUR  
Muara Karang Blok B.X. S/12 RT. 001 RW. 013 Pluit,  
Penjaringan, Kota Adm. Jakarta Utara, DKI Jakarta 0,  
Indonesia (ID)

(72) Nama Pendesain :  
DENNY MAKMUR, ID

(74) Nama dan Alamat Konsultan Desain Industri :  
Amris Pulungan  
PULUNGAN, WISTON & PARTNERS, Jl. Cempaka Putih  
Raya No. 51

(54) Judul Desain Industri : Pengatur Waktu Digital DGT -511

(57) Klaim :  
Bentuk, Konfigurasi



Tampak Perspektif



Tampak Atas



Tampak Bawah



Tampak Depan



Tampak Belakang



Tampak Samping

(19) ID

(51) Klasifikasi Locarno : 12-08

(21) No. Permohonan DI : A00202303216

(22) Tanggal Penerimaan Permohonan DI :  
03 Agustus 2023

(30) Data Prioritas :  
(31) Nomor (32) Tanggal (33) Negara

(43) Tanggal Pengumuman DI :  
13 Januari 2025

(71) Nama dan Alamat Pemohon Desain Industri:  
WANG ZHENFEI  
34C, Building 1B, Xiangshan Meishu Green, Nanshan  
District, Shenzhen, China, China (CN)

(72) Nama Pendesain :  
WANG ZHENFEI,CN

(74) Nama dan Alamat Konsultan Desain Industri :  
Timoty Ezra  
Simanjuntak & Partners Law Office, Kirana Two Office  
Tower 10th Floor Unit A, Jl. Boulevard Timur No. 88,  
Pegangsaan Dua, Kelapa Gading, Jakarta Utara

(54) Judul Desain Industri : DESAIN SEPEDA MOTOR LISTRIK

(57) Klaim :  
Bentuk,Konfigurasi



Tampak Perspektif



Tampak Atas

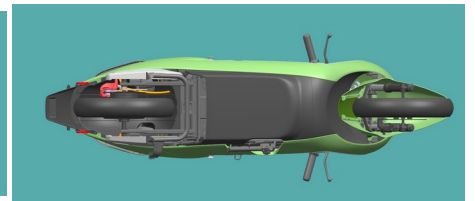

Tampak Bawah



Tampak Depan

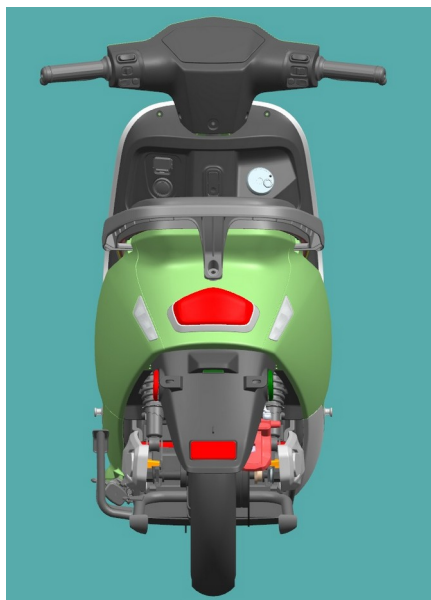

Tampak Belakang



Tampak Samping

(19) ID

(51) Klasifikasi Locarno : 12-11

(21) No. Permohonan DI : A00202304109

(22) Tanggal Penerimaan Permohonan DI :  
18 September 2023

(30) Data Prioritas :  
(31) Nomor (32) Tanggal (33) Negara

(43) Tanggal Pengumuman DI :  
13 Januari 2025

(71) Nama dan Alamat Pemohon Desain Industri:  
Triharsa Adicahya  
JI Bintaro Tengah Blok P1 no 4-5 Sektor 1 Bintaro Jaya  
Bintaro, Pesanggrahan, Kota Adm. Jakarta Selatan, DKI  
Jakarta 12330, Indonesia (ID)

(72) Nama Pendesain :  
Triharsa Adicahya, ID Muhammad Ellbendl  
Rivaldi, ID Alfi Nabil, ID Muhammad Avicenna  
Ilman, ID Yonas Abdi Dewanta, ID

(74) Nama dan Alamat Konsultan Desain Industri :

(54) Judul Desain Industri : Sepeda motor listrik multi fungsi

(57) Klaim :  
Bentuk, Konfigurasi, Komposisi Garis



Tampak Perspektif



Tampak Atas

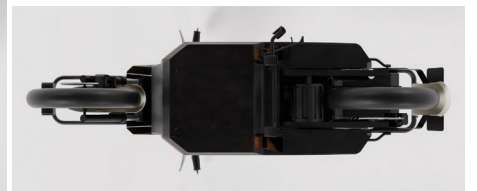

Tampak Bawah



Tampak Depan



Tampak Belakang



Tampak Samping

(19) ID

(51) Klasifikasi Locarno : 09-04

(21) No. Permohonan DI : A00202304364

(22) Tanggal Penerimaan Permohonan DI :  
29 September 2023

(30) Data Prioritas :  
(31) Nomor (32) Tanggal (33) Negara

(43) Tanggal Pengumuman DI :  
13 Januari 2025

(71) Nama dan Alamat Pemohon Desain Industri:  
PT. Diansari Puriplastindo  
Jl. Jawa No. 114 Wadungasih, Buduran, Kab. Sidoarjo,  
Jawa Timur -, Indonesia (ID)

(72) Nama Pendesain :  
Adianta Tanudirjo, ID

(74) Nama dan Alamat Konsultan Desain Industri :  
Agus Widodo  
Ruko Golden Road Blok C28 No.32, Jl. Pahlawan Seribu  
BSD City, Kel. Lengkong Gudang, Kec. Serpong, Tangerang  
Selatan

(54) Judul Desain Industri : Keranjang snack 1723

(57) Klaim :  
Konfigurasi, Komposisi Garis



Tampak Perspektif

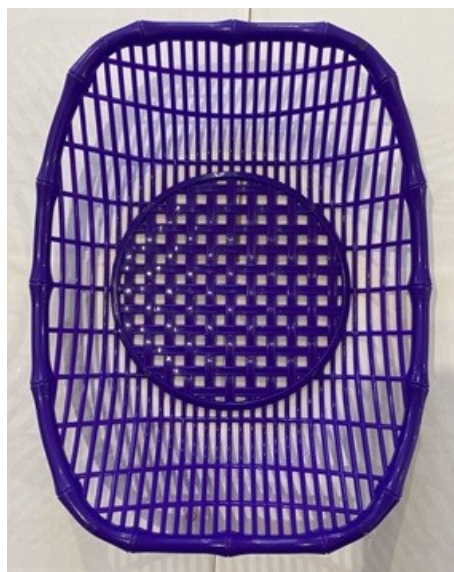

Tampak Atas



Tampak Bawah



Tampak Depan



Tampak Belakang

Tampak Samping



(19) ID

(51) Klasifikasi Locarno : 09-04

(21) No. Permohonan DI : A00202304382

(22) Tanggal Penerimaan Permohonan DI :  
02 Oktober 2023

(30) Data Prioritas :  
(31) Nomor (32) Tanggal (33) Negara

(43) Tanggal Pengumuman DI :  
13 Januari 2025

(71) Nama dan Alamat Pemohon Desain Industri:  
PT. Diansari Puriplastindo  
Jl. Jawa No. 114 Wadungasih, Buduran, Kab. Sidoarjo,  
Jawa Timur -, Indonesia (ID)

(72) Nama Pendesain :  
Adianta Tanudirjo, ID

(74) Nama dan Alamat Konsultan Desain Industri :  
Agus Widodo  
Ruko Golden Road Blok C28 No.32, Jl. Pahlawan Seribu  
BSD City, Kel. Lengkong Gudang, Kec. Serpong, Tangerang  
Selatan

(54) Judul Desain Industri : Keranjang snack 21

(57) Klaim :  
Konfigurasi, Komposisi Garis



Tampak Perspektif



Tampak Atas



Tampak Bawah



Tampak Depan

Tampak Belakang

Tampak Samping

(19) ID

(51) **Klasifikasi Locarno : 09-07**

(21) **No. Permohonan DI :** A00202304562

(22) **Tanggal Penerimaan Permohonan DI :**  
13 Oktober 2023

(30) **Data Prioritas :**  
(31) Nomor (32) Tanggal (33) Negara

(43) **Tanggal Pengumuman DI :**  
13 Januari 2025

(71) **Nama dan Alamat Pemohon Desain Industri:**  
PT. Diansari Puriplastindo  
Kertajaya Indah 8/34, RT.001/RW.009 Manyar  
Sabrangan, Mulyorejo, Kota Surabaya, Jawa Timur -,  
Indonesia (ID)

(72) **Nama Pendesain :**  
Adianta Tanudirjo, ID

(74) **Nama dan Alamat Konsultan Desain Industri :**  
Agus Widodo  
Ruko Golden Road Blok C28 No.32, Jl. Pahlawan Seribu  
BSD City, Kel. Lengkong Gudang, Kec. Serpong, Tangerang  
Selatan

(54) **Judul Desain Industri :** Tutup tempat sayur 2318

(57) **Klaim :**  
Komposisi Garis, Konfigurasi

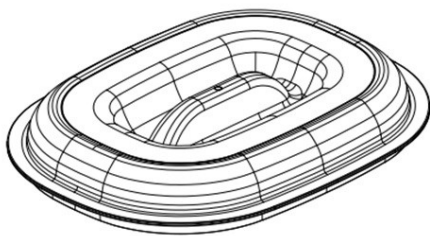

Tampak Perspektif

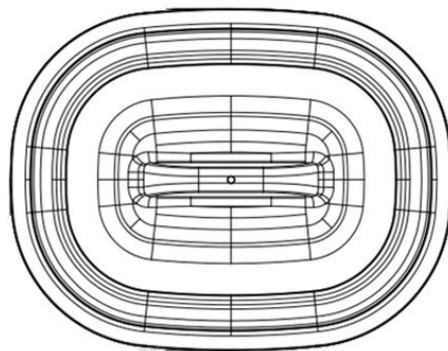

Tampak Atas

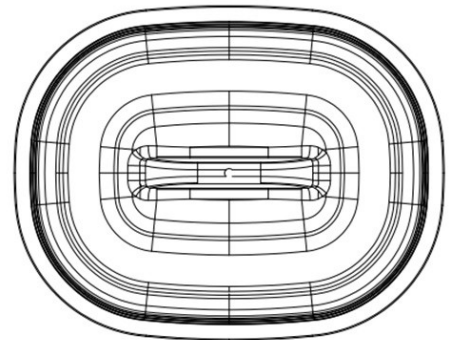

Tampak Bawah



Tampak Depan

Tampak Belakang



Tampak Samping

(19) ID

(51) Klasifikasi Locarno : 12-16

(21) No. Permohonan DI : A00202401205

(22) Tanggal Penerimaan Permohonan DI :  
21 Maret 2024

(30) Data Prioritas :  
(31) Nomor (32) Tanggal (33) Negara

(43) Tanggal Pengumuman DI :  
13 Januari 2025

(71) Nama dan Alamat Pemohon Desain Industri:  
Mirasari  
Jl. Pedati Raya No. 26, RT.003/RW.001 Bali Mester,  
Jatinegara, Kota Adm. Jakarta Timur, DKI Jakarta 13310,  
Indonesia (ID)

(72) Nama Pendesain :  
Mirasari,ID

(74) Nama dan Alamat Konsultan Desain Industri :

(54) Judul Desain Industri : Kepala Peredam

(57) Klaim :  
Bentuk,Konfigurasi,Komposisi Garis

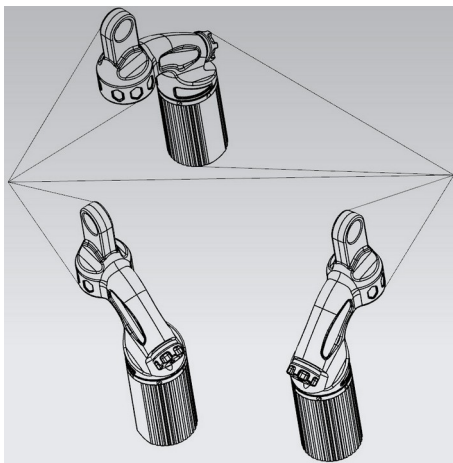

Tampak Perspektif

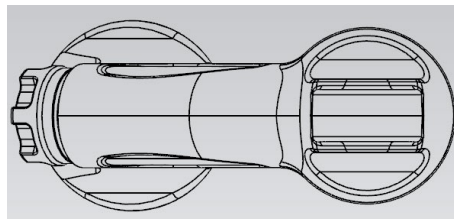

Tampak Atas

Tampak Bawah

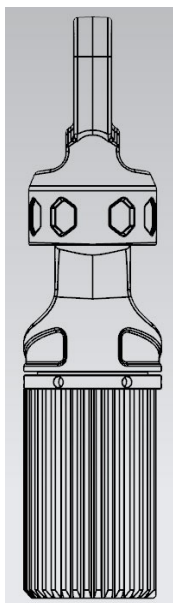

Tampak Depan

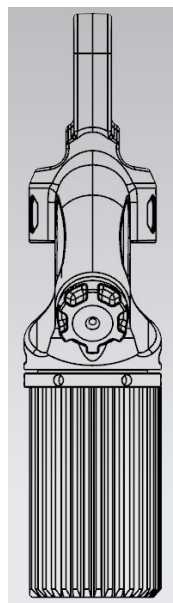

Tampak Belakang

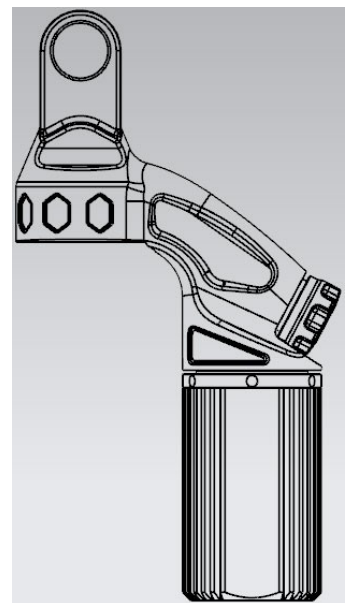

Tampak Samping

(19) ID

(51) Klasifikasi Locarno : 13-02

(21) No. Permohonan DI : A00202404498

(22) Tanggal Penerimaan Permohonan DI :  
12 September 2024

(30) Data Prioritas :  
(31) Nomor (32) Tanggal (33) Negara

(43) Tanggal Pengumuman DI :  
13 Januari 2025

(71) Nama dan Alamat Pemohon Desain Industri:  
PT Energi Kreasi Bersama  
Treasury Tower Lantai 33, District 8, SCBD Lot 28, Jalan  
Jenderal Sudirman Kaveling 52-53 Senayan, Kebayoran Baru,  
Kota Adm. Jakarta Selatan, DKI Jakarta 12190, Indonesia (ID)

(72) Nama Pendesain :  
Muhammad Rayhan Arifinsyah, ID

(74) Nama dan Alamat Konsultan Desain Industri :  
Risti Wulansari  
KMO Building, Floor 05 Suite 502 Jalan Kyai Maja No 1  
RT03/RW08

(54) Judul Desain Industri : Alat Pengisi Daya

(57) Klaim :  
Konfigurasi, Komposisi Garis, Bentuk

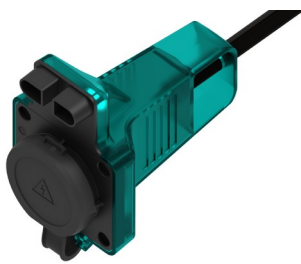

Tampak Perspektif



Tampak Atas



Tampak Bawah



Tampak Depan



Tampak Belakang

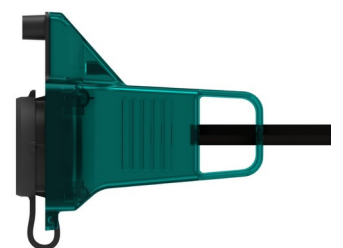

Tampak Samping

(19) ID

(51) Klasifikasi Locarno : 12-08

(21) No. Permohonan DI : A00202404841

(22) Tanggal Penerimaan Permohonan DI :  
25 September 2024

(30) Data Prioritas :

(31) Nomor (32) Tanggal (33) Negara  
DM/236911 27 Maret 2024 WIPO (WO)

(43) Tanggal Pengumuman DI :  
13 Januari 2025

(71) Nama dan Alamat Pemohon Desain Industri:  
FERRARI S.p.A.  
Via Emilia Est 1163, MODENA, Italy (IT)

(72) Nama Pendesain :  
Flavio MANZONI,IT Carlo PALAZZANI,IT

(74) Nama dan Alamat Konsultan Desain Industri :  
Migni Myriasandra Noerhadi  
PT. BIRO OKTROI ROOSSENO Kantor Taman A-9, Unit  
A6 & A7 Jl. Dr. Ide Anak Agung Gde Agung (Mega  
Kuningan) Jakarta 12950, INDONESIA

(54) Judul Desain Industri : MOBIL

(57) Klaim :  
Konfigurasi

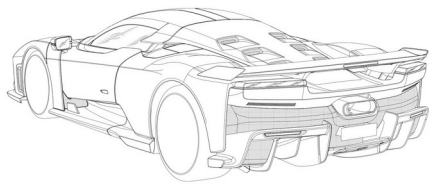

Tampak Perspektif

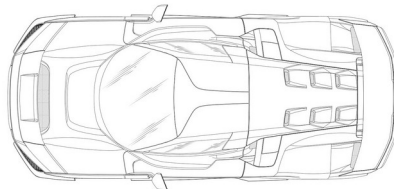

Tampak Atas

Tampak Bawah



Tampak Depan

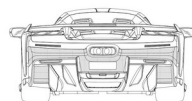

Tampak Belakang

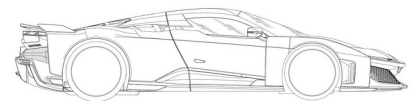

Tampak Samping

(19) ID

(51) Klasifikasi Locarno : 12-08

(21) No. Permohonan DI : A00202404840

(22) Tanggal Penerimaan Permohonan DI :  
25 September 2024

(30) Data Prioritas :

(31) Nomor (32) Tanggal (33) Negara  
DM/236911 27 Maret 2024 WIPO (WO)

(43) Tanggal Pengumuman DI :  
13 Januari 2025

(71) Nama dan Alamat Pemohon Desain Industri:  
FERRARI S.p.A.  
Via Emilia Est 1163, MODENA, Italy (IT)

(72) Nama Pendesain :  
Flavio MANZONI,IT Carlo PALAZZANI,IT

(74) Nama dan Alamat Konsultan Desain Industri :  
Migni Myriasandra Noerhadi  
PT. BIRO OKTROI ROOSSENO Kantor Taman A-9, Unit  
A6 & A7 Jl. Dr. Ide Anak Agung Gde Agung (Mega  
Kuningan) Jakarta 12950, INDONESIA

(54) Judul Desain Industri : MOBIL

(57) Klaim :  
Konfigurasi

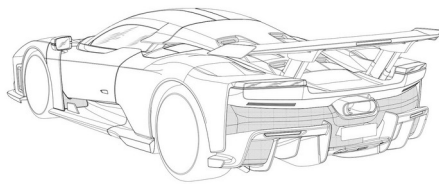

Tampak Perspektif

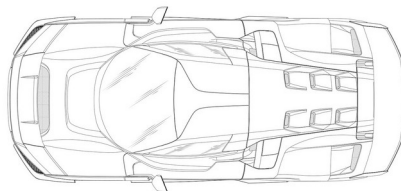

Tampak Atas

Tampak Bawah

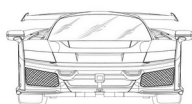

Tampak Depan

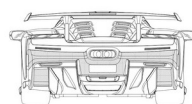

Tampak Belakang

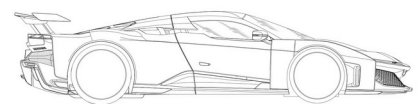

Tampak Samping

(19) ID

(51) Klasifikasi Locarno : 13-03

(21) No. Permohonan DI : A00202405057

(22) Tanggal Penerimaan Permohonan DI :  
30 September 2024

(30) Data Prioritas :

(31) Nomor (32) Tanggal (33) Negara  
202430182521.8 03 April 2024 China (CN)

(43) Tanggal Pengumuman DI :  
13 Januari 2025

(71) Nama dan Alamat Pemohon Desain Industri:  
HUAWEI TECHNOLOGIES CO., LTD.  
Huawei Administration Building, Bantian, Longgang  
District, Shenzhen, Guangdong 518129, P.R. China, China  
(CN)

(72) Nama Pendesain :  
PEI, Guohua,CN ZHANG, Chenglin,CN  
MA, Zhigang,CN

(74) Nama dan Alamat Konsultan Desain Industri :  
Belinda Rosalina  
Gandaria 8, Lantai 3 Unit D Jalan Sultan Iskandar Muda  
(Arteri Pondok Indah), Jakarta Selatan 12240

(54) Judul Desain Industri : PENUTUP SERAT OPTIK

(57) Klaim :  
Bentuk

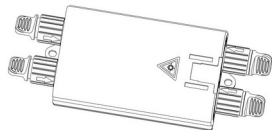

Tampak Perspektif



Tampak Atas



Tampak Bawah

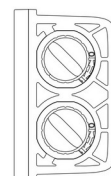
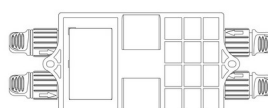

Tampak Depan

Tampak Belakang

Tampak Samping



(19) ID

(51) Klasifikasi Locarno : 07-05

(21) No. Permohonan DI : A00202405078

(22) Tanggal Penerimaan Permohonan DI :  
01 Oktober 2024

(30) Data Prioritas :

(31) Nomor (32) Tanggal (33) Negara  
015055890-0003 03 April 2024 EUIPO (EM)

(43) Tanggal Pengumuman DI :  
13 Januari 2025

(71) Nama dan Alamat Pemohon Desain Industri:  
Versuni Holding B.V.  
Claude Debussylaan 88, 1082MD Amsterdam,  
Netherlands, Netherlands (NL)

(72) Nama Pendesain :  
Jie Lin ZHOU 周捷临,CN CHEN FENG  
CHUANG 庄振峰,TW

(74) Nama dan Alamat Konsultan Desain Industri :  
Neneng Sri Wiyanti  
PULUNGAN, WISTON & PARTNERS, Jl. Cempaka Putih  
Raya No. 51, Jakarta, 10520 INDONESIA

(54) Judul Desain Industri : ALAT UAP BERTIRI (STAND STEAMER)

(57) Klaim :  
Bentuk,Konfigurasi

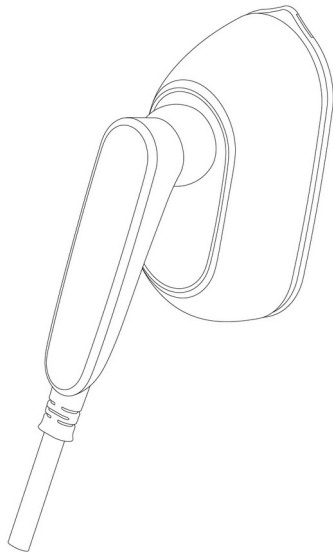

Tampak Perspektif

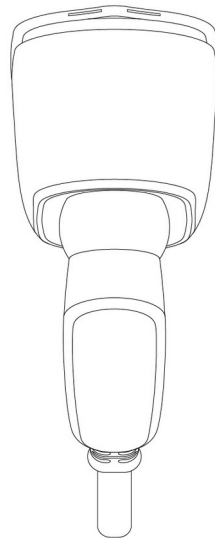

Tampak Atas

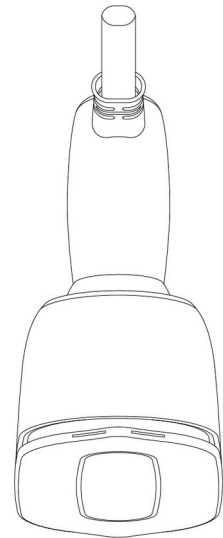

Tampak Bawah

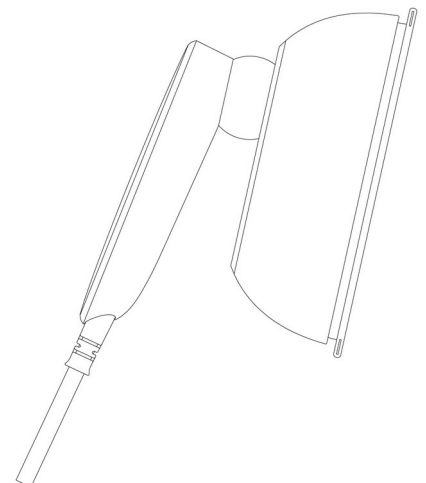
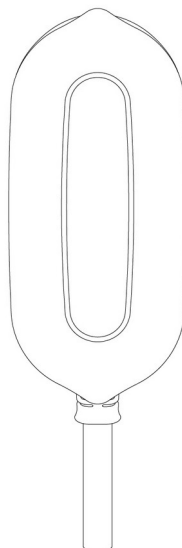
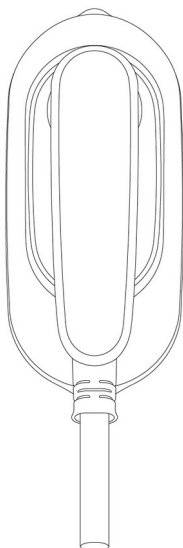

Tampak Depan

Tampak Belakang

Tampak Samping

(19) ID

(51) Klasifikasi Locarno : 07-05

(21) No. Permohonan DI : A00202405077

(22) Tanggal Penerimaan Permohonan DI :  
01 Oktober 2024

(30) Data Prioritas :

(31) Nomor (32) Tanggal (33) Negara  
015055890-0001 03 April 2024 EUIPO (EM)

(43) Tanggal Pengumuman DI :  
13 Januari 2025

(71) Nama dan Alamat Pemohon Desain Industri:  
Versuni Holding B.V.  
Claude Debussylaan 88, 1082MD Amsterdam,  
Netherlands, Netherlands (NL)

(72) Nama Pendesain :  
Jie Lin ZHOU 周捷临,CN CHEN FENG  
CHUANG 庄振峰 ,TW

(74) Nama dan Alamat Konsultan Desain Industri :  
Neneng Sri Wiyanti  
PULUNGAN, WISTON & PARTNERS, Jl. Cempaka Putih  
Raya No. 51, Jakarta, 10520 INDONESIA

(54) Judul Desain Industri : ALAT UAP BERTIRI (STAND STEAMER)

(57) Klaim :  
Bentuk,Konfigurasi

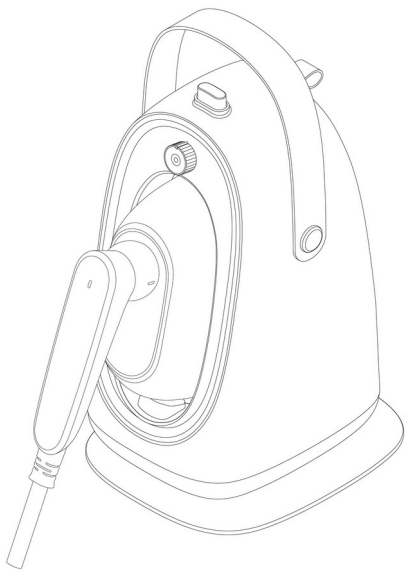

Tampak Perspektif

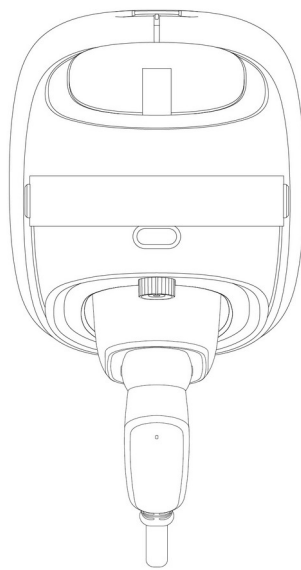

Tampak Atas

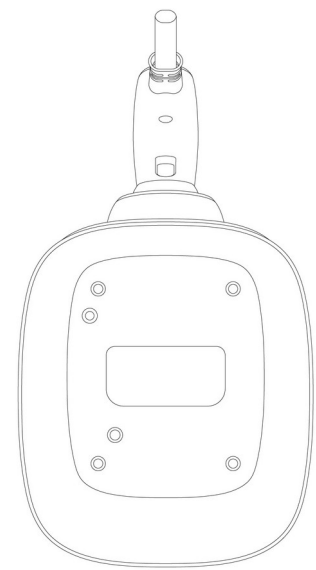

Tampak Bawah

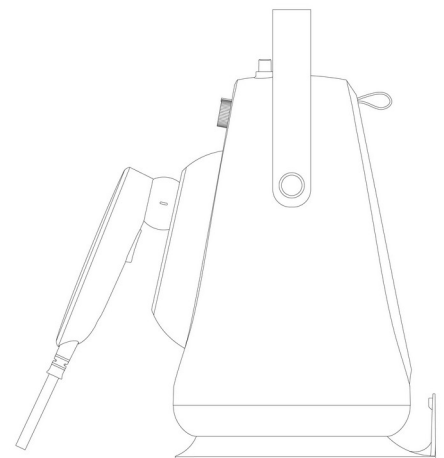
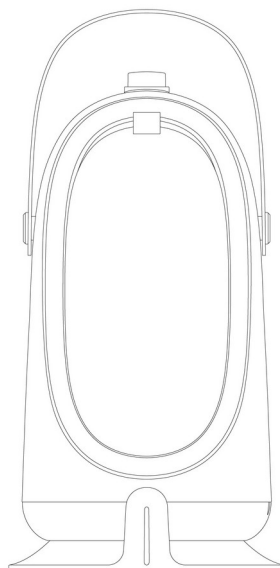
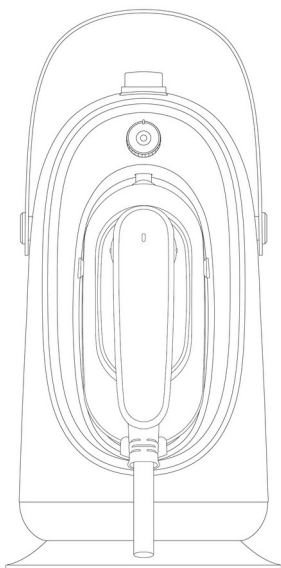

Tampak Depan

Tampak Belakang

Tampak Samping

(19) ID

(51) Klasifikasi Locarno : 12-16

(21) No. Permohonan DI : A00202405110

(22) Tanggal Penerimaan Permohonan DI :  
02 Oktober 2024

(30) Data Prioritas :

(31) Nomor (32) Tanggal (33) Negara  
202430205975.2 12 April 2024 China (CN)

(43) Tanggal Pengumuman DI :  
13 Januari 2025

(71) Nama dan Alamat Pemohon Desain Industri:  
BYD COMPANY LIMITED  
No. 3009, BYD Road, Pingshan, Shenzhen, Guangdong  
518118, China (CN)

(72) Nama Pendesain :

XU, Ziyang,CN SHI, Zunjin,CN NI, Hao,CN  
REN, Honglan,CN LIANG, Zhenlin,CN

(74) Nama dan Alamat Konsultan Desain Industri :

Emirsyah Dinar  
Gedung Graha Pratama Lantai 15 Jalan MT. Haryono  
Kavling 15

(54) Judul Desain Industri : BEMPER

(57) Klaim :  
Bentuk,Konfigurasi

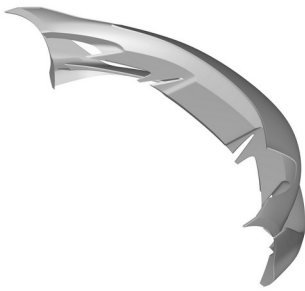

Tampak Perspektif

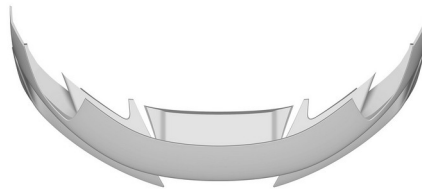

Tampak Atas

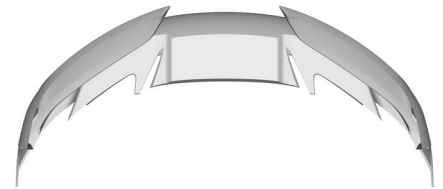

Tampak Bawah

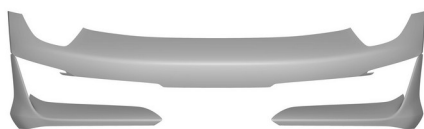

Tampak Depan



Tampak Belakang



Tampak Samping

(19) ID

(51) Klasifikasi Locarno : 07-02

(21) No. Permohonan DI : A00202405156

(22) Tanggal Penerimaan Permohonan DI :  
03 Oktober 2024

(30) Data Prioritas :

(31) Nomor (32) Tanggal (33) Negara  
015056629-0001 09 April 2024 EUIPO (EM)

(43) Tanggal Pengumuman DI :  
13 Januari 2025

(71) Nama dan Alamat Pemohon Desain Industri:  
Versuni Holding B.V.  
Claude Debussylaan 88, 1082MD Amsterdam,  
Netherlands, Netherlands (NL)

(72) Nama Pendesain :  
Chunjing Lai 赖纯靖,CN

(74) Nama dan Alamat Konsultan Desain Industri :  
Neneng Sri Wiyanti  
PULUNGAN, WISTON & PARTNERS, Jl. Cempaka Putih  
Raya No. 51, Jakarta, 10520 INDONESIA

(54) Judul Desain Industri : PENANAK NASI (RICE COOKERS)

(57) Klaim :  
Bentuk,Konfigurasi

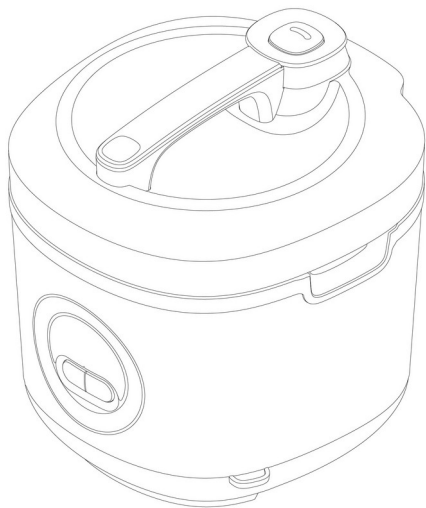

Tampak Perspektif

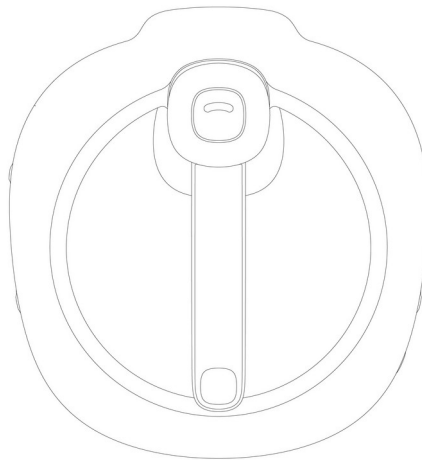

Tampak Atas

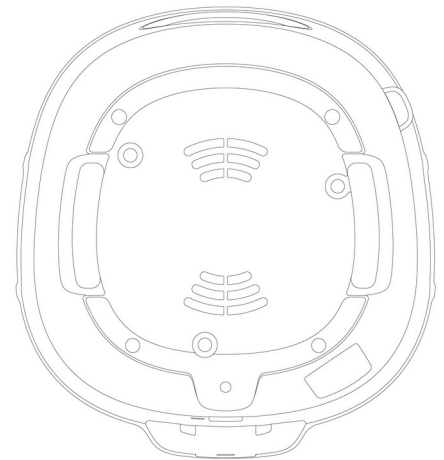

Tampak Bawah

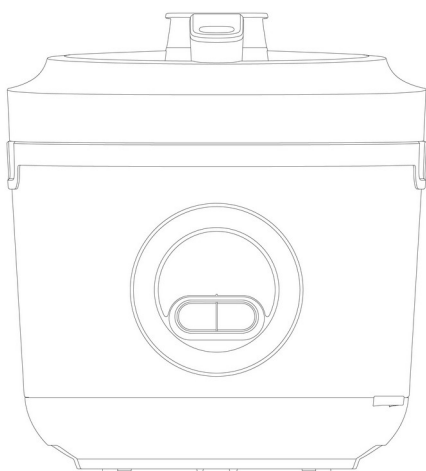

Tampak Depan



Tampak Belakang



Tampak Samping

(19) ID

(51) Klasifikasi Locarno : 07-02

(21) No. Permohonan DI : A00202405157

(22) Tanggal Penerimaan Permohonan DI :  
03 Oktober 2024

(30) Data Prioritas :

(31) Nomor (32) Tanggal (33) Negara  
015056629-0001 09 April 2024 EUIPO (EM)

(43) Tanggal Pengumuman DI :  
13 Januari 2025

(71) Nama dan Alamat Pemohon Desain Industri:  
Versuni Holding B.V.  
Claude Debussylaan 88, 1082MD Amsterdam,  
Netherlands, Netherlands (NL)

(72) Nama Pendesain :  
Chunjing Lai 赖纯靖,CN

(74) Nama dan Alamat Konsultan Desain Industri :  
Neneng Sri Wiyanti  
PULUNGAN, WISTON & PARTNERS, Jl. Cempaka Putih  
Raya No. 51, Jakarta, 10520 INDONESIA

(54) Judul Desain Industri : PENANAK NASI (RICE COOKERS)

(57) Klaim :  
Bentuk, Konfigurasi

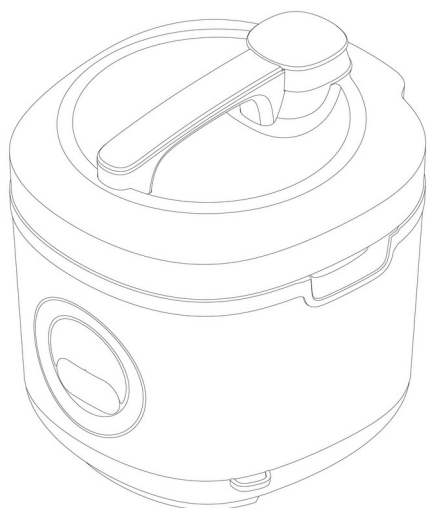

Tampak Perspektif

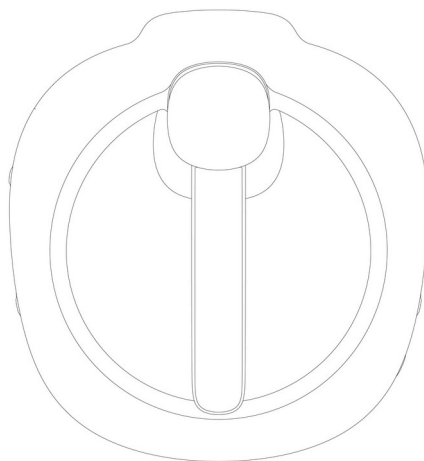

Tampak Atas

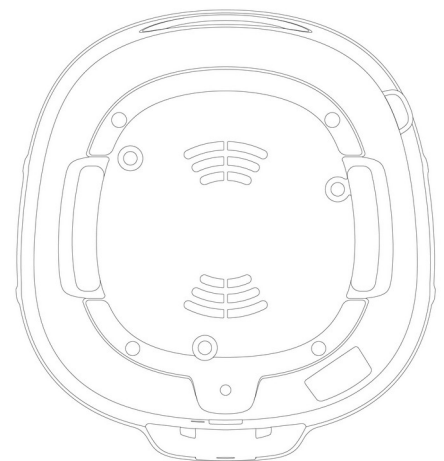

Tampak Bawah

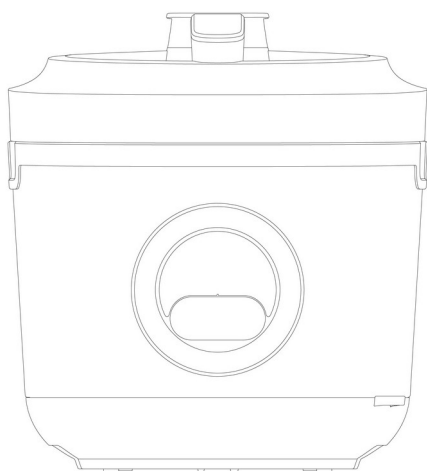

Tampak Depan



Tampak Belakang



Tampak Samping

(19) ID

(51) Klasifikasi Locarno : 07-02

(21) No. Permohonan DI : A00202405158

(22) Tanggal Penerimaan Permohonan DI :  
03 Oktober 2024

(30) Data Prioritas :

(31) Nomor (32) Tanggal (33) Negara  
015074833-0001 30 September 2024 EUIPO (EM)

(43) Tanggal Pengumuman DI :  
13 Januari 2025

(71) Nama dan Alamat Pemohon Desain Industri:  
Versuni Holding B.V.  
Claude Debussylaan 88, 1082MD Amsterdam,  
Netherlands, Netherlands (NL)

(72) Nama Pendesain :  
Chunjing Lai 赖纯靖,CN

(74) Nama dan Alamat Konsultan Desain Industri :  
Neneng Sri Wiyanti  
PULUNGAN, WISTON & PARTNERS, Jl. Cempaka Putih  
Raya No. 51, Jakarta, 10520 INDONESIA

(54) Judul Desain Industri : PENANAK NASI (RICE COOKERS)

(57) Klaim :  
Bentuk,Konfigurasi

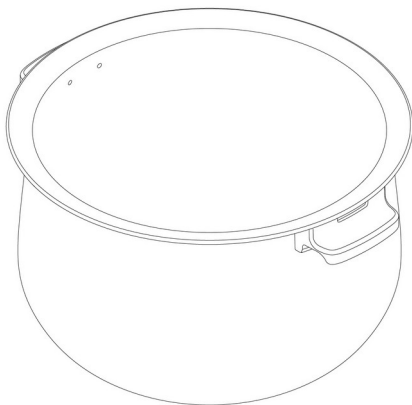

Tampak Perspektif

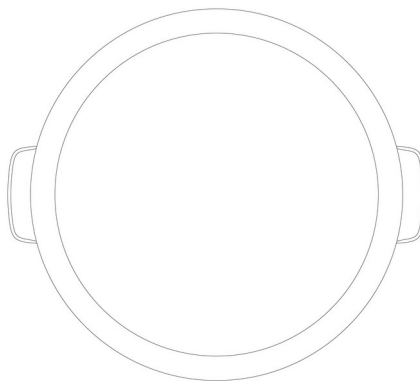

Tampak Atas

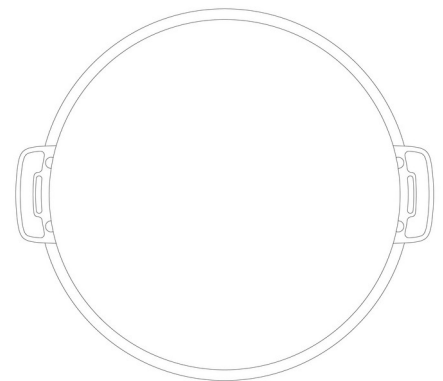

Tampak Bawah

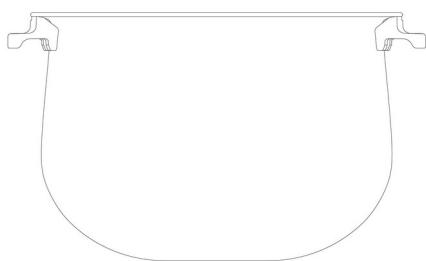

Tampak Depan

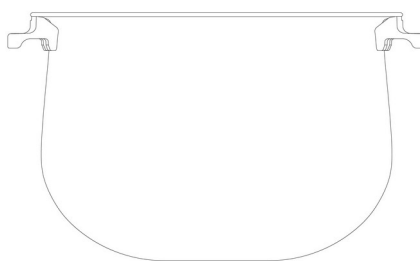

Tampak Belakang

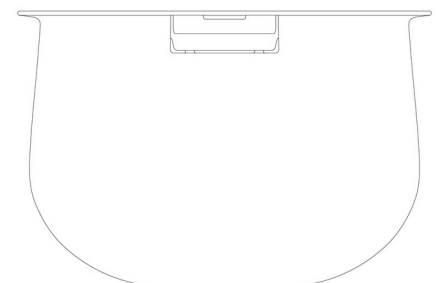

Tampak Samping



(19) ID

(51) Klasifikasi Locarno : 12-08

(21) No. Permohonan DI : A00202405362

(22) Tanggal Penerimaan Permohonan DI :  
11 Oktober 2024

(30) Data Prioritas :

(31) Nomor (32) Tanggal (33) Negara  
202430219631.7 18 April 2024 China (CN)

(43) Tanggal Pengumuman DI :  
13 Januari 2025

(71) Nama dan Alamat Pemohon Desain Industri:

BYD COMPANY LIMITED  
No. 3009, BYD Road, Pingshan, Shenzhen, Guangdong  
518118, China (CN)

(72) Nama Pendesain :

LIAN, Yubo,CN EGGER, Wolfgang Josef,DE  
TAN, Xin,CN WANG, Yuan,CN ZHANG,  
Gensheng,CN

(74) Nama dan Alamat Konsultan Desain Industri :

Emirsyah Dinar  
Gedung Graha Pratama Lantai 15 Jalan MT. Haryono  
Kavling 15

(54) Judul Desain Industri : MOBIL

(57) Klaim :  
Bentuk,Konfigurasi

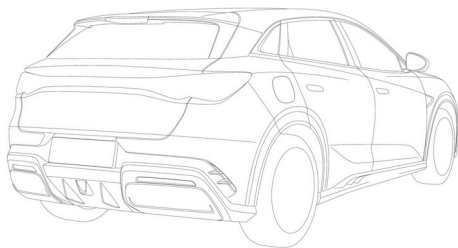

Tampak Perspektif

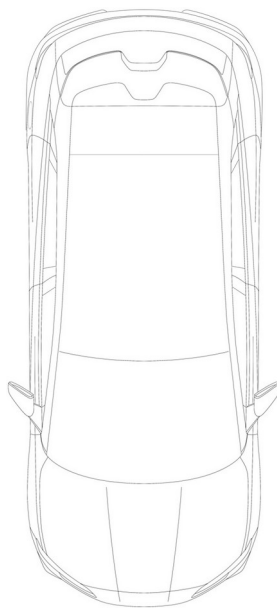

Tampak Atas

Tampak Bawah

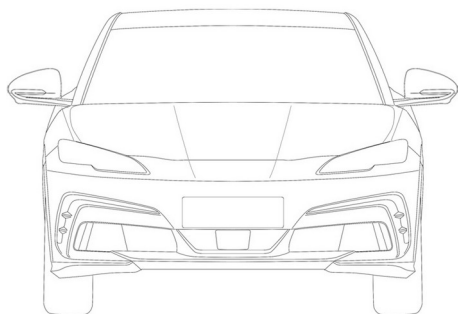

Tampak Depan

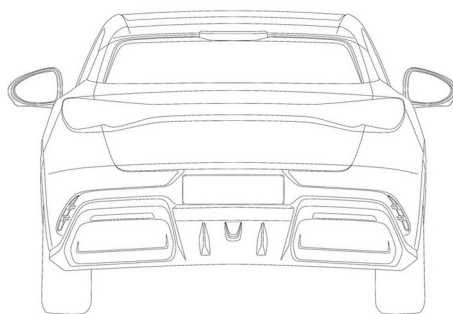

Tampak Belakang

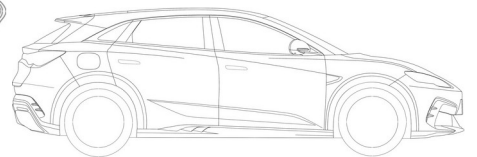

Tampak Samping

(19) ID

(51) Klasifikasi Locarno : 14-02

(21) No. Permohonan DI : A00202405564

(22) Tanggal Penerimaan Permohonan DI :  
18 Oktober 2024

(30) Data Prioritas :  
(31) Nomor (32) Tanggal (33) Negara

(43) Tanggal Pengumuman DI :  
13 Januari 2025

(71) Nama dan Alamat Pemohon Desain Industri:  
Fujian LANDI Commercial Equipment Co., Ltd.  
Building 17, Section A, Software Park, No.89 Software  
Road, Gulou District, Fuzhou City, Fujian Province, China  
(CN)

(72) Nama Pendesain :  
Siting ZENG,CN Zhijian HUANG,CN  
Zhenwei CAI,CN Zhiyong YE,CN Jie LIU,CN

(74) Nama dan Alamat Konsultan Desain Industri :  
Marodin Sijabat  
Adastra An Intellectual Property Firm Epi Walk Building 3  
rd Floor Jl. HR Rasuna Said No. 306, Rt 2/Rw 5 Karet  
Kuningan Setia Budi

(54) Judul Desain Industri :  
TERMINAL TITIK PENJUALAN

(57) Klaim :  
Bentuk,Konfigurasi

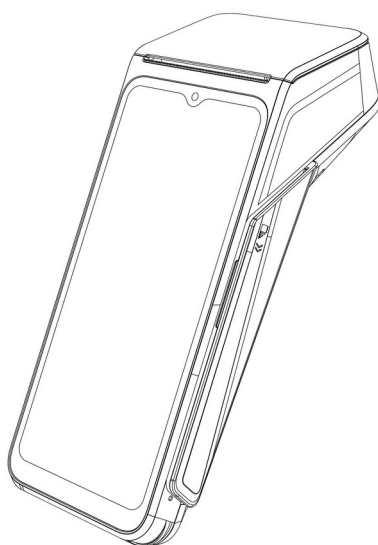

Tampak Perspektif

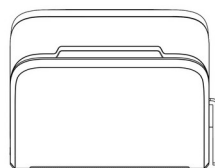

Tampak Atas

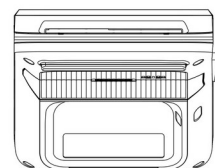

Tampak Bawah

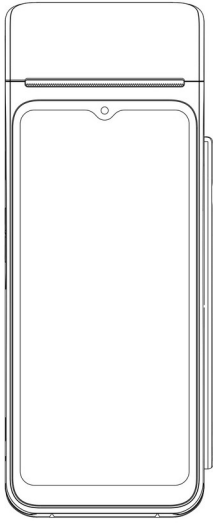

Tampak Depan

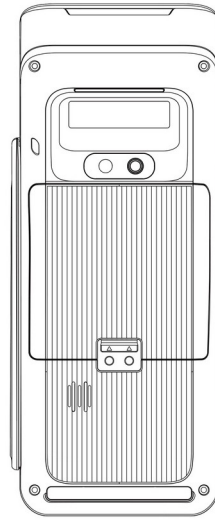

Tampak Belakang

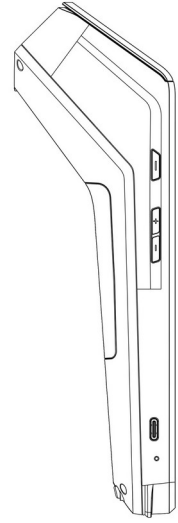

Tampak Samping

(19) ID

(51) Klasifikasi Locarno : 02-04

(21) No. Permohonan DI : A00202405835

(22) Tanggal Penerimaan Permohonan DI :  
26 Oktober 2024

(30) Data Prioritas :  
(31) Nomor (32) Tanggal (33) Negara

(43) Tanggal Pengumuman DI :  
13 Januari 2025

(71) Nama dan Alamat Pemohon Desain Industri:  
DODI BANJARNAHOR  
KP. CIKOLEANG RT002 RW002 Pabuaran, Gunung  
Sindur, Kab. Bogor, Jawa Barat 16340, Indonesia (ID)

(72) Nama Pendesain :  
DODI BANJARNAHOR, ID

(74) Nama dan Alamat Konsultan Desain Industri :

(54) Judul Desain Industri : Sol Sepatu Design Cashew Protect

(57) Klaim :  
Bentuk, Konfigurasi, Komposisi Garis



Tampak Perspektif

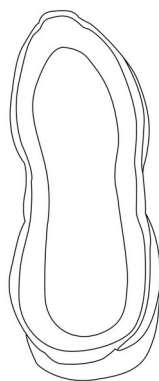

Tampak Atas



Tampak Bawah



Tampak Depan

Tampak Belakang

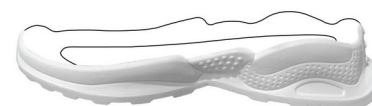

Tampak Samping

(19) ID

(51) Klasifikasi Locarno : 15-01

(21) No. Permohonan DI : A00202406070

(22) Tanggal Penerimaan Permohonan DI :  
02 November 2024

(30) Data Prioritas :  
(31) Nomor (32) Tanggal (33) Negara

(43) Tanggal Pengumuman DI :  
13 Januari 2025

(71) Nama dan Alamat Pemohon Desain Industri:  
JIMMY GUNAWAN  
FORESTA ALBERA BLOK. D. II NO. 8 BSD CITY, RT.  
003 RW. 002 Pagedangan, Pagedangan, Kab. Tangerang,  
Banten 15339, Indonesia (ID)

(72) Nama Pendesain :  
JIMMY GUNAWAN, ID

(74) Nama dan Alamat Konsultan Desain Industri :

(54) Judul Desain Industri : MESIN PEMBUAT KEMBANG API BANTING

(57) Klaim :  
Bentuk, Konfigurasi, Komposisi Garis, Komposisi Warna



Tampak Perspektif



Tampak Atas



Tampak Bawah

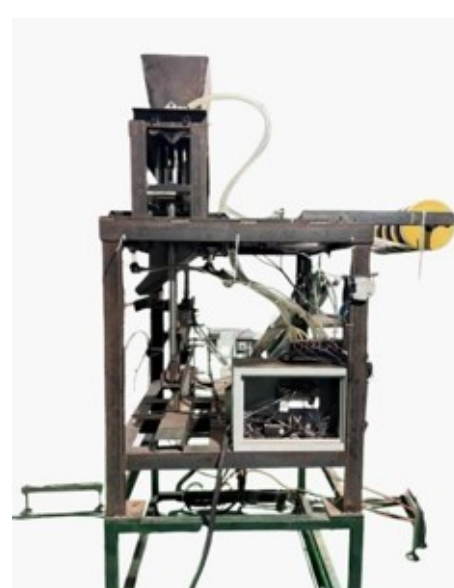

Tampak Depan

Tampak Belakang

Tampak Samping

(19) ID

(51) **Klasifikasi Locarno : 25-03**

(21) **No. Permohonan DI :** A00202406075

(22) **Tanggal Penerimaan Permohonan DI :**  
04 November 2024

(30) **Data Prioritas :**  
(31) Nomor (32) Tanggal (33) Negara

(43) **Tanggal Pengumuman DI :**  
13 Januari 2025

(71) **Nama dan Alamat Pemohon Desain Industri:**  
Politeknik Pertanian Negeri Kupang  
Jalan Prof. Dr. Herman Yohanes Lasiana, Kelapa Lima,  
Kota Kupang, Nusa Tenggara Timur 85011, Indonesia (ID)

(72) **Nama Pendesain :**  
Catootjie Lusje Nalle, ID Andri Talimanu, ID

(74) **Nama dan Alamat Konsultan Desain Industri :**

(54) **Judul Desain Industri :** Rumah Produksi Pakan Ternak

(57) **Klaim :**  
Bentuk, Konfigurasi, Komposisi Garis, Komposisi Warna



Tampak Perspektif

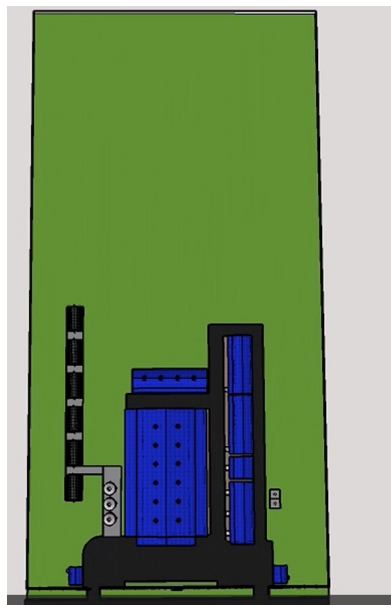

Tampak Atas

Tampak Bawah



Tampak Depan



Tampak Belakang

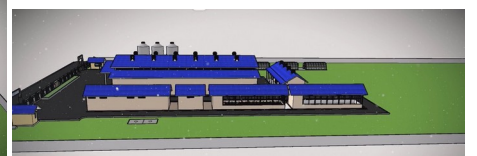

Tampak Samping

(19) ID

(51) Klasifikasi Locarno : 25-02

(21) No. Permohonan DI : A00202406745

(22) Tanggal Penerimaan Permohonan DI :  
29 November 2024

(30) Data Prioritas :

(31) Nomor (32) Tanggal (33) Negara  
2024303287332 30 Mei 2024 China (CN)

(43) Tanggal Pengumuman DI :  
13 Januari 2025

(71) Nama dan Alamat Pemohon Desain Industri:

CHINA COMMUNICATIONS CONSTRUCTION  
CO., LTD.SOUTHERN BRANCH  
19A, Block A, Yantian Modern Industry Service  
CenterPhase), No.3018. Shayan Road, Tianxin Community,  
Shatoujiao Subdistrict, Yantian District Shenzhen,  
Guangdong, Postal Code:518000, China (CN)

(72) Nama Pendesain :

LIN WEI,CN ZOU WEI,CN ZHANG  
HUIRONG,CN WANG QIANG,CN LIU  
LINGFENG,CN LU ZHIKAI,CN LIN MING,CN

(74) Nama dan Alamat Konsultan Desain Industri :

Marodin Sijabat  
Adastra An Intellectual Property Firm Epi Walk Building 3  
rd Floor Jl. HR Rasuna Said No. 306, Rt 2/Rw 5 Karet  
Kuningan Setia Budi

(54) Judul Desain Industri : PEMECAH OMBAK DARI STRUKTUR YANG DAPAT MERESAP OMBAK (DUA BARIS + TIGA BARIS)

(57) Klaim :  
Bentuk,Konfigurasi

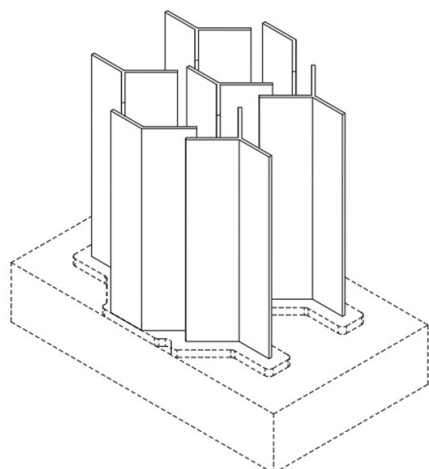

Tampak Perspektif

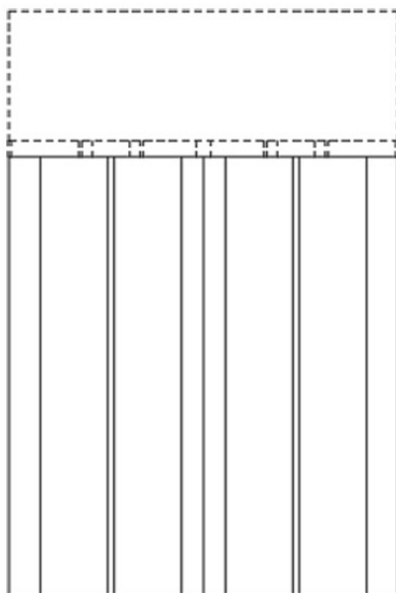

Tampak Atas

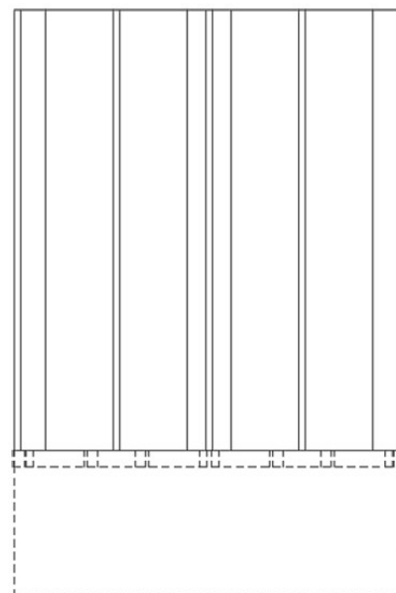

Tampak Bawah



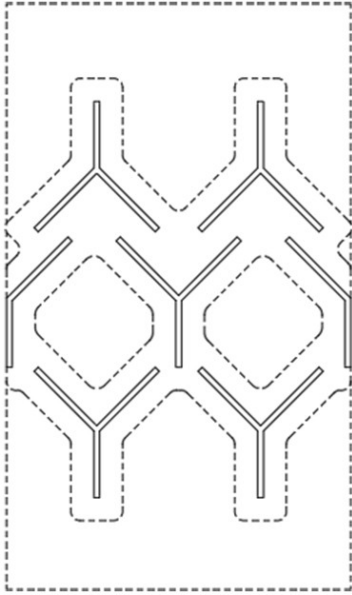

Tampak Depan

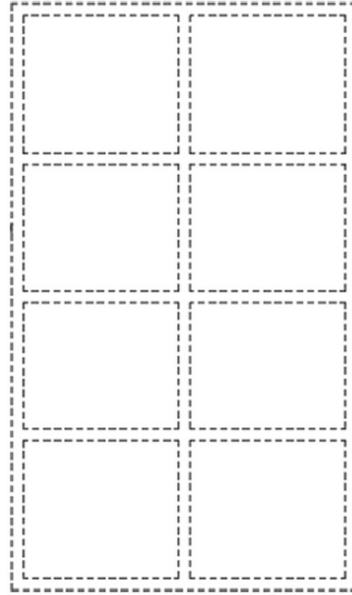

Tampak Belakang

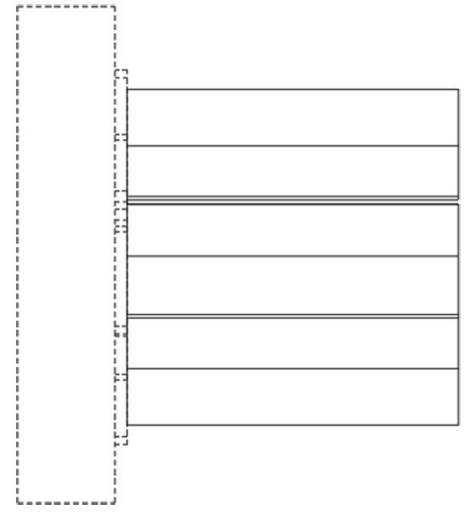

Tampak Samping

(19) ID

(51) Klasifikasi Locarno : 25-01

(21) No. Permohonan DI : A00202406744

(22) Tanggal Penerimaan Permohonan DI :  
29 November 2024

(30) Data Prioritas :

(31) Nomor (32) Tanggal (33) Negara  
2024303287370 30 Mei 2024 China (CN)

(43) Tanggal Pengumuman DI :  
13 Januari 2025

(71) Nama dan Alamat Pemohon Desain Industri:  
CHINA COMMUNICATIONS CONSTRUCTION  
CO., LTD.SOUTHERN BRANCH  
19A, Block A, Yantian Modern Industry Service  
CenterPhase), No.3018. Shayan Road, Tianxin Community,  
Shatoujiao Subdistrict, Yantian District Shenzhen,  
Guangdong, Postal Code:518000, China (CN)

(72) Nama Pendesain :  
LIN WEI,CN ZOU WEI,CN ZHANG  
HUIRONG,CN WANG QIANG,CN LIU  
LINGFENG,CN LU ZHIKAI,CN LIN MING,CN

(74) Nama dan Alamat Konsultan Desain Industri :  
Marodin Sijabat  
Adastra An Intellectual Property Firm Epi Walk Building 3  
rd Floor Jl. HR Rasuna Said No. 306, Rt 2/Rw 5 Karet  
Kuningan Setia Budi

(54) Judul Desain Industri : PEREDA OMBAK DENGAN STRUKTUR PERESAP (SATU KESATUAN UTUH)

(57) Klaim :  
Bentuk,Konfigurasi

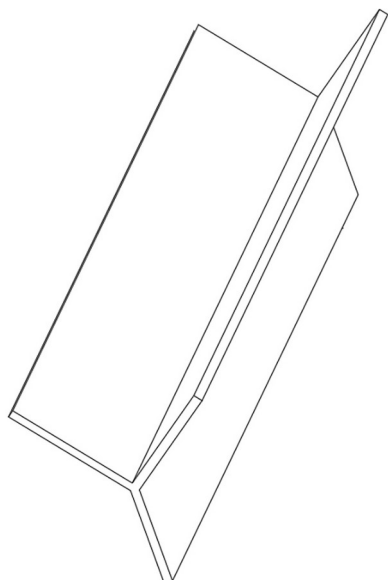

Tampak Perspektif

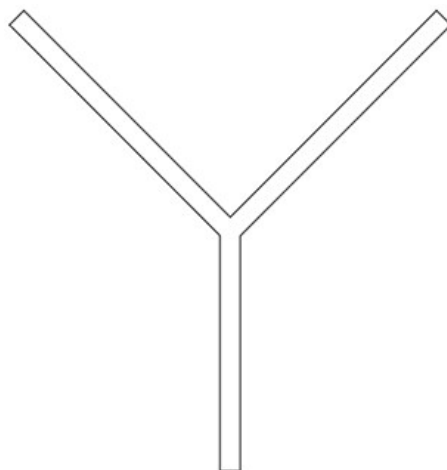

Tampak Atas

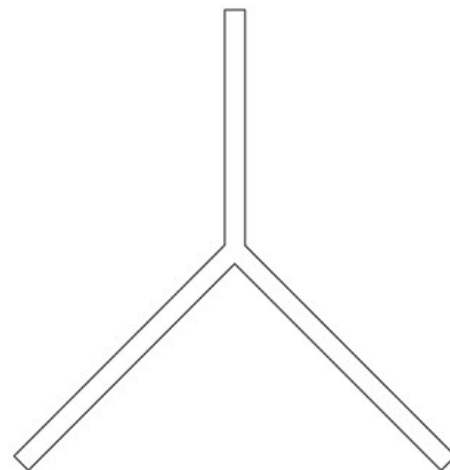

Tampak Bawah

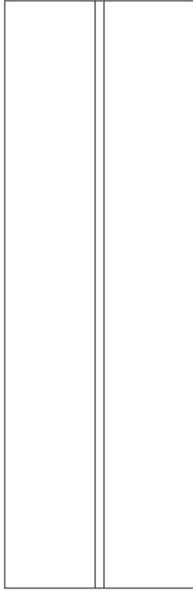

Tampak Depan

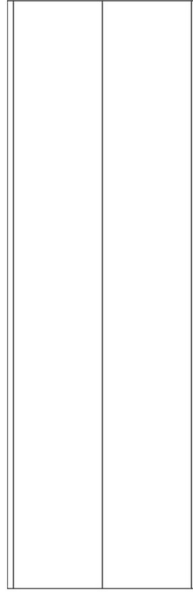

Tampak Belakang

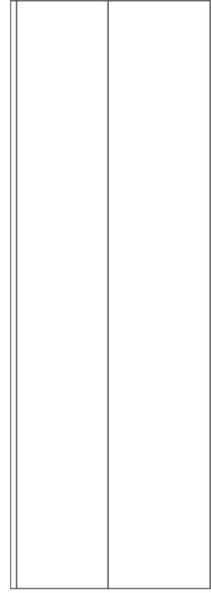

Tampak Samping

(19) ID

(51) Klasifikasi Locarno : 25-02

(21) No. Permohonan DI : A00202406746

(22) Tanggal Penerimaan Permohonan DI :  
29 November 2024

(30) Data Prioritas :

(31) Nomor (32) Tanggal (33) Negara  
2024303287313 30 Mei 2024 China (CN)

(43) Tanggal Pengumuman DI :  
13 Januari 2025

(71) Nama dan Alamat Pemohon Desain Industri:  
CHINA COMMUNICATIONS CONSTRUCTION  
CO., LTD.SOUTHERN BRANCH  
19A, Block A, Yantian Modern Industry Service  
CenterPhase), No.3018. Shayan Road, Tianxin Community,  
Shatoujiao Subdistrict, Yantian District Shenzhen,  
Guangdong, Postal Code:518000, China (CN)

(72) Nama Pendesain :  
LIN WEI,CN ZOU WEI,CN ZHANG  
HUIRONG,CN WANG QIANG,CN LIU  
LINGFENG,CN LU ZHIKAI,CN LIN MING,CN

(74) Nama dan Alamat Konsultan Desain Industri :  
Marodin Sijabat  
Adastra An Intellectual Property Firm Epi Walk Building 3  
rd Floor Jl. HR Rasuna Said No. 306, Rt 2/Rw 5 Karet  
Kuningan Setia Budi

(54) Judul Desain Industri : PEREDA OMBAK DENGAN STRUKTUR PERESAP (POSITIF DAN NEGATIF)

(57) Klaim :  
Bentuk,Konfigurasi

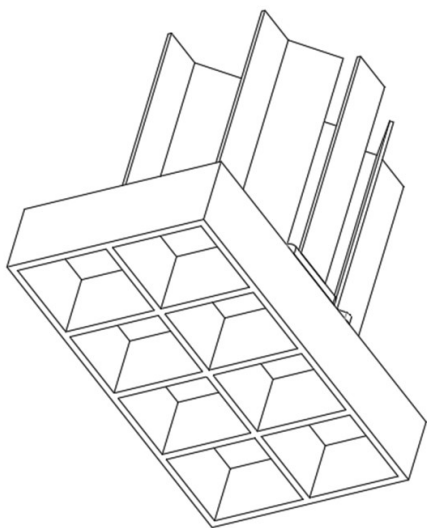

Tampak Perspektif

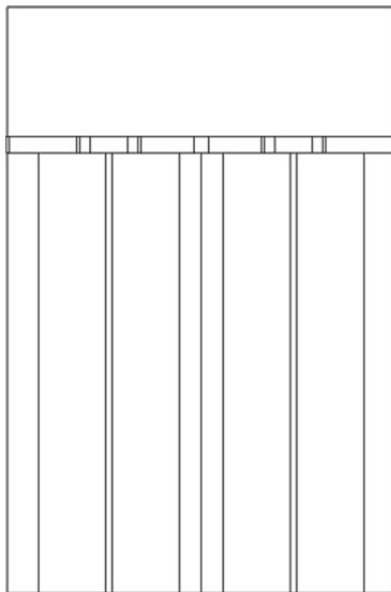

Tampak Atas

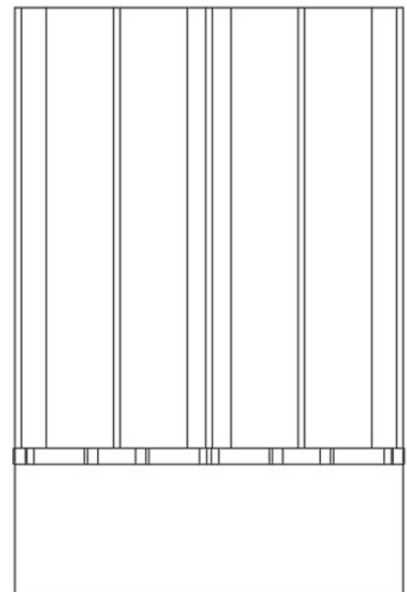

Tampak Bawah

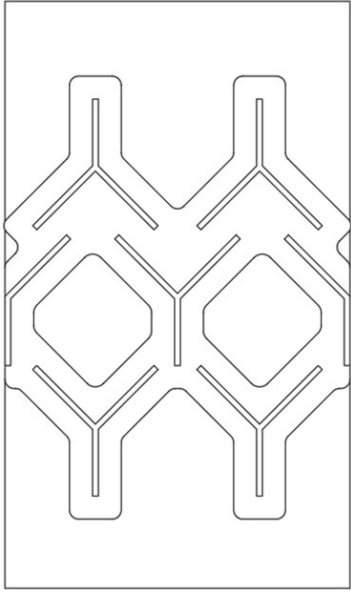

Tampak Depan

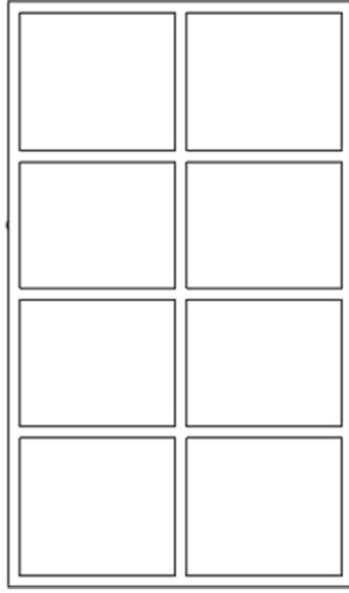

Tampak Belakang

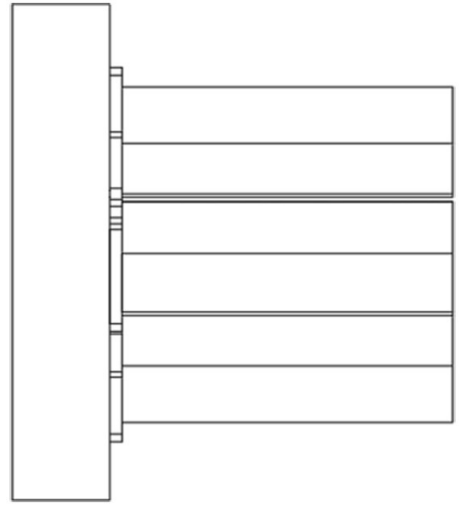

Tampak Samping

(19) ID

(51) Klasifikasi Locarno : 25-02

(21) No. Permohonan DI : A00202406747

(22) Tanggal Penerimaan Permohonan DI :  
29 November 2024

(30) Data Prioritas :

(31) Nomor (32) Tanggal (33) Negara  
2024303287366 30 Mei 2024 China (CN)

(43) Tanggal Pengumuman DI :  
13 Januari 2025

(71) Nama dan Alamat Pemohon Desain Industri:  
CHINA COMMUNICATIONS CONSTRUCTION  
CO., LTD.SOUTHERN BRANCH  
19A, Block A, Yantian Modern Industry Service  
CenterPhase), No.3018. Shayan Road, Tianxin Community,  
Shatoujiao Subdistrict, Yantian District Shenzhen,  
Guangdong, Postal Code:518000, China (CN)

(72) Nama Pendesain :  
LIN WEI,CN ZOU WEI,CN ZHANG  
HUIRONG,CN WANG QIANG,CN LIU  
LINGFENG,CN LU ZHIKAI,CN LIN MING,CN

(74) Nama dan Alamat Konsultan Desain Industri :  
Marodin Sijabat  
Adastra An Intellectual Property Firm Epi Walk Building 3  
rd Floor Jl. HR Rasuna Said No. 306, Rt 2/Rw 5 Karet  
Kuningan Setia Budi

(54) Judul Desain Industri : PENAHAN OMBAK DENGAN OMBAK YANG DAPAT MERESAP - STRUKTUR PENYERAP  
(TUNGGAL + SATU BARIS)

(57) Klaim :  
Bentuk,Konfigurasi

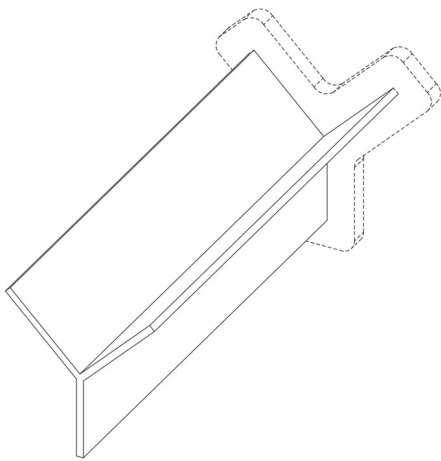

Tampak Perspektif

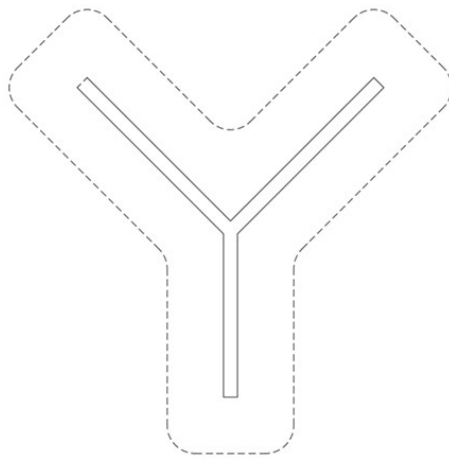

Tampak Atas

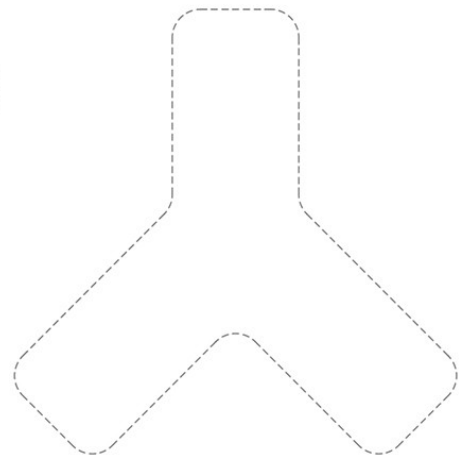

Tampak Bawah

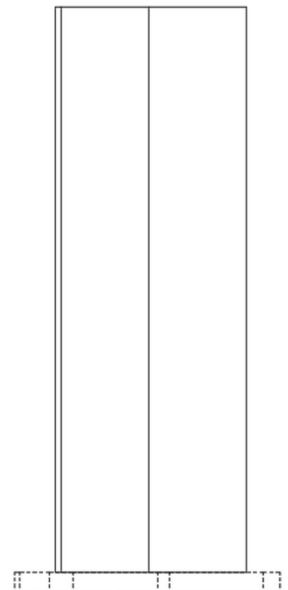
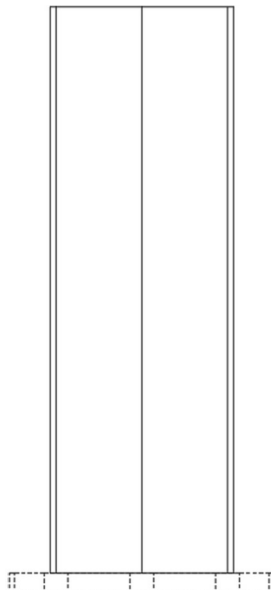
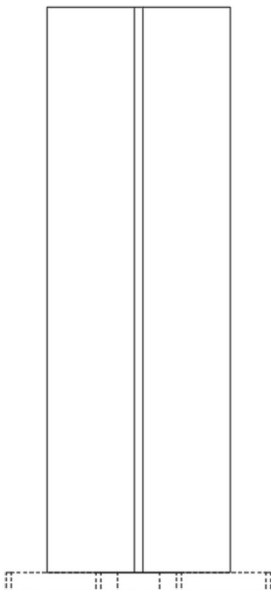

Tampak Depan

Tampak Belakang

Tampak Samping

(19) ID

(51) Klasifikasi Locarno : 14-04

(21) No. Permohonan DI : A00202407246

(22) Tanggal Penerimaan Permohonan DI :  
13 Desember 2024

(30) Data Prioritas :  
(31) Nomor (32) Tanggal (33) Negara

(43) Tanggal Pengumuman DI :  
13 Januari 2025

(71) Nama dan Alamat Pemohon Desain Industri:  
LPPM Universitas Negeri Medan  
Jl. Willem Iskandar Pasar V - Kotak Pos No. 1589 Medan  
20221 Provinsi Sumatera Utara Sidorejo Hilir, Medan  
Tembung, Kota Medan, Sumatera Utara 20221, Indonesia (ID)

(72) Nama Pendesain :  
Harvei Desmon Hutahaeen, ID Hesti Fibriasari, ID  
Ricky Andi Syahputra, ID Reni Rahmadani, ID  
Muhammad Isnaini, ID Muhammad Dani Solihin, ID  
Muhammad Amin Rais, ID

(74) Nama dan Alamat Konsultan Desain Industri :

(54) Judul Desain Industri : Antar Muka Aplikasi (Desain Grafis Vektor)

(57) Klaim : Komposisi Garis, Komposisi Warna, Bentuk, Konfigurasi



Tampak Perspektif

Tampak Atas

Tampak Bawah





Tampak Depan

Tampak Belakang

Tampak Samping

(19) ID

(51) Klasifikasi Locarno : 14-04

(21) No. Permohonan DI : A00202407248

(22) Tanggal Penerimaan Permohonan DI :  
13 Desember 2024

(30) Data Prioritas :  
(31) Nomor (32) Tanggal (33) Negara

(43) Tanggal Pengumuman DI :  
13 Januari 2025

(71) Nama dan Alamat Pemohon Desain Industri:  
LPPM Universitas Negeri Medan  
Jl. Willem Iskandar Pasar V - Kotak Pos No. 1589 Medan  
Sidorejo Hilir, Medan Tembung, Kota Medan, Sumatera Utara  
20221, Indonesia (ID)

(72) Nama Pendesain :  
Said Iskandar Al Idrus, ID Sri Dewi, ID Rina  
Suryani, ID

(74) Nama dan Alamat Konsultan Desain Industri :

(54) Judul Desain Industri : Antar Muka Aplikasi Deteksi Digital Kecenderungan Kecanduan Game Pada Remaja

(57) Klaim :  
Komposisi Garis, Komposisi Warna



Tampak Perspektif

Tampak Atas

Tampak Bawah

Tampak Depan

Tampak Belakang

Tampak Samping

(19) ID

(51) **Klasifikasi Locarno : 14-04**

(21) **No. Permohonan DI :** A00202407249

(22) **Tanggal Penerimaan Permohonan DI :**  
13 Desember 2024

(30) **Data Prioritas :**  
(31) Nomor (32) Tanggal (33) Negara

(43) **Tanggal Pengumuman DI :**  
13 Januari 2025

(71) **Nama dan Alamat Pemohon Desain Industri:**  
LPPM Universitas Negeri Medan  
Jl. Willem Iskandar Pasar V - Kotak Pos No. 1589 Medan  
Sidorejo Hilir, Medan Tembung, Kota Medan, Sumatera Utara  
20221, Indonesia (ID)

(72) **Nama Pendesain :**  
Sabda Dian Nurani Siahaan, ID Dede Ruslan, ID  
Miftah El Fikri, ID Lenti Susanna Saragih, ID

(74) **Nama dan Alamat Konsultan Desain Industri :**

(54) **Judul Desain Industri :** Aplikasi E-lectronic Flipbook Green Business

(57) **Klaim :**  
Komposisi Garis, Komposisi Warna



Tampak Perspektif

Tampak Atas

Tampak Bawah

Tampak Depan

Tampak Belakang

Tampak Samping

(19) ID

(51) Klasifikasi Locarno : 14-04

(21) No. Permohonan DI : A00202407256

(22) Tanggal Penerimaan Permohonan DI :  
13 Desember 2024

(30) Data Prioritas :  
(31) Nomor (32) Tanggal (33) Negara

(43) Tanggal Pengumuman DI :  
13 Januari 2025

(71) Nama dan Alamat Pemohon Desain Industri:  
LPPM Universitas Negeri Medan  
Jl. Willem Iskandar Pasar V - Kotak Pos No. 1589 Medan  
Sidorejo Hilir, Medan Tembung, Kota Medan, Sumatera Utara  
20221, Indonesia (ID)

(72) Nama Pendesain :  
Naeklan Simbolon,ID Elvi Mailani,ID Nur  
Hudayah M,ID Farid Ahmadi,ID Muhammad  
Nazil Iqdami,ID Deni Septian,ID Fachri  
Syaputra,ID

(74) Nama dan Alamat Konsultan Desain Industri :

(54) Judul Desain Industri : METAVERSE FOR KIDS

(57) Klaim :  
Komposisi Garis,Komposisi Warna

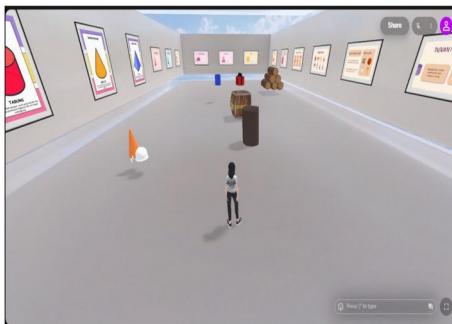

Tampak Perspektif

Tampak Atas

Tampak Bawah

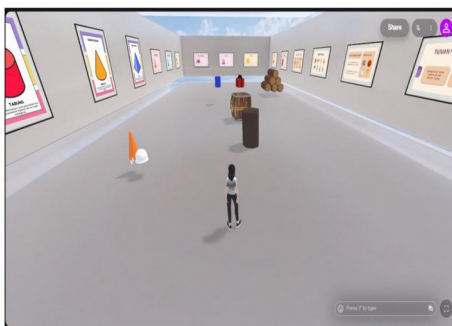

Tampak Depan

Tampak Belakang

Tampak Samping

(19) ID

(51) **Klasifikasi Locarno : 19-04**

(21) **No. Permohonan DI :** A00202407259

(22) **Tanggal Penerimaan Permohonan DI :**  
13 Desember 2024

(30) **Data Prioritas :**  
(31) Nomor (32) Tanggal (33) Negara

(43) **Tanggal Pengumuman DI :**  
13 Januari 2025

(71) **Nama dan Alamat Pemohon Desain Industri:**  
LPPM Universitas Negeri Medan  
Jl. Willem Iskandar Pasar V - Kotak Pos No. 1589 Medan  
Sidorejo Hilir, Medan Tembung, Kota Medan, Sumatera Utara  
20221, Indonesia (ID)

(72) **Nama Pendesain :**  
Ardi Nusri, ID

(74) **Nama dan Alamat Konsultan Desain Industri :**

(54) **Judul Desain Industri :** Cover Buku Sepakbola

(57) **Klaim :**  
Komposisi Garis, Komposisi Warna



Tampak Perspektif

Tampak Atas

Tampak Bawah



Tampak Depan

Tampak Belakang

Tampak Samping

(19) ID

(51) **Klasifikasi Locarno : 14-04**

(21) **No. Permohonan DI :** A00202407267

(22) **Tanggal Penerimaan Permohonan DI :**  
13 Desember 2024

(30) **Data Prioritas :**  
(31) Nomor (32) Tanggal (33) Negara

(43) **Tanggal Pengumuman DI :**  
13 Januari 2025

(71) **Nama dan Alamat Pemohon Desain Industri:**  
LPPM Universitas Negeri Medan  
Jl. Willem Iskandar Pasar V - Kotak Pos No. 1589 Medan  
Sidorejo Hilir, Medan Tembung, Kota Medan, Sumatera Utara  
20221, Indonesia (ID)

(72) **Nama Pendesain :**  
Natalia Silalahi,ID Elvi Mailani,ID Nur  
Hudayah M,ID Melly Br Bangun,ID Aldiano,ID  
Elwin Dermawan Samosir,ID Khairunnisa Al Izzati,ID  
Try Rahayu,ID Nurhayati Hasibuan,ID

(74) **Nama dan Alamat Konsultan Desain Industri :**

(54) **Judul Desain Industri :** Tampilan Antar Muka Augmented Reality Bangun Ruang

(57) **Klaim :**  
Komposisi Garis,Komposisi Warna

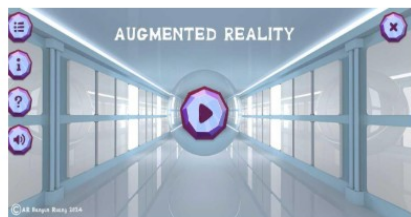

Gambar 1. Tampilan Antar Muka AR Bangun Ruang

Tampak Perspektif

Tampak Atas

Tampak Bawah



Gambar 1. Tampilan Antar Muka AR Bangun Ruang

Tampak Depan

Tampak Belakang

Tampak Samping

(19) ID

(51) Klasifikasi Locarno : 19-04

(21) No. Permohonan DI : A00202407543

(22) Tanggal Penerimaan Permohonan DI :  
17 Desember 2024

(30) Data Prioritas :  
(31) Nomor (32) Tanggal (33) Negara

(43) Tanggal Pengumuman DI :  
13 Januari 2025

(71) Nama dan Alamat Pemohon Desain Industri:  
LPPM Universitas Negeri Medan  
Jl. Willem Iskandar Pasar V - Kotak Pos No. 1589 Medan  
Sidorejo Hilir, Medan Tembung, Kota Medan, Sumatera Utara  
20221, Indonesia (ID)

(72) Nama Pendesain :  
Khairul Usman,ID Winara,ID Fajar Sidik  
Siregar,ID M. Irfan,ID Yusron Abda'u Ansya,ID  
Peggy Elfisa Br. Sembiring,ID

(74) Nama dan Alamat Konsultan Desain Industri :

(54) Judul Desain Industri : Cover Buku

(57) Klaim :  
Komposisi Garis,Komposisi Warna



Tampak Perspektif

Tampak Atas

Tampak Bawah

Tampak Depan

Tampak Belakang

Tampak Samping



(19) ID

(51) Klasifikasi Locarno : 14-04

(21) No. Permohonan DI : A00202407663

(22) Tanggal Penerimaan Permohonan DI :  
19 Desember 2024

(30) Data Prioritas :  
(31) Nomor (32) Tanggal (33) Negara

(43) Tanggal Pengumuman DI :  
13 Januari 2025

(71) Nama dan Alamat Pemohon Desain Industri:  
LPPM Universitas Negeri Medan  
Jl. Willem Iskandar Pasar V - Kotak Pos No. 1589 Medan  
Sidorejo Hilir, Medan Tembung, Kota Medan, Sumatera Utara  
20221, Indonesia (ID)

(72) Nama Pendesain :  
Bagoes Maulana, ID Rosma Siregar, ID  
Supriadi, ID Muhammad Mulya Efendi, ID Kevin  
Firdaus, ID

(74) Nama dan Alamat Konsultan Desain Industri :

(54) Judul Desain Industri : ANTARMUKA APLIKASI

(57) Klaim :  
Komposisi Garis, Komposisi Warna



Tampak Perspektif

Tampak Atas

Tampak Bawah

Tampak Depan

Tampak Belakang

Tampak Samping

(19) ID

(51) Klasifikasi Locarno : 10-05

(21) No. Permohonan DI : A00202407846

(22) Tanggal Penerimaan Permohonan DI :  
27 Desember 2024

(30) Data Prioritas :  
(31) Nomor (32) Tanggal (33) Negara

(43) Tanggal Pengumuman DI :  
13 Januari 2025

(71) Nama dan Alamat Pemohon Desain Industri:  
Universitas Pembangunan Jaya  
Indonesia Sawah Baru, Ciputat, Kota Tangerang Selatan,  
Banten 15413, Indonesia (ID)

(72) Nama Pendesain :  
Prio Handoko, ID Zaki Saptari Saldi, ID  
Khalid Abdul Mannan, ID Nur Uddin, ID

(74) Nama dan Alamat Konsultan Desain Industri :

(54) Judul Desain Industri : Prototipe Sistem IoT untuk Pengukuran Beban Termal Bangunan

(57) Klaim :  
Bentuk, Konfigurasi



Perspektif - 1

Tampak Perspektif



Gambar 5 : Tampak Atas

Tampak Atas



Gambar 4 : Tampak Bawah

Tampak Bawah



Gambar 3 : Tampak Depan

Tampak Depan



Gambar 4 : Tampak Belakang

Tampak Belakang



Gambar 2 : Tampak Samping Kiri

Tampak Samping

(19) ID

(51) Klasifikasi Locarno : 24-04

(21) No. Permohonan DI : A00202407853

(22) Tanggal Penerimaan Permohonan DI :  
27 Desember 2024

(30) Data Prioritas :  
(31) Nomor (32) Tanggal (33) Negara

(43) Tanggal Pengumuman DI :  
13 Januari 2025

(71) Nama dan Alamat Pemohon Desain Industri:  
PT TEPAT TUJUAN INDONESIA  
FX Office Sudirman, Jl Pintu Satu Senayan Lt. 11 RT 1  
RW 3 Gelora, Tanah Abang, Kota Adm. Jakarta Pusat, DKI  
Jakarta 10270, Indonesia (ID)

(72) Nama Pendesain :  
SHOUSHENG TANG,CN

(74) Nama dan Alamat Konsultan Desain Industri :

(54) Judul Desain Industri :  
FORGE Heat & Cold Muscle Gun

(57) Klaim :  
Bentuk



Tampak Perspektif



Tampak Atas



Tampak Bawah



Tampak Depan



Tampak Belakang



Tampak Samping

(19) ID

(51) Klasifikasi Locarno : 30-03

(21) No. Permohonan DI : A00202407910

(22) Tanggal Penerimaan Permohonan DI :  
30 Desember 2024

(30) Data Prioritas :  
(31) Nomor (32) Tanggal (33) Negara

(43) Tanggal Pengumuman DI :  
13 Januari 2025

(71) Nama dan Alamat Pemohon Desain Industri:  
UNIVERSITAS SURAKARTA (UNSA)  
Jl. Raya Palur Km. 5 Surakarta, Jurug, Kel/Desa  
Ngringo Ngringo, Jaten, Kab. Karanganyar, Jawa Tengah  
57731, Indonesia (ID)

(72) Nama Pendesain :  
Andi Purwanto, S.T., M.T.,ID Sugiyanto, S.T.,  
M.T.,ID Hj. Astrid Widayani, S.S., S.E., M.B.A.,ID  
Dr. Budi Purnomo, M.Hum.,ID Dr. R. Agus Tri  
Hatmoko, S.E., M.B.A., M.M.,ID Dr. Ignatius Novie  
Endi Nugroho, S.E., M.Si.,ID Dr. Herwin Sulistyowati,  
S.H., M.H.,ID Dr. Erni Widiastuti, S.E., M.Si.,ID  
Juni Trisnowati, S.E., M.Si.,ID Hutomo Jiwo Satrio,  
S.Tr., M.T.,ID Kristiawan Yanuar Sanyata, ID  
Hary Supriyanto, ID Reva Andriyanto, ID  
Muhammad Pandhu Alrossyid, ID Agung Tri  
Rahmadi, ID

(74) Nama dan Alamat Konsultan Desain Industri :

(54) Judul Desain Industri : MESIN

(57) Klaim :  
Bentuk, Konfigurasi, Komposisi Garis, Komposisi Warna



Tampak Perspektif

Tampak Atas

Tampak Bawah



Tampak Depan



Tampak Belakang



Tampak Samping

(19) ID

(51) Klasifikasi Locarno : 09-01

(21) No. Permohonan DI : A00202407917

(22) Tanggal Penerimaan Permohonan DI :  
31 Desember 2024

(30) Data Prioritas :  
(31) Nomor (32) Tanggal (33) Negara

(43) Tanggal Pengumuman DI :  
13 Januari 2025

(71) Nama dan Alamat Pemohon Desain Industri:  
DONNY hARDIANA  
Jalan Pungkur No. 41, RT.005 RW.003 Balonggede,  
Regol, Kota Bandung, Jawa Barat 40251, Indonesia (ID)

(72) Nama Pendesain :  
DONNY hARDIANA, ID

(74) Nama dan Alamat Konsultan Desain Industri :

(54) Judul Desain Industri : WADAH YANG SALING BERHUBUNGAN DAN DAPAT DIPISAHKAN

(57) Klaim :  
Bentuk

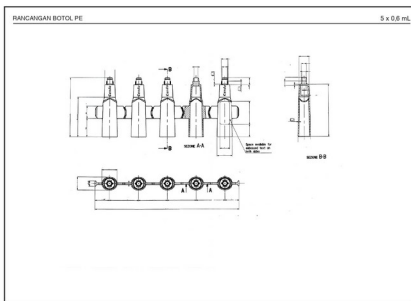

Tampak Perspektif

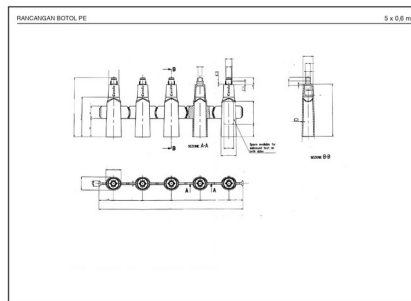

Tampak Atas

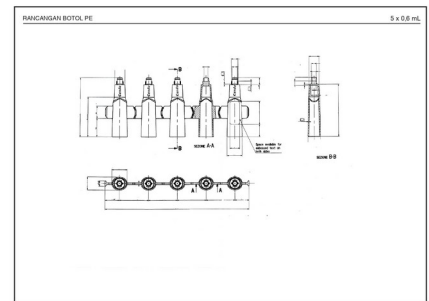

Tampak Bawah

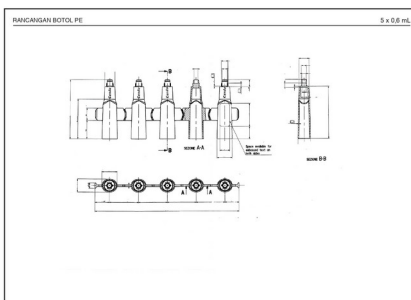

Tampak Depan

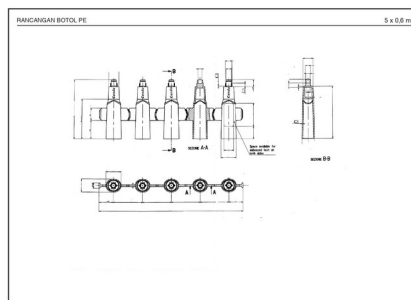

Tampak Belakang

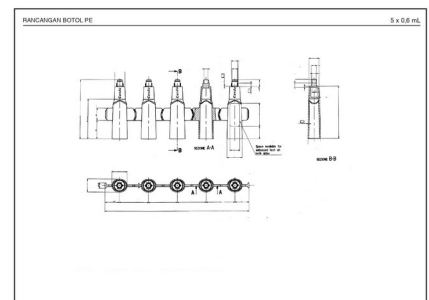

Tampak Samping

(19) ID

(51) Klasifikasi Locarno : 09-07

(21) No. Permohonan DI : A00202407918

(22) Tanggal Penerimaan Permohonan DI :  
31 Desember 2024

(30) Data Prioritas :  
(31) Nomor (32) Tanggal (33) Negara

(43) Tanggal Pengumuman DI :  
13 Januari 2025

(71) Nama dan Alamat Pemohon Desain Industri:  
DONNY HARDIANA  
Jalan Pungkur No. 41, RT.005 RW.003 Balonggede,  
Regol, Kota Bandung, Jawa Barat 40251, Indonesia (ID)

(72) Nama Pendesain :  
DONNY HARDIANA, ID

(74) Nama dan Alamat Konsultan Desain Industri :

(54) Judul Desain Industri : TUTUP YANG SALING BERHUBUNGAN DAN DAPAT DIPISAHKAN

(57) Klaim :  
Bentuk

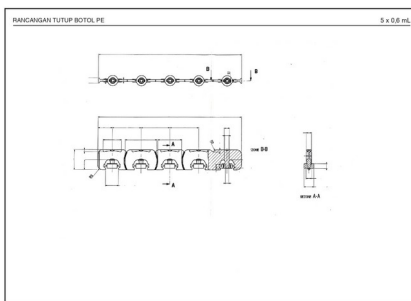

Tampak Perspektif

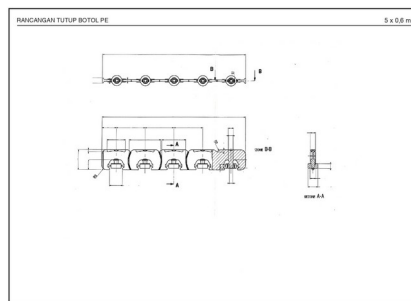

Tampak Atas

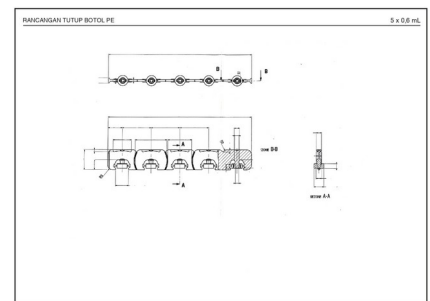

Tampak Bawah

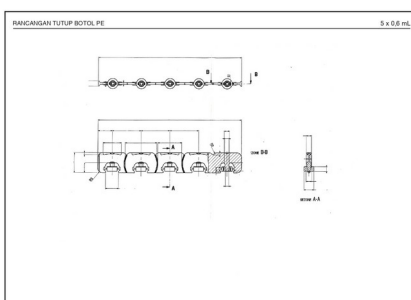

Tampak Depan

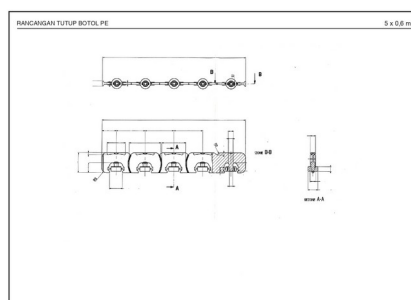

Tampak Belakang

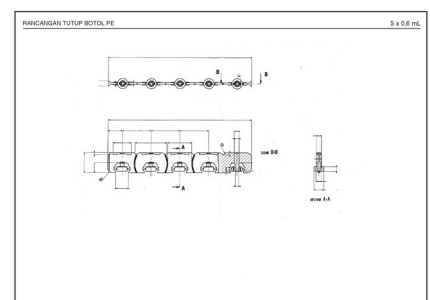

Tampak Samping

(19) ID

(51) Klasifikasi Locarno : 19-03

(21) No. Permohonan DI : A00202407928

(22) Tanggal Penerimaan Permohonan DI :  
31 Desember 2024

(30) Data Prioritas :  
(31) Nomor (32) Tanggal (33) Negara

(43) Tanggal Pengumuman DI :  
13 Januari 2025

(71) Nama dan Alamat Pemohon Desain Industri:  
TJHIE DAVID LIUNARDY  
JL. TANGKI LIO TIMUR 51/22, RT. 001/RW. 007 Tangki,  
Taman Sari, Kota Adm. Jakarta Barat, DKI Jakarta 11150,  
Indonesia (ID)

(72) Nama Pendesain :  
TJHIE DAVID LIUNARDY, ID

(74) Nama dan Alamat Konsultan Desain Industri :  
Y.T. Widjojo  
Wisma Kemang 5th Floor, Jalan Kemang Selatan No. 1

(54) Judul Desain Industri : KALENDER MEJA HORIZONTAL

(57) Klaim :  
Komposisi Garis, Komposisi Warna

Tampak Perspektif

Tampak Atas

Tampak Bawah



Tampak Depan

Tampak Belakang

Tampak Samping

(19) ID

(51) Klasifikasi Locarno : 19-03

(21) No. Permohonan DI : A00202407926

(22) Tanggal Penerimaan Permohonan DI :  
31 Desember 2024

(30) Data Prioritas :  
(31) Nomor (32) Tanggal (33) Negara

(43) Tanggal Pengumuman DI :  
13 Januari 2025

(71) Nama dan Alamat Pemohon Desain Industri:  
TJHIE DAVID LIUNARDY  
JL. TANGKI LIO TIMUR 51/22, RT. 001/RW. 007 Tangki,  
Taman Sari, Kota Adm. Jakarta Barat, DKI Jakarta 11150,  
Indonesia (ID)

(72) Nama Pendesain :  
TJHIE DAVID LIUNARDY, ID

(74) Nama dan Alamat Konsultan Desain Industri :  
Y.T. Widjojo  
Wisma Kemang 5th Floor, Jalan Kemang Selatan No. 1

(54) Judul Desain Industri : KALENDER MEJA KOTAK

(57) Klaim :  
Komposisi Garis, Komposisi Warna



Tampak Perspektif

Tampak Atas

Tampak Bawah

Tampak Depan

Tampak Belakang

Tampak Samping



(19) ID

(51) Klasifikasi Locarno : 19-03

(21) No. Permohonan DI : A00202407922

(22) Tanggal Penerimaan Permohonan DI :  
31 Desember 2024

(30) Data Prioritas :  
(31) Nomor (32) Tanggal (33) Negara

(43) Tanggal Pengumuman DI :  
13 Januari 2025

(71) Nama dan Alamat Pemohon Desain Industri:  
TJHIE DAVID LIUNARDY  
JL. TANGKI LIO TIMUR 51/22, RT. 001/RW. 007 Tangki,  
Taman Sari, Kota Adm. Jakarta Barat, DKI Jakarta 11150,  
Indonesia (ID)

(72) Nama Pendesain :  
TJHIE DAVID LIUNARDY, ID

(74) Nama dan Alamat Konsultan Desain Industri :  
Y.T. Widjojo  
Wisma Kemang 5th Floor, Jalan Kemang Selatan No. 1

(54) Judul Desain Industri : KALENDER MEJA EXECUTIVE BELAKANG

(57) Klaim :  
Komposisi Garis, Komposisi Warna

Tampak Perspektif

Tampak Atas

Tampak Bawah



Tampak Depan

Tampak Belakang

Tampak Samping

(19) ID

(51) Klasifikasi Locarno : 19-03

(21) No. Permohonan DI : A00202407925

(22) Tanggal Penerimaan Permohonan DI :  
31 Desember 2024

(30) Data Prioritas :  
(31) Nomor (32) Tanggal (33) Negara

(43) Tanggal Pengumuman DI :  
13 Januari 2025

(71) Nama dan Alamat Pemohon Desain Industri:  
TJHIE DAVID LIUNARDY  
JL. TANGKI LIO TIMUR 51/22, RT. 001/RW. 007 Tangki,  
Taman Sari, Kota Adm. Jakarta Barat, DKI Jakarta 11150,  
Indonesia (ID)

(72) Nama Pendesain :  
TJHIE DAVID LIUNARDY, ID

(74) Nama dan Alamat Konsultan Desain Industri :  
Y.T. Widjojo  
Wisma Kemang 5th Floor, Jalan Kemang Selatan No. 1

(54) Judul Desain Industri : KALENDER MEJA KERJA HVS

(57) Klaim :  
Komposisi Garis, Komposisi Warna

Tampak Perspektif

Tampak Atas

Tampak Bawah



Tampak Depan

Tampak Belakang

Tampak Samping

(19) ID

(51) Klasifikasi Locarno : 19-03

(21) No. Permohonan DI : A00202407924

(22) Tanggal Penerimaan Permohonan DI :  
31 Desember 2024

(30) Data Prioritas :  
(31) Nomor (32) Tanggal (33) Negara

(43) Tanggal Pengumuman DI :  
13 Januari 2025

(71) Nama dan Alamat Pemohon Desain Industri:  
TJHIE DAVID LIUNARDY  
JL. TANGKI LIO TIMUR 51/22, RT. 001/RW. 007 Tangki,  
Taman Sari, Kota Adm. Jakarta Barat, DKI Jakarta 11150,  
Indonesia (ID)

(72) Nama Pendesain :  
TJHIE DAVID LIUNARDY, ID

(74) Nama dan Alamat Konsultan Desain Industri :  
Y.T. Widjojo  
Wisma Kemang 5th Floor, Jalan Kemang Selatan No. 1

(54) Judul Desain Industri : KALENDER MEJA VERTIKAL

(57) Klaim :  
Komposisi Garis, Komposisi Warna

Tampak Perspektif

Tampak Atas

Tampak Bawah



Tampak Depan

Tampak Belakang

Tampak Samping

(19) ID

(51) Klasifikasi Locarno : 19-03

(21) No. Permohonan DI : A00202407923

(22) Tanggal Penerimaan Permohonan DI :  
31 Desember 2024

(30) Data Prioritas :  
(31) Nomor (32) Tanggal (33) Negara

(43) Tanggal Pengumuman DI :  
13 Januari 2025

(71) Nama dan Alamat Pemohon Desain Industri:  
TJHIE DAVID LIUNARDY  
JL. TANGKI LIO TIMUR 51/22, RT. 001/RW. 007 Tangki,  
Taman Sari, Kota Adm. Jakarta Barat, DKI Jakarta 11150,  
Indonesia (ID)

(72) Nama Pendesain :  
TJHIE DAVID LIUNARDY, ID

(74) Nama dan Alamat Konsultan Desain Industri :  
Y.T. Widjojo  
Wisma Kemang 5th Floor, Jalan Kemang Selatan No. 1

(54) Judul Desain Industri : KALENDER MEJA LANDSCAPE

(57) Klaim :  
Komposisi Garis, Komposisi Warna

Tampak Perspektif

Tampak Atas

Tampak Bawah



Tampak Depan

Tampak Belakang

Tampak Samping

(19) ID

(51) Klasifikasi Locarno : 19-03

(21) No. Permohonan DI : A00202407927

(22) Tanggal Penerimaan Permohonan DI :  
31 Desember 2024

(30) Data Prioritas :  
(31) Nomor (32) Tanggal (33) Negara

(43) Tanggal Pengumuman DI :  
13 Januari 2025

(71) Nama dan Alamat Pemohon Desain Industri:  
TJHIE DAVID LIUNARDY  
JL. TANGKI LIO TIMUR 51/22, RT. 001/RW. 007 Tangki,  
Taman Sari, Kota Adm. Jakarta Barat, DKI Jakarta 11150,  
Indonesia (ID)

(72) Nama Pendesain :  
TJHIE DAVID LIUNARDY, ID

(74) Nama dan Alamat Konsultan Desain Industri :  
Y.T. Widjojo  
Wisma Kemang 5th Floor, Jalan Kemang Selatan No. 1

(54) Judul Desain Industri : KALENDER MEJA EXECUTIVE DEPAN

(57) Klaim :  
Komposisi Garis, Komposisi Warna

Tampak Perspektif

Tampak Atas

Tampak Bawah



Tampak Depan

Tampak Belakang

Tampak Samping

(19) ID

(51) Klasifikasi Locarno : 12-16

(21) No. Permohonan DI : A00202407929

(22) Tanggal Penerimaan Permohonan DI :  
31 Desember 2024

(30) Data Prioritas :  
(31) Nomor (32) Tanggal (33) Negara

(43) Tanggal Pengumuman DI :  
13 Januari 2025

(71) Nama dan Alamat Pemohon Desain Industri:  
BENNI  
Perum Green Mansion GP. 5 No. 8, RT.005 RW.010,  
Kedaung Kali Angke, Cengkareng, Kota Adm. Jakarta Barat,  
DKI Jakarta 11710, Indonesia (ID)

(72) Nama Pendesain :  
BENNI, ID

(74) Nama dan Alamat Konsultan Desain Industri :  
Indrie Vietiamawan  
WISNU AGUNG KENCANA Ruko Premier Park 2 Blok  
AA No. 16 - 17 Rt. 004 Rw. 015 Kelurahan Cikokol Tangerang

(54) Judul Desain Industri : Pelindung Tangan Sepeda Motor

(57) Klaim :  
Bentuk, Konfigurasi, Komposisi Garis, Komposisi Warna



Tampak Perspektif



Tampak Atas



Tampak Bawah



Tampak Depan



Tampak Belakang



Tampak Samping

(19) ID

(51) Klasifikasi Locarno : 07-05

(21) No. Permohonan DI : A00202407930

(22) Tanggal Penerimaan Permohonan DI :  
31 Desember 2024

(30) Data Prioritas :  
(31) Nomor (32) Tanggal (33) Negara

(43) Tanggal Pengumuman DI :  
13 Januari 2025

(71) Nama dan Alamat Pemohon Desain Industri:  
MOHAMMAD HAFI, SE  
Margodadi III / 50, RT.003 RW.007 Gundih, Bubutan,  
Kota Surabaya, Jawa Timur 60172, Indonesia (ID)

(72) Nama Pendesain :  
MOHAMMAD HAFI, SE, ID

(74) Nama dan Alamat Konsultan Desain Industri :  
Emmy Hartati Hardjo  
Jl. Raya Perjuangan No. 11 C, Kebon Jeruk, Jakarta  
Barat

(54) Judul Desain Industri : SEROKAN SAMPAH

(57) Klaim :  
Bentuk, Konfigurasi, Komposisi Garis

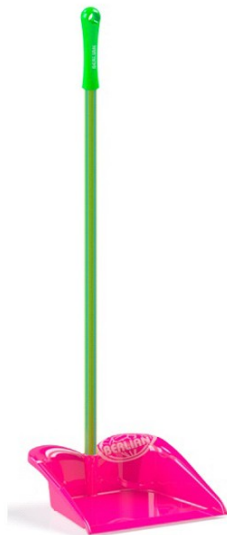

Gambar 1 : Tampak Perspektif

Tampak Perspektif



Gambar 6 : Tampak Atas

Tampak Atas



Gambar 7 : Tampak Bawah

Tampak Bawah

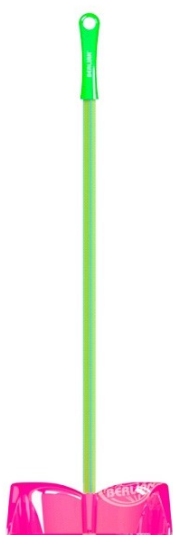

Gambar 2 : Tampak Depan

Tampak Depan

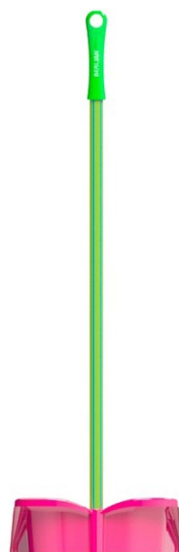

Gambar 3 : Tampak Belakang

Tampak Belakang

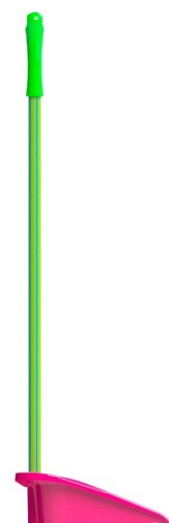

Gambar 5 : Tampak Samping Kiri

Tampak Samping





(19) ID

(51) Klasifikasi Locarno : 02-02

(21) No. Permohonan DI : A00202407931

(22) Tanggal Penerimaan Permohonan DI :  
31 Desember 2024

(30) Data Prioritas :  
(31) Nomor (32) Tanggal (33) Negara

(43) Tanggal Pengumuman DI :  
13 Januari 2025

(71) Nama dan Alamat Pemohon Desain Industri:  
Ahmad Mudokir  
Jalan Sunan Drajat Link. Kubang Welut No.068 RT 003  
RW 004 Kubangsari, Ciwandan, Kota Cilegon, Banten 42445,  
Indonesia (ID)

(72) Nama Pendesain :  
Ahmad Mudokir, ID

(74) Nama dan Alamat Konsultan Desain Industri :

(54) Judul Desain Industri : Outer

(57) Klaim :  
Bentuk, Konfigurasi, Komposisi Garis, Komposisi Warna



Tampak Perspektif



Tampak Atas



Tampak Bawah



Tampak Depan



Tampak Belakang



Tampak Samping

(19) ID

(51) Klasifikasi Locarno : 02-02

(21) No. Permohonan DI : A00202407934

(22) Tanggal Penerimaan Permohonan DI :  
31 Desember 2024

(30) Data Prioritas :  
(31) Nomor (32) Tanggal (33) Negara

(43) Tanggal Pengumuman DI :  
13 Januari 2025

(71) Nama dan Alamat Pemohon Desain Industri:  
Ahmad Mudokir  
Jalan Sunan Drajat Link. Kubang Welut No.068 RT 003  
RW 004 Kubangsari, Ciwandan, Kota Cilegon, Banten 42445,  
Indonesia (ID)

(72) Nama Pendesain :  
Ahmad Mudokir, ID

(74) Nama dan Alamat Konsultan Desain Industri :

(54) Judul Desain Industri : Outer

(57) Klaim :  
Bentuk, Konfigurasi, Komposisi Garis, Komposisi Warna



Tampak Perspektif



Tampak Atas



Tampak Bawah



Tampak Depan



Tampak Belakang



Tampak Samping

(19) ID

(51) Klasifikasi Locarno : 21-01

(21) No. Permohonan DI : A00202407932

(22) Tanggal Penerimaan Permohonan DI :  
31 Desember 2024

(30) Data Prioritas :  
(31) Nomor (32) Tanggal (33) Negara

(43) Tanggal Pengumuman DI :  
13 Januari 2025

(71) Nama dan Alamat Pemohon Desain Industri:  
Amrizal  
Komplek Taman Cilegon Indah Blok H10 No. 1 RT 002  
RW 005 Sukmajaya, Jombang, Kota Cilegon, Banten 42416,  
Indonesia (ID)

(72) Nama Pendesain :  
Amrizal, ID

(74) Nama dan Alamat Konsultan Desain Industri :

(54) Judul Desain Industri : Puzzle

(57) Klaim :  
Bentuk, Konfigurasi, Komposisi Garis, Komposisi Warna



Tampak Perspektif



Tampak Atas



Tampak Bawah



Tampak Depan

Tampak Belakang

Tampak Samping

(19) ID

(51) Klasifikasi Locarno : 21-01

(21) No. Permohonan DI : A00202407933

(22) Tanggal Penerimaan Permohonan DI :  
31 Desember 2024

(30) Data Prioritas :  
(31) Nomor (32) Tanggal (33) Negara

(43) Tanggal Pengumuman DI :  
13 Januari 2025

(71) Nama dan Alamat Pemohon Desain Industri:  
Amrizal  
Komplek Taman Cilegon Indah Blok H10 No. 1 RT 002  
RW 005 Sukmajaya, Jombang, Kota Cilegon, Banten 42416,  
Indonesia (ID)

(72) Nama Pendesain :  
Amrizal, ID

(74) Nama dan Alamat Konsultan Desain Industri :

(54) Judul Desain Industri : Puzzle

(57) Klaim :  
Bentuk, Konfigurasi, Komposisi Garis, Komposisi Warna



Tampak Perspektif

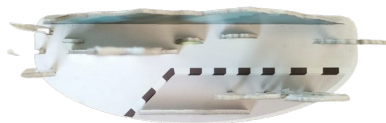

Tampak Atas



Tampak Bawah



Tampak Depan

Tampak Belakang

Tampak Samping

(19) ID

(51) Klasifikasi Locarno : 06-09

(21) No. Permohonan DI : A00202407936

(22) Tanggal Penerimaan Permohonan DI :  
31 Desember 2024

(30) Data Prioritas :  
(31) Nomor (32) Tanggal (33) Negara

(43) Tanggal Pengumuman DI :  
13 Januari 2025

(71) Nama dan Alamat Pemohon Desain Industri:  
Faseh  
Jl. KH Abdul Latif Link Palas RT.01 RW.01 Bendungan,  
Cilegon, Kota Cilegon, Banten 42417, Indonesia (ID)

(72) Nama Pendesain :  
Faseh, ID

(74) Nama dan Alamat Konsultan Desain Industri :

(54) Judul Desain Industri : Bantal Tidur

(57) Klaim :  
Bentuk, Konfigurasi, Komposisi Garis, Komposisi Warna



Tampak Perspektif



Tampak Atas



Tampak Bawah



Tampak Depan



Tampak Belakang



Tampak Samping





(19) ID

(51) **Klasifikasi Locarno : 06-09**

(21) **No. Permohonan DI :** A00202407937

(22) **Tanggal Penerimaan Permohonan DI :**  
31 Desember 2024

(30) **Data Prioritas :**  
(31) Nomor (32) Tanggal (33) Negara

(43) **Tanggal Pengumuman DI :**  
13 Januari 2025

(71) **Nama dan Alamat Pemohon Desain Industri:**  
H.Hasanudin  
Jl. Purbaya Palas No. 155 RT 017 RW 001 Bendungan,  
Cilegon, Kota Cilegon, Banten 42419, Indonesia (ID)

(72) **Nama Pendesain :**  
H.Hasanudin,ID

(74) **Nama dan Alamat Konsultan Desain Industri :**

(54) **Judul Desain Industri :** Guling

(57) **Klaim :**  
Bentuk,Konfigurasi,Komposisi Garis,Komposisi Warna



Tampak Perspektif



Tampak Atas

Tampak Bawah



Tampak Depan



Tampak Belakang



Tampak Samping



(19) ID

(51) Klasifikasi Locarno : 06-09

(21) No. Permohonan DI : A00202407935

(22) Tanggal Penerimaan Permohonan DI :  
31 Desember 2024

(30) Data Prioritas :  
(31) Nomor (32) Tanggal (33) Negara

(43) Tanggal Pengumuman DI :  
13 Januari 2025

(71) Nama dan Alamat Pemohon Desain Industri:  
H. Hasanudin  
Jl. Purbaya Palas No.155 RT 017 RW 001 Bendungan,  
Cilegon, Kota Cilegon, Banten 42419, Indonesia (ID)

(72) Nama Pendesain :  
H. Hasanudin, ID

(74) Nama dan Alamat Konsultan Desain Industri :

(54) Judul Desain Industri : Bantal

(57) Klaim :  
Bentuk, Konfigurasi, Komposisi Garis, Komposisi Warna



Tampak Perspektif



Tampak Atas



Tampak Bawah



Tampak Depan



Tampak Belakang



Tampak Samping



(19) ID

(51) Klasifikasi Locarno : 03-01

(21) No. Permohonan DI : A00202407938

(22) Tanggal Penerimaan Permohonan DI :  
31 Desember 2024

(30) Data Prioritas :  
(31) Nomor (32) Tanggal (33) Negara

(43) Tanggal Pengumuman DI :  
13 Januari 2025

(71) Nama dan Alamat Pemohon Desain Industri:  
Herlina Susanti  
Puri Cilegon Hijau B7 No. 1 Kotasari, Gerogol, Kota  
Cilegon, Banten 42436, Indonesia (ID)

(72) Nama Pendesain :  
Herlina Susanti, ID

(74) Nama dan Alamat Konsultan Desain Industri :

(54) Judul Desain Industri : Tas Tangan

(57) Klaim :  
Bentuk, Konfigurasi, Komposisi Garis, Komposisi Warna



Tampak Perspektif



Tampak Atas



Tampak Depan



Tampak Belakang



Tampak Bawah

Tampak Samping



(19) ID

(51) Klasifikasi Locarno : 11-01

(21) No. Permohonan DI : A00202407940

(22) Tanggal Penerimaan Permohonan DI :  
31 Desember 2024

(30) Data Prioritas :  
(31) Nomor (32) Tanggal (33) Negara

(43) Tanggal Pengumuman DI :  
13 Januari 2025

(71) Nama dan Alamat Pemohon Desain Industri:  
Ika Kaniawaty  
PCI Halmahera Karimata Blok E 23A No.22 Kedaleman,  
Cibeber, Kota Cilegon, Banten 42422, Indonesia (ID)

(72) Nama Pendesain :  
Ika Kaniawaty, ID

(74) Nama dan Alamat Konsultan Desain Industri :

(54) Judul Desain Industri : Hiasan Batu Permata

(57) Klaim :  
Bentuk, Konfigurasi, Komposisi Garis, Komposisi Warna



Tampak Perspektif



Tampak Atas

Tampak Bawah



Tampak Depan



Tampak Belakang



Tampak Samping

(19) ID

(51) Klasifikasi Locarno : 11-01

(21) No. Permohonan DI : A00202407939

(22) Tanggal Penerimaan Permohonan DI :  
31 Desember 2024

(30) Data Prioritas :  
(31) Nomor (32) Tanggal (33) Negara

(43) Tanggal Pengumuman DI :  
13 Januari 2025

(71) Nama dan Alamat Pemohon Desain Industri:  
Ika Kaniawaty  
PCI Halmahera Karimata Blok E 23 A No. 22 Kedaleman,  
Cibeber, Kota Cilegon, Banten 42422, Indonesia (ID)

(72) Nama Pendesain :  
Ika Kaniawaty, ID

(74) Nama dan Alamat Konsultan Desain Industri :

(54) Judul Desain Industri : Gelang Druzy Leather

(57) Klaim :  
Bentuk, Konfigurasi, Komposisi Garis, Komposisi Warna



Tampak Perspektif



Tampak Atas

Tampak Bawah

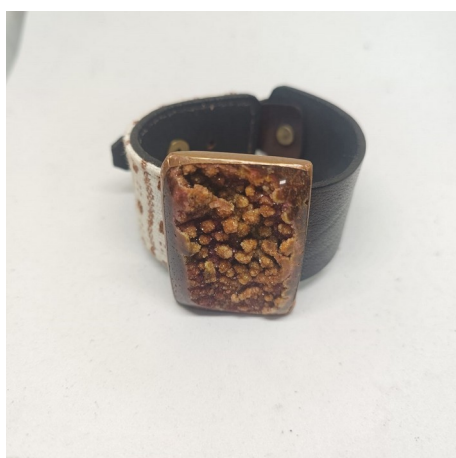

Tampak Depan



Tampak Belakang



Tampak Samping



(19) ID

(51) Klasifikasi Locarno : 03-01

(21) No. Permohonan DI : A00202407942

(22) Tanggal Penerimaan Permohonan DI :  
31 Desember 2024

(30) Data Prioritas :  
(31) Nomor (32) Tanggal (33) Negara

(43) Tanggal Pengumuman DI :  
13 Januari 2025

(71) Nama dan Alamat Pemohon Desain Industri:  
Lastris Pudjiastuti  
Link Daliran Gang Angrek 1 No 116 RT 004/002 Kebon  
Dalem, Purwakarta, Kota Cilegon, Banten 42433, Indonesia  
(ID)

(72) Nama Pendesain :  
Lastris Pudjiastuti, ID

(74) Nama dan Alamat Konsultan Desain Industri :

(54) Judul Desain Industri : Tas Bahu/Tas Pinggang

(57) Klaim :  
Bentuk, Konfigurasi, Komposisi Garis, Komposisi Warna



Tampak Perspektif



Tampak Atas



Tampak Depan



Tampak Belakang



Tampak Samping

Tampak Bawah

(19) ID

(51) Klasifikasi Locarno : 06-13

(21) No. Permohonan DI : A00202407941

(22) Tanggal Penerimaan Permohonan DI :  
31 Desember 2024

(30) Data Prioritas :  
(31) Nomor (32) Tanggal (33) Negara

(43) Tanggal Pengumuman DI :  
13 Januari 2025

(71) Nama dan Alamat Pemohon Desain Industri:  
Maria Josephine Pauli Ria Samosir  
Jl. Buyut Armat No.46 RT 001 RW 001 Citangkil,  
Citangkil, Kota Cilegon, Banten 42441, Indonesia (ID)

(72) Nama Pendesain :  
Maria Josephine Pauli Ria Samosir, ID

(74) Nama dan Alamat Konsultan Desain Industri :

(54) Judul Desain Industri : Sarung Bantal

(57) Klaim :  
Bentuk, Konfigurasi, Komposisi Garis, Komposisi Warna



Tampak Perspektif



Tampak Atas

Tampak Bawah



Tampak Depan



Tampak Belakang



Tampak Samping

(19) ID

(51) Klasifikasi Locarno : 06-13

(21) No. Permohonan DI : A00202407947

(22) Tanggal Penerimaan Permohonan DI :  
31 Desember 2024

(30) Data Prioritas :  
(31) Nomor (32) Tanggal (33) Negara

(43) Tanggal Pengumuman DI :  
13 Januari 2025

(71) Nama dan Alamat Pemohon Desain Industri:  
Maria Josephine Pauli Ria Samosir  
Jl. Buyut Armat No.46 RT 001 RW 001 Citangkil,  
Citangkil, Kota Cilegon, Banten 42441, Indonesia (ID)

(72) Nama Pendesain :  
Maria Josephine Pauli Ria Samosir, ID

(74) Nama dan Alamat Konsultan Desain Industri :

(54) Judul Desain Industri : Sarung Bantal

(57) Klaim :  
Bentuk, Konfigurasi, Komposisi Garis, Komposisi Warna



Tampak Perspektif



Tampak Atas

Tampak Bawah



Tampak Depan



Tampak Belakang



Tampak Samping

(19) ID

(51) Klasifikasi Locarno : 06-13

(21) No. Permohonan DI : A00202407946

(22) Tanggal Penerimaan Permohonan DI :  
31 Desember 2024

(30) Data Prioritas :  
(31) Nomor (32) Tanggal (33) Negara

(43) Tanggal Pengumuman DI :  
13 Januari 2025

(71) Nama dan Alamat Pemohon Desain Industri:  
Maria Josephine Pauli Ria Samosir  
Jl. Buyut Armat No.46 RT 001 RW 001 Citangkil,  
Citangkil, Kota Cilegon, Banten 42441, Indonesia (ID)

(72) Nama Pendesain :  
Maria Josephine Pauli Ria Samosir, ID

(74) Nama dan Alamat Konsultan Desain Industri :

(54) Judul Desain Industri : Sarung Bantal

(57) Klaim :  
Bentuk, Konfigurasi, Komposisi Garis, Komposisi Warna



Tampak Perspektif



Tampak Atas

Tampak Bawah



Tampak Depan



Tampak Belakang



Tampak Samping

(19) ID

(51) Klasifikasi Locarno : 06-13

(21) No. Permohonan DI : A00202407945

(22) Tanggal Penerimaan Permohonan DI :  
31 Desember 2024

(30) Data Prioritas :  
(31) Nomor (32) Tanggal (33) Negara

(43) Tanggal Pengumuman DI :  
13 Januari 2025

(71) Nama dan Alamat Pemohon Desain Industri:  
Maria Josephine Pauli Ria Samosir  
Jl. Buyut Armat No.46 RT 001 RW 001 Citangkil,  
Citangkil, Kota Cilegon, Banten 42441, Indonesia (ID)

(72) Nama Pendesain :  
Maria Josephine Pauli Ria Samosir, ID

(74) Nama dan Alamat Konsultan Desain Industri :

(54) Judul Desain Industri : Sarung Bantal

(57) Klaim :  
Bentuk, Konfigurasi, Komposisi Garis, Komposisi Warna



Tampak Perspektif



Tampak Atas

Tampak Bawah



Tampak Depan



Tampak Belakang



Tampak Samping

(19) ID

(51) Klasifikasi Locarno : 06-09

(21) No. Permohonan DI : A00202407944

(22) Tanggal Penerimaan Permohonan DI :  
31 Desember 2024

(30) Data Prioritas :  
(31) Nomor (32) Tanggal (33) Negara

(43) Tanggal Pengumuman DI :  
13 Januari 2025

(71) Nama dan Alamat Pemohon Desain Industri:  
Sofah Walmarwah  
Jl. KH Abdul Latif Palas No.64 RT.001 RW.001  
Bendungan, Cilegon, Kota Cilegon, Banten 42417, Indonesia  
(ID)

(72) Nama Pendesain :  
Sofah Walmarwah, ID

(74) Nama dan Alamat Konsultan Desain Industri :

(54) Judul Desain Industri : Bantal

(57) Klaim :  
Bentuk, Konfigurasi, Komposisi Garis, Komposisi Warna



Tampak Perspektif



Tampak Atas

Tampak Bawah



Tampak Depan

Tampak Belakang

Tampak Samping

(19) ID

(51) Klasifikasi Locarno : 06-09

(21) No. Permohonan DI : A00202407950

(22) Tanggal Penerimaan Permohonan DI :  
31 Desember 2024

(30) Data Prioritas :  
(31) Nomor (32) Tanggal (33) Negara

(43) Tanggal Pengumuman DI :  
13 Januari 2025

(71) Nama dan Alamat Pemohon Desain Industri:  
Sofah Walmarwah  
Jl. KH Abdul Latif Palas No.64 RT.001 RW.001  
Bendungan, Cilegon, Kota Cilegon, Banten 42417, Indonesia  
(ID)

(72) Nama Pendesain :  
Sofah Walmarwah,ID

(74) Nama dan Alamat Konsultan Desain Industri :

(54) Judul Desain Industri :  
Guling

(57) Klaim :  
Bentuk,Konfigurasi,Komposisi Garis,Komposisi Warna



Tampak Perspektif



Tampak Atas



Tampak Depan



Tampak Belakang



Tampak Samping



(19) ID

(51) Klasifikasi Locarno : 06-03

(21) No. Permohonan DI : A00202407949

(22) Tanggal Penerimaan Permohonan DI :  
31 Desember 2024

(30) Data Prioritas :  
(31) Nomor (32) Tanggal (33) Negara

(43) Tanggal Pengumuman DI :  
13 Januari 2025

(71) Nama dan Alamat Pemohon Desain Industri:  
Toni Firmasnsah Setiabudi  
Komp. TRC Blok E1 No. 12 RT.006 RW.005 Gedong  
Dalem, Jombang, Kota Cilegon, Banten 42413, Indonesia (ID)

(72) Nama Pendesain :  
Toni Firmasnsah Setiabudi, ID

(74) Nama dan Alamat Konsultan Desain Industri :

(54) Judul Desain Industri : Meja Daur Ulang Sampah

(57) Klaim :  
Bentuk, Konfigurasi, Komposisi Garis, Komposisi Warna



Tampak Perspektif



Tampak Atas

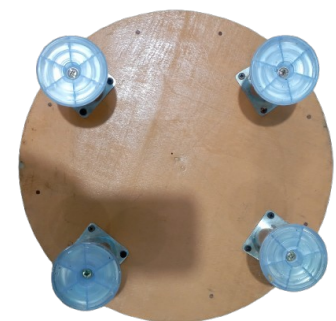

Tampak Bawah



Tampak Depan



Tampak Belakang



Tampak Samping



(19) ID

(51) Klasifikasi Locarno : 09-05

(21) No. Permohonan DI : A00202407957

(22) Tanggal Penerimaan Permohonan DI :  
31 Desember 2024

(30) Data Prioritas :  
(31) Nomor (32) Tanggal (33) Negara

(43) Tanggal Pengumuman DI :  
13 Januari 2025

(71) Nama dan Alamat Pemohon Desain Industri:  
HENDRY DJAJALI, MBA  
KOND. TM. ANGGREK TWR 5/19C RT. 005/007 KEL.  
TANJUNG DUREN SELATAN KEC. GROGOL  
PETAMBURAN, JAKARTA BARAT Tanjung Duren Selatan,  
Grogol Petamburan, Kota Adm. Jakarta Barat, DKI Jakarta  
11470, Indonesia (ID)

(72) Nama Pendesain :  
HENDRY DJAJALI, MBA, ID

(74) Nama dan Alamat Konsultan Desain Industri :

(54) Judul Desain Industri :  
PENGUNCI KEMASAN MAKANAN

(57) Klaim :  
Konfigurasi, Komposisi Garis

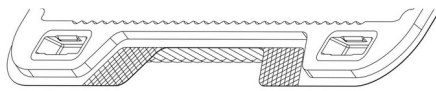

Tampak Perspektif

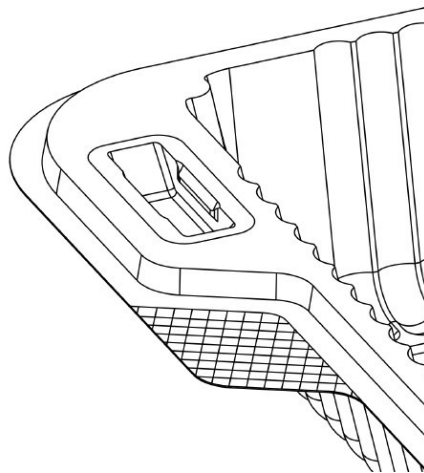

Tampak Atas

Tampak Bawah

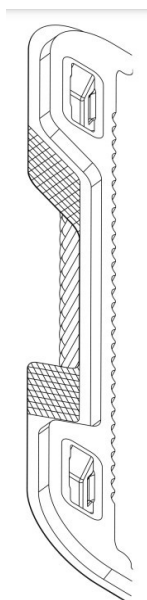

Tampak Depan

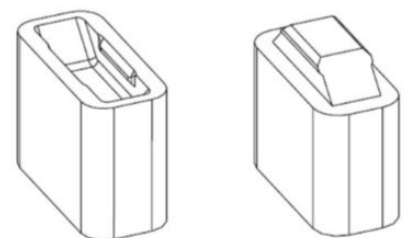

Tampak Belakang

Tampak Samping



(19) ID

(51) Klasifikasi Locarno : 03-01

(21) No. Permohonan DI : A00202500008

(22) Tanggal Penerimaan Permohonan DI :  
02 Januari 2025

(30) Data Prioritas :  
(31) Nomor (32) Tanggal (33) Negara

(43) Tanggal Pengumuman DI :  
13 Januari 2025

(71) Nama dan Alamat Pemohon Desain Industri:  
PT. DASHENG NUSANTARA JAYA  
pt surya medika perkasa VR9C+JM4, RT.4/RW.2, Ancol,  
Pademangan, North Jakarta City, Jakarta 14430 Ancol,  
Pademangan, Kota Adm. Jakarta Utara, DKI Jakarta 14430,  
Indonesia (ID)

(72) Nama Pendesain :  
ZHANG BAOYUN,CN

(74) Nama dan Alamat Konsultan Desain Industri :  
Tarwanto  
Jl. City Resort blok b No.3, RT.7/RW.14, Cengkareng  
Tim., Kecamatan Cengkareng, Kota Jakarta Barat, Daerah  
Khusus Ibukota Jakarta 11730

(54) Judul Desain Industri : KOPER KUNCI KOMBINASI

(57) Klaim :  
Bentuk,Konfigurasi,Komposisi Garis,Komposisi Warna



Tampak Perspektif



Tampak Atas



Tampak Bawah



Tampak Depan



Tampak Belakang



Tampak Samping

(19) ID

(51) Klasifikasi Locarno : 09-03

(21) No. Permohonan DI : A00202500009

(22) Tanggal Penerimaan Permohonan DI :  
02 Januari 2025

(30) Data Prioritas :  
(31) Nomor (32) Tanggal (33) Negara

(43) Tanggal Pengumuman DI :  
13 Januari 2025

(71) Nama dan Alamat Pemohon Desain Industri:  
SHENZHEN YUSU BIOTECHNOLOGY CO., LTD.  
A1202, Rongde Times Square, Huaqiao New Village  
Community, Henggang Street, Longgang District Shenzhen  
City 518000, China (CN)

(72) Nama Pendesain :  
XU JIAMING,CN

(74) Nama dan Alamat Konsultan Desain Industri :  
Tarwanto  
Jl. City Resort blok b No.3, RT.7/RW.14, Cengkareng  
Tim., Kecamatan Cengkareng, Kota Jakarta Barat, Daerah  
Khusus Ibukota Jakarta 11730

(54) Judul Desain Industri : KOTAK KEMASAN KOSMETIK

(57) Klaim :  
Bentuk,Konfigurasi,Komposisi Garis,Komposisi Warna



Tampak Perspektif

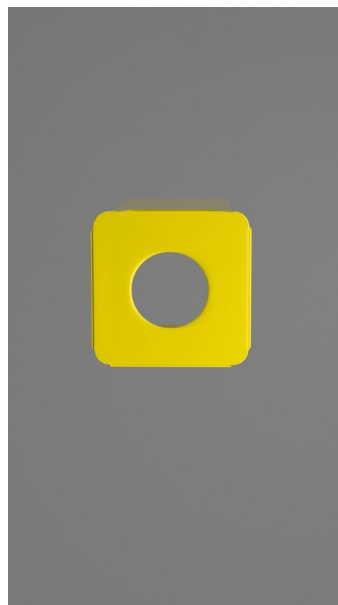

Tampak Atas

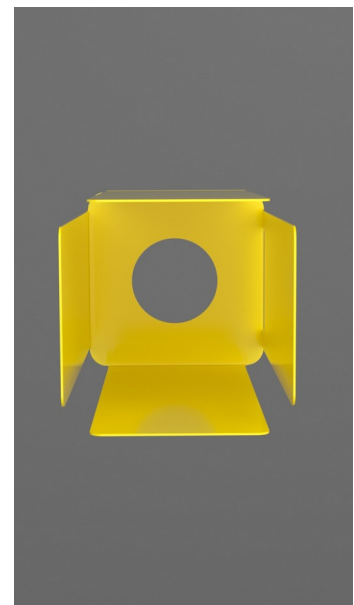

Tampak Bawah

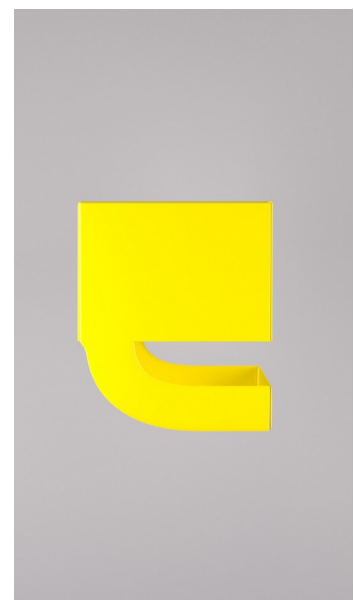
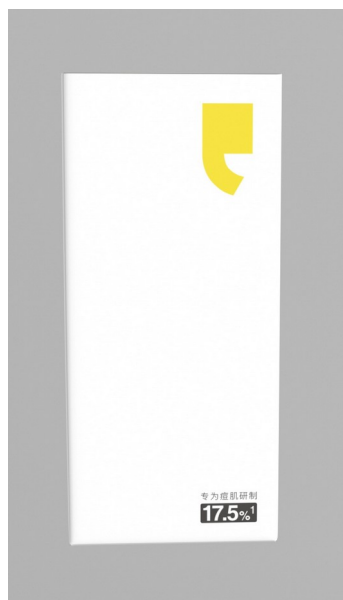

Tampak Depan

Tampak Belakang

Tampak Samping



(19) ID

(51) Klasifikasi Locarno : 24-02

(21) No. Permohonan DI : A00202500010

(22) Tanggal Penerimaan Permohonan DI :  
02 Januari 2025

(30) Data Prioritas :  
(31) Nomor (32) Tanggal (33) Negara

(43) Tanggal Pengumuman DI :  
13 Januari 2025

(71) Nama dan Alamat Pemohon Desain Industri:  
Universitas Muhammadiyah Surakarta  
Jalan A. Yani, No. 157, Pabelan, Kartasura, Sukoharjo  
Pabelan, Kartasura, Kab. Sukoharjo, Jawa Tengah 57169,  
Indonesia (ID)

(72) Nama Pendesain :  
Kusumandari Nur Shafana, ID Wahyu Tri  
Sudaryanto, S. Fis., M.K.M., ID

(74) Nama dan Alamat Konsultan Desain Industri :

(54) Judul Desain Industri : Segitiga Change Position dan Elevation (SECHA POLE)

(57) Klaim :  
Konfigurasi



Tampak Perspektif



Tampak Atas

Tampak Bawah



Tampak Depan



Tampak Belakang



Tampak Samping

(19) ID

(51) Klasifikasi Locarno : 09-05

(21) No. Permohonan DI : A00202500011

(22) Tanggal Penerimaan Permohonan DI :  
02 Januari 2025

(30) Data Prioritas :  
(31) Nomor (32) Tanggal (33) Negara

(43) Tanggal Pengumuman DI :  
13 Januari 2025

(71) Nama dan Alamat Pemohon Desain Industri:  
Budiharto  
Taman Kebun Jeruk Blok D 4 No.6 RT.005/RW.007  
Meruya Selatan, Kembangan, Kota Adm. Jakarta Barat, DKI  
Jakarta 11650, Indonesia (ID)

(72) Nama Pendesain :  
Budiharto, ID

(74) Nama dan Alamat Konsultan Desain Industri :

(54) Judul Desain Industri : Kemasan

(57) Klaim :  
Bentuk, Konfigurasi, Komposisi Garis, Komposisi Warna



Tampak Perspektif



Tampak Atas



Tampak Depan



Tampak Belakang



Tampak Bawah

Tampak Samping

(19) ID

(51) Klasifikasi Locarno : 12-11

(21) No. Permohonan DI : A00202500014

(22) Tanggal Penerimaan Permohonan DI :  
02 Januari 2025

(30) Data Prioritas :

(31) Nomor	(32) Tanggal	(33) Negara
2024305784880	10 September 2024	China (CN)

(43) Tanggal Pengumuman DI :  
13 Januari 2025

(71) Nama dan Alamat Pemohon Desain Industri:  
Guangzhou Ezea New Energy Technology Co., Ltd  
No.4 Nanjiang Third Road, Zhujiang Industrial Park,  
Zhujiang Street, Nansha District, Guangzhou, Guangdong  
511466, China, China (CN)

(72) Nama Pendesain :  
ZHANG Lian,CN      REN Shu,CN      WEN  
Jianping,CN      MIAO Zhe,CN      LI Gaozhong,CN

(74) Nama dan Alamat Konsultan Desain Industri :  
Lia Agustina  
Kemang Swatama B-18, Kalibaru - Cilodong, Depok

(54) Judul Desain Industri :      SEPEDA MOTOR

(57) Klaim :  
Bentuk,Konfigurasi



Tampak Perspektif

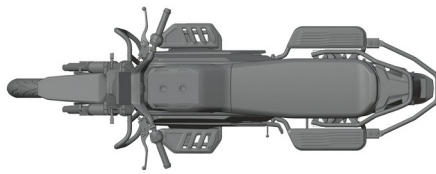

Tampak Atas

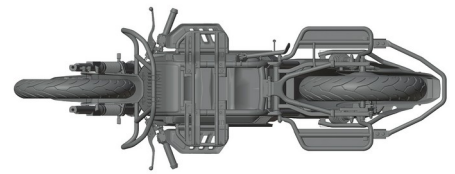

Tampak Bawah

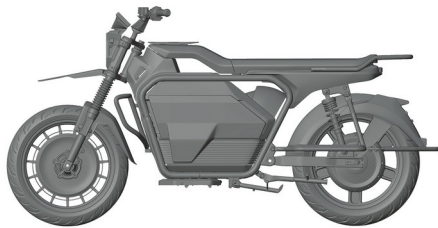

Tampak Depan

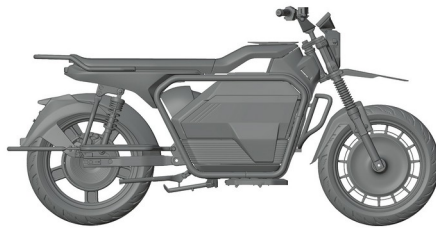

Tampak Belakang



Tampak Samping

(19) ID

(51) Klasifikasi Locarno : 09-04

(21) No. Permohonan DI : A00202500016

(22) Tanggal Penerimaan Permohonan DI :  
02 Januari 2025

(30) Data Prioritas :  
(31) Nomor (32) Tanggal (33) Negara

(43) Tanggal Pengumuman DI :  
13 Januari 2025

(71) Nama dan Alamat Pemohon Desain Industri:  
RUDY SETIAWAN  
TMN PALEM LESTARI BLK A 16/26, RT. 006 RW. 016  
Cengkareng Barat, Cengkareng, Kota Adm. Jakarta Barat,  
DKI Jakarta 11730, Indonesia (ID)

(72) Nama Pendesain :  
RUDY SETIAWAN, ID

(74) Nama dan Alamat Konsultan Desain Industri :

(54) Judul Desain Industri :  
KERANJANG KECIL

(57) Klaim :  
Bentuk, Konfigurasi, Komposisi Garis, Komposisi Warna



Tampak Perspektif

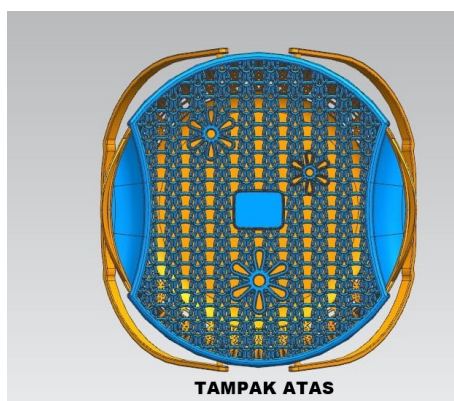

Tampak Atas

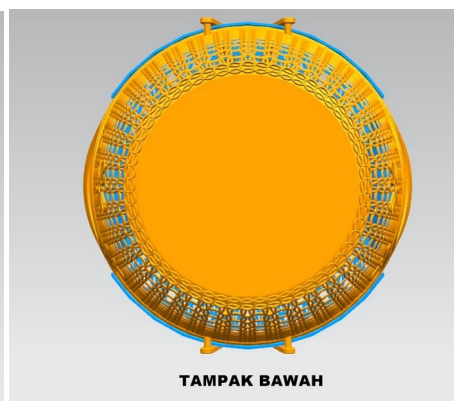

Tampak Bawah



Tampak Depan



Tampak Belakang



Tampak Samping

(19) ID

(51) Klasifikasi Locarno : 23-01

(21) No. Permohonan DI : A00202500018

(22) Tanggal Penerimaan Permohonan DI :  
03 Januari 2025

(30) Data Prioritas :  
(31) Nomor (32) Tanggal (33) Negara

(43) Tanggal Pengumuman DI :  
13 Januari 2025

(71) Nama dan Alamat Pemohon Desain Industri:  
Universitas Merdeka Malang  
Jl. Terusan Raya Dieng No. 62-64 Pisangcandi, Sukun,  
Kota Malang, Jawa Timur 65146, Indonesia (ID)

(72) Nama Pendesain :  
Ahmad Bagus Zainul ID ,ID Zaid Dzulkarnain  
Zubizaretta, S.T., M.T.,ID Lian Agustina Setiyaningsih,  
S.Sos.,M.Med.Kom,ID Ahmad Luthfi, S.Sos., M.A.P,ID  
Bunga Rahmasari Suhartono, S.T., M.T.,ID

(74) Nama dan Alamat Konsultan Desain Industri :

(54) Judul Desain Industri : Green House dengan Sistem Tampungan Air Hujan

(57) Klaim :  
Bentuk,Konfigurasi

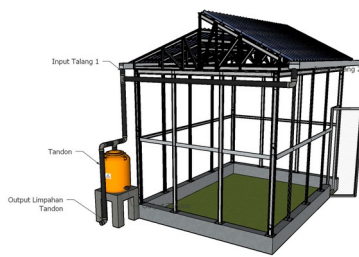

Tampak Perspektif

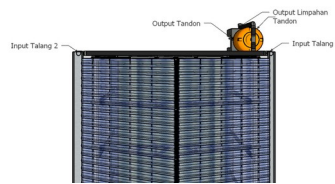

Tampak Atas

Tampak Bawah

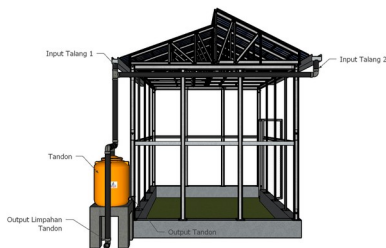

Tampak Depan

Tampak Belakang

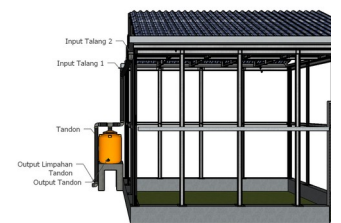

Tampak Samping

(19) ID

(51) Klasifikasi Locarno : 15-03

(21) No. Permohonan DI : A00202500019

(22) Tanggal Penerimaan Permohonan DI :  
03 Januari 2025

(30) Data Prioritas :  
(31) Nomor (32) Tanggal (33) Negara

(43) Tanggal Pengumuman DI :  
13 Januari 2025

(71) Nama dan Alamat Pemohon Desain Industri:  
Universitas Merdeka Malang  
Jl. Terusan Raya Dieng No. 62-64 Pisangcandi, Sukun,  
Kota Malang, Jawa Timur 65146, Indonesia (ID)

(72) Nama Pendesain :  
Zaid Dzulkarnain Zubizaretta, S.T., M.T.,ID  
Ahmad Bagus Zainul ID ,ID Lian Agustina  
Setyaningsih, S.Sos.,M.Med.Kom,ID Ahmad Luthfi,  
S.Sos., M.A.P,ID Sufiyanto, ST., MT.,ID

(74) Nama dan Alamat Konsultan Desain Industri :

(54) Judul Desain Industri :  
Irigasi Tetes dengan Sistem Tampungan Air Hujan

(57) Klaim :  
Bentuk,Konfigurasi

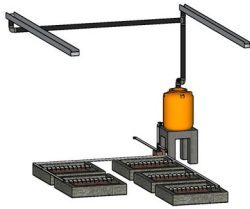

Tampak Perspektif

Tampak Atas

Tampak Bawah

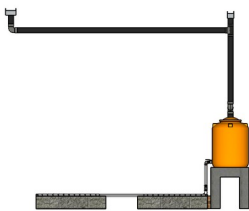

Tampak Depan

Tampak Belakang

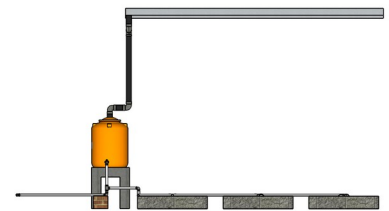

Tampak Samping

(19) ID

(51) Klasifikasi Locarno : 13-01

(21) No. Permohonan DI : A00202500020

(22) Tanggal Penerimaan Permohonan DI :  
03 Januari 2025

(30) Data Prioritas :  
(31) Nomor (32) Tanggal (33) Negara  
2024-022791 01 November 2024 Japan (JP)

(43) Tanggal Pengumuman DI :  
13 Januari 2025

(71) Nama dan Alamat Pemohon Desain Industri:  
Hitachi Astemo, Ltd.  
2520 Takaba, Hitachinaka-shi, Ibaraki, Japan (JP)

(72) Nama Pendesain :  
Toshiro MAYUMI,JP Hiroto KAMADA,JP

(74) Nama dan Alamat Konsultan Desain Industri :  
Januar Ferry  
PT. Hakindah International Gedung Gajah Unit AT Jalan  
Dr Saharjo No. 111 Tebet

(54) Judul Desain Industri : UNIT PENGGERAK LISTRIK (ELECTRIC DRIVE UNIT)

(57) Klaim :  
Bentuk, Konfigurasi

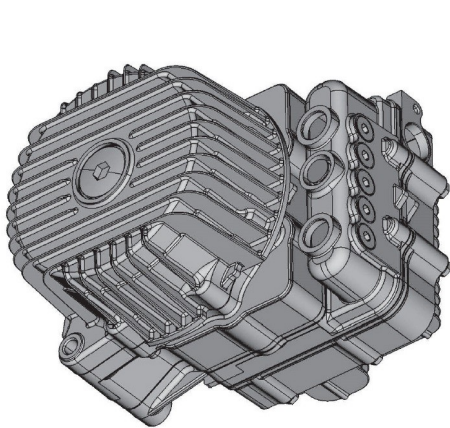

Tampak Perspektif

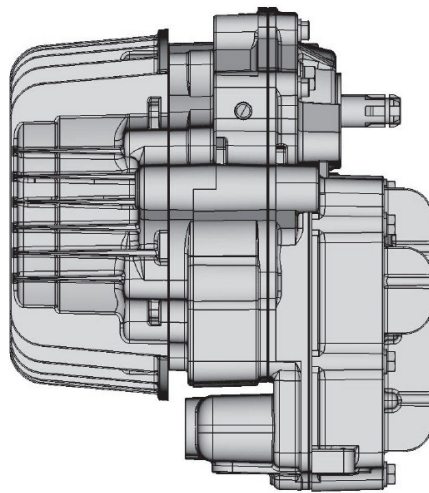

Tampak Atas

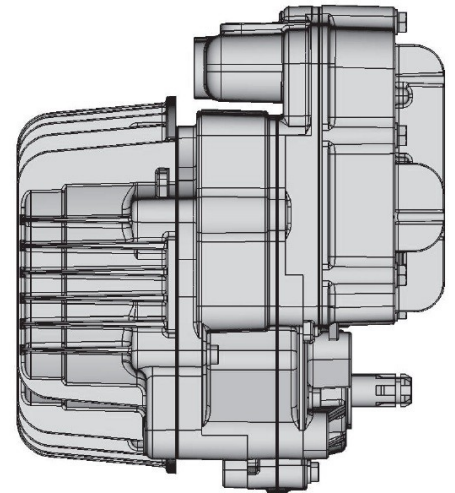

Tampak Bawah

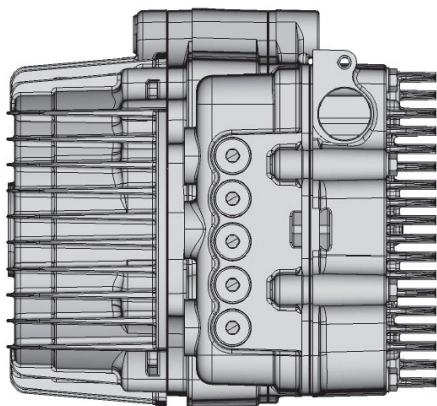

Tampak Depan

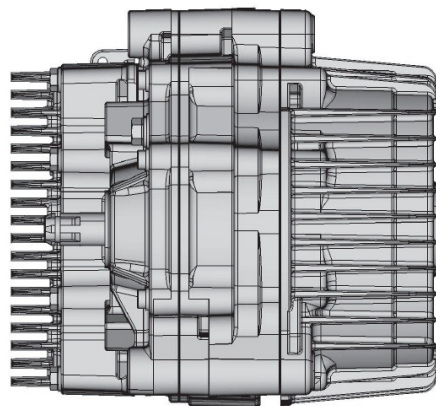

Tampak Belakang

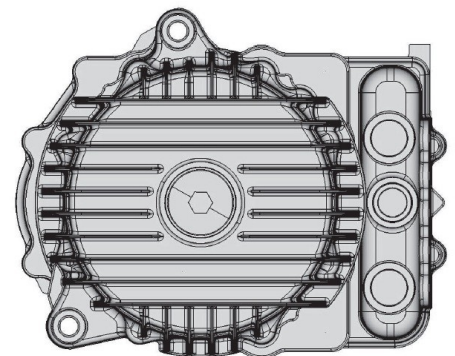

Tampak Samping

(19) ID

(51) Klasifikasi Locarno : 09-03

(21) No. Permohonan DI : A00202500021

(22) Tanggal Penerimaan Permohonan DI :  
03 Januari 2025

(30) Data Prioritas :  
(31) Nomor (32) Tanggal (33) Negara

(43) Tanggal Pengumuman DI :  
13 Januari 2025

(71) Nama dan Alamat Pemohon Desain Industri:  
PT. DINASTY HAN DJAYA  
Dusun Sri Mulyo, Desa Negeri Sakti Kecamatan Gedong  
Tataan Kabupaten Pesawaran Negeri Sakti, Gedong Tataan,  
Kab. Pesawaran, Lampung 35366, Indonesia (ID)

(72) Nama Pendesain :  
MUHAMMAD MUKMIN, ID

(74) Nama dan Alamat Konsultan Desain Industri :  
Erinaldi  
Perumahan Puri Kencana Permai 2 Blok H No. 9 Rt. 04  
Rw. 011 Mekarsari, (Jalan Radar AURI)

(54) Judul Desain Industri : KEMASAN (bms)

(57) Klaim :  
Komposisi Garis, Komposisi Warna



Tampak Perspektif



Tampak Atas

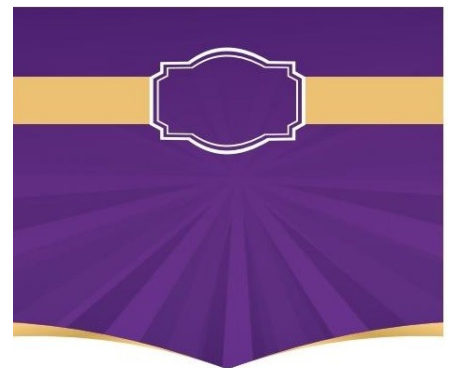

Tampak Depan

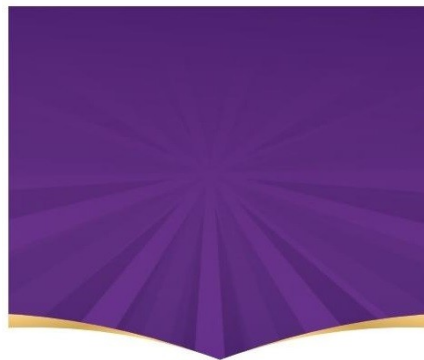

Tampak Belakang

Tampak Bawah



Tampak Samping





(19) ID

(51) Klasifikasi Locarno : 15-01

(21) No. Permohonan DI : A00202500025

(22) Tanggal Penerimaan Permohonan DI :  
04 Januari 2025

(30) Data Prioritas :  
(31) Nomor (32) Tanggal (33) Negara

(43) Tanggal Pengumuman DI :  
13 Januari 2025

(71) Nama dan Alamat Pemohon Desain Industri:  
UNIVERSITAS SURAKARTA (UNSA)  
Jl. Raya Palur Km. 5 Surakarta, Jurug, Kel/Desa  
Ngringo Ngringo, Jaten, Kab. Karanganyar, Jawa Tengah  
57731, Indonesia (ID)

(72) Nama Pendesain :  
Eko Surjadi, S.T., M.Eng. ,ID Dr. Erni Widiastuti,  
S.E., M.Si. ,ID Erlina Sih Rahayu, S.E., M.M.,ID  
Bagus Tiyan Tri Hartadi ,ID Kemal Fahrezi,ID  
Facacha Fatchi Zarinu Aslich,ID Putri Nilam Aisya ,ID

(74) Nama dan Alamat Konsultan Desain Industri :

(54) Judul Desain Industri : TUNGKU BOILLER

(57) Klaim :  
Bentuk,Konfigurasi,Komposisi Garis,Komposisi Warna



Tampak Perspektif

Tampak Atas

Tampak Bawah



Tampak Depan



Tampak Belakang



Tampak Samping

(19) ID

(51) Klasifikasi Locarno : 06-02

(21) No. Permohonan DI : A00202500026

(22) Tanggal Penerimaan Permohonan DI :  
04 Januari 2025

(30) Data Prioritas :  
(31) Nomor (32) Tanggal (33) Negara

(43) Tanggal Pengumuman DI :  
13 Januari 2025

(71) Nama dan Alamat Pemohon Desain Industri:  
ADRIAN LUCAS LAMIRAN  
Jalan Surya Mulia I, Blok 2P, No. 11, RT 011/RW 005  
Kedoya Utara, Kebon Jeruk, Kota Adm. Jakarta Barat, DKI  
Jakarta 11520, Indonesia (ID)

(72) Nama Pendesain :  
ADRIAN LUCAS LAMIRAN, ID

(74) Nama dan Alamat Konsultan Desain Industri :  
Justisiari P. Kusumah  
KMO Building Floor 05 Suite 502 Jalan Kyai Maja N0 1

(54) Judul Desain Industri : Tempat Tidur Bayi

(57) Klaim :  
Bentuk, Konfigurasi, Komposisi Garis



Tampak Perspektif



Tampak Atas



Tampak Bawah



Tampak Depan



Tampak Belakang



Tampak Samping



(19) ID

(51) Klasifikasi Locarno : 06-02

(21) No. Permohonan DI : A00202500027

(22) Tanggal Penerimaan Permohonan DI :  
04 Januari 2025

(30) Data Prioritas :  
(31) Nomor (32) Tanggal (33) Negara

(43) Tanggal Pengumuman DI :  
13 Januari 2025

(71) Nama dan Alamat Pemohon Desain Industri:  
ADRIAN LUCAS LAMIRAN  
Jalan Surya Mulia I, Blok 2P, No. 11, RT 011/RW 005  
Kedoya Utara, Kebon Jeruk, Kota Adm. Jakarta Barat, DKI  
Jakarta 11520, Indonesia (ID)

(72) Nama Pendesain :  
ADRIAN LUCAS LAMIRAN, ID

(74) Nama dan Alamat Konsultan Desain Industri :  
Justisiari P. Kusumah  
KMO Building, Floor 05, Suite 502, Jalan Kyai Maja No. 1

(54) Judul Desain Industri : Tempatr Tidur Bayi

(57) Klaim :  
Bentuk, Konfigurasi, Komposisi Garis



Tampak Perspektif



Tampak Atas



Tampak Bawah



Tampak Depan



Tampak Belakang



Tampak Samping



(19) ID

(51) Klasifikasi Locarno : 06-02

(21) No. Permohonan DI : A00202500028

(22) Tanggal Penerimaan Permohonan DI :  
04 Januari 2025

(30) Data Prioritas :  
(31) Nomor (32) Tanggal (33) Negara

(43) Tanggal Pengumuman DI :  
13 Januari 2025

(71) Nama dan Alamat Pemohon Desain Industri:  
ADRIAN LUCAS LAMIRAN  
Jalan Surya Mulia I, Blok 2P, No. 11, RT 011/RW 005  
Kedoya Utara, Kebon Jeruk, Kota Adm. Jakarta Barat, DKI  
Jakarta 11520, Indonesia (ID)

(72) Nama Pendesain :  
ADRIAN LUCAS LAMIRAN, ID

(74) Nama dan Alamat Konsultan Desain Industri :  
Justisiari P. Kusumah  
KMO Building Floor 05 Suite 502 Jalan Kyai Maja N0 1

(54) Judul Desain Industri : Tempat Tidur Bayi

(57) Klaim :  
Bentuk, Konfigurasi, Komposisi Garis



Tampak Perspektif



Tampak Atas



Tampak Bawah



Tampak Depan



Tampak Belakang



Tampak Samping





(19) ID

(51) Klasifikasi Locarno : 09-05

(21) No. Permohonan DI : A00202500031

(22) Tanggal Penerimaan Permohonan DI :  
05 Januari 2025

(30) Data Prioritas :  
(31) Nomor (32) Tanggal (33) Negara

(43) Tanggal Pengumuman DI :  
13 Januari 2025

(71) Nama dan Alamat Pemohon Desain Industri:  
PT. DINASTY HAN DJAYA  
Dusun Sri Mulyo Negeri Sakti, Gedong Tataan, Kab.  
Pesawaran, Lampung 35366, Indonesia (ID)

(72) Nama Pendesain :  
MUHAMMAD MUKMIN, ID

(74) Nama dan Alamat Konsultan Desain Industri :  
Erinaldi  
Perumahan Puri Kencana Permai 2 Blok H No. 9 Rt. 04  
Rw. 011 Mekarsari, (Jalan Radar AURI)

(54) Judul Desain Industri : KEMASAN (roso ayam)

(57) Klaim :  
Komposisi Garis, Komposisi Warna

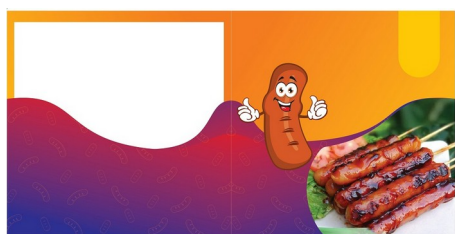

Tampak Perspektif

Tampak Atas

Tampak Bawah



Tampak Depan

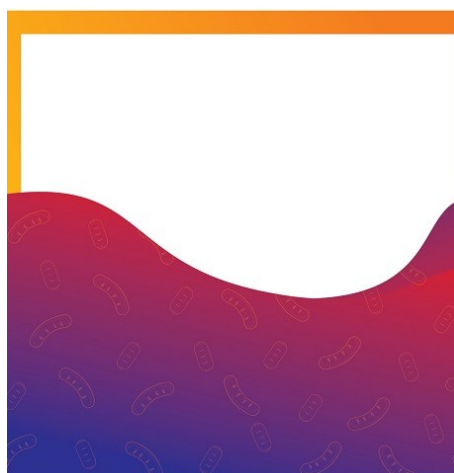

Tampak Belakang

Tampak Samping

(19) ID

(51) Klasifikasi Locarno : 09-05

(21) No. Permohonan DI : A00202500032

(22) Tanggal Penerimaan Permohonan DI :  
05 Januari 2025

(30) Data Prioritas :  
(31) Nomor (32) Tanggal (33) Negara

(43) Tanggal Pengumuman DI :  
13 Januari 2025

(71) Nama dan Alamat Pemohon Desain Industri:  
PT. DINASTY HAN DJAYA  
Dusun Sri Mulyo, Desa Negeri Sakti Negeri Sakti,  
Gedong Tataan, Kab. Pesawaran, Lampung 35366, Indonesia  
(ID)

(72) Nama Pendesain :  
MUHAMMAD MUKMIN, ID

(74) Nama dan Alamat Konsultan Desain Industri :  
Erinaldi  
Perumahan Puri Kencana Permai 2 Blok H No. 9 Rt. 04  
Rw. 011 Mekarsari, (Jalan Radar AURI)

(54) Judul Desain Industri : KEMASAN (roso sapi)

(57) Klaim :  
Komposisi Garis, Komposisi Warna

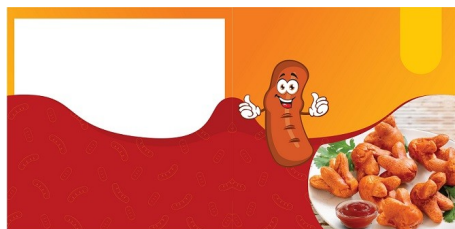

Tampak Perspektif

Tampak Atas

Tampak Bawah



Tampak Depan

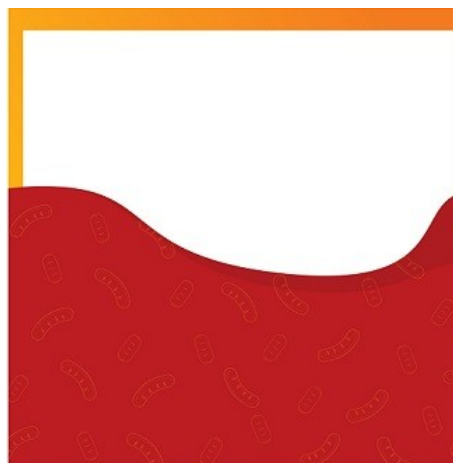

Tampak Belakang

Tampak Samping

(19) ID

(51) Klasifikasi Locarno : 12-15

(21) No. Permohonan DI : A00202500033

(22) Tanggal Penerimaan Permohonan DI :  
06 Januari 2025

(30) Data Prioritas :

(31) Nomor	(32) Tanggal	(33) Negara
113306109	20 November 2024	Taiwan, Republic of China (TW)

(43) Tanggal Pengumuman DI :  
13 Januari 2025

(71) Nama dan Alamat Pemohon Desain Industri:  
CHENG SHIN RUBBER IND. CO., LTD.  
NO. 215, MEIGANG RD., DACUN TOWNSHIP,  
CHANGHUA COUNTY 51545, TAIWAN, R.O.C., Taiwan,  
Republic of China (TW)

(72) Nama Pendesain :  
CHEN, YI-HSIN, TW

(74) Nama dan Alamat Konsultan Desain Industri :  
Kresnami Sonyaruri, S.H.  
Jl. Cikini Raya No. 58 GH Jakarta 10330 Indonesia

(54) Judul Desain Industri : BAN

(57) Klaim :  
Bentuk, Konfigurasi

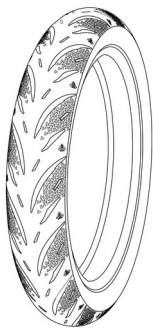

Tampak Perspektif



Tampak Atas



Tampak Bawah

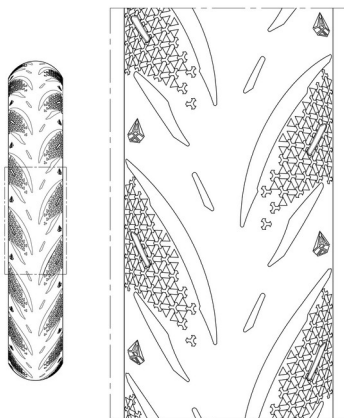

Tampak Depan



Tampak Belakang

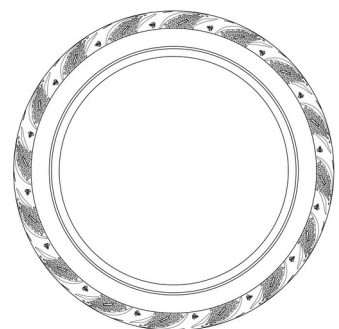

Tampak Samping

(19) ID

(51) Klasifikasi Locarno : 12-16

(21) No. Permohonan DI : A00202500040

(22) Tanggal Penerimaan Permohonan DI :  
06 Januari 2025

(30) Data Prioritas :  
(31) Nomor (32) Tanggal (33) Negara

(43) Tanggal Pengumuman DI :  
13 Januari 2025

(71) Nama dan Alamat Pemohon Desain Industri:  
ANNA  
JL. KRENDANG RAYA NO. 39 Duri Utara, Tambora,  
Kota Adm. Jakarta Barat, DKI Jakarta 11270, Indonesia (ID)

(72) Nama Pendesain :  
ANNA,ID

(74) Nama dan Alamat Konsultan Desain Industri :  
Moelyono Karmayana  
Modeka/PT Persada Modeka Centurindo Alamat :  
Srigading I Nomor 26 Puspita Loka BSD City Serpong Kota  
Tangerang Selatan Banten

(54) Judul Desain Industri : KALIPER ASSASSIN RIGHT

(57) Klaim :  
Bentuk,Konfigurasi,Komposisi Garis

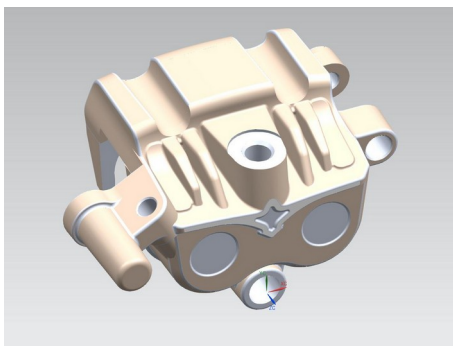

Tampak Perspektif

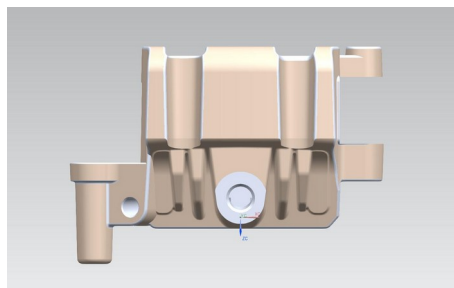

Tampak Atas

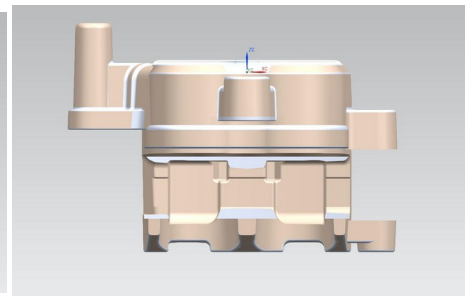

Tampak Bawah

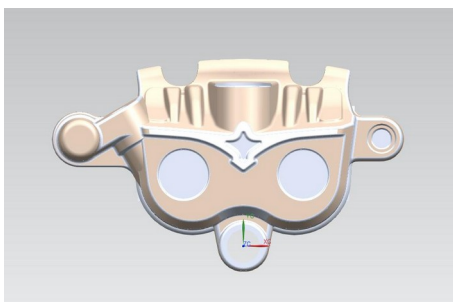

Tampak Depan

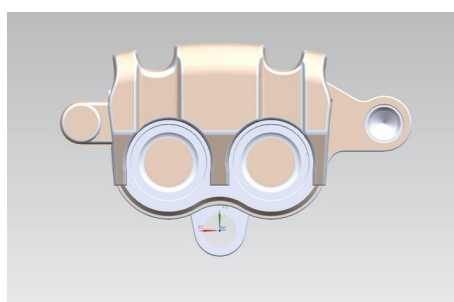

Tampak Belakang

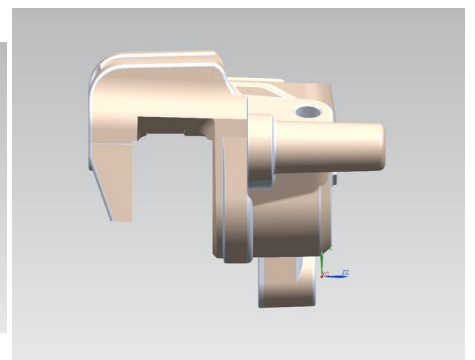

Tampak Samping

(19) ID

(51) Klasifikasi Locarno : 12-16

(21) No. Permohonan DI : A00202500041

(22) Tanggal Penerimaan Permohonan DI :  
06 Januari 2025

(30) Data Prioritas :  
(31) Nomor (32) Tanggal (33) Negara

(43) Tanggal Pengumuman DI :  
13 Januari 2025

(71) Nama dan Alamat Pemohon Desain Industri:  
ANNA  
JL. KRENDANG RAYA NO. 39 B Duri Utara, Tambora,  
Kota Adm. Jakarta Barat, DKI Jakarta 11270, Indonesia (ID)

(72) Nama Pendesain :  
ANNA,ID

(74) Nama dan Alamat Konsultan Desain Industri :  
Moelyono Karmayana  
Modeka/PT Persada Modeka Centurindo Alamat :  
Srigading I Nomor 26 Puspita Loka BSD City Serpong Kota  
Tangerang Selatan Banten

(54) Judul Desain Industri : KALIPER ASSASSIN LEFT

(57) Klaim :  
Bentuk,Konfigurasi,Komposisi Garis

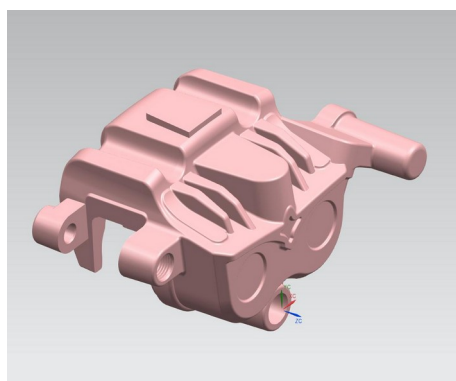

Tampak Perspektif

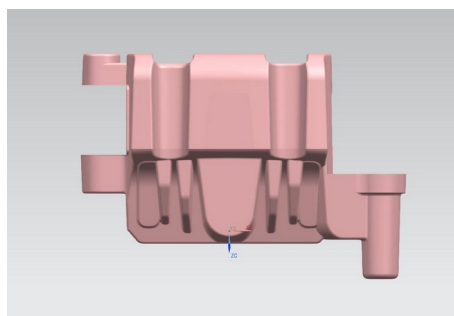

Tampak Atas

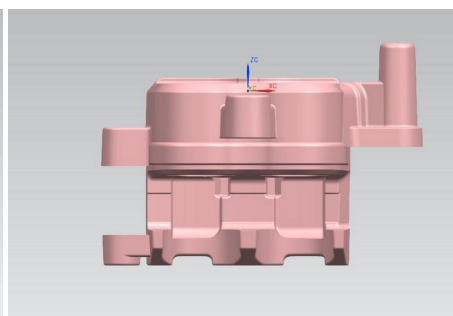

Tampak Bawah

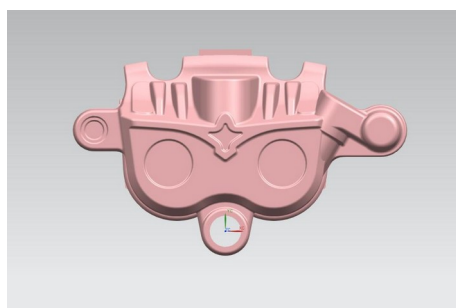

Tampak Depan

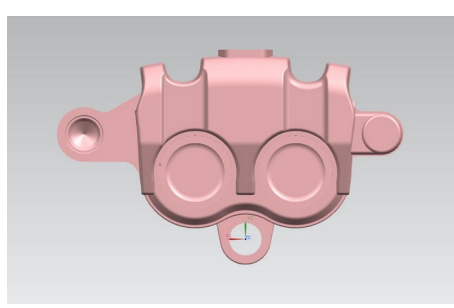

Tampak Belakang

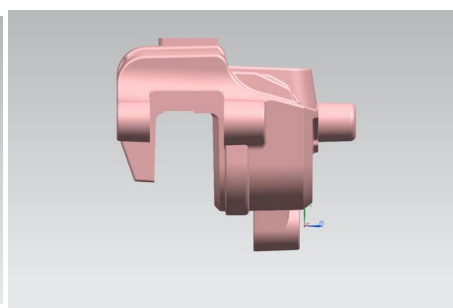

Tampak Samping

(19) ID

(51) Klasifikasi Locarno : 25-02

(21) No. Permohonan DI : A00202500042

(22) Tanggal Penerimaan Permohonan DI :  
06 Januari 2025

(30) Data Prioritas :  
(31) Nomor (32) Tanggal (33) Negara

(43) Tanggal Pengumuman DI :  
13 Januari 2025

(71) Nama dan Alamat Pemohon Desain Industri:  
Ibnu Riyanto  
Blok Sibunder Trusmi Kulon, Plered, Kab. Cirebon, Jawa  
Barat 45154, Indonesia (ID)

(72) Nama Pendesain :  
Ibnu Riyanto, ID

(74) Nama dan Alamat Konsultan Desain Industri :

(54) Judul Desain Industri : L-Dam

(57) Klaim :  
Bentuk, Konfigurasi, Komposisi Garis



Tampak Perspektif

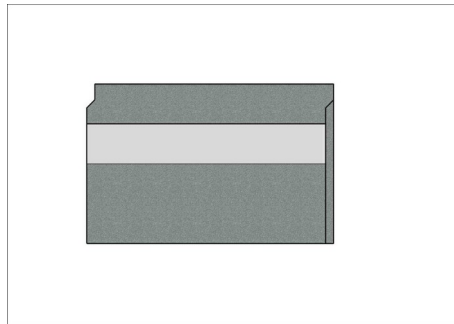

Tampak Atas

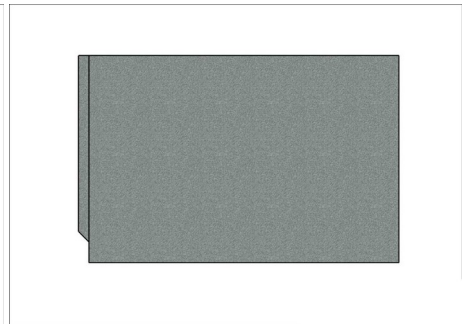

Tampak Bawah

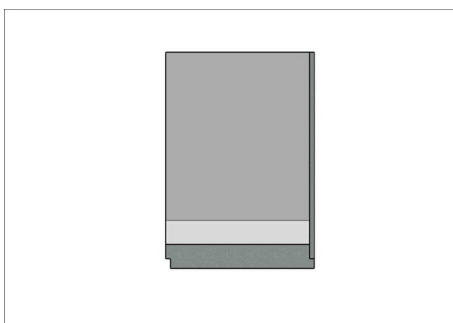

Tampak Depan

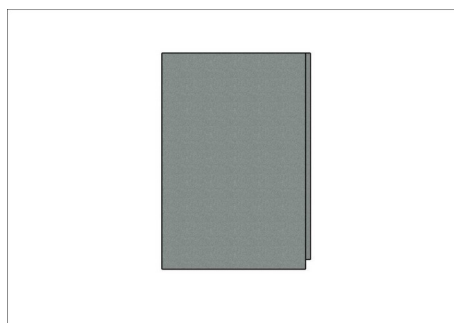

Tampak Belakang

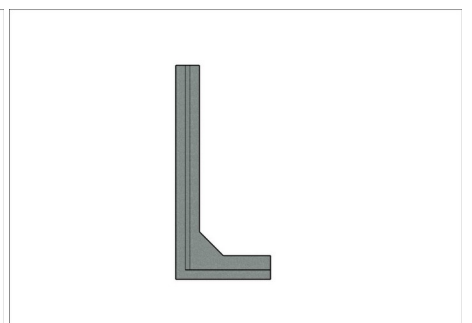

Tampak Samping

(19) ID

(51) Klasifikasi Locarno : 12-11

(21) No. Permohonan DI : A00202500043

(22) Tanggal Penerimaan Permohonan DI :  
06 Januari 2025

(30) Data Prioritas :  
(31) Nomor (32) Tanggal (33) Negara

(43) Tanggal Pengumuman DI :  
13 Januari 2025

(71) Nama dan Alamat Pemohon Desain Industri:  
PT. GODA TEKNOLOGI ELEKTRIK INDONESIA  
Kawasan Industri Candi, Jl. Gatot Subroto Blok E-1/27,  
E-1/68, E-1/70, E-172, E-76 dan Blok 23A No 8D dan 8E  
Ngaliyan, Ngaliyan, Kota Semarang, Jawa Tengah 50181,  
Indonesia (ID)

(72) Nama Pendesain :  
LIN, YANG,CN

(74) Nama dan Alamat Konsultan Desain Industri :  
Anisa Ambadar  
Am Badar & Am Badar, Jl. Proklamasi No. 79

(54) Judul Desain Industri : Sepeda Listrik

(57) Klaim :  
Bentuk, Konfigurasi



Tampak Perspektif

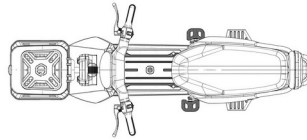

Tampak Atas

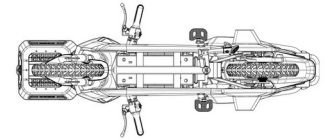

Tampak Bawah

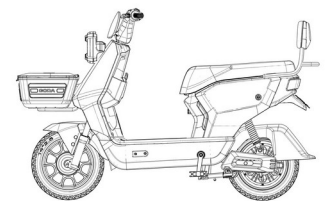
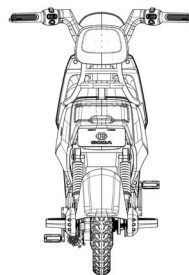
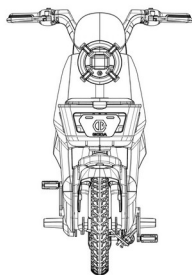

Tampak Depan

Tampak Belakang

Tampak Samping



(19) ID

(51) Klasifikasi Locarno : 12-11

(21) No. Permohonan DI : A00202500044  
(22) Tanggal Penerimaan Permohonan DI :  
06 Januari 2025  
(30) Data Prioritas :  
(31) Nomor (32) Tanggal (33) Negara  
(43) Tanggal Pengumuman DI :  
13 Januari 2025

(71) Nama dan Alamat Pemohon Desain Industri:  
PT. GODA TEKNOLOGI ELEKTRIK INDONESIA  
Kawasan Industri Candi, Jl. Gatot Subroto Blok E-1/27,  
E-1/68, E-1/70, E-172, E-76 dan Blok 23A No 8D dan 8E  
Ngaliyan, Ngaliyan, Kota Semarang, Jawa Tengah 50181,  
Indonesia (ID)

(72) Nama Pendesain :  
LIN, YANG,CN

(74) Nama dan Alamat Konsultan Desain Industri :  
Nadia Ambadar  
Am Badar & Am Badar, Jl. Proklamasi No. 79,  
Pegangsaan, Menteng, Jakarta Pusat

(54) Judul Desain Industri : Sepeda Listrik

(57) Klaim :  
Bentuk, Konfigurasi



Tampak Perspektif

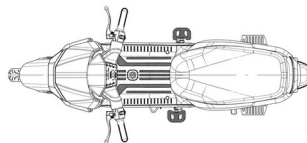

Tampak Atas

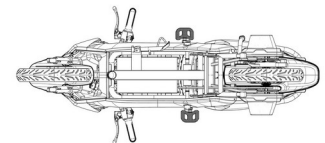

Tampak Bawah

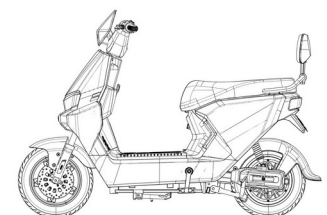
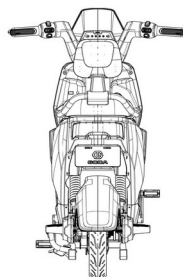
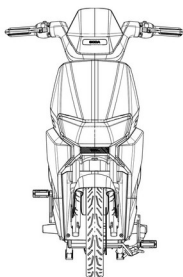

Tampak Depan

Tampak Belakang

Tampak Samping

(19) ID

(51) Klasifikasi Locarno : 12-11

(21) No. Permohonan DI : A00202500045

(22) Tanggal Penerimaan Permohonan DI :  
06 Januari 2025

(30) Data Prioritas :  
(31) Nomor (32) Tanggal (33) Negara

(43) Tanggal Pengumuman DI :  
13 Januari 2025

(71) Nama dan Alamat Pemohon Desain Industri:  
PT. GODA TEKNOLOGI ELEKTRIK INDONESIA  
Kawasan Industri Candi, Jl. Gatot Subroto Blok E-1/27,  
E-1/68, E-1/70, E-172, E-76 dan Blok 23A No 8D dan 8E  
Ngaliyan, Ngaliyan, Kota Semarang, Jawa Tengah 50181,  
Indonesia (ID)

(72) Nama Pendesain :  
LIN, YANG,CN

(74) Nama dan Alamat Konsultan Desain Industri :  
Anisa Ambadar  
Jalan Proklamasi No. 79, Pegangsaan, Menteng

(54) Judul Desain Industri : Sepeda Listrik

(57) Klaim :  
Bentuk,Konfigurasi



Tampak Perspektif

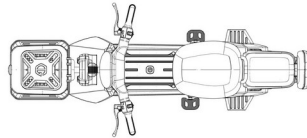

Tampak Atas

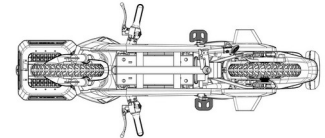

Tampak Bawah

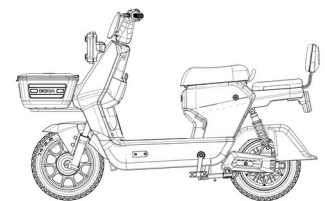
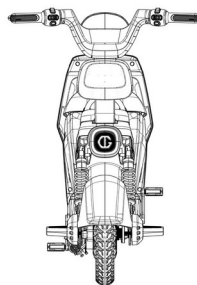
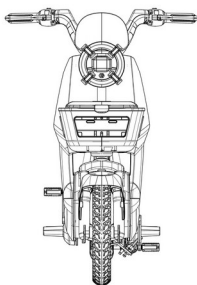

Tampak Depan

Tampak Belakang

Tampak Samping

(19) ID

(51) Klasifikasi Locarno : 12-11

(21) No. Permohonan DI : A00202500046

(22) Tanggal Penerimaan Permohonan DI :  
06 Januari 2025

(30) Data Prioritas :  
(31) Nomor (32) Tanggal (33) Negara

(43) Tanggal Pengumuman DI :  
13 Januari 2025

(71) Nama dan Alamat Pemohon Desain Industri:  
PT. GODA TEKNOLOGI ELEKTRIK INDONESIA  
Kawasan Industri Candi, Jl. Gatot Subroto Blok E-1/27,  
E-1/68, E-1/70, E-172, E-76 dan Blok 23A No 8D dan 8E  
Ngaliyan, Ngaliyan, Kota Semarang, Jawa Tengah 50181,  
Indonesia (ID)

(72) Nama Pendesain :  
LIN, YANG,CN

(74) Nama dan Alamat Konsultan Desain Industri :  
Nadia Ambadar  
Am Badar & Am Badar, Jl. Proklamasi No. 79,  
Pegangsaan, Menteng, Jakarta Pusat

(54) Judul Desain Industri : Sepeda Listrik

(57) Klaim :  
Bentuk,Konfigurasi



Tampak Perspektif

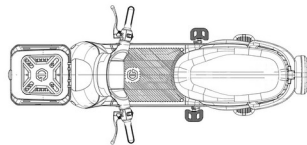

Tampak Atas

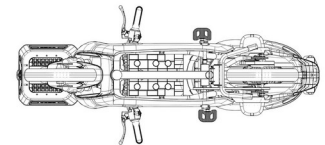

Tampak Bawah

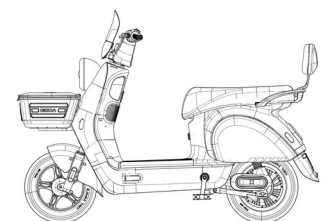
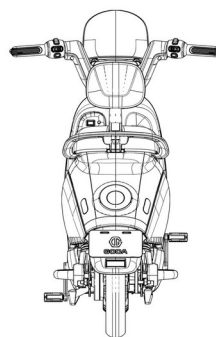
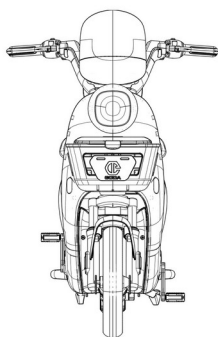

Tampak Depan

Tampak Belakang

Tampak Samping

(19) ID

(51) Klasifikasi Locarno : 09-01

(21) No. Permohonan DI : A00202500050

(22) Tanggal Penerimaan Permohonan DI :  
07 Januari 2025

(30) Data Prioritas :  
(31) Nomor (32) Tanggal (33) Negara

(43) Tanggal Pengumuman DI :  
13 Januari 2025

(71) Nama dan Alamat Pemohon Desain Industri:  
CV. LISA JAYA MANDIRI  
Dsn. Ampo Km. 1 No. 100, Kelurahan / Desa  
Dukuhmencek, Kecamatan Sukorambi, Kabupaten Jember  
Dukuhmencek, Sukorambi, Kab. Jember, Jawa Timur 68151,  
Indonesia (ID)

(72) Nama Pendesain :  
FRANKY ARISONA, ID

(74) Nama dan Alamat Konsultan Desain Industri :

(54) Judul Desain Industri : GALON GEMOY AIR AMPO

(57) Klaim :  
Bentuk, Konfigurasi, Komposisi Garis, Komposisi Warna



Tampak Perspektif

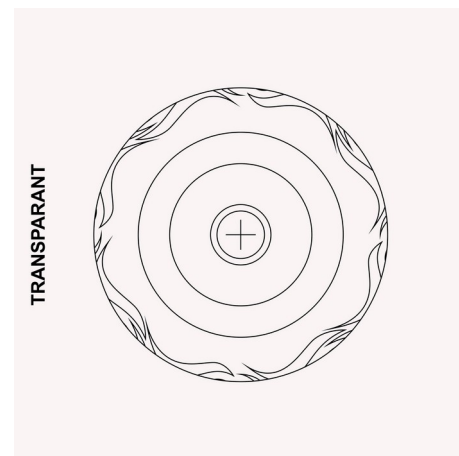

Tampak Atas

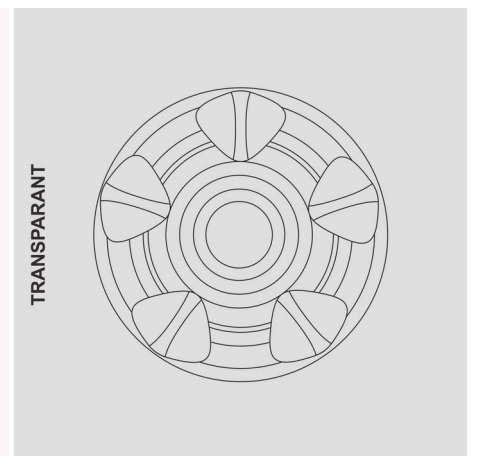

Tampak Bawah

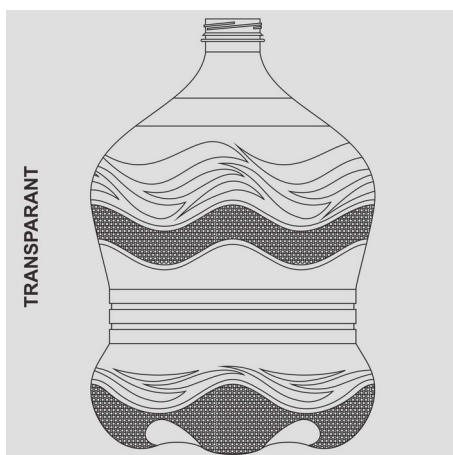

Tampak Depan

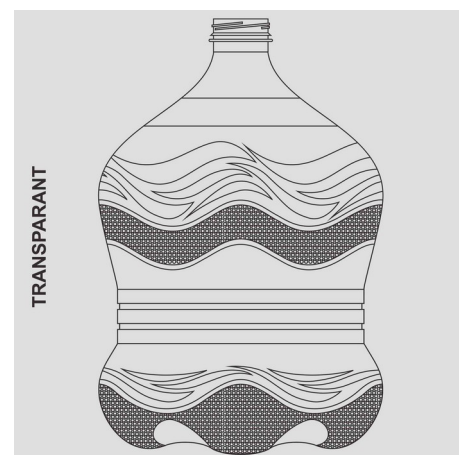

Tampak Belakang

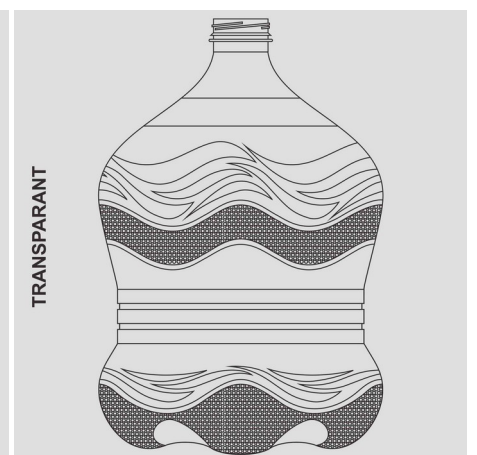

Tampak Samping

(19) ID

(51) Klasifikasi Locarno : 12-16

(21) No. Permohonan DI : A00202500054

(22) Tanggal Penerimaan Permohonan DI :  
07 Januari 2025

(30) Data Prioritas :  
(31) Nomor (32) Tanggal (33) Negara

(43) Tanggal Pengumuman DI :  
13 Januari 2025

(71) Nama dan Alamat Pemohon Desain Industri:  
JEFRIE PERMANA  
Istana Dieng Raya III / 18 RT.002 RW.007 Bandulan,  
Sukun, Kota Malang, Jawa Timur 65146, Indonesia (ID)

(72) Nama Pendesain :  
JEFRIE PERMANA, ID

(74) Nama dan Alamat Konsultan Desain Industri :  
Lanny Setiawan  
Pacific Patent Multiglobal DIPO Business Center Lt. 11,  
Jalan Jend. Gatot Subroto Kav. 51-52, Jakarta Pusat- 10260  
Indonesia

(54) Judul Desain Industri :  
VELG SEPEDA MOTOR

(57) Klaim :  
Bentuk, Konfigurasi



Tampak Perspektif

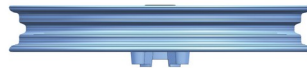

Tampak Atas

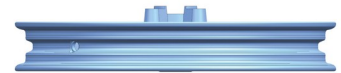

Tampak Bawah





Tampak Depan

Tampak Belakang

Tampak Samping

(19) ID

(51) Klasifikasi Locarno : 12-16

(21) No. Permohonan DI : A00202500055

(22) Tanggal Penerimaan Permohonan DI :  
07 Januari 2025

(30) Data Prioritas :  
(31) Nomor (32) Tanggal (33) Negara

(43) Tanggal Pengumuman DI :  
13 Januari 2025

(71) Nama dan Alamat Pemohon Desain Industri:  
ahmad muzami  
Ds Langgen RT 03 RW 01 Langgen, Talang, Kab. Tegal,  
Jawa Tengah 52193, Indonesia (ID)

(72) Nama Pendesain :  
ahmad muzami, ID

(74) Nama dan Alamat Konsultan Desain Industri :

(54) Judul Desain Industri : Peninggi Shock Depan

(57) Klaim :  
Bentuk, Konfigurasi



Tampak Perspektif



Tampak Atas



Tampak Bawah



Tampak Depan



Tampak Belakang



Tampak Samping