



# BERITA RESMI DESAIN INDUSTRI



**No. 7/DI/2025**

**DIUMUMKAN TANGGAL  
04 Februari 2025 s.d. 03 Mei 2025**

**PENGUMUMAN BERLANGSUNG SELAMA 3 (TIGA) BULAN  
PASAL 25 AYAT (1) UNDANG-UNDANG DESAIN INDUSTRI  
NOMOR 31 TAHUN 2000**

**DITERBITKAN BULAN  
Februari 2025**

**DIREKTORAT HAK CIPTA DAN DESIGN INDUSTRI  
DIREKTORAT JENDERAL KEKAYAAN INTELEKTUAL  
KEMENTERIAN HUKUM REPUBLIK INDONESIA**

## DAFTAR ISI BRDI No. 7/DI/2025

04 Februari 2025 s.d. 03 Mei 2025

No	Nomor Permohonan	Tanggal Penerimaan	Kelas	Judul Desain
1	A00202405961	30-OCT-24	26-06	LAMPU BELAKANG OTOMOTIF
2	A00202406350	15-NOV-24	02-01	Celana Popok (Nappy Pant)
3	A00202406356	15-NOV-24	09-03	WADAH MAKANAN
4	A00202406359	15-NOV-24	32-00	LABEL
5	A00202406363	15-NOV-24	09-03	WADAH MAKANAN
6	A00202406358	15-NOV-24	09-03	WADAH MAKANAN
7	A00202406366	15-NOV-24	19-08	LABEL
8	A00202406460	20-NOV-24	15-05	RAK AKSESORI UNTUK MESIN PENYEDOT DEBU
9	A00202406707	28-NOV-24	28-03	MASKER PENGHANGAT MATA
10	A00202406777	02-DEC-24	09-01	BOTOL
11	A00202406779	02-DEC-24	09-01	BOTOL
12	A00202406778	02-DEC-24	09-01	BOTOL
13	A00202407266	13-DEC-24	19-04	Cover Buku Bisnis Digital Berbasis WEB
14	A00202407278	13-DEC-24	14-04	Antarmuka Gerak Dasar Lokomotor
15	A00202407275	13-DEC-24	14-04	Aplikasi Android Pendidikan Kewarganegaraan Berbasis Dilema Moral
16	A00202407279	13-DEC-24	14-04	Antar Muka "E-Learning IPA Terpadu Berbasis Inquiry Learning dan Learning Cycle 7E Untuk Adroid"
17	A00202407280	13-DEC-24	14-04	Antarmuka SIGENTING Dashboard
18	A00202407285	13-DEC-24	14-04	Antar Muka Aplikasi Anvent (Anemia Prevention)
19	A00202407284	13-DEC-24	14-04	ANTARMUKA APLIKASI AWBIT
20	A00202407287	13-DEC-24	19-04	Cover Buku Teks Bahasa Jerman
21	A00202407294	13-DEC-24	19-04	Cover Buku: Rekayasa Hidrologi
22	A00202407296	13-DEC-24	14-04	MY EDU-VEGFRUIT
23	A00202407329	13-DEC-24	21-01	Permainan Edukasi Berbasis Sampah Daur Ulang
24	A00202407330	13-DEC-24	09-03	Kemasan Keripik Singkong Balado
25	A00202407331	13-DEC-24	03-01	Tas Kit Forensik
26	A00202407338	13-DEC-24	11-99	KARAHU
27	A00202407343	14-DEC-24	19-04	Cover Buku Pengembangan Buku Keterampilan Hockey
28	A00202407345	14-DEC-24	19-04	SAMPUL BUKU PANDUAN PEMBELAJARAN
29	A00202407355	14-DEC-24	14-04	User Interface Website Program Kreativitas Mahasiswa (PKM) Universitas Negeri Medan
30	A00202407472	17-DEC-24	19-04	From Theory to Practice : ESP Course Design for Future Vocational Educators

31	A00202407474	17-DEC-24	14-04	Platform Pembelajaran U-Write
32	A00202407475	17-DEC-24	06-03	MEJA PAJANGAN PRODUK
33	A00202407478	17-DEC-24	19-07	Bak Elektroplating Portabel
34	A00202407481	17-DEC-24	19-08	Desain Label Produk Shrimthead Delight
35	A00202407493	17-DEC-24	23-03	Reaktor Hidrodeoksigenasi
36	A00202407495	17-DEC-24	14-04	Antarmuka Aplikasi Infografis Kemampuan Guru di Sumatera Utara
37	A00202407508	17-DEC-24	19-04	SAMPUL BUKU LINE GREEN BLACK COVER
38	A00202407643	18-DEC-24	15-05	Kepala Pembersih untuk Mesin Penyedot Debu.
39	A00202407664	19-DEC-24	14-04	ANTARMUKA M-GYM (Laci Digital Olahraga)
40	A00202407821	24-DEC-24	18-02	Mesin Pencetak Briket Semi Otomatis
41	A00202407893	29-DEC-24	25-01	Beton Balok 10 Lubang Sambungan
42	A00202407895	29-DEC-24	25-01	Beton Kubus 6 Lubang Sambungan
43	A00202407955	31-DEC-24	30-02	Keramba Apung Tipe B
44	A00202500177	14-JAN-25	12-16	PANGKON KNALPOT F1ZR
45	A00202500178	14-JAN-25	12-16	GARNISH ARM NINJA KOTAK
46	A00202500186	14-JAN-25	12-16	ANTING ARM SATRIA 2 TAK
47	A00202500198	14-JAN-25	12-16	HANGER KNALPOT NINJA COBRA JOMBLO RR
48	A00202500206	14-JAN-25	12-16	COVER HUGGER
49	A00202500208	15-JAN-25	28-02	KEPALA LIPSTICK
50	A00202500209	15-JAN-25	27-07	KARTRID ROKOK ELEKTRONIK
51	A00202500210	15-JAN-25	27-07	ROKOK ELEKTRONIK
52	A00202500212	15-JAN-25	12-16	TAMENG KNALPOT MIO SMILE
53	A00202500211	15-JAN-25	12-16	SWING ARM VARIO
54	A00202500217	15-JAN-25	12-16	HANDLE REM PCX
55	A00202500218	15-JAN-25	12-16	TABOKAN KARBU MIO
56	A00202500216	15-JAN-25	12-16	PANGKON KNALPOT MIO MODEL 1
57	A00202500219	15-JAN-25	12-16	PANGKON KNALPOT MIO MODEL 2
58	A00202500220	15-JAN-25	27-07	PERANGKAT CATU DAYA ROKOK ELEKTRONIK
59	A00202500221	15-JAN-25	15-09	FIKSTUR PIN PENGELASAN UNTUK MESIN PENGELASAN TEKAN
60	A00202500222	15-JAN-25	28-03	ALAT CUKUR
61	A00202500226	15-JAN-25	12-16	BRACKET PENAHAN STANDAR TENGAH F1ZR
62	A00202500227	15-JAN-25	12-16	KUPINGAN RANGKA SATRIA 2 TAK KIRI
63	A00202500228	15-JAN-25	23-01	Saringan Air
64	A00202500231	15-JAN-25	12-16	PENUTUP BODY BAGIAN SISI BELAKANG SEPEDA MOTOR LISTRIK
65	A00202500237	15-JAN-25	12-16	TAMENG KNALPOT BEAT

66	A00202500236	15-JAN-25	12-16	COVER AKI ATAS MIO AKRILIK
67	A00202500242	15-JAN-25	12-16	STUT TENSIONER YAMAHA
68	A00202500239	15-JAN-25	12-16	COVER DOWNDRAFT AKRILIK
69	A00202500240	15-JAN-25	12-16	STANDAR SAMPING DOWNSIZE
70	A00202500238	15-JAN-25	12-16	TAIL TIDY
71	A00202500247	15-JAN-25	12-16	BRACKET LAMPU BULAT RX KING
72	A00202500246	15-JAN-25	12-16	MANISAN BAUT KOMSTIR RX KING
73	A00202500248	16-JAN-25	26-05	Lampu Shooting Light MG2
74	A00202500250	16-JAN-25	26-06	Lampu Shooting Light MG3
75	A00202500252	16-JAN-25	26-06	Lampu Head Light PB6
76	A00202500251	16-JAN-25	26-06	Lampu Shooting Light R8
77	A00202500249	16-JAN-25	26-05	Lampu Shooting Light W1
78	A00202500256	16-JAN-25	06-02	Tempat Tidur untuk Terapi Ayurveda
79	A00202500268	16-JAN-25	14-02	PERANGKAT INPUT KOMPUTER
80	A00202500270	16-JAN-25	02-03	DESAIN MOTIF PELINDUNG KEPALA
81	A00202500279	16-JAN-25	06-04	RAK PANDA
82	A00202500286	16-JAN-25	12-16	TUTUP KLEP ATAS MIO
83	A00202500287	16-JAN-25	12-16	STABILIZER HOLDER
84	A00202500289	16-JAN-25	09-07	Penutup Wadah Makanan 5 Sekat
85	A00202500290	16-JAN-25	07-07	Wadah Makanan 5 Sekat
86	A00202500299	17-JAN-25	06-04	KOTAK PENYIMPANAN LIPAT
87	A00202500301	17-JAN-25	12-16	BRACKET KUMIS RX KING
88	A00202500306	17-JAN-25	09-99	Desain Kemasan Sedotan Ramah Lingkungan Oxo-Biodegradable Goldenstraw
89	A00202500307	17-JAN-25	14-01	PEMUTAR AUDIO
90	A00202500324	17-JAN-25	14-03	REMOTE LAMPU
91	A00202500325	17-JAN-25	09-03	WADAH PENYIMPANAN BERAS
92	A00202500327	17-JAN-25	07-07	RAK TELUR
93	A00202500328	17-JAN-25	06-04	ORGANIZER DALAMAN
94	A00202500336	17-JAN-25	03-01	KOTAK ALAT
95	A00202500337	18-JAN-25	13-03	T. Arde + Saklar Twist (Adaptor Multiway) / Dapat Berputar 180°
96	A00202500338	18-JAN-25	13-03	T. Arde Warna Twist (Adaptor Multiway) / Dapat Berputar 180°
97	A00202500359	20-JAN-25	25-02	ANGGOTA GRID PLAFON MEMANJANG
98	A00202500366	20-JAN-25	09-01	Botol Sampo
99	A00202500425	22-JAN-25	25-03	RUMAH MODULAR SUSUN
100	A00202500487	24-JAN-25	09-99	Kemasan Pupuk Kompos dari Limbah Baglog jamur Tiram yang Tidak produktif

Jakarta, 04 Februari 2025

Ketua Tim Kerja Permohonan, Publikasi, dan  
Pelayanan Teknis Hak Cipta, Desain Industri dan  
Kekayaan Intelektual Komunal



Ariyanti, S.H., M.H.  
NIP 197504112000032001

(19) ID

(51) Klasifikasi Locarno : 26-06

(21) No. Permohonan DI : A00202405961

(22) Tanggal Penerimaan Permohonan DI :  
30 Oktober 2024

(30) Data Prioritas :

(31) Nomor (32) Tanggal (33) Negara  
202430257499.9 30 April 2024 China (CN)

(43) Tanggal Pengumuman DI :  
04 Februari 2025

(71) Nama dan Alamat Pemohon Desain Industri:  
BYD COMPANY LIMITED  
No. 3009, BYD Road, Pingshan, Shenzhen, Guangdong  
518118, China (CN)

(72) Nama Pendesain :  
CHEN, Xu,CN ZHANG, Mingxiao,CN LIN,  
Shangqing,CN KONG, Lingtao,CN YANG,  
Qingqi,CN

(74) Nama dan Alamat Konsultan Desain Industri :  
Emirsyah Dinar  
Gedung Graha Pratama Lantai 15 Jalan MT. Haryono  
Kavling 15

(54) Judul Desain Industri : LAMPU BELAKANG OTOMOTIF

(57) Klaim :  
Bentuk,Konfigurasi



Tampak Perspektif

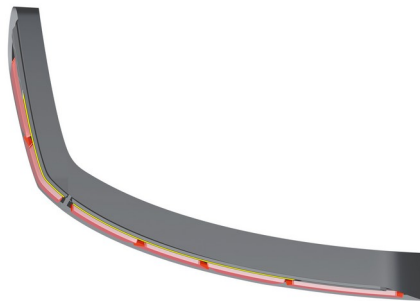

Tampak Atas



Tampak Bawah



Tampak Depan



Tampak Belakang

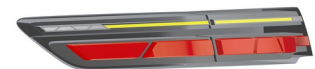

Tampak Samping

(19) ID

(51) Klasifikasi Locarno : 02-01

(21) No. Permohonan DI : A00202406350

(22) Tanggal Penerimaan Permohonan DI :  
15 November 2024

(30) Data Prioritas :  
(31) Nomor (32) Tanggal (33) Negara  
202413531 30 Mei 2024 Australia (AU)

(43) Tanggal Pengumuman DI :  
04 Februari 2025

(71) Nama dan Alamat Pemohon Desain Industri:  
KUPER DESIGNS PTY. LTD.  
PO Box 158 Sandy Bay TAS 7006 , Australia (AU)

(72) Nama Pendesain :  
Susan Allison-Rogers,AU

(74) Nama dan Alamat Konsultan Desain Industri :  
Juniaty Rianto  
FJ & Partners Intellectual Property Boutique, Djautama  
Building Lantai 3, Jl. Cikini Raya No. 58 CC & DD, Menteng,  
Jakarta Pusat

(54) Judul Desain Industri :  
Celana Popok (Nappy Pant)

(57) Klaim :  
Bentuk,Konfigurasi

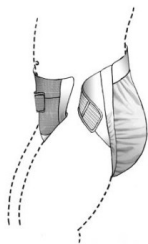

Tampak Keseluruhan

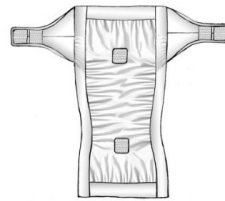

Tampak Dalam Dari Atas

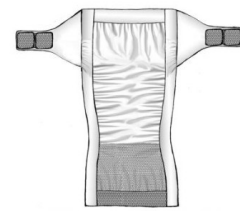

Tampak Luar

Tampak Perspektif

Tampak Atas

Tampak Bawah



Tampak Depan Tertutup



Tampak Belakang Tertutup

Tampak Depan

Tampak Belakang

Tampak Samping





(19) ID

(51) Klasifikasi Locarno : 09-03

(21) No. Permohonan DI : A00202406356

(22) Tanggal Penerimaan Permohonan DI :  
15 November 2024

(30) Data Prioritas :

(31) Nomor (32) Tanggal (33) Negara  
015060576-0002 15 Mei 2024 EUIPO (EM)

(43) Tanggal Pengumuman DI :  
04 Februari 2025

(71) Nama dan Alamat Pemohon Desain Industri:  
N.V. Nutricia  
Eerste Stationsstraat 186, 2712 HM Zoetermeer,  
Netherlands (NL)

(72) Nama Pendesain :  
James Giles,GB

(74) Nama dan Alamat Konsultan Desain Industri :  
Daru Lukiantono  
Hadiputranto, Hadinoto and Partners, Pacific Century  
Place Lt. 35, SCBD Lot 10, Jl. Jenderal Sudirman Kav. 52-53

(54) Judul Desain Industri : WADAH MAKANAN

(57) Klaim :  
Bentuk,Konfigurasi



Tampak Perspektif

Tampak Atas

Tampak Bawah

Tampak Depan

Tampak Belakang

Tampak Samping

(19) ID

(51) Klasifikasi Locarno : 32-00

(21) No. Permohonan DI : A00202406359

(22) Tanggal Penerimaan Permohonan DI :  
15 November 2024

(30) Data Prioritas :

(31) Nomor (32) Tanggal (33) Negara  
015060576-0006 15 Mei 2024 EUIPO (EM)

(43) Tanggal Pengumuman DI :  
04 Februari 2025

(71) Nama dan Alamat Pemohon Desain Industri:  
N.V. Nutricia  
Eerste Stationsstraat 186, 2712 HM Zoetermeer,  
Netherlands (NL)

(72) Nama Pendesain :  
James Giles,GB

(74) Nama dan Alamat Konsultan Desain Industri :  
Daru Lukiantono  
Hadiputranto, Hadinoto and Partners, Pacific Century  
Place Lt. 35, SCBD Lot 10, Jl. Jenderal Sudirman Kav. 52-53

(54) Judul Desain Industri : LABEL

(57) Klaim :  
Komposisi Garis,Komposisi Warna



Tampak Perspektif

Tampak Atas

Tampak Bawah

Tampak Depan

Tampak Belakang

Tampak Samping

(19) ID

(51) Klasifikasi Locarno : 09-03

(21) No. Permohonan DI : A00202406363

(22) Tanggal Penerimaan Permohonan DI :  
15 November 2024

(30) Data Prioritas :

(31) Nomor (32) Tanggal (33) Negara  
015060576-0003 15 Mei 2024 EUIPO (EM)

(43) Tanggal Pengumuman DI :  
04 Februari 2025

(71) Nama dan Alamat Pemohon Desain Industri:  
N.V. Nutricia  
Eerste Stationsstraat 186, 2712 HM Zoetermeer,  
Netherlands (NL)

(72) Nama Pendesain :  
James Giles,GB

(74) Nama dan Alamat Konsultan Desain Industri :  
Daru Lukiantono  
Hadiputranto, Hadinoto and Partners, Pacific Century  
Place Lt. 35, SCBD Lot 10, Jl. Jenderal Sudirman Kav. 52-53

(54) Judul Desain Industri : WADAH MAKANAN

(57) Klaim :  
Bentuk, Konfigurasi



Tampak Perspektif

Tampak Atas

Tampak Bawah

Tampak Depan

Tampak Belakang

Tampak Samping

(19) ID

(51) Klasifikasi Locarno : 09-03

(21) No. Permohonan DI : A00202406358

(22) Tanggal Penerimaan Permohonan DI :  
15 November 2024

(30) Data Prioritas :

(31) Nomor (32) Tanggal (33) Negara  
015060576-0004 15 Mei 2024 EUIPO (EM)

(43) Tanggal Pengumuman DI :  
04 Februari 2025

(71) Nama dan Alamat Pemohon Desain Industri:

N.V. Nutricia  
Eerste Stationsstraat 186, 2712 HM Zoetermeer,  
Netherlands (NL)

(72) Nama Pendesain :

James Giles,GB

(74) Nama dan Alamat Konsultan Desain Industri :

Daru Lukiantono  
Hadiputranto, Hadinoto and Partners, Pacific Century  
Place Lt. 35, SCBD Lot 10, Jl. Jenderal Sudirman Kav. 52-53

(54) Judul Desain Industri : WADAH MAKANAN

(57) Klaim :  
Bentuk, Konfigurasi



Tampak Perspektif

Tampak Atas

Tampak Bawah

Tampak Depan

Tampak Belakang

Tampak Samping

(19) ID

(51) Klasifikasi Locarno : 19-08

(21) No. Permohonan DI : A00202406366

(22) Tanggal Penerimaan Permohonan DI :  
15 November 2024

(30) Data Prioritas :

(31) Nomor (32) Tanggal (33) Negara  
015060576-0007 15 Mei 2024 EUIPO (EM)

(43) Tanggal Pengumuman DI :  
04 Februari 2025

(71) Nama dan Alamat Pemohon Desain Industri:  
N.V. Nutricia  
Eerste Stationsstraat 186, 2712 HM Zoetermeer,  
Netherlands (NL)

(72) Nama Pendesain :  
James Giles,GB

(74) Nama dan Alamat Konsultan Desain Industri :  
Daru Lukiantono  
Hadiputranto, Hadinoto and Partners, Pacific Century  
Place Lt. 35, SCBD Lot 10, Jl. Jenderal Sudirman Kav. 52-53

(54) Judul Desain Industri : LABEL

(57) Klaim :  
Komposisi Garis,Komposisi Warna

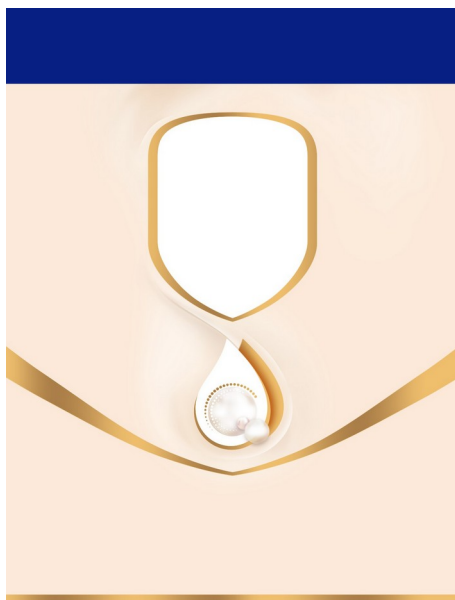

Tampak Perspektif

Tampak Atas

Tampak Bawah

Tampak Depan

Tampak Belakang

Tampak Samping

(19) ID

(51) Klasifikasi Locarno : 15-05

(21) No. Permohonan DI : A00202406460

(22) Tanggal Penerimaan Permohonan DI :  
20 November 2024

(30) Data Prioritas :

(31) Nomor (32) Tanggal (33) Negara  
2024302990602 20 Mei 2024 China (CN)

(43) Tanggal Pengumuman DI :  
04 Februari 2025

(71) Nama dan Alamat Pemohon Desain Industri:  
Beijing Xiaomi Mobile Software Co., Ltd.  
No. 018, floor 8, building 6, yard 33, middle Xierqi Road,  
Haidian District, Beijing, 100085 China, China (CN)

(72) Nama Pendesain :  
Hongwei WANG,CN Yuan GAO,CN Jing  
JIANG,CN

(74) Nama dan Alamat Konsultan Desain Industri :  
Belinda Rosalina  
Gandaria 8, Lantai 3 Unit D Jalan Sultan Iskandar Muda  
(Arteri Pondok Indah), Jakarta Selatan 12240

(54) Judul Desain Industri : RAK AKSESORI UNTUK MESIN PENYEDOT DEBU

(57) Klaim :  
Bentuk

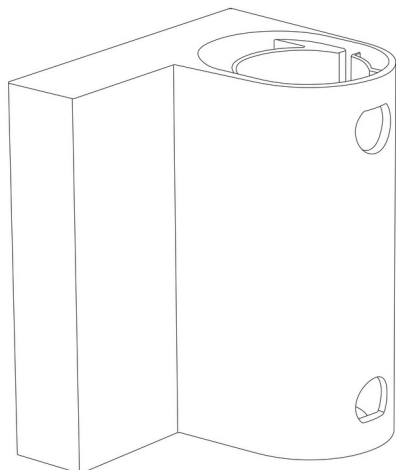

Tampak Perspektif

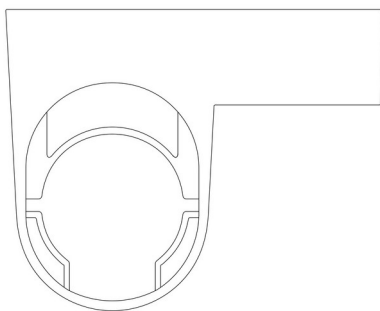

Tampak Atas

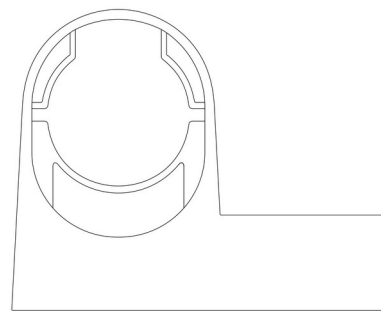

Tampak Bawah

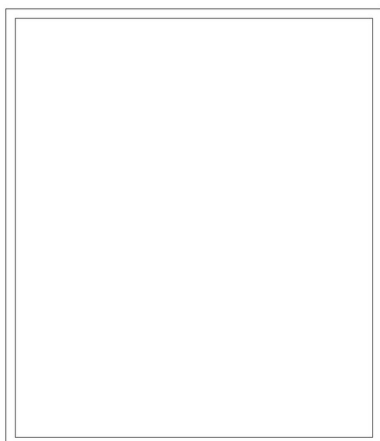
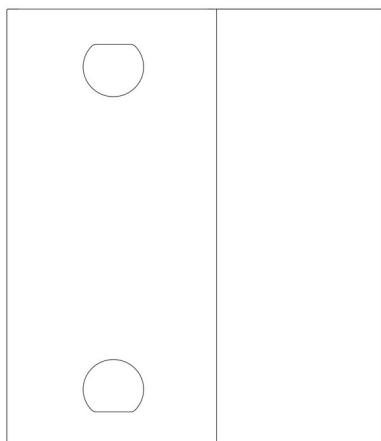

Tampak Depan

Tampak Belakang

Tampak Samping

(19) ID

(51) Klasifikasi Locarno : 28-03

(21) No. Permohonan DI : A00202406707

(22) Tanggal Penerimaan Permohonan DI :  
28 November 2024

(30) Data Prioritas :

(31) Nomor (32) Tanggal (33) Negara  
2024-010846 29 Mei 2024 Japan (JP)

(43) Tanggal Pengumuman DI :  
04 Februari 2025

(71) Nama dan Alamat Pemohon Desain Industri:  
IRIS OHYAMA INC.  
2-12-1, Itsutsubashi, Aoba-ku, Sendai-shi, Miyagi, 980-  
8510 Japan, Japan (JP)

(72) Nama Pendesain :  
Rie MAEDA,JP

(74) Nama dan Alamat Konsultan Desain Industri :  
Yenny Halim  
ACEMARK, Jl. Cikini Raya No. 58 G-H, Jakarta 10330,  
Indonesia

(54) Judul Desain Industri : MASKER PENGHANGAT MATA

(57) Klaim :  
Bentuk, Konfigurasi

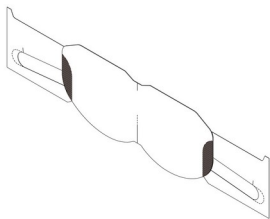

Tampak Perspektif



Tampak Atas



Tampak Bawah



Tampak Depan



Tampak Belakang



Tampak Samping



(19) ID

(51) Klasifikasi Locarno : 09-01

(21) No. Permohonan DI : A00202406777

(22) Tanggal Penerimaan Permohonan DI :  
02 Desember 2024

(30) Data Prioritas :

(31) Nomor (32) Tanggal (33) Negara  
015064631-0001 26 Juni 2024 EUIPO (EM)

(43) Tanggal Pengumuman DI :  
04 Februari 2025

(71) Nama dan Alamat Pemohon Desain Industri:  
HELIOSSY INTERNATIONAL LIMITED  
272 Bath Street, Glasgow, Scotland, G2 4JR, United  
Kingdom (GB)

(72) Nama Pendesain :  
Man Ki Chan, HK

(74) Nama dan Alamat Konsultan Desain Industri :  
Emirsyah Dinar  
Gedung Graha Pratama Lantai 15 Jalan MT. Haryono  
Kavling 15

(54) Judul Desain Industri : BOTOL

(57) Klaim :  
Bentuk, Konfigurasi, Komposisi Garis



Tampak Perspektif

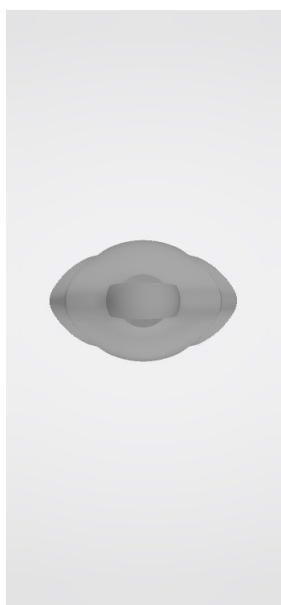

Tampak Atas



Tampak Bawah



Tampak Depan



Tampak Belakang



Tampak Samping



(19) ID

(51) **Klasifikasi Locarno : 09-01**

(21) **No. Permohonan DI :** A00202406779

(22) **Tanggal Penerimaan Permohonan DI :**  
02 Desember 2024

(30) **Data Prioritas :**  
(31) Nomor (32) Tanggal (33) Negara  
015064664-0001 26 Juni 2024 EUIPO (EM)

(43) **Tanggal Pengumuman DI :**  
04 Februari 2025

(71) **Nama dan Alamat Pemohon Desain Industri:**  
HADESIS INTERNATIONAL COMPANY  
149 avenue du Maine 75014 Paris , France (FR)

(72) **Nama Pendesain :**  
Ka Yan Cheung, HK

(74) **Nama dan Alamat Konsultan Desain Industri :**  
Emirsyah Dinar  
Gedung Graha Pratama Lantai 15 Jalan MT. Haryono  
Kavling 15

(54) **Judul Desain Industri :** BOTOL

(57) **Klaim :**  
Bentuk, Konfigurasi, Komposisi Garis



Tampak Perspektif

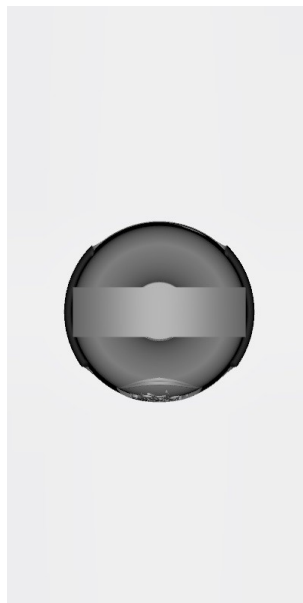

Tampak Atas

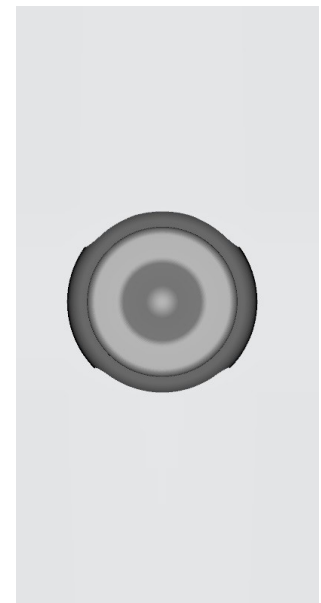

Tampak Bawah



Tampak Depan



Tampak Belakang



Tampak Samping



(19) ID

(51) **Klasifikasi Locarno : 09-01**

(21) **No. Permohonan DI :** A00202406778

(22) **Tanggal Penerimaan Permohonan DI :**  
02 Desember 2024

(30) **Data Prioritas :**

(31) Nomor (32) Tanggal (33) Negara  
015064664-0002 26 Juni 2024 EUIPO (EM)

(43) **Tanggal Pengumuman DI :**  
04 Februari 2025

(71) **Nama dan Alamat Pemohon Desain Industri:**  
HADESIS INTERNATIONAL COMPANY  
149 avenue du Maine 75014 Paris , France (FR)

(72) **Nama Pendesain :**  
Ka Yan Cheung,HK

(74) **Nama dan Alamat Konsultan Desain Industri :**  
Emirsyah Dinar  
Gedung Graha Pratama Lantai 15 Jalan MT. Haryono  
Kavling 15

(54) **Judul Desain Industri :** BOTOL

(57) **Klaim :**  
Bentuk,Konfigurasi,Komposisi Garis

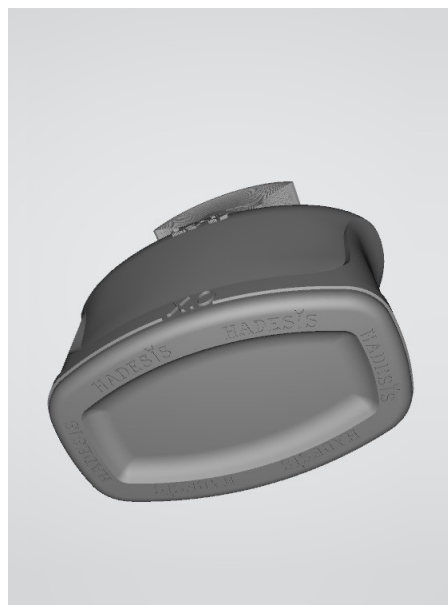

Tampak Perspektif



Tampak Atas



Tampak Bawah



Tampak Depan



Tampak Belakang



Tampak Samping



(19) ID

(51) Klasifikasi Locarno : 19-04

(21) No. Permohonan DI : A00202407266

(22) Tanggal Penerimaan Permohonan DI :  
13 Desember 2024

(30) Data Prioritas :  
(31) Nomor (32) Tanggal (33) Negara

(43) Tanggal Pengumuman DI :  
04 Februari 2025

(71) Nama dan Alamat Pemohon Desain Industri:  
LPPM Universitas Negeri Medan  
Jl. Willem Iskandar Pasar V - Kotak Pos No. 1589 Medan  
Sidorejo Hilir, Medan Tembung, Kota Medan, Sumatera Utara  
20221, Indonesia (ID)

(72) Nama Pendesain :  
Muhammad Ridha Habibi Z, ID

(74) Nama dan Alamat Konsultan Desain Industri :

(54) Judul Desain Industri : Cover Buku Bisnis Digital Berbasis WEB

(57) Klaim :  
Komposisi Garis, Komposisi Warna



Tampak Perspektif

Tampak Atas

Tampak Bawah



Tampak Depan

Tampak Belakang

Tampak Samping



(19) ID

(51) Klasifikasi Locarno : 14-04

(21) No. Permohonan DI : A00202407278

(22) Tanggal Penerimaan Permohonan DI :  
13 Desember 2024

(30) Data Prioritas :  
(31) Nomor (32) Tanggal (33) Negara

(43) Tanggal Pengumuman DI :  
04 Februari 2025

(71) Nama dan Alamat Pemohon Desain Industri:  
LPPM Universitas Negeri Medan  
Jl. Willem Iskandar Pasar V - Kotak Pos No. 1589 Medan  
Sidorejo Hilir, Medan Tembung, Kota Medan, Sumatera Utara  
20221, Indonesia (ID)

(72) Nama Pendesain :  
Indah Verawati,ID Rahma Dewi,ID

(74) Nama dan Alamat Konsultan Desain Industri :

(54) Judul Desain Industri : Antarmuka Gerak Dasar Lokomotor

(57) Klaim :  
Komposisi Garis,Komposisi Warna

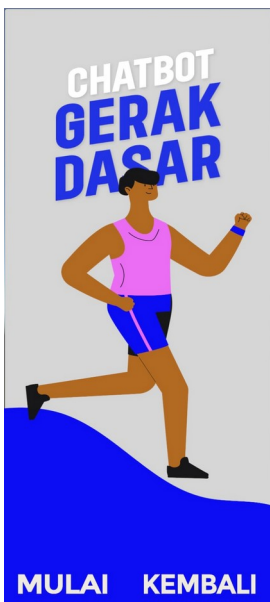

Tampak Perspektif

Tampak Atas

Tampak Bawah

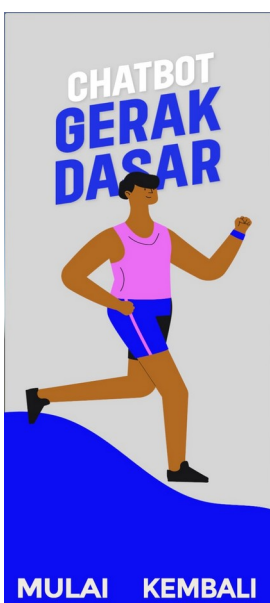

Tampak Depan

Tampak Belakang

Tampak Samping

(19) ID

(51) Klasifikasi Locarno : 14-04

(21) No. Permohonan DI : A00202407275

(22) Tanggal Penerimaan Permohonan DI :  
13 Desember 2024

(30) Data Prioritas :  
(31) Nomor (32) Tanggal (33) Negara

(43) Tanggal Pengumuman DI :  
04 Februari 2025

(71) Nama dan Alamat Pemohon Desain Industri:  
LPPM Universitas Negeri Medan  
Jl. Willem Iskandar Pasar V - Kotak Pos No. 1589 Medan  
Sidorejo Hilir, Medan Tembung, Kota Medan, Sumatera Utara  
20221, Indonesia (ID)

(72) Nama Pendesain :  
Hodriani,ID Halking,ID Mangido  
Nainggolan,ID Surya Dharma,ID Junaidi,ID

(74) Nama dan Alamat Konsultan Desain Industri :

(54) Judul Desain Industri : Aplikasi Android Pendidikan Kewarganegaraan Berbasis Dilema Moral

(57) Klaim :  
Komposisi Garis,Komposisi Warna



Tampak Perspektif

Tampak Atas

Tampak Bawah



Tampak Depan

Tampak Belakang

Tampak Samping

(19) ID

(51) Klasifikasi Locarno : 14-04

(21) No. Permohonan DI : A00202407279

(22) Tanggal Penerimaan Permohonan DI :  
13 Desember 2024

(30) Data Prioritas :  
(31) Nomor (32) Tanggal (33) Negara

(43) Tanggal Pengumuman DI :  
04 Februari 2025

(71) Nama dan Alamat Pemohon Desain Industri:  
LPPM Universitas Negeri Medan  
Jl. Willem Iskandar Pasar V - Kotak Pos No. 1589 Medan  
Sidorejo Hilir, Medan Tembung, Kota Medan, Sumatera Utara  
20221, Indonesia (ID)

(72) Nama Pendesain :  
Halim Simatupang, ID Retno Dwi Suyanti, ID  
Ely Djulia, ID

(74) Nama dan Alamat Konsultan Desain Industri :

(54) Judul Desain Industri : Antar Muka "E-Learning IPA Terpadu Berbasis Inquiry Learning dan Learning Cycle 7E Untuk Android"

(57) Klaim :  
Komposisi Garis, Komposisi Warna

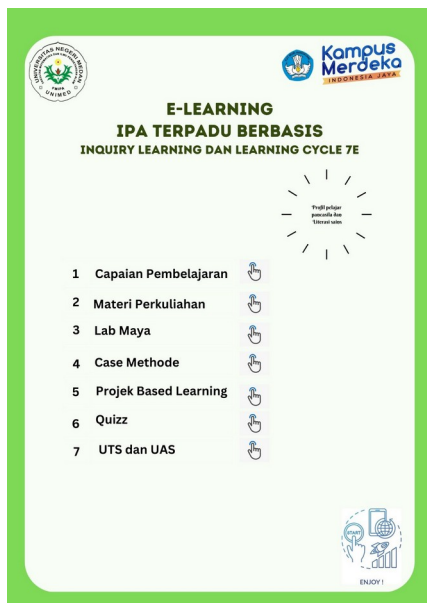

Tampak Perspektif

Tampak Atas

Tampak Bawah

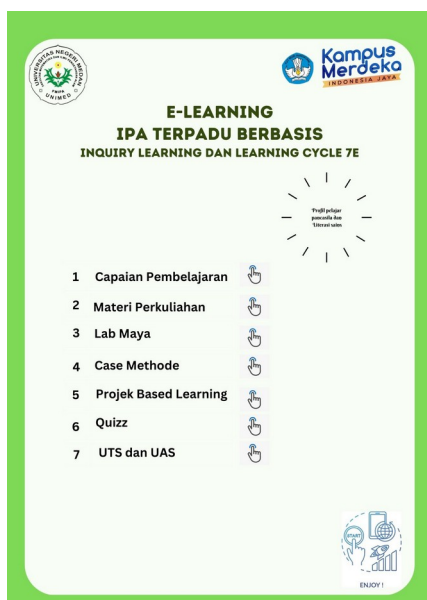

Tampak Depan

Tampak Belakang

Tampak Samping

(19) ID

(51) Klasifikasi Locarno : 14-04

(21) No. Permohonan DI : A00202407280

(22) Tanggal Penerimaan Permohonan DI :  
13 Desember 2024

(30) Data Prioritas :  
(31) Nomor (32) Tanggal (33) Negara

(43) Tanggal Pengumuman DI :  
04 Februari 2025

(71) Nama dan Alamat Pemohon Desain Industri:  
LPPM Universitas Negeri Medan  
Jl. Willem Iskandar Pasar V - Kotak Pos No. 1589 Medan  
Sidorejo Hilir, Medan Tembung, Kota Medan, Sumatera Utara  
20221, Indonesia (ID)

(72) Nama Pendesain :  
Fanny Ramadhani,ID Dian Septiana,ID  
Andy Satria,ID Afrizal Hasan,ID

(74) Nama dan Alamat Konsultan Desain Industri :

(54) Judul Desain Industri : Antarmuka SIGENTING Dashboard

(57) Klaim :  
Komposisi Garis,Komposisi Warna



Tampak Perspektif

Tampak Atas

Tampak Bawah



Tampak Depan

Tampak Belakang

Tampak Samping

(19) ID

(51) Klasifikasi Locarno : 14-04

(21) No. Permohonan DI : A00202407285

(22) Tanggal Penerimaan Permohonan DI :  
13 Desember 2024

(30) Data Prioritas :  
(31) Nomor (32) Tanggal (33) Negara

(43) Tanggal Pengumuman DI :  
04 Februari 2025

(71) Nama dan Alamat Pemohon Desain Industri:  
LPPM Universitas Negeri Medan  
Jl. Willem Iskandar Pasar V - Kotak Pos No. 1589 Medan  
20221 Provinsi Sumatera Utara Sidorejo Hilir, Medan  
Tembung, Kota Medan, Sumatera Utara 20221, Indonesia (ID)

(72) Nama Pendesain :  
Edy Marjuang Purba,ID      Laurena Ginting,ID  
Dermawan,ID      Saut Purba,ID      Anna Waris  
Nainggolan,ID

(74) Nama dan Alamat Konsultan Desain Industri :

(54) Judul Desain Industri : Antar Muka Aplikasi Anvent (Anemia Prevention)

(57) Klaim :  
Komposisi Garis,Komposisi Warna

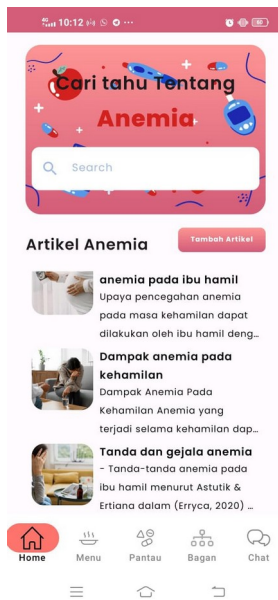

Tampak Perspektif

Tampak Atas

Tampak Bawah



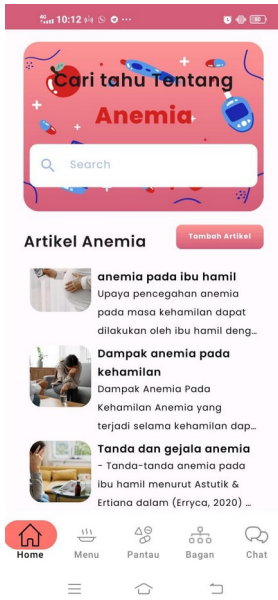

Tampak Depan

Tampak Belakang

Tampak Samping

(19) ID

(51) Klasifikasi Locarno : 14-04

(21) No. Permohonan DI : A00202407284

(22) Tanggal Penerimaan Permohonan DI :  
13 Desember 2024

(30) Data Prioritas :  
(31) Nomor (32) Tanggal (33) Negara

(43) Tanggal Pengumuman DI :  
04 Februari 2025

(71) Nama dan Alamat Pemohon Desain Industri:  
LPPM Universitas Negeri Medan  
Jl. Willem Iskandar Pasar V - Kotak Pos No. 1589 Medan  
20221 Provinsi Sumatera Utara Sidorejo Hilir, Medan  
Tembung, Kota Medan, Sumatera Utara 20221, Indonesia (ID)

(72) Nama Pendesain :  
Elfitra, ID Edi Syahputra, ID Suci  
Frisnoiry, ID Tiur Malasari Siregar, ID  
Muhammad Badzlan Darari, ID

(74) Nama dan Alamat Konsultan Desain Industri :

(54) Judul Desain Industri : ANTARMUKA APLIKASI AWBIT

(57) Klaim :  
Komposisi Garis, Komposisi Warna

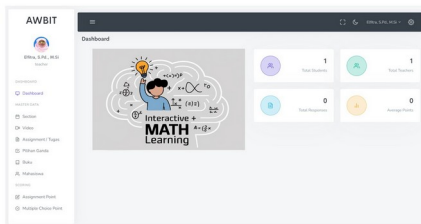

Tampak Perspektif

Tampak Atas

Tampak Bawah

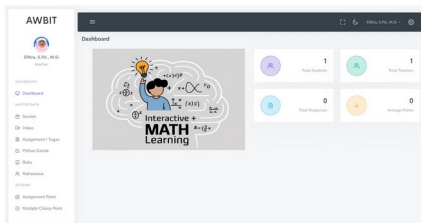

Tampak Depan

Tampak Belakang

Tampak Samping

(19) ID

(51) Klasifikasi Locarno : 19-04

(21) No. Permohonan DI : A00202407287

(22) Tanggal Penerimaan Permohonan DI :  
13 Desember 2024

(30) Data Prioritas :  
(31) Nomor (32) Tanggal (33) Negara

(43) Tanggal Pengumuman DI :  
04 Februari 2025

(71) Nama dan Alamat Pemohon Desain Industri:  
LPPM Universitas Negeri Medan  
Jl. Willem Iskandar Pasar V - Kotak Pos No. 1589 Medan  
20221 Provinsi Sumatera Utara Sidorejo Hilir, Medan  
Tembung, Kota Medan, Sumatera Utara 20221, Indonesia (ID)

(72) Nama Pendesain :  
Rina Evianty, ID Indah Aini, ID Hafniati, ID

(74) Nama dan Alamat Konsultan Desain Industri :

(54) Judul Desain Industri :  
Cover Buku Teks Bahasa Jerman

(57) Klaim :  
Komposisi Garis, Komposisi Warna



Tampak Perspektif

Tampak Atas

Tampak Bawah



Tampak Depan

Tampak Belakang

Tampak Samping



(19) ID

(51) Klasifikasi Locarno : 19-04

(21) No. Permohonan DI : A00202407294

(22) Tanggal Penerimaan Permohonan DI :  
13 Desember 2024

(30) Data Prioritas :  
(31) Nomor (32) Tanggal (33) Negara

(43) Tanggal Pengumuman DI :  
04 Februari 2025

(71) Nama dan Alamat Pemohon Desain Industri:  
LPPM Universitas Negeri Medan  
Jl. Willem Iskandar Pasar V - Kotak Pos No. 1589 Medan  
20221 Provinsi Sumatera Utara Sidorejo Hilir, Medan  
Tembung, Kota Medan, Sumatera Utara 20221, Indonesia (ID)

(72) Nama Pendesain :  
Rumilla Harahap, ID Dedy Kiswanto, ID  
Denny Meisandy Hutauruk, ID Harry Wibowo, ID  
Mustaqim, ID

(74) Nama dan Alamat Konsultan Desain Industri :

(54) Judul Desain Industri : Cover Buku: Rekayasa Hidrologi

(57) Klaim :  
Komposisi Garis, Komposisi Warna



Tampak Perspektif

Tampak Atas

Tampak Bawah



Tampak Depan

Tampak Belakang

Tampak Samping

(19) ID

(51) Klasifikasi Locarno : 14-04

(21) No. Permohonan DI : A00202407296

(22) Tanggal Penerimaan Permohonan DI :  
13 Desember 2024

(30) Data Prioritas :  
(31) Nomor (32) Tanggal (33) Negara

(43) Tanggal Pengumuman DI :  
04 Februari 2025

(71) Nama dan Alamat Pemohon Desain Industri:  
LPPM Universitas Negeri Medan  
Jl. Willem Iskandar Pasar V - Kotak Pos No. 1589 Medan  
20221 Provinsi Sumatera Utara Sidorejo Hilir, Medan  
Tembung, Kota Medan, Sumatera Utara 20221, Indonesia (ID)

(72) Nama Pendesain :  
Esi Emilia,ID Zulfa Nur Hanifa,ID Nur  
Azlina Binti Mohamed Mokmin,ID

(74) Nama dan Alamat Konsultan Desain Industri :

(54) Judul Desain Industri : MY EDU-VEGFRUIT

(57) Klaim :  
Komposisi Garis,Komposisi Warna

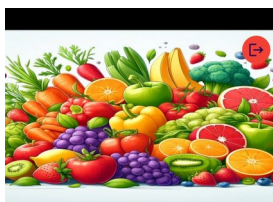

My Edu-VegFruit



Kebutuhan Serat



Status Gizi



Konsumsi Sehari



Edukasi Serat



Tampak Perspektif

Tampak Atas

Tampak Bawah

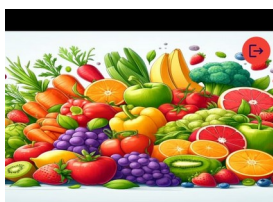

My Edu-VegFruit



Kebutuhan Serat



Status Gizi



Konsumsi Sehari



Edukasi Serat



Tampak Depan

Tampak Belakang

Tampak Samping

(19) ID

(51) Klasifikasi Locarno : 21-01

(21) No. Permohonan DI : A00202407329

(22) Tanggal Penerimaan Permohonan DI :  
13 Desember 2024

(30) Data Prioritas :  
(31) Nomor (32) Tanggal (33) Negara

(43) Tanggal Pengumuman DI :  
04 Februari 2025

(71) Nama dan Alamat Pemohon Desain Industri:  
LPPM Universitas Negeri Medan  
Jl. Willem Iskandar Pasar V - Kotak Pos No. 1589 Medan  
Sidorejo Hilir, Medan Tembung, Kota Medan, Sumatera Utara  
20221, Indonesia (ID)

(72) Nama Pendesain :  
Nina Afria Damayanti, ID Theresia Sidauruk, ID  
Mutiara Febianti, ID Kartika Kurniasih, ID Vivi  
Alaida Mahya, ID Nina Desywati Simbolon, ID  
Sere Virgin, ID Posta Simarmata, ID Iffah  
Agustias Harsya, ID

(74) Nama dan Alamat Konsultan Desain Industri :

(54) Judul Desain Industri : Permainan Edukasi Berbasis Sampah Daur Ulang

(57) Klaim :  
Konfigurasi, Bentuk, Komposisi Garis, Komposisi Warna



Tampak Perspektif



Tampak Atas

Tampak Bawah



Tampak Depan



Tampak Belakang

Tampak Samping



(19) ID

(51) Klasifikasi Locarno : 09-03

(21) No. Permohonan DI : A00202407330

(22) Tanggal Penerimaan Permohonan DI :  
13 Desember 2024

(30) Data Prioritas :  
(31) Nomor (32) Tanggal (33) Negara

(43) Tanggal Pengumuman DI :  
04 Februari 2025

(71) Nama dan Alamat Pemohon Desain Industri:  
LPPM Universitas Negeri Medan  
Jl. Willem Iskandar Pasar V - Kotak Pos No. 1589 Medan  
Sidorejo Hilir, Medan Tembung, Kota Medan, Sumatera Utara  
20221, Indonesia (ID)

(72) Nama Pendesain :  
Nanda Pratiwi, ID Martina Restuati, ID  
Sanimah, ID Dwy Puspita Sari, ID Ummu  
Haniyyah, ID Imelda Wardani Br Rambe, ID

(74) Nama dan Alamat Konsultan Desain Industri :

(54) Judul Desain Industri : Kemasan Keripik Singkong Balado

(57) Klaim :  
Komposisi Garis, Komposisi Warna



Tampak Perspektif



Tampak Atas



Tampak Bawah



Tampak Depan



Tampak Belakang

Tampak Samping

(19) ID

(51) Klasifikasi Locarno : 03-01

(21) No. Permohonan DI : A00202407331

(22) Tanggal Penerimaan Permohonan DI :  
13 Desember 2024

(30) Data Prioritas :  
(31) Nomor (32) Tanggal (33) Negara

(43) Tanggal Pengumuman DI :  
04 Februari 2025

(71) Nama dan Alamat Pemohon Desain Industri:  
LPPM Universitas Negeri Medan  
Jl. Willem Iskandar Pasar V - Kotak Pos No. 1589 Medan  
Sidorejo Hilir, Medan Tembung, Kota Medan, Sumatera Utara  
20221, Indonesia (ID)

(72) Nama Pendesain :  
Sri Adelila Sari,ID Nur Basuki,ID  
Suhairiani,ID Irma Novrianty Nasution,ID

(74) Nama dan Alamat Konsultan Desain Industri :

(54) Judul Desain Industri : Tas Kit Forensik

(57) Klaim :  
Komposisi Garis,Komposisi Warna,Konfigurasi,Bentuk

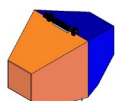

Tampak Perspektif

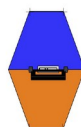

Tampak Atas

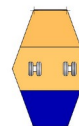

Tampak Bawah

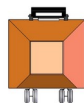

Tampak Depan

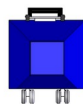

Tampak Belakang

Tampak Samping

(19) ID

(51) Klasifikasi Locarno : 11-99

(21) No. Permohonan DI : A00202407338

(22) Tanggal Penerimaan Permohonan DI :  
13 Desember 2024

(30) Data Prioritas :  
(31) Nomor (32) Tanggal (33) Negara

(43) Tanggal Pengumuman DI :  
04 Februari 2025

(71) Nama dan Alamat Pemohon Desain Industri:  
LPPM Universitas Negeri Medan  
Jl. Willem Iskandar Pasar V - Kotak Pos No. 1589 Medan  
Sidorejo Hilir, Medan Tembung, Kota Medan, Sumatera Utara  
20221, Indonesia (ID)

(72) Nama Pendesain :  
Tifan Muhammad Amirulloh, ID Ruth Hertami  
Dyah Nugrahaningsih, ID

(74) Nama dan Alamat Konsultan Desain Industri :

(54) Judul Desain Industri : KARAHU

(57) Klaim :  
Komposisi Garis, Komposisi Warna, Konfigurasi, Bentuk



Tampak Perspektif

Tampak Atas

Tampak Bawah



Tampak Depan

Tampak Belakang

Tampak Samping

(19) ID

(51) Klasifikasi Locarno : 19-04

(21) No. Permohonan DI : A00202407343

(22) Tanggal Penerimaan Permohonan DI :  
14 Desember 2024

(30) Data Prioritas :  
(31) Nomor (32) Tanggal (33) Negara

(43) Tanggal Pengumuman DI :  
04 Februari 2025

(71) Nama dan Alamat Pemohon Desain Industri:  
LPPM Universitas Negeri Medan  
Jl. Willem Iskandar Pasar V - Kotak Pos No. 1589 Medan  
Sidorejo Hilir, Medan Tembung, Kota Medan, Sumatera Utara  
20221, Indonesia (ID)

(72) Nama Pendesain :  
Syahputra Manik ,ID Ibrahim,ID  
Siti Rahima Gultom,ID Mawardinur,ID Ramlan  
Sahputera Sagala,ID Dicky Edwar Daulay,ID  
Filli Azandi,ID Mhd. Fahmi,ID

(74) Nama dan Alamat Konsultan Desain Industri :

(54) Judul Desain Industri : Cover Buku Pengembangan Buku Keterampilan Hockey

(57) Klaim :  
Komposisi Garis,Komposisi Warna

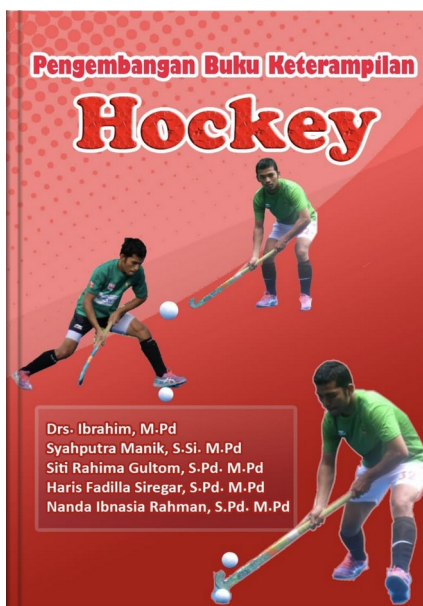

Tampak Perspektif

Tampak Atas

Tampak Bawah

Tampak Depan

Tampak Belakang

Tampak Samping

(19) ID

(51) Klasifikasi Locarno : 19-04

(21) No. Permohonan DI : A00202407345

(22) Tanggal Penerimaan Permohonan DI :  
14 Desember 2024

(30) Data Prioritas :  
(31) Nomor (32) Tanggal (33) Negara

(43) Tanggal Pengumuman DI :  
04 Februari 2025

(71) Nama dan Alamat Pemohon Desain Industri:  
LPPM Universitas Negeri Medan  
Jl. Willem Iskandar Pasar V - Kotak Pos No. 1589 Medan  
Sidorejo Hilir, Medan Tembung, Kota Medan, Sumatera Utara  
20221, Indonesia (ID)

(72) Nama Pendesain :  
Suri Handayani Damanik,ID Salsabila Hasiana  
Tanjung,ID Anita Yus,ID Aman Simaremare,ID  
Firanti Tri Nur' Adana,ID Vivi Aulia Azahra,ID  
Athirah Salsabila H,ID Nada Anugerah Fitrah,ID  
Putri Indah Sari Sidauruk,ID

(74) Nama dan Alamat Konsultan Desain Industri :

(54) Judul Desain Industri :  
SAMPUL BUKU PANDUAN PEMBELAJARAN

(57) Klaim :  
Komposisi Garis,Komposisi Warna



Tampak Perspektif

Tampak Atas

Tampak Bawah

Tampak Depan

Tampak Belakang

Tampak Samping

(19) ID

(51) Klasifikasi Locarno : 14-04

(21) No. Permohonan DI : A00202407355

(22) Tanggal Penerimaan Permohonan DI :  
14 Desember 2024

(30) Data Prioritas :  
(31) Nomor (32) Tanggal (33) Negara

(43) Tanggal Pengumuman DI :  
04 Februari 2025

(71) Nama dan Alamat Pemohon Desain Industri:  
LPPM Universitas Negeri Medan  
Jl. Willem Iskandar Pasar V - Kotak Pos No. 1589 Medan  
Sidorejo Hilir, Medan Tembung, Kota Medan, Sumatera Utara  
20221, Indonesia (ID)

(72) Nama Pendesain :  
Tri Andri Hutapea, ID Marice, ID Irwansyah  
Siregar, ID

(74) Nama dan Alamat Konsultan Desain Industri :

(54) Judul Desain Industri : User Interface Website Program Kreativitas Mahasiswa (PKM) Universitas Negeri Medan

(57) Klaim :  
Komposisi Garis, Komposisi Warna

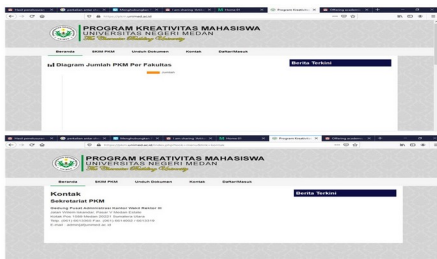

Tampak Perspektif

Tampak Atas

Tampak Bawah

Tampak Depan

Tampak Belakang

Tampak Samping



(19) ID

(51) Klasifikasi Locarno : 19-04

(21) No. Permohonan DI : A00202407472

(22) Tanggal Penerimaan Permohonan DI :  
17 Desember 2024

(30) Data Prioritas :  
(31) Nomor (32) Tanggal (33) Negara

(43) Tanggal Pengumuman DI :  
04 Februari 2025

(71) Nama dan Alamat Pemohon Desain Industri:  
LPPM Universitas Negeri Medan  
Jl. Willem Iskandar Pasar V - Kotak Pos No. 1589 Medan  
Sidorejo Hilir, Medan Tembung, Kota Medan, Sumatera Utara  
20221, Indonesia (ID)

(72) Nama Pendesain :  
Nora Ronita Dewi, ID

(74) Nama dan Alamat Konsultan Desain Industri :

(54) Judul Desain Industri : From Theory to Practice : ESP Course Design for Future Vocational Educators

(57) Klaim :  
Komposisi Garis, Komposisi Warna

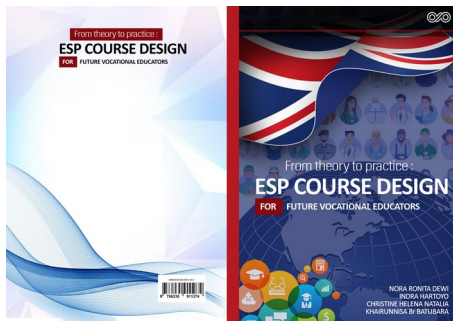

Tampak Perspektif

Tampak Atas

Tampak Bawah

Tampak Depan

Tampak Belakang

Tampak Samping

(19) ID

(51) **Klasifikasi Locarno : 14-04**

(21) **No. Permohonan DI :** A00202407474

(22) **Tanggal Penerimaan Permohonan DI :**  
17 Desember 2024

(30) **Data Prioritas :**  
(31) Nomor (32) Tanggal (33) Negara

(43) **Tanggal Pengumuman DI :**  
04 Februari 2025

(71) **Nama dan Alamat Pemohon Desain Industri:**  
LPPM Universitas Negeri Medan  
Jl. Willem Iskandar Pasar V - Kotak Pos No. 1589 Medan  
Sidorejo Hilir, Medan Tembung, Kota Medan, Sumatera Utara  
20221, Indonesia (ID)

(72) **Nama Pendesain :**  
Anna Riana Suryanti Tambunan, ID Windah Setia  
Sari, ID

(74) **Nama dan Alamat Konsultan Desain Industri :**

(54) **Judul Desain Industri :** Platform Pembelajaran U-Write

(57) **Klaim :**  
Komposisi Garis, Komposisi Warna

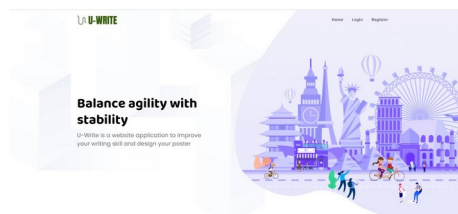

Tampak Perspektif

Tampak Atas

Tampak Bawah

Tampak Depan

Tampak Belakang

Tampak Samping

(19) ID

(51) Klasifikasi Locarno : 06-03

(21) No. Permohonan DI : A00202407475

(22) Tanggal Penerimaan Permohonan DI :  
17 Desember 2024

(30) Data Prioritas :  
(31) Nomor (32) Tanggal (33) Negara

(43) Tanggal Pengumuman DI :  
04 Februari 2025

(71) Nama dan Alamat Pemohon Desain Industri:  
LPPM Universitas Negeri Medan  
Jl. Willem Iskandar Pasar V - Kotak Pos No. 1589 Medan  
Sidorejo Hilir, Medan Tembung, Kota Medan, Sumatera Utara  
20221, Indonesia (ID)

(72) Nama Pendesain :  
Zhilli Izzadati Khairuni,ID Ahmad Zulfikar,ID  
Harry Wibowo,ID Siti Zulfa Yuzni,ID Mirzal  
Yacub,ID Muhammad Rizky Fauzi,ID Jun  
Kristiani Ndruru,ID Calvin Rainer Ginting,ID  
Ewin Avriza Dika,ID Nathacia Juliana Vandora  
Siburian,ID Muhammad Andrey Harun,ID  
Muhammad Faisal,ID Alan Fariz Maulana,ID  
Dody satriawan simatupang,ID M. Rifqi Hafiz,ID

(74) Nama dan Alamat Konsultan Desain Industri :

(54) Judul Desain Industri : MEJA PAJANGAN PRODUK

(57) Klaim :  
Komposisi Garis,Komposisi Warna,Konfigurasi,Bentuk



Tampak Perspektif

Tampak Atas

Tampak Bawah



Tampak Depan

Tampak Belakang

Tampak Samping

(19) ID

(51) Klasifikasi Locarno : 19-07

(21) No. Permohonan DI : A00202407478

(22) Tanggal Penerimaan Permohonan DI :  
17 Desember 2024

(30) Data Prioritas :  
(31) Nomor (32) Tanggal (33) Negara

(43) Tanggal Pengumuman DI :  
04 Februari 2025

(71) Nama dan Alamat Pemohon Desain Industri:  
LPPM Universitas Negeri Medan  
Jl. Willem Iskandar Pasar V - Kotak Pos No. 1589 Medan  
Sidorejo Hilir, Medan Tembung, Kota Medan, Sumatera Utara  
20221, Indonesia (ID)

(72) Nama Pendesain :  
Erma Yulia, ID Riski Elpari Siregar, ID  
Binsar Maruli Tua Pakpahan, ID Bonaraja Purba, ID

(74) Nama dan Alamat Konsultan Desain Industri :

(54) Judul Desain Industri : Bak Electroplating Portabel

(57) Klaim :  
Komposisi Garis, Komposisi Warna, Konfigurasi, Bentuk



Tampak Perspektif



Tampak Atas

Tampak Bawah



Tampak Depan



Tampak Belakang



Tampak Samping

(19) ID

(51) Klasifikasi Locarno : 19-08

(21) No. Permohonan DI : A00202407481

(22) Tanggal Penerimaan Permohonan DI :  
17 Desember 2024

(30) Data Prioritas :  
(31) Nomor (32) Tanggal (33) Negara

(43) Tanggal Pengumuman DI :  
04 Februari 2025

(71) Nama dan Alamat Pemohon Desain Industri:  
LPPM Universitas Negeri Medan  
Jl. Willem Iskandar Pasar V - Kotak Pos No. 1589 Medan  
Sidorejo Hilir, Medan Tembung, Kota Medan, Sumatera Utara  
20221, Indonesia (ID)

(72) Nama Pendesain :  
Sisti Nadia Amalia,ID Zul Amry,ID Caca  
Pratiwi,ID Latifah Rahman Nurfaziah,ID

(74) Nama dan Alamat Konsultan Desain Industri :

(54) Judul Desain Industri :  
Desain Label Produk Shrimthead Delight

(57) Klaim :  
Komposisi Garis,Komposisi Warna



Tampak Perspektif

Tampak Atas

Tampak Bawah

Tampak Depan

Tampak Belakang

Tampak Samping

(19) ID

(51) Klasifikasi Locarno : 23-03

(21) No. Permohonan DI : A00202407493

(22) Tanggal Penerimaan Permohonan DI :  
17 Desember 2024

(30) Data Prioritas :  
(31) Nomor (32) Tanggal (33) Negara

(43) Tanggal Pengumuman DI :  
04 Februari 2025

(71) Nama dan Alamat Pemohon Desain Industri:  
LPPM Universitas Negeri Medan  
Jl. Willem Iskandar Pasar V - Kotak Pos No. 1589 Medan  
Sidorejo Hilir, Medan Tembung, Kota Medan, Sumatera Utara  
20221, Indonesia (ID)

(72) Nama Pendesain :  
Junifa Layla Sihombing, ID Ahmad Nasir  
Pulungan, ID Herlinawati, ID Agus Kembaren, ID  
Rahayu, ID

(74) Nama dan Alamat Konsultan Desain Industri :

(54) Judul Desain Industri : Reaktor Hidrodeoksigenasi

(57) Klaim :  
Komposisi Garis, Konfigurasi, Bentuk, Komposisi Warna



Tampak Perspektif



Tampak Atas

Tampak Bawah



Tampak Depan



Tampak Belakang



Tampak Samping

(19) ID

(51) Klasifikasi Locarno : 14-04

(21) No. Permohonan DI : A00202407495

(22) Tanggal Penerimaan Permohonan DI :  
17 Desember 2024

(30) Data Prioritas :  
(31) Nomor (32) Tanggal (33) Negara

(43) Tanggal Pengumuman DI :  
04 Februari 2025

(71) Nama dan Alamat Pemohon Desain Industri:  
LPPM Universitas Negeri Medan  
Jl. Willem Iskandar Pasar V - Kotak Pos No. 1589 Medan  
Sidorejo Hilir, Medan Tembung, Kota Medan, Sumatera Utara  
20221, Indonesia (ID)

(72) Nama Pendesain :  
Isli Iriani Indah Pane,ID Dirayanti Sharfina,ID  
Muhammad Basri,ID M. Zulkarnain,ID Ajjazah  
Siregar,ID Mohammad Ihwani,ID Khairil Irfan  
Lubis,ID Radhia Annisa Hasibuan,ID Ghaitisa  
Zahira,ID

(74) Nama dan Alamat Konsultan Desain Industri :

(54) Judul Desain Industri : Antarmuka Aplikasi Infografis Kemampuan Guru di Sumatera Utara

(57) Klaim :  
Komposisi Garis, Komposisi Warna

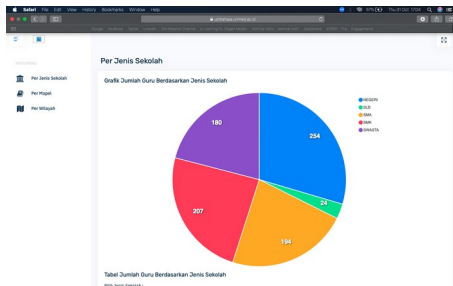

Tampak Perspektif

Tampak Atas

Tampak Bawah

Tampak Depan

Tampak Belakang

Tampak Samping



(19) ID

(51) Klasifikasi Locarno : 19-04

(21) No. Permohonan DI : A00202407508

(22) Tanggal Penerimaan Permohonan DI :  
17 Desember 2024

(30) Data Prioritas :  
(31) Nomor (32) Tanggal (33) Negara

(43) Tanggal Pengumuman DI :  
04 Februari 2025

(71) Nama dan Alamat Pemohon Desain Industri:  
LPPM Universitas Negeri Medan  
Jl. Willem Iskandar Pasar V - Kotak Pos No. 1589 Medan  
Sidorejo Hilir, Medan Tembung, Kota Medan, Sumatera Utara  
20221, Indonesia (ID)

(72) Nama Pendesain :  
Anugrah Setiawan, ID

(74) Nama dan Alamat Konsultan Desain Industri :

(54) Judul Desain Industri : SAMPUL BUKU LINE GREEN BLACK COVER

(57) Klaim :  
Komposisi Garis, Komposisi Warna



Tampak Depan



Tampak Belakang

Tampak Perspektif

Tampak Atas

Tampak Bawah

Tampak Depan

Tampak Belakang

Tampak Samping

(19) ID

(51) Klasifikasi Locarno : 15-05

(21) No. Permohonan DI : A00202407643

(22) Tanggal Penerimaan Permohonan DI :  
18 Desember 2024

(30) Data Prioritas :

(31) Nomor (32) Tanggal (33) Negara  
2024303760504 19 Juni 2024 China (CN)

(43) Tanggal Pengumuman DI :  
04 Februari 2025

(71) Nama dan Alamat Pemohon Desain Industri:

Beijing Xiaomi Mobile Software Co., Ltd.  
No. 018, floor 8, building 6, yard 33, middle Xierqi Road,  
Haidian District, Beijing, 100085 China, China (CN)

(72) Nama Pendesain :

Hongwei WANG,CN Yuan GAO,CN Jing  
JIANG,CN

(74) Nama dan Alamat Konsultan Desain Industri :

Belinda Rosalina  
Gandaria 8, Lantai 3 Unit D Jalan Sultan Iskandar Muda  
(Arteri Pondok Indah), Jakarta Selatan 12240

(54) Judul Desain Industri : Kepala Pembersih untuk Mesin Penyedot Debu.

(57) Klaim :  
Bentuk

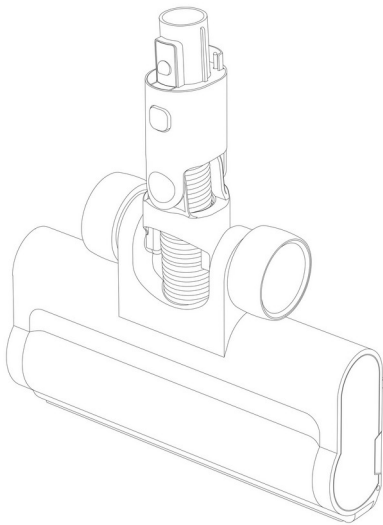

Tampak Perspektif

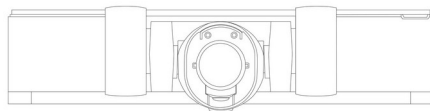

Tampak Atas

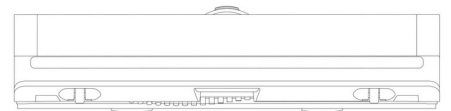

Tampak Bawah

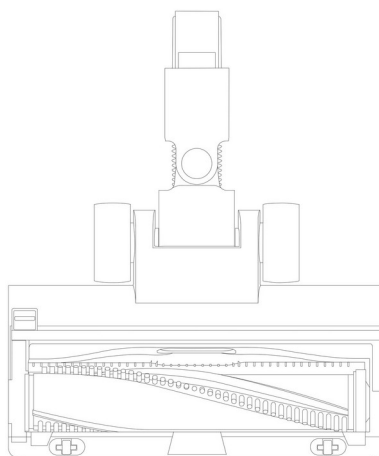
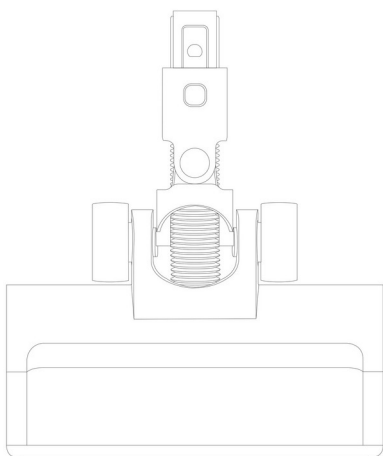

Tampak Depan

Tampak Belakang

Tampak Samping

(19) ID

(51) Klasifikasi Locarno : 14-04

(21) No. Permohonan DI : A00202407664

(22) Tanggal Penerimaan Permohonan DI :  
19 Desember 2024

(30) Data Prioritas :  
(31) Nomor (32) Tanggal (33) Negara

(43) Tanggal Pengumuman DI :  
04 Februari 2025

(71) Nama dan Alamat Pemohon Desain Industri:  
LPPM Universitas Negeri Medan  
Jl. Willem Iskandar Pasar V - Kotak Pos No. 1589 Medan  
Sidorejo Hilir, Medan Tembung, Kota Medan, Sumatera Utara  
20221, Indonesia (ID)

(72) Nama Pendesain :  
Eva Faridah,ID Indra Kasih,ID Esi  
Emilia,ID

(74) Nama dan Alamat Konsultan Desain Industri :

(54) Judul Desain Industri : ANTARMUKA M-GYM (Laci Digital Olahraga)

(57) Klaim :  
Komposisi Garis,Komposisi Warna



Tampak Perspektif

Tampak Atas

Tampak Bawah

Tampak Depan

Tampak Belakang

Tampak Samping

(19) ID

(51) Klasifikasi Locarno : 18-02

(21) No. Permohonan DI : A00202407821

(22) Tanggal Penerimaan Permohonan DI :  
24 Desember 2024

(30) Data Prioritas :  
(31) Nomor (32) Tanggal (33) Negara

(43) Tanggal Pengumuman DI :  
04 Februari 2025

(71) Nama dan Alamat Pemohon Desain Industri:  
Universitas Teknologi Sumbawa  
Indonesia Pernek, Moyo Hulu, Kab. Sumbawa, Nusa  
Tenggara Barat 84371, Indonesia (ID)

(72) Nama Pendesain :  
Shafwan Amrullah, ID Fadhli Dzil Ikram, ID  
Mikhratunnisa, ID Alif Manul Hakim, ID

(74) Nama dan Alamat Konsultan Desain Industri :

(54) Judul Desain Industri :  
Mesin Pencetak Briket Semi Otomatis

(57) Klaim :  
Bentuk



Tampak Perspektif



Tampak Atas

Tampak Bawah



Tampak Depan



Tampak Belakang



Tampak Samping

(19) ID

(51) Klasifikasi Locarno : 25-01

(21) No. Permohonan DI : A00202407893

(22) Tanggal Penerimaan Permohonan DI :  
29 Desember 2024

(30) Data Prioritas :  
(31) Nomor (32) Tanggal (33) Negara

(43) Tanggal Pengumuman DI :  
04 Februari 2025

(71) Nama dan Alamat Pemohon Desain Industri:  
Universitas Maritim Raja Ali Haji  
Jalan Raya Dompok, PO BOX 155, Kota Tanjungpinang,  
Kepulauan Riau Tanjungpinang Dompok, Bukit Bestari, Kota  
Tanjung Pinang, Kepulauan Riau 29124, Indonesia (ID)

(72) Nama Pendesain :  
Henky Irawan, ID

(74) Nama dan Alamat Konsultan Desain Industri :

(54) Judul Desain Industri : Beton Balok 10 Lubang Sambungan

(57) Klaim :  
Bentuk, Konfigurasi, Komposisi Garis



Tampak Perspektif

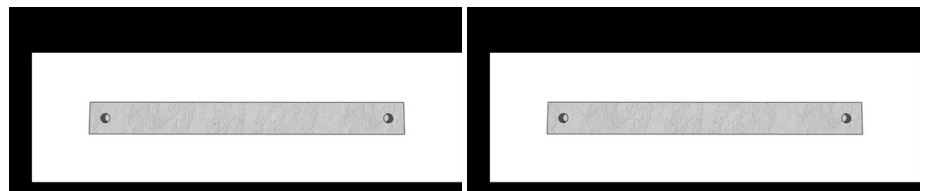

Tampak Atas

Tampak Bawah

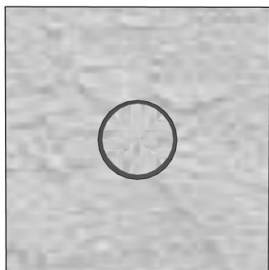

Tampak Depan

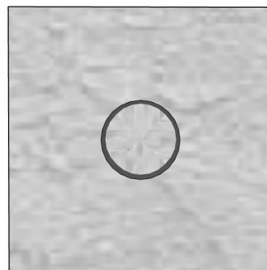

Tampak Belakang



Tampak Samping

(19) ID

(51) Klasifikasi Locarno : 25-01

(21) No. Permohonan DI : A00202407895

(22) Tanggal Penerimaan Permohonan DI :  
29 Desember 2024

(30) Data Prioritas :  
(31) Nomor (32) Tanggal (33) Negara

(43) Tanggal Pengumuman DI :  
04 Februari 2025

(71) Nama dan Alamat Pemohon Desain Industri:  
Universitas Maritim Raja Ali Haji  
Jalan Raya Dompok, PO BOX 155, Kota Tanjungpinang,  
Kepulauan Riau Tanjungpinang Dompok, Bukit Bestari, Kota  
Tanjung Pinang, Kepulauan Riau 29124, Indonesia (ID)

(72) Nama Pendesain :  
Henky Irawan, ID

(74) Nama dan Alamat Konsultan Desain Industri :

(54) Judul Desain Industri : Beton Kubus 6 Lubang Sambungan

(57) Klaim :  
Bentuk, Konfigurasi, Komposisi Garis

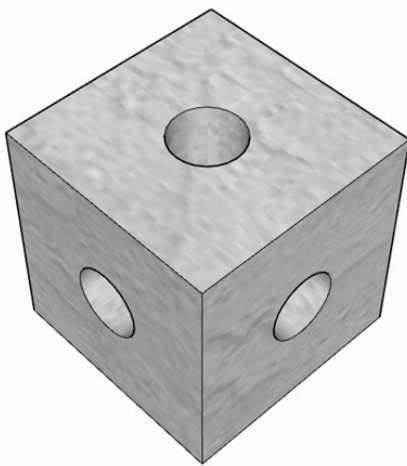

Tampak Perspektif

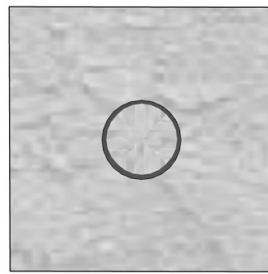

Tampak Atas

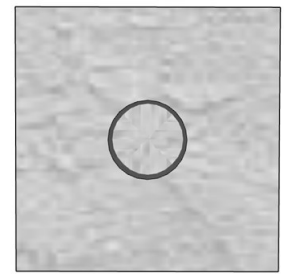

Tampak Bawah

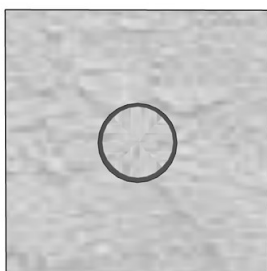

Tampak Depan

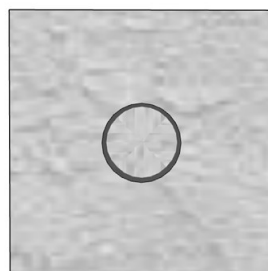

Tampak Belakang

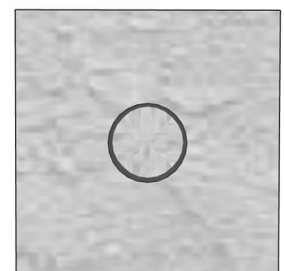

Tampak Samping

(19) ID

(51) Klasifikasi Locarno : 30-02

(21) No. Permohonan DI : A00202407955

(22) Tanggal Penerimaan Permohonan DI :  
31 Desember 2024

(30) Data Prioritas :  
(31) Nomor (32) Tanggal (33) Negara

(43) Tanggal Pengumuman DI :  
04 Februari 2025

(71) Nama dan Alamat Pemohon Desain Industri:  
Universitas Maritim Raja Ali Haji  
Jalan Raya Dompok, PO BOX 155, Kota Tanjungpinang,  
Kepulauan Riau Tanjungpinang Dompok, Bukit Bestari, Kota  
Tanjung Pinang, Kepulauan Riau 29124, Indonesia (ID)

(72) Nama Pendesain :  
Henky Irawan, ID

(74) Nama dan Alamat Konsultan Desain Industri :

(54) Judul Desain Industri : Keramba Apung Tipe B

(57) Klaim :  
Bentuk, Konfigurasi, Komposisi Garis

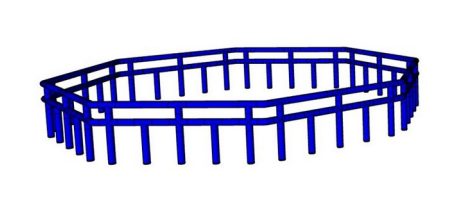

Tampak Perspektif

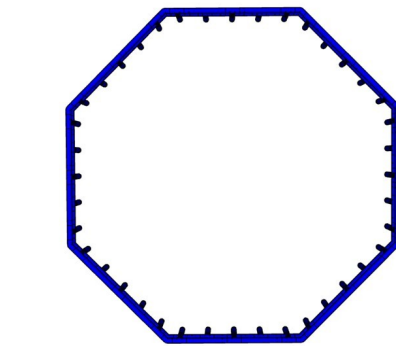

Tampak Atas

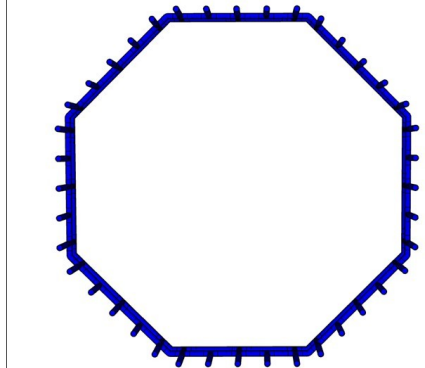

Tampak Bawah



Tampak Depan

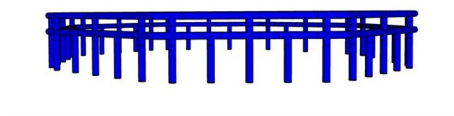

Tampak Belakang

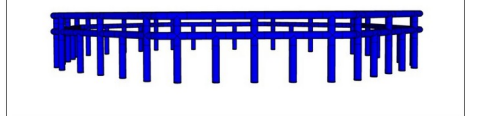

Tampak Samping



(19) ID

(51) Klasifikasi Locarno : 12-16

(21) No. Permohonan DI : A00202500177

(22) Tanggal Penerimaan Permohonan DI :  
14 Januari 2025

(30) Data Prioritas :  
(31) Nomor (32) Tanggal (33) Negara

(43) Tanggal Pengumuman DI :  
04 Februari 2025

(71) Nama dan Alamat Pemohon Desain Industri:  
PT DTECH SEJAHTERA BERSAMA  
Indonesia Kutowinangun Lor, Tingkir, Kota Salatiga,  
Jawa Tengah 50742, Indonesia (ID)

(72) Nama Pendesain :  
AZZAHRA NAZWA ASYIFA, ID

(74) Nama dan Alamat Konsultan Desain Industri :

(54) Judul Desain Industri : PANGKON KNALPOT F1ZR

(57) Klaim :  
Bentuk, Konfigurasi

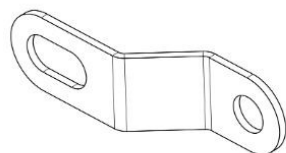

Tampak Perspektif



Tampak Atas



Tampak Bawah



Tampak Depan



Tampak Belakang

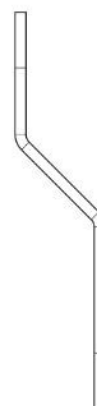

Tampak Samping

(19) ID

(51) Klasifikasi Locarno : 12-16

(21) No. Permohonan DI : A00202500178

(22) Tanggal Penerimaan Permohonan DI :  
14 Januari 2025

(30) Data Prioritas :  
(31) Nomor (32) Tanggal (33) Negara

(43) Tanggal Pengumuman DI :  
04 Februari 2025

(71) Nama dan Alamat Pemohon Desain Industri:  
PT DTECH SEJAHTERA BERSAMA  
Jalan Nusantara 18 Canden Kutowinangun Lor, Tingkir,  
Kota Salatiga, Jawa Tengah 50742, Indonesia (ID)

(72) Nama Pendesain :  
AZZAHRA NAZWA ASYIFA, ID

(74) Nama dan Alamat Konsultan Desain Industri :

(54) Judul Desain Industri : GARNISH ARM NINJA KOTAK

(57) Klaim :  
Bentuk, Konfigurasi

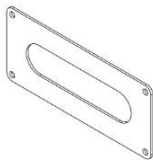

Tampak Perspektif



Tampak Atas



Tampak Bawah



Tampak Depan



Tampak Belakang



Tampak Samping

(19) ID

(51) Klasifikasi Locarno : 12-16

(21) No. Permohonan DI : A00202500186

(22) Tanggal Penerimaan Permohonan DI :  
14 Januari 2025

(30) Data Prioritas :  
(31) Nomor (32) Tanggal (33) Negara

(43) Tanggal Pengumuman DI :  
04 Februari 2025

(71) Nama dan Alamat Pemohon Desain Industri:  
PT DTECH SEJAHTERA BERSAMA  
Indonesia Kutowinangun Lor, Tingkir, Kota Salatiga,  
Jawa Tengah 50742, Indonesia (ID)

(72) Nama Pendesain :  
PRAYOGI DWI KUNCORO, ID

(74) Nama dan Alamat Konsultan Desain Industri :

(54) Judul Desain Industri :  
ANTING ARM SATRIA 2 TAK

(57) Klaim :  
Bentuk, Konfigurasi, Komposisi Garis

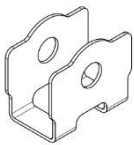

Tampak Perspektif

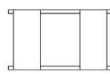

Tampak Atas

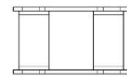

Tampak Bawah

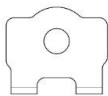

Tampak Depan

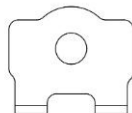

Tampak Belakang

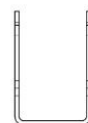

Tampak Samping

(19) ID

(51) Klasifikasi Locarno : 12-16

(21) No. Permohonan DI : A00202500198

(22) Tanggal Penerimaan Permohonan DI :  
14 Januari 2025

(30) Data Prioritas :  
(31) Nomor (32) Tanggal (33) Negara

(43) Tanggal Pengumuman DI :  
04 Februari 2025

(71) Nama dan Alamat Pemohon Desain Industri:  
PT DTECH SEJAHTERA BERSAMA  
Jalan Nusantara 18 Canden Kutowinangun Lor, Tingkir,  
Kota Salatiga, Jawa Tengah 50742, Indonesia (ID)

(72) Nama Pendesain :  
AZZAHRA NAZWA ASYIFA, ID

(74) Nama dan Alamat Konsultan Desain Industri :

(54) Judul Desain Industri : HANGER KNALPOT NINJA COBRA JOMBLO RR

(57) Klaim :  
Bentuk, Konfigurasi

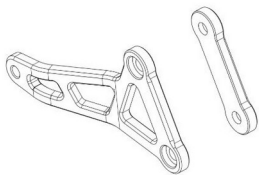

Tampak Perspektif

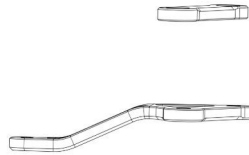

Tampak Atas

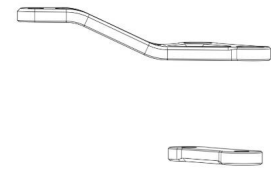

Tampak Bawah

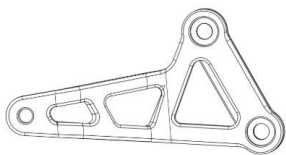

Tampak Depan

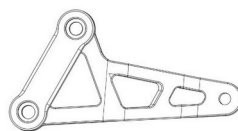

Tampak Belakang

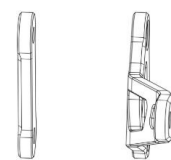

Tampak Samping

(19) ID

(51) Klasifikasi Locarno : 12-16

(21) No. Permohonan DI : A00202500206

(22) Tanggal Penerimaan Permohonan DI :  
14 Januari 2025

(30) Data Prioritas :  
(31) Nomor (32) Tanggal (33) Negara

(43) Tanggal Pengumuman DI :  
04 Februari 2025

(71) Nama dan Alamat Pemohon Desain Industri:  
PT DTECH INOVASI INDONESIA  
Jalan Nusantara 18 Canden Kutowinangun Lor, Tingkir,  
Kota Salatiga, Jawa Tengah 50742, Indonesia (ID)

(72) Nama Pendesain :  
PRAYOGI DWI KUNCORO, ID

(74) Nama dan Alamat Konsultan Desain Industri :

(54) Judul Desain Industri : COVER HUGGER

(57) Klaim :  
Bentuk, Konfigurasi

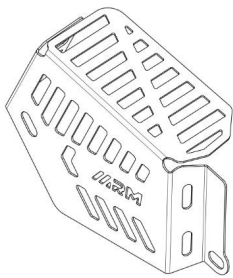

Tampak Perspektif

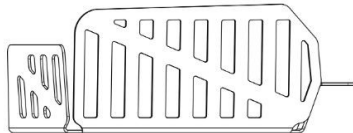

Tampak Atas

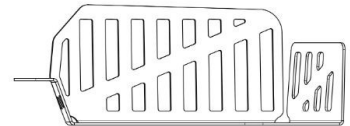

Tampak Bawah

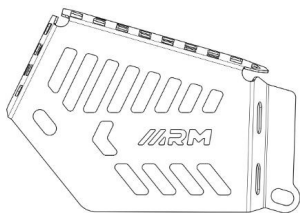

Tampak Depan

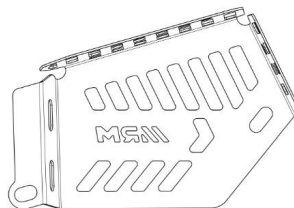

Tampak Belakang

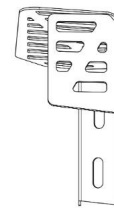

Tampak Samping

(19) ID

(51) Klasifikasi Locarno : 28-02

(21) No. Permohonan DI : A00202500208

(22) Tanggal Penerimaan Permohonan DI :  
15 Januari 2025

(30) Data Prioritas :  
(31) Nomor (32) Tanggal (33) Negara

(43) Tanggal Pengumuman DI :  
04 Februari 2025

(71) Nama dan Alamat Pemohon Desain Industri:  
BUDIANTO DHARMAWAN  
Muara Karang Blok I.2.T/2 RT.004 RW.002 Pluit,  
Penjaringan, Kota Adm. Jakarta Utara, DKI Jakarta -,  
Indonesia (ID)

(72) Nama Pendesain :  
BUDIANTO DHARMAWAN, ID

(74) Nama dan Alamat Konsultan Desain Industri :

(54) Judul Desain Industri : KEPALA LIPSTICK

(57) Klaim :  
Konfigurasi, Bentuk



Tampak Perspektif



Tampak Atas

Tampak Bawah



Tampak Depan

Tampak Belakang

Tampak Samping

(19) ID

(51) Klasifikasi Locarno : 27-07

(21) No. Permohonan DI : A00202500209

(22) Tanggal Penerimaan Permohonan DI :  
15 Januari 2025

(30) Data Prioritas :

(31) Nomor	(32) Tanggal	(33) Negara
2024307647676	02 Desember 2024	China (CN)

(43) Tanggal Pengumuman DI :  
04 Februari 2025

(71) Nama dan Alamat Pemohon Desain Industri:

SHENZHEN FUTURE TECH CO., LIMITED  
Room 601, Building 1, Wanting Building, Laodong  
Community, Xixiang street, Baoan District, shenzhen 518000,  
China, China (CN)

(72) Nama Pendesain :

CHEN, Long,CN      CHEN, Lin,CN      CHEN,  
Shaorui,CN      LAI, Yongcong,CN

(74) Nama dan Alamat Konsultan Desain Industri :

Abdul Karim  
Arcadianpatent Law Firm, Jalan Pedati 1 6/10 No. 29,  
Bidaracina, Jakarta Timur

(54) Judul Desain Industri : KARTRID ROKOK ELEKTRONIK

(57) Klaim :  
Bentuk,Konfigurasi



Tampak Perspektif

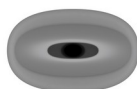

Tampak Atas



Tampak Bawah



Tampak Depan



Tampak Belakang



Tampak Samping



(19) ID

(51) Klasifikasi Locarno : 27-07

(21) No. Permohonan DI : A00202500210

(22) Tanggal Penerimaan Permohonan DI :  
15 Januari 2025

(30) Data Prioritas :

(31) Nomor	(32) Tanggal	(33) Negara
2024307647680	02 Desember 2024	China (CN)

(43) Tanggal Pengumuman DI :  
04 Februari 2025

(71) Nama dan Alamat Pemohon Desain Industri:  
SHENZHEN FUTURE TECH CO., LIMITED  
Room 601, Building 1, Wanting Building, Laodong  
Community, Xixiang street, Baoan District, shenzhen 518000,  
China, China (CN)

(72) Nama Pendesain :  
CHEN, Long,CN      CHEN, Lin,CN      WANG,  
Binglin,CN      CHEN, Shaorui,CN      LAI,  
Yongcong,CN

(74) Nama dan Alamat Konsultan Desain Industri :  
Abdul Karim  
Arcadianpatent Law Firm, Jalan Pedati 1 6/10 No. 29,  
Bidaracina, Jakarta Timur

(54) Judul Desain Industri : ROKOK ELEKTRONIK

(57) Klaim :  
Bentuk,Konfigurasi



Tampak Perspektif



Tampak Atas



Tampak Bawah



Tampak Depan



Tampak Belakang



Tampak Samping

(19) ID

(51) Klasifikasi Locarno : 12-16

(21) No. Permohonan DI : A00202500212

(22) Tanggal Penerimaan Permohonan DI :  
15 Januari 2025

(30) Data Prioritas :  
(31) Nomor (32) Tanggal (33) Negara

(43) Tanggal Pengumuman DI :  
04 Februari 2025

(71) Nama dan Alamat Pemohon Desain Industri:  
PT DTECH INOVASI INDONESIA  
Jalan Nusantara 18 Canden Kutowinangun Lor, Tingkir,  
Kota Salatiga, Jawa Tengah 50742, Indonesia (ID)

(72) Nama Pendesain :  
LUTVIA MAURA AFRILLAZZA, ID

(74) Nama dan Alamat Konsultan Desain Industri :

(54) Judul Desain Industri : TAMENG KNALPOT MIO SMILE

(57) Klaim :  
Bentuk, Konfigurasi

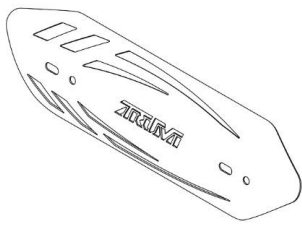

Tampak Perspektif



Tampak Atas

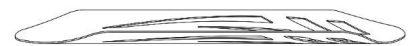

Tampak Bawah



Tampak Depan



Tampak Belakang



Tampak Samping

(19) ID

(51) Klasifikasi Locarno : 12-16

(21) No. Permohonan DI : A00202500211

(22) Tanggal Penerimaan Permohonan DI :  
15 Januari 2025

(30) Data Prioritas :  
(31) Nomor (32) Tanggal (33) Negara

(43) Tanggal Pengumuman DI :  
04 Februari 2025

(71) Nama dan Alamat Pemohon Desain Industri:  
PT DTECH INOVASI INDONESIA  
Jalan Nusantara 18 Canden Kutowinangun Lor, Tingkir,  
Kota Salatiga, Jawa Tengah 50742, Indonesia (ID)

(72) Nama Pendesain :  
LUTVIA MAURA AFRILLAZZA, ID

(74) Nama dan Alamat Konsultan Desain Industri :

(54) Judul Desain Industri : SWING ARM VARIO

(57) Klaim :  
Bentuk, Konfigurasi

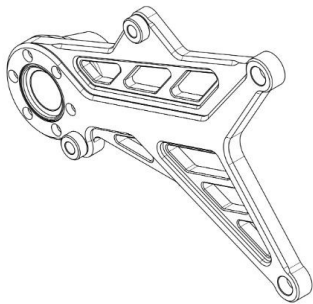

Tampak Perspektif

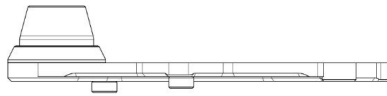

Tampak Atas

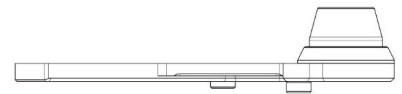

Tampak Bawah

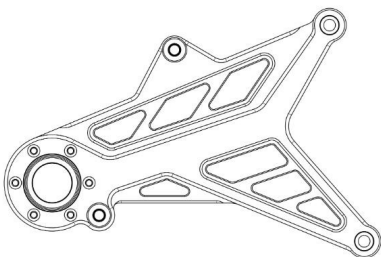

Tampak Depan

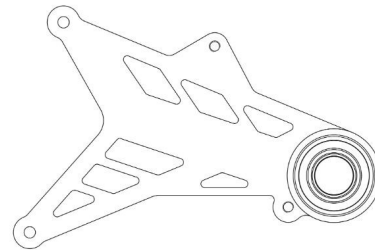

Tampak Belakang

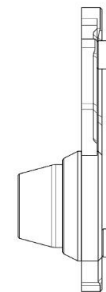

Tampak Samping

(19) ID

(51) Klasifikasi Locarno : 12-16

(21) No. Permohonan DI : A00202500217

(22) Tanggal Penerimaan Permohonan DI :  
15 Januari 2025

(30) Data Prioritas :  
(31) Nomor (32) Tanggal (33) Negara

(43) Tanggal Pengumuman DI :  
04 Februari 2025

(71) Nama dan Alamat Pemohon Desain Industri:  
PT DTECH INOVASI INDONESIA  
Jalan Nusantara 18 Canden Kutowinangun Lor, Tingkir,  
Kota Salatiga, Jawa Tengah 50742, Indonesia (ID)

(72) Nama Pendesain :  
ALFAN FIRMANSYAH ADITYA, ID

(74) Nama dan Alamat Konsultan Desain Industri :

(54) Judul Desain Industri :  
HANDLE REM PCX

(57) Klaim :  
Konfigurasi

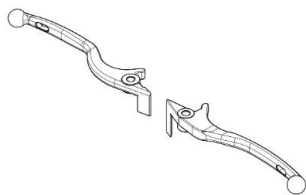

Tampak Perspektif



Tampak Atas



Tampak Bawah



Tampak Depan



Tampak Belakang



Tampak Samping

(19) ID

(51) Klasifikasi Locarno : 12-16

(21) No. Permohonan DI : A00202500218

(22) Tanggal Penerimaan Permohonan DI :  
15 Januari 2025

(30) Data Prioritas :  
(31) Nomor (32) Tanggal (33) Negara

(43) Tanggal Pengumuman DI :  
04 Februari 2025

(71) Nama dan Alamat Pemohon Desain Industri:  
PT DTECH INOVASI INDONESIA  
Jalan Nusantara 18 Canden Kutowinangun Lor, Tingkir,  
Kota Salatiga, Jawa Tengah 50742, Indonesia (ID)

(72) Nama Pendesain :  
RAHMAT DANI SULISTYO, ID

(74) Nama dan Alamat Konsultan Desain Industri :

(54) Judul Desain Industri : TABOKAN KARBU MIO

(57) Klaim :  
Bentuk, Konfigurasi

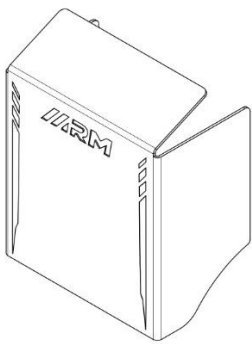

Tampak Perspektif



Tampak Atas



Tampak Bawah

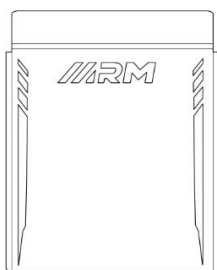

Tampak Depan

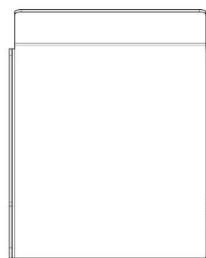

Tampak Belakang

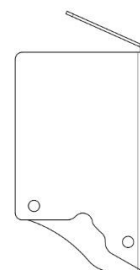

Tampak Samping

(19) ID

(51) Klasifikasi Locarno : 12-16

(21) No. Permohonan DI : A00202500216

(22) Tanggal Penerimaan Permohonan DI :  
15 Januari 2025

(30) Data Prioritas :  
(31) Nomor (32) Tanggal (33) Negara

(43) Tanggal Pengumuman DI :  
04 Februari 2025

(71) Nama dan Alamat Pemohon Desain Industri:  
PT DTECH INOVASI INDONESIA  
Jalan Nusantara 18 Canden Kutowinangun Lor, Tingkir,  
Kota Salatiga, Jawa Tengah 50742, Indonesia (ID)

(72) Nama Pendesain :  
AFZALURROHMAN ABDULLAH, ID

(74) Nama dan Alamat Konsultan Desain Industri :

(54) Judul Desain Industri : PANGKON KNALPOT MIO MODEL 1

(57) Klaim :  
Bentuk, Konfigurasi



Tampak Perspektif

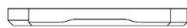

Tampak Atas

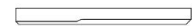

Tampak Bawah

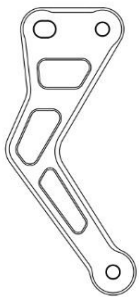

Tampak Depan



Tampak Belakang



Tampak Samping

(19) ID

(51) Klasifikasi Locarno : 12-16

(21) No. Permohonan DI : A00202500219

(22) Tanggal Penerimaan Permohonan DI :  
15 Januari 2025

(30) Data Prioritas :  
(31) Nomor (32) Tanggal (33) Negara

(43) Tanggal Pengumuman DI :  
04 Februari 2025

(71) Nama dan Alamat Pemohon Desain Industri:  
PT DTECH INOVASI INDONESIA  
Jalan Nusantara 18 Canden Kutowinangun Lor, Tingkir,  
Kota Salatiga, Jawa Tengah 50742, Indonesia (ID)

(72) Nama Pendesain :  
PRAYOGI DWI KUNCORO, ID

(74) Nama dan Alamat Konsultan Desain Industri :

(54) Judul Desain Industri : PANGKON KNALPOT MIO MODEL 2

(57) Klaim :  
Bentuk, Konfigurasi

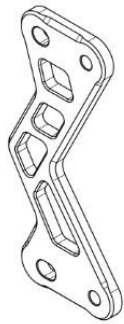

Tampak Perspektif

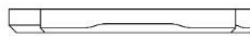

Tampak Atas



Tampak Bawah

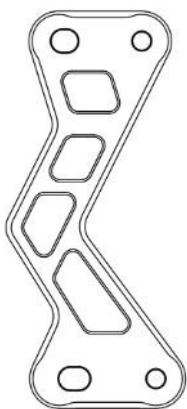

Tampak Depan

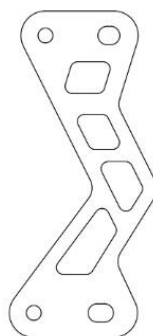

Tampak Belakang



Tampak Samping

(19) ID

(51) Klasifikasi Locarno : 27-07

(21) No. Permohonan DI : A00202500220

(22) Tanggal Penerimaan Permohonan DI :  
15 Januari 2025

(30) Data Prioritas :

(31) Nomor	(32) Tanggal	(33) Negara
2024307647695	02 Desember 2024	China (CN)

(43) Tanggal Pengumuman DI :  
04 Februari 2025

(71) Nama dan Alamat Pemohon Desain Industri:  
SHENZHEN FUTURE TECH CO., LIMITED  
Room 601, Building 1, Wanting Building, Laodong  
Community, Xixiang street, Baoan District, shenzhen 518000,  
China, China (CN)

(72) Nama Pendesain :  
CHEN, Long,CN      CHEN, Lin,CN      WANG,  
Binglin ,CN      LAI, Yongcong,CN

(74) Nama dan Alamat Konsultan Desain Industri :  
Abdul Karim  
Arcadianpatent Law Firm, Jalan Pedati 1 6/10 No. 29,  
Bidaracina, Jakarta Timur

(54) Judul Desain Industri : PERANGKAT CATU DAYA ROKOK ELEKTRONIK

(57) Klaim :  
Bentuk,Konfigurasi



Tampak Perspektif



Tampak Atas



Tampak Bawah



Tampak Depan



Tampak Belakang



Tampak Samping



(19) ID

(51) Klasifikasi Locarno : 15-09

(21) No. Permohonan DI : A00202500221

(22) Tanggal Penerimaan Permohonan DI :  
15 Januari 2025

(30) Data Prioritas :  
(31) Nomor (32) Tanggal (33) Negara  
2024-014966 19 Juli 2024 Japan (JP)

(43) Tanggal Pengumuman DI :  
04 Februari 2025

(71) Nama dan Alamat Pemohon Desain Industri:  
NICHIAS CORPORATION  
6-1, Hatchobori 1-chome, Chuo-ku, Tokyo, Japan (JP)

(72) Nama Pendesain :  
Kohei TAKIZAWA,JP Koji NAGAI,JP

(74) Nama dan Alamat Konsultan Desain Industri :  
Melinda  
PT. Tilleke & Gibbins Indonesia Lippo Kuningan Lantai  
12, Unit A Jalan H.R. Rasuna Said Kavling B-12 Kuningan

(54) Judul Desain Industri : FIKSTUR PIN PENGELASAN UNTUK MESIN PENGELASAN TEKAN

(57) Klaim :  
Bentuk, Konfigurasi

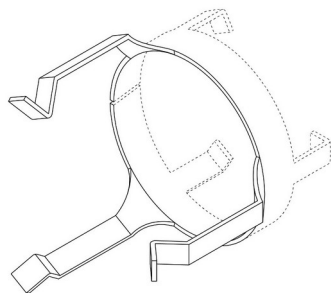

Tampak Perspektif

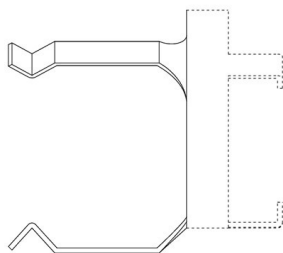

Tampak Atas

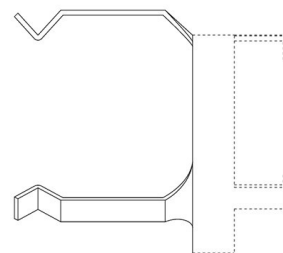

Tampak Bawah

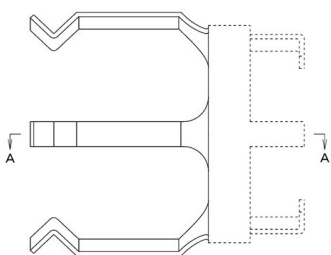

Tampak Depan

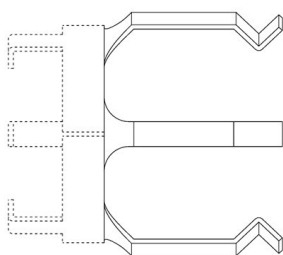

Tampak Belakang

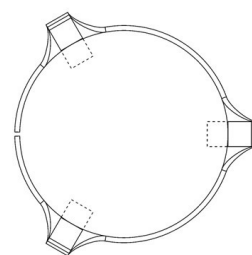

Tampak Samping

(19) ID

(51) Klasifikasi Locarno : 28-03

(21) No. Permohonan DI : A00202500222

(22) Tanggal Penerimaan Permohonan DI :  
15 Januari 2025

(30) Data Prioritas :  
(31) Nomor (32) Tanggal (33) Negara

(43) Tanggal Pengumuman DI :  
04 Februari 2025

(71) Nama dan Alamat Pemohon Desain Industri:  
Shenzhen Quncheng Electronics Co., Ltd.  
705, Floor 7, Block C, Hengboli Rongfeng Industrial Park,  
Xuegang North Road, Longhua Street, Longhua District,  
Shenzhen, China (CN)

Shenzhen Xinyifang International Trade Co., Ltd.  
401, Building 5, Hesheng Intelligent Park, No. 32, Lifu  
Street, Dafa Pu Community, Bantian Street, Longgang District,  
Shenzhen, China (CN)

(72) Nama Pendesain :  
Zongfeng Zhang,CN Lihua Xu,CN

(74) Nama dan Alamat Konsultan Desain Industri :  
Marodin Sijabat  
Adastra An Intellectual Property Firm Epi Walk Building 3  
rd Floor Jl. HR Rasuna Said No. 306, Rt 2/Rw 5 Karet  
Kuningan Setia Budi

(54) Judul Desain Industri : ALAT CUKUR

(57) Klaim :  
Bentuk,Konfigurasi



Tampak Perspektif

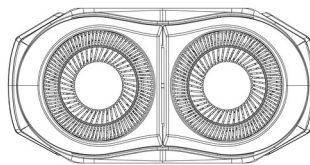

Tampak Atas

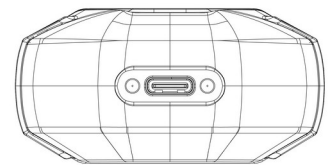

Tampak Bawah

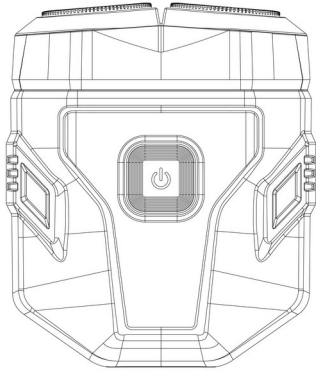

Tampak Depan

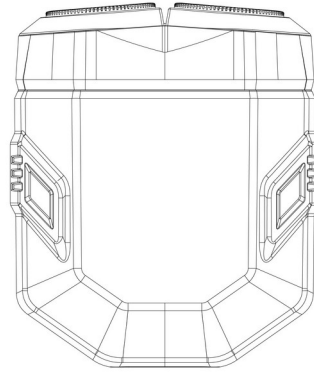

Tampak Belakang

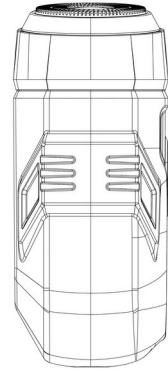

Tampak Samping

(19) ID

(51) Klasifikasi Locarno : 12-16

(21) No. Permohonan DI : A00202500226

(22) Tanggal Penerimaan Permohonan DI :  
15 Januari 2025

(30) Data Prioritas :  
(31) Nomor (32) Tanggal (33) Negara

(43) Tanggal Pengumuman DI :  
04 Februari 2025

(71) Nama dan Alamat Pemohon Desain Industri:  
PT DTECH SEJAHTERA BERSAMA  
Jalan Nusantara 18 Canden Kutowinangun Lor, Tingkir,  
Kota Salatiga, Jawa Tengah 50742, Indonesia (ID)

(72) Nama Pendesain :  
MUCHAMMAD RIFKI, ID

(74) Nama dan Alamat Konsultan Desain Industri :

(54) Judul Desain Industri : BRACKET PENAHAN STANDAR TENGAH F1ZR

(57) Klaim :  
Bentuk, Konfigurasi

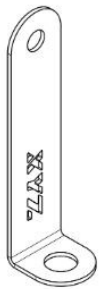

Tampak Perspektif



Tampak Atas



Tampak Bawah

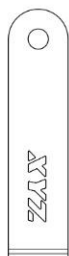

Tampak Depan

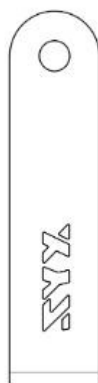

Tampak Belakang



Tampak Samping

(19) ID

(51) Klasifikasi Locarno : 12-16

(21) No. Permohonan DI : A00202500227

(22) Tanggal Penerimaan Permohonan DI :  
15 Januari 2025

(30) Data Prioritas :  
(31) Nomor (32) Tanggal (33) Negara

(43) Tanggal Pengumuman DI :  
04 Februari 2025

(71) Nama dan Alamat Pemohon Desain Industri:  
PT DTECH SEJAHTERA BERSAMA  
Jalan Nusantara 18 Canden Kutowinangun Lor, Tingkir,  
Kota Salatiga, Jawa Tengah 50742, Indonesia (ID)

(72) Nama Pendesain :  
AZZAHRA NAZWA ASYIFA, ID

(74) Nama dan Alamat Konsultan Desain Industri :

(54) Judul Desain Industri : KUPINGAN RANGKA SATRIA 2 TAK KIRI

(57) Klaim :  
Bentuk, Konfigurasi

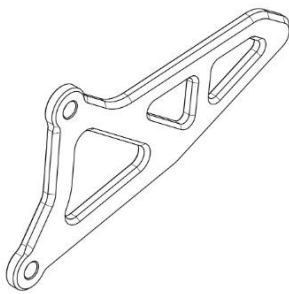

Tampak Perspektif



Tampak Atas



Tampak Bawah

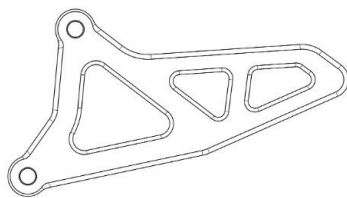

Tampak Depan

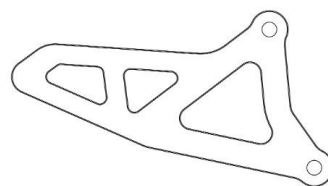

Tampak Belakang



Tampak Samping

(19) ID

(51) Klasifikasi Locarno : 23-01

(21) No. Permohonan DI : A00202500228

(22) Tanggal Penerimaan Permohonan DI :  
15 Januari 2025

(30) Data Prioritas :  
(31) Nomor (32) Tanggal (33) Negara

(43) Tanggal Pengumuman DI :  
04 Februari 2025

(71) Nama dan Alamat Pemohon Desain Industri:  
PT HOME FAUCETS INDONESIA  
KAWASAN INDUSTRI NGORO JALAN NGORO  
INDUSTRI PERSADA KAV I/1B DESA NGORO  
KECAMATAN NGORO KABUPATEN MOJOKERTO 61385  
PROVINSI JAWA TIMUR Ngoro, Ngoro, Kab. Mojokerto, Jawa  
Timur 61385, Indonesia (ID)

(72) Nama Pendesain :  
LIN CHI CHUN, ID

(74) Nama dan Alamat Konsultan Desain Industri :

(54) Judul Desain Industri :  
Saringan Air

(57) Klaim :  
Bentuk, Konfigurasi

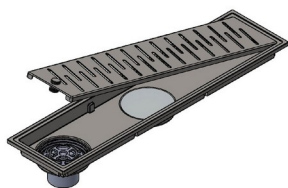

Tampak Perspektif

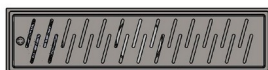

Tampak Atas



Tampak Bawah



Tampak Depan



Tampak Belakang



Tampak Samping

(19) ID

(51) Klasifikasi Locarno : 12-16

(21) No. Permohonan DI : A00202500231

(22) Tanggal Penerimaan Permohonan DI :  
15 Januari 2025

(30) Data Prioritas :  
(31) Nomor (32) Tanggal (33) Negara

(43) Tanggal Pengumuman DI :  
04 Februari 2025

(71) Nama dan Alamat Pemohon Desain Industri:  
PT. TERANG DUNIA INTERNUSA  
Kawasan Industri Branta Mulia KP. Sabur RT. 01 RW. 06  
Tarikolot, Citeureup, Kab. Bogor, Jawa Barat 16810,  
Indonesia (ID)

(72) Nama Pendesain :  
Fendi Astika Widhiatmoko, ID

(74) Nama dan Alamat Konsultan Desain Industri :  
Hendra Widjaya  
The Bellezza Office Tower 19th floor, Jl. Arteri Permata  
Hijau No. 34 Permata Hijau

(54) Judul Desain Industri : PENUTUP BODY BAGIAN SISI BELAKANG SEPEDA MOTOR LISTRIK

(57) Klaim :  
Bentuk, Konfigurasi



Tampak Perspektif

Tampak Atas

Tampak Bawah



Tampak Depan



Tampak Belakang



Tampak Samping



(19) ID

(51) Klasifikasi Locarno : 12-16

(21) No. Permohonan DI : A00202500237

(22) Tanggal Penerimaan Permohonan DI :  
15 Januari 2025

(30) Data Prioritas :  
(31) Nomor (32) Tanggal (33) Negara

(43) Tanggal Pengumuman DI :  
04 Februari 2025

(71) Nama dan Alamat Pemohon Desain Industri:  
PT DTECH INOVASI INDONESIA  
Jalan Nusantara 18 Canden Kutowinangun Lor, Tingkir,  
Kota Salatiga, Jawa Tengah 50742, Indonesia (ID)

(72) Nama Pendesain :  
RAHMAT DANI SULISTYO, ID

(74) Nama dan Alamat Konsultan Desain Industri :

(54) Judul Desain Industri : TAMENG KNALPOT BEAT

(57) Klaim :  
Bentuk, Konfigurasi

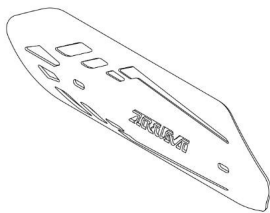

Tampak Perspektif



Tampak Atas



Tampak Bawah

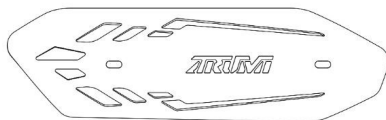

Tampak Depan

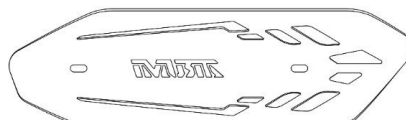

Tampak Belakang



Tampak Samping

(19) ID

(51) Klasifikasi Locarno : 12-16

(21) No. Permohonan DI : A00202500236

(22) Tanggal Penerimaan Permohonan DI :  
15 Januari 2025

(30) Data Prioritas :  
(31) Nomor (32) Tanggal (33) Negara

(43) Tanggal Pengumuman DI :  
04 Februari 2025

(71) Nama dan Alamat Pemohon Desain Industri:  
PT DTECH INOVASI INDONESIA  
Jalan Nusantara 18 Canden Kutowinangun Lor, Tingkir,  
Kota Salatiga, Jawa Tengah 50742, Indonesia (ID)

(72) Nama Pendesain :  
LUTVIA MAURA AFRILLAZZA, ID AZZAHRA  
NAZWA ASYIFA, ID INDAH AMALIA AGUSTIN, ID  
RAHMAT DANI SULISTYO, ID

(74) Nama dan Alamat Konsultan Desain Industri :

(54) Judul Desain Industri : COVER AKI ATAS MIO AKRILIK

(57) Klaim :  
Bentuk, Konfigurasi

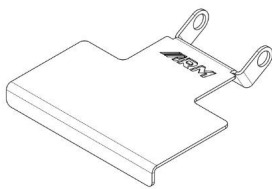

Tampak Perspektif

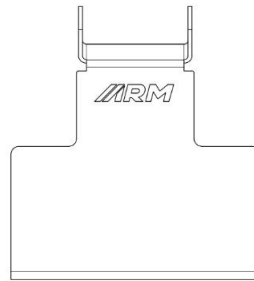

Tampak Atas

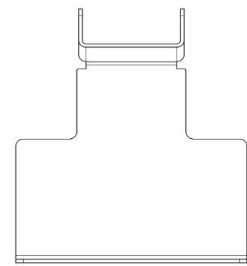

Tampak Bawah



Tampak Depan



Tampak Belakang



Tampak Samping

(19) ID

(51) Klasifikasi Locarno : 12-16

(21) No. Permohonan DI : A00202500242

(22) Tanggal Penerimaan Permohonan DI :  
15 Januari 2025

(30) Data Prioritas :  
(31) Nomor (32) Tanggal (33) Negara

(43) Tanggal Pengumuman DI :  
04 Februari 2025

(71) Nama dan Alamat Pemohon Desain Industri:  
PT DTECH INOVASI INDONESIA  
Noborejo, RW.002 Kutowinangun Lor, Tingkir, Kota  
Salatiga, Jawa Tengah 50742, Indonesia (ID)

(72) Nama Pendesain :  
LUTVIA MAURA AFRILLAFAZZA, ID AZZAHRA  
NAZWA ASYIFA, ID ACHMAD CHASAN, ID  
PRAYOGI DWI KUNCORO, ID

(74) Nama dan Alamat Konsultan Desain Industri :

(54) Judul Desain Industri : STUT TENSIONER YAMAHA

(57) Klaim :  
Bentuk, Konfigurasi

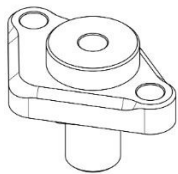

Tampak Perspektif

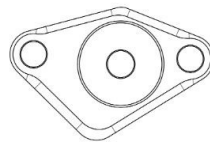

Tampak Atas

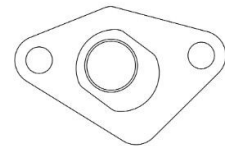

Tampak Bawah

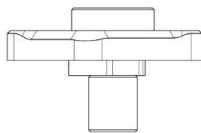

Tampak Depan

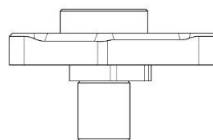

Tampak Belakang

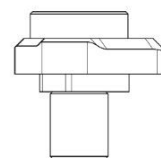

Tampak Samping

(19) ID

(51) Klasifikasi Locarno : 12-16

(21) No. Permohonan DI : A00202500239

(22) Tanggal Penerimaan Permohonan DI :  
15 Januari 2025

(30) Data Prioritas :  
(31) Nomor (32) Tanggal (33) Negara

(43) Tanggal Pengumuman DI :  
04 Februari 2025

(71) Nama dan Alamat Pemohon Desain Industri:  
PT DTECH INOVASI INDONESIA  
Jalan Nusantara 18 Canden Kutowinangun Lor, Tingkir,  
Kota Salatiga, Jawa Tengah 50742, Indonesia (ID)

(72) Nama Pendesain :  
LUTVIA MAURA AFRILLAZAZA, ID AZZAHRA  
NAZWA ASYIFA, ID INDAH AMALIA AGUSTIN, ID  
RAHMAT DANI SULISTYO, ID MUHAMAD KUSEN, ID

(74) Nama dan Alamat Konsultan Desain Industri :

(54) Judul Desain Industri : COVER DOWNDRAFT AKRILIK

(57) Klaim :  
Bentuk, Konfigurasi



Tampak Perspektif



Tampak Atas

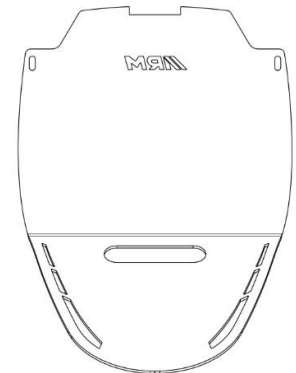

Tampak Bawah

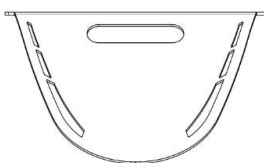

Tampak Depan

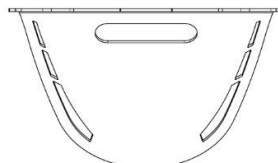

Tampak Belakang

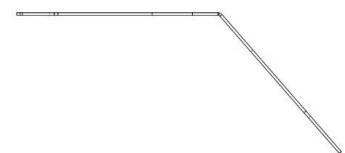

Tampak Samping

(19) ID

(51) Klasifikasi Locarno : 12-16

(21) No. Permohonan DI : A00202500240

(22) Tanggal Penerimaan Permohonan DI :  
15 Januari 2025

(30) Data Prioritas :  
(31) Nomor (32) Tanggal (33) Negara

(43) Tanggal Pengumuman DI :  
04 Februari 2025

(71) Nama dan Alamat Pemohon Desain Industri:  
PT DTECH INOVASI INDONESIA  
Jalan Nusantara 18 Canden Kutowinangun Lor, Tingkir,  
Kota Salatiga, Jawa Tengah 50742, Indonesia (ID)

(72) Nama Pendesain :  
AFZALURROHMAN ABDULLAH, ID

(74) Nama dan Alamat Konsultan Desain Industri :

(54) Judul Desain Industri : STANDAR SAMPING DOWNSIZE

(57) Klaim :  
Bentuk, Konfigurasi

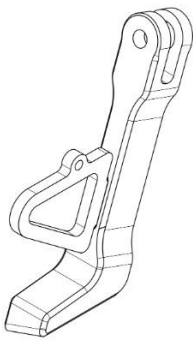

Tampak Perspektif



Tampak Atas



Tampak Bawah

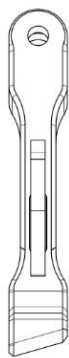

Tampak Depan



Tampak Belakang

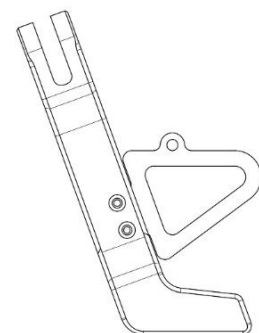

Tampak Samping

(19) ID

(51) Klasifikasi Locarno : 12-16

(21) No. Permohonan DI : A00202500238

(22) Tanggal Penerimaan Permohonan DI :  
15 Januari 2025

(30) Data Prioritas :  
(31) Nomor (32) Tanggal (33) Negara

(43) Tanggal Pengumuman DI :  
04 Februari 2025

(71) Nama dan Alamat Pemohon Desain Industri:  
PT DTECH INOVASI INDONESIA  
Jalan Nusantara 18 Canden Kutowinangun Lor, Tingkir,  
Kota Salatiga, Jawa Tengah 50742, Indonesia (ID)

(72) Nama Pendesain :  
RAHMAT DANI SULISTYO, ID

(74) Nama dan Alamat Konsultan Desain Industri :

(54) Judul Desain Industri : TAIL TIDY

(57) Klaim :  
Bentuk, Konfigurasi

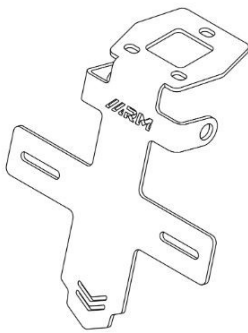

Tampak Perspektif

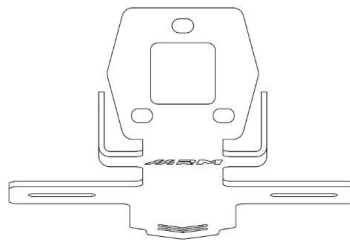

Tampak Atas

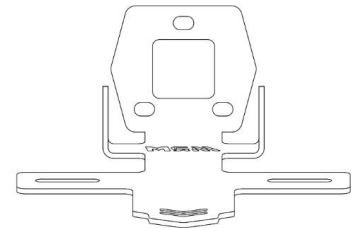

Tampak Bawah

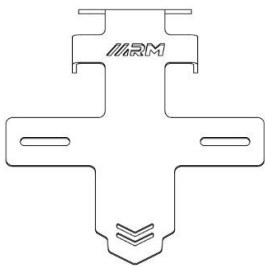

Tampak Depan

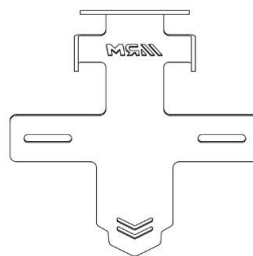

Tampak Belakang

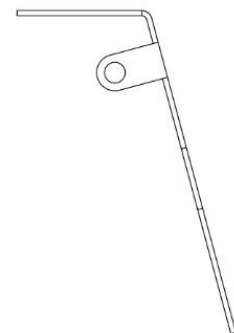

Tampak Samping

(19) ID

(51) Klasifikasi Locarno : 12-16

(21) No. Permohonan DI : A00202500247

(22) Tanggal Penerimaan Permohonan DI :  
15 Januari 2025

(30) Data Prioritas :  
(31) Nomor (32) Tanggal (33) Negara

(43) Tanggal Pengumuman DI :  
04 Februari 2025

(71) Nama dan Alamat Pemohon Desain Industri:  
PT BAKTI MAJU INOVASI  
Noborejo, RW.002 Noborejo, Argomulyo, Kota Salatiga,  
Jawa Tengah 50736, Indonesia (ID)

(72) Nama Pendesain :  
RAFID HANAN ROMADHAN, ID

(74) Nama dan Alamat Konsultan Desain Industri :

(54) Judul Desain Industri : BRACKET LAMPU BULAT RX KING

(57) Klaim :  
Bentuk, Konfigurasi

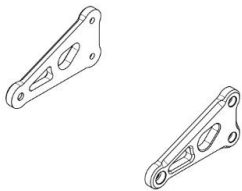

Tampak Perspektif



Tampak Atas



Tampak Bawah



Tampak Depan



Tampak Belakang

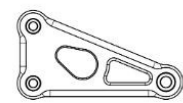

Tampak Samping

(19) ID

(51) Klasifikasi Locarno : 12-16

(21) No. Permohonan DI : A00202500246

(22) Tanggal Penerimaan Permohonan DI :  
15 Januari 2025

(30) Data Prioritas :  
(31) Nomor (32) Tanggal (33) Negara

(43) Tanggal Pengumuman DI :  
04 Februari 2025

(71) Nama dan Alamat Pemohon Desain Industri:  
PT BAKTI MAJU INOVASI  
Noborejo, RW.002 Noborejo, Argomulyo, Kota Salatiga,  
Jawa Tengah 50736, Indonesia (ID)

(72) Nama Pendesain :  
NUR WAHID PANJI ANGGORO, ID

(74) Nama dan Alamat Konsultan Desain Industri :

(54) Judul Desain Industri :  
MANISAN BAUT KOMSTIR RX KING

(57) Klaim :  
Bentuk, Konfigurasi



Tampak Perspektif

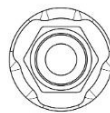

Tampak Atas

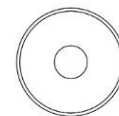

Tampak Bawah

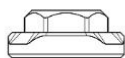

Tampak Depan

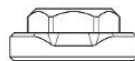

Tampak Belakang

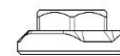

Tampak Samping



(19) ID

(51) Klasifikasi Locarno : 26-05

(21) No. Permohonan DI : A00202500248

(22) Tanggal Penerimaan Permohonan DI :  
16 Januari 2025

(30) Data Prioritas :  
(31) Nomor (32) Tanggal (33) Negara

(43) Tanggal Pengumuman DI :  
04 Februari 2025

(71) Nama dan Alamat Pemohon Desain Industri:  
Candy Zhou  
Kavling Polri Blok B-II Nomor 614 RT. 001 RW. 010,  
Kelurahan Jelambar, Kecamatan Grogol Petamburan, Jakarta  
Barat 11460 Jelambar, Grogol Petamburan, Kota Adm.  
Jakarta Barat, DKI Jakarta 11460, Indonesia (ID)

(72) Nama Pendesain :  
Candy Zhou,ID

(74) Nama dan Alamat Konsultan Desain Industri :  
Anggi Avianica Putri  
Jalan Griya Pratama III Blok IV No. 14, Kelurahan  
Pegangsaan Dua, Kecamatan Kelapa Gading, Kota Jakarta  
Utara, Daerah Khusus Ibukota Jakarta, 14250.

(54) Judul Desain Industri : Lampu Shooting Light MG2

(57) Klaim :  
Bentuk,Konfigurasi,Komposisi Garis,Komposisi Warna



Tampak Perspektif

Tampak Atas

Tampak Bawah



Tampak Depan



Tampak Belakang



Tampak Samping

(19) ID

(51) Klasifikasi Locarno : 26-06

(21) No. Permohonan DI : A00202500250

(22) Tanggal Penerimaan Permohonan DI :  
16 Januari 2025

(30) Data Prioritas :  
(31) Nomor (32) Tanggal (33) Negara

(43) Tanggal Pengumuman DI :  
04 Februari 2025

(71) Nama dan Alamat Pemohon Desain Industri:  
Candy Zhou  
Kavling Polri Blok B-II Nomor 614 RT. 001 RW. 010,  
Kelurahan Jelambar, Kecamatan Grogol Petamburan, Jakarta  
Barat 11460 Jelambar, Grogol Petamburan, Kota Adm.  
Jakarta Barat, DKI Jakarta 11460, Indonesia (ID)

(72) Nama Pendesain :  
Candy Zhou,ID

(74) Nama dan Alamat Konsultan Desain Industri :  
Anggi Avianica Putri  
Jalan Griya Pratama III Blok IV No. 14, Kelurahan  
Pegangsaan Dua, Kecamatan Kelapa Gading, Kota Jakarta  
Utara, Daerah Khusus Ibukota Jakarta, 14250.

(54) Judul Desain Industri : Lampu Shooting Light MG3

(57) Klaim :  
Bentuk,Konfigurasi,Komposisi Garis,Komposisi Warna



Tampak Perspektif

Tampak Atas

Tampak Bawah



Tampak Depan



Tampak Belakang



Tampak Samping

(19) ID

(51) Klasifikasi Locarno : 26-06

(21) No. Permohonan DI : A00202500252

(22) Tanggal Penerimaan Permohonan DI :  
16 Januari 2025

(30) Data Prioritas :  
(31) Nomor (32) Tanggal (33) Negara

(43) Tanggal Pengumuman DI :  
04 Februari 2025

(71) Nama dan Alamat Pemohon Desain Industri:  
Candy Zhou  
Kavling Polri Blok B-II Nomor 614 RT. 001 RW. 010,  
Kelurahan Jelambar, Kecamatan Grogol Petamburan, Jakarta  
Barat 11460 Jelambar, Grogol Petamburan, Kota Adm.  
Jakarta Barat, DKI Jakarta 11460, Indonesia (ID)

(72) Nama Pendesain :  
Candy Zhou, ID

(74) Nama dan Alamat Konsultan Desain Industri :  
Anggi Avianica Putri  
Jalan Griya Pratama III Blok IV No. 14, Kelurahan  
Pegangsaan Dua, Kecamatan Kelapa Gading, Kota Jakarta  
Utara, Daerah Khusus Ibukota Jakarta, 14250.

(54) Judul Desain Industri : Lampu Head Light PB6

(57) Klaim :  
Bentuk, Konfigurasi, Komposisi Garis, Komposisi Warna



Tampak Perspektif



Tampak Atas

Tampak Bawah



Tampak Depan

Tampak Belakang

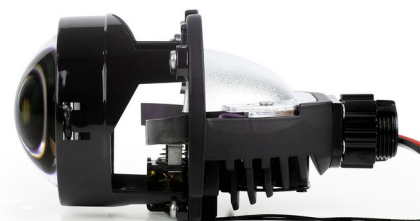

Tampak Samping

(19) ID

(51) Klasifikasi Locarno : 26-06

(21) No. Permohonan DI : A00202500251

(22) Tanggal Penerimaan Permohonan DI :  
16 Januari 2025

(30) Data Prioritas :  
(31) Nomor (32) Tanggal (33) Negara

(43) Tanggal Pengumuman DI :  
04 Februari 2025

(71) Nama dan Alamat Pemohon Desain Industri:  
Candy Zhou  
Kavling Polri Blok B-II Nomor 614 RT. 001 RW. 010,  
Kelurahan Jelambar, Kecamatan Grogol Petamburan, Jakarta  
Barat 11460 Jelambar, Grogol Petamburan, Kota Adm.  
Jakarta Barat, DKI Jakarta 11460, Indonesia (ID)

(72) Nama Pendesain :  
Candy Zhou, ID

(74) Nama dan Alamat Konsultan Desain Industri :  
Anggi Avianica Putri  
Jalan Griya Pratama III Blok IV No. 14, Kelurahan  
Pegangsaan Dua, Kecamatan Kelapa Gading, Kota Jakarta  
Utara, Daerah Khusus Ibukota Jakarta, 14250.

(54) Judul Desain Industri : Lampu Shooting Light R8

(57) Klaim :  
Bentuk, Konfigurasi, Komposisi Garis, Komposisi Warna



Tampak Perspektif

Tampak Atas

Tampak Bawah



Tampak Depan



Tampak Belakang



Tampak Samping

(19) ID

(51) Klasifikasi Locarno : 26-05

(21) No. Permohonan DI : A00202500249

(22) Tanggal Penerimaan Permohonan DI :  
16 Januari 2025

(30) Data Prioritas :  
(31) Nomor (32) Tanggal (33) Negara

(43) Tanggal Pengumuman DI :  
04 Februari 2025

(71) Nama dan Alamat Pemohon Desain Industri:  
Candy Zhou  
Kavling Polri Blok B-II Nomor 614, Kelurahan Jelambar,  
Kecamatan Grogol Petamburan, Jakarta Barat 11460  
Jelambar, Grogol Petamburan, Kota Adm. Jakarta Barat, DKI  
Jakarta 11460, Indonesia (ID)

(72) Nama Pendesain :  
Candy Zhou, ID

(74) Nama dan Alamat Konsultan Desain Industri :  
Anggi Avianica Putri  
Jalan Griya Pratama III Blok IV No. 14, Kelurahan  
Pegangsaan Dua, Kecamatan Kelapa Gading, Kota Jakarta  
Utara, Daerah Khusus Ibukota Jakarta, 14250.

(54) Judul Desain Industri : Lampu Shooting Light W1

(57) Klaim :  
Bentuk, Konfigurasi, Komposisi Garis, Komposisi Warna



Tampak Perspektif

Tampak Atas

Tampak Bawah



Tampak Depan



Tampak Belakang



Tampak Samping

(19) ID

(51) Klasifikasi Locarno : 06-02

(21) No. Permohonan DI : A00202500256

(22) Tanggal Penerimaan Permohonan DI :  
16 Januari 2025

(30) Data Prioritas :

(31) Nomor (32) Tanggal (33) Negara  
30202400824Y 01 Agustus 2024 Singapore (SG)

(43) Tanggal Pengumuman DI :  
04 Februari 2025

(71) Nama dan Alamat Pemohon Desain Industri:  
KEF Hospitality Pte. Ltd.  
80 Robinson Road, #15-02, Singapore 068898,  
Singapore (SG)

(72) Nama Pendesain :  
Faizal Edavalath Kottikollon,IN

(74) Nama dan Alamat Konsultan Desain Industri :  
Inda Citraninda Noerhadi  
Biro Oktroi Roosseno Kantor Taman A-9 Unit C1 & C2  
Jalan DR. Ide Anak Agung Gde Agung

(54) Judul Desain Industri : Tempat Tidur untuk Terapi Ayurveda

(57) Klaim :  
Bentuk, Konfigurasi



Tampak Perspektif

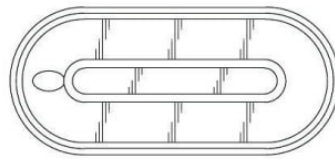

Tampak Atas

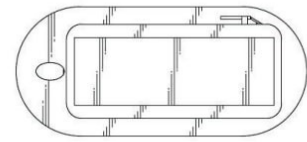

Tampak Bawah



Tampak Depan



Tampak Belakang

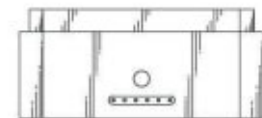

Tampak Samping

(19) ID

(51) Klasifikasi Locarno : 14-02

(21) No. Permohonan DI : A00202500268

(22) Tanggal Penerimaan Permohonan DI :  
16 Januari 2025

(30) Data Prioritas :  
(31) Nomor (32) Tanggal (33) Negara  
202430683869.5 29 Oktober 2024 China (CN)

(43) Tanggal Pengumuman DI :  
04 Februari 2025

(71) Nama dan Alamat Pemohon Desain Industri:  
Hanvon Ugee Technology Co., Ltd.  
2/F, West of 3/F, 4/F, No.4 Building, Fulongte Industrial  
Park, Huaxing Road, Langkou Community, Dalang Street,  
Longhua District, Shenzhen, Guangdong 518000, China (CN)

(72) Nama Pendesain :  
JIANG Li,CN

(74) Nama dan Alamat Konsultan Desain Industri :  
Nadia Ambadar  
Am Badar & Am Badar, Jl. Proklamasi No. 79,  
Pegangsaan, Menteng, Jakarta Pusat

(54) Judul Desain Industri : PERANGKAT INPUT KOMPUTER

(57) Klaim :  
Bentuk,Konfigurasi



Tampak Perspektif



Tampak Atas



Tampak Bawah

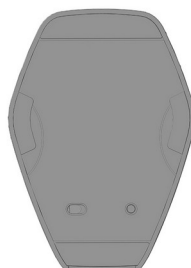

Tampak Depan

Tampak Belakang

Tampak Samping



(19) ID

(51) Klasifikasi Locarno : 02-03

(21) No. Permohonan DI : A00202500270

(22) Tanggal Penerimaan Permohonan DI :  
16 Januari 2025

(30) Data Prioritas :  
(31) Nomor (32) Tanggal (33) Negara

(43) Tanggal Pengumuman DI :  
04 Februari 2025

(71) Nama dan Alamat Pemohon Desain Industri:  
HARI SUDJONO. IR  
Villa Taman Telaga II/ TJ.6 10 RT.006 RW.006  
Kelurahan Lidah Kulon Kecamatan Lakarsantri Kota Surabaya  
Provinsi Jawa Timur 60213 Lidah kulon, Lakarsantri, Kota  
Surabaya, Jawa Timur 60213, Indonesia (ID)

(72) Nama Pendesain :  
HARI SUDJONO. IR, ID

(74) Nama dan Alamat Konsultan Desain Industri :  
Reni Sunarty  
Law Office LUSDA SUNARTY & Partners -  
RENCMARK, Jl. Wahyu Raya No.21 A RT. 004 RW. 005  
Kel. Gandaria Selatan Kec. Cilandak, Jakarta Selatan

(54) Judul Desain Industri : DESAIN MOTIF PELINDUNG KEPALA

(57) Klaim :  
Bentuk, Konfigurasi, Komposisi Garis, Komposisi Warna

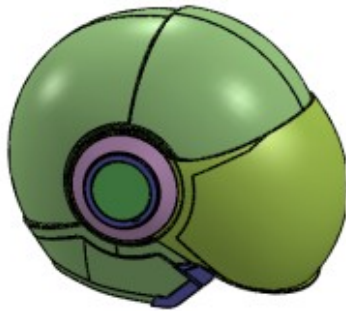

Tampak Perspektif

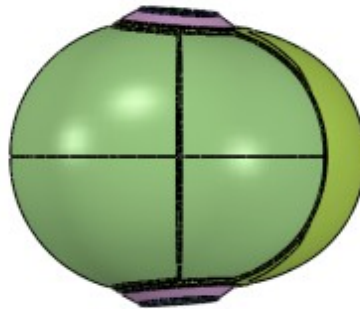

Tampak Atas

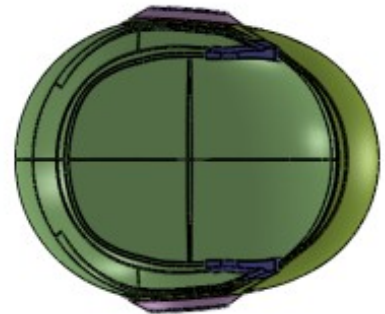

Tampak Bawah

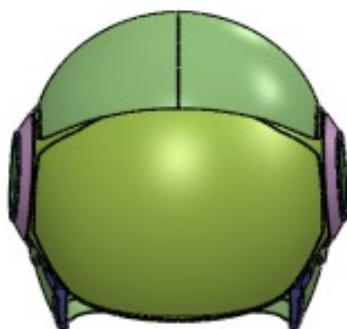

Tampak Depan

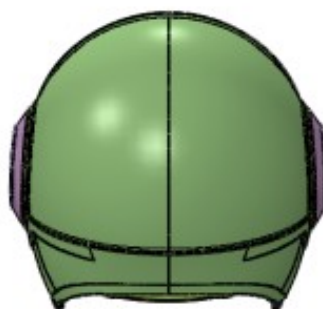

Tampak Belakang

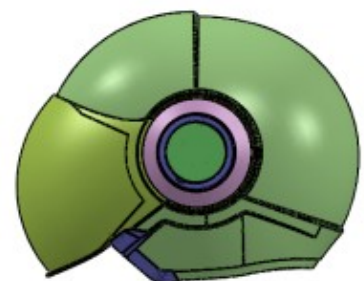

Tampak Samping

(19) ID

(51) Klasifikasi Locarno : 06-04

(21) No. Permohonan DI : A00202500279

(22) Tanggal Penerimaan Permohonan DI :  
16 Januari 2025

(30) Data Prioritas :  
(31) Nomor (32) Tanggal (33) Negara

(43) Tanggal Pengumuman DI :  
04 Februari 2025

(71) Nama dan Alamat Pemohon Desain Industri:  
CV. Singa Oak Industry  
Manukan wetan 60, B19 Manukan Wetan, Tandes, Kota  
Surabaya, Jawa Timur 60185, Indonesia (ID)

(72) Nama Pendesain :  
TRIJULIANTO,ID SHERLY YU,ID

(74) Nama dan Alamat Konsultan Desain Industri :

(54) Judul Desain Industri : RAK PANDA

(57) Klaim :  
Bentuk,Konfigurasi,Komposisi Garis



Tampak Perspektif

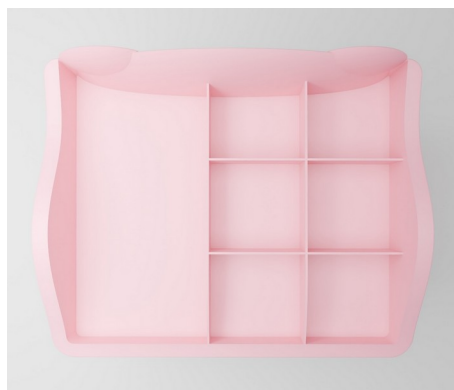

Tampak Atas



Tampak Bawah



Tampak Depan



Tampak Belakang



Tampak Samping

(19) ID

(51) Klasifikasi Locarno : 12-16

(21) No. Permohonan DI : A00202500286

(22) Tanggal Penerimaan Permohonan DI :  
16 Januari 2025

(30) Data Prioritas :  
(31) Nomor (32) Tanggal (33) Negara

(43) Tanggal Pengumuman DI :  
04 Februari 2025

(71) Nama dan Alamat Pemohon Desain Industri:  
PT DTECH INOVASI INDONESIA  
Jalan Nusantara 18 Canden Kutowinangun Lor, Tingkir,  
Kota Salatiga, Jawa Tengah 50742, Indonesia (ID)

(72) Nama Pendesain :  
LUTVIA MAURA AFRILLAFAZZA, ID AZZAHRA  
NAZWA ASYIFA, ID ACHMAD CHASAN, ID  
RAHMAT DANI SULISTYO, ID

(74) Nama dan Alamat Konsultan Desain Industri :

(54) Judul Desain Industri : TUTUP KLEP ATAS MIO

(57) Klaim :  
Bentuk, Konfigurasi

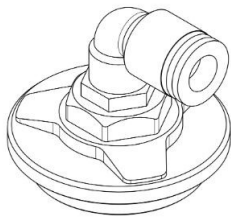

Tampak Perspektif

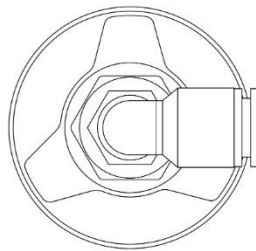

Tampak Atas

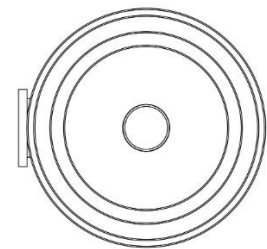

Tampak Bawah

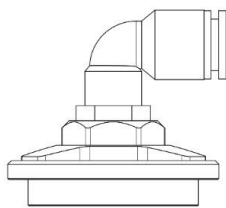

Tampak Depan

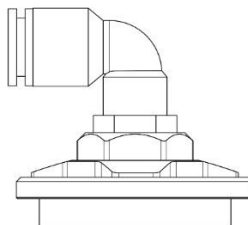

Tampak Belakang

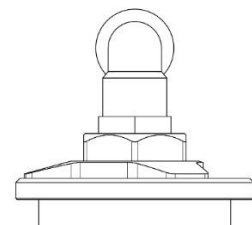

Tampak Samping

(19) ID

(51) Klasifikasi Locarno : 12-16

(21) No. Permohonan DI : A00202500287

(22) Tanggal Penerimaan Permohonan DI :  
16 Januari 2025

(30) Data Prioritas :  
(31) Nomor (32) Tanggal (33) Negara

(43) Tanggal Pengumuman DI :  
04 Februari 2025

(71) Nama dan Alamat Pemohon Desain Industri:  
PT DTECH INOVASI INDONESIA  
Jalan Nusantara 18 Canden Kutowinangun Lor, Tingkir,  
Kota Salatiga, Jawa Tengah 50742, Indonesia (ID)

(72) Nama Pendesain :  
LUTVIA MAURA AFRILLAFAZZA, ID AZZAHRA  
NAZWA ASYIFA, ID ACHMAD CHASAN, ID  
RAHMAT DANI SULISTYO, ID

(74) Nama dan Alamat Konsultan Desain Industri :

(54) Judul Desain Industri : STABILIZER HOLDER

(57) Klaim :  
Bentuk, Konfigurasi

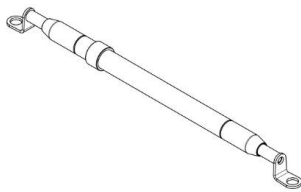

Tampak Perspektif

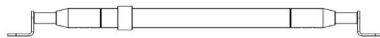

Tampak Atas



Tampak Bawah



Tampak Depan



Tampak Belakang



Tampak Samping

(19) ID

(51) Klasifikasi Locarno : 09-07

(21) No. Permohonan DI : A00202500289

(22) Tanggal Penerimaan Permohonan DI :  
16 Januari 2025

(30) Data Prioritas :  
(31) Nomor (32) Tanggal (33) Negara

(43) Tanggal Pengumuman DI :  
04 Februari 2025

(71) Nama dan Alamat Pemohon Desain Industri:  
Suandi  
Citra 5 Blok C4/24 Rt/Rw. 008/010 Kamal, Kalideres,  
Kota Adm. Jakarta Barat, DKI Jakarta 11810, Indonesia (ID)

(72) Nama Pendesain :  
Suandi, ID

(74) Nama dan Alamat Konsultan Desain Industri :

(54) Judul Desain Industri : Penutup Wadah Makanan 5 Sekat

(57) Klaim :  
Bentuk, Konfigurasi



Tampak Perspektif



Tampak Atas



Tampak Bawah



Tampak Depan



Tampak Belakang



Tampak Samping

(19) ID

(51) Klasifikasi Locarno : 07-07

(21) No. Permohonan DI : A00202500290

(22) Tanggal Penerimaan Permohonan DI :  
16 Januari 2025

(30) Data Prioritas :  
(31) Nomor (32) Tanggal (33) Negara

(43) Tanggal Pengumuman DI :  
04 Februari 2025

(71) Nama dan Alamat Pemohon Desain Industri:  
Suandi  
Citra 5 Blok C4/24 Rt/Rw. 008/010 Kamal, Kalideres,  
Kota Adm. Jakarta Barat, DKI Jakarta 11810, Indonesia (ID)

(72) Nama Pendesain :  
Suandi, ID

(74) Nama dan Alamat Konsultan Desain Industri :

(54) Judul Desain Industri : Wadah Makanan 5 Sekat

(57) Klaim :  
Bentuk, Konfigurasi



Tampak Perspektif



Tampak Atas



Tampak Bawah



Tampak Depan



Tampak Belakang



Tampak Samping

(19) ID

(51) Klasifikasi Locarno : 06-04

(21) No. Permohonan DI : A00202500299

(22) Tanggal Penerimaan Permohonan DI :  
17 Januari 2025

(30) Data Prioritas :  
(31) Nomor (32) Tanggal (33) Negara  
CN202430493582.05 Agustus 2024 China (CN)  
6

(43) Tanggal Pengumuman DI :  
04 Februari 2025

(71) Nama dan Alamat Pemohon Desain Industri:  
Zhejiang Shenghong Household Co., Ltd.  
No.88, Shangshan, Gaoqiaotou Village, Gaoqiao  
Subdistrict, Huangyan District, Taizhou City, Zhejiang  
Province, 318000, China (CN)

(72) Nama Pendesain :  
Liuqun CHEN,CN Zehong JIANG,CN

(74) Nama dan Alamat Konsultan Desain Industri :  
Teuku Kemal Hussein  
JL. T NO. 29 RT. 04 RW. 09, KEBON BARU, TEBET

(54) Judul Desain Industri : KOTAK PENYIMPANAN LIPAT

(57) Klaim :  
Bentuk,Konfigurasi

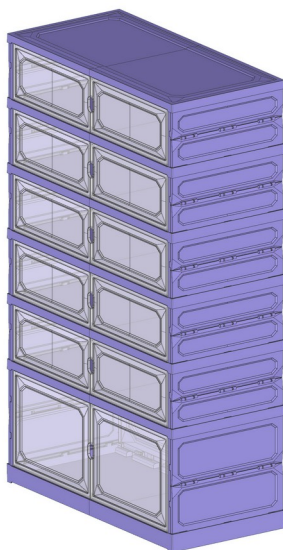

Tampak Perspektif



Tampak Atas



Tampak Bawah

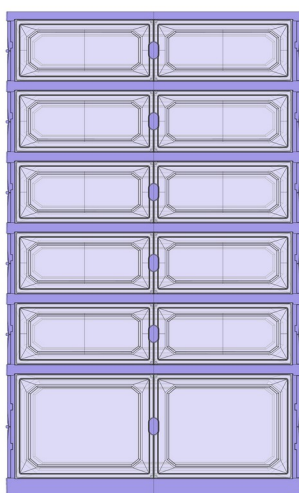

Tampak Depan

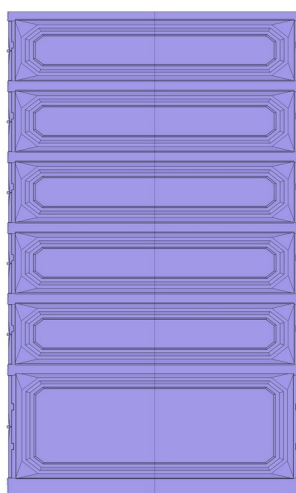

Tampak Belakang

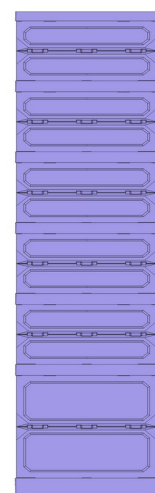

Tampak Samping





(19) ID

(51) Klasifikasi Locarno : 12-16

(21) No. Permohonan DI : A00202500301

(22) Tanggal Penerimaan Permohonan DI :  
17 Januari 2025

(30) Data Prioritas :  
(31) Nomor (32) Tanggal (33) Negara

(43) Tanggal Pengumuman DI :  
04 Februari 2025

(71) Nama dan Alamat Pemohon Desain Industri:  
PT BAKTI MAJU INOVASI  
Noborejo, RW.002 Kutowinangun Lor, Tingkir, Kota  
Salatiga, Jawa Tengah 50736, Indonesia (ID)

(72) Nama Pendesain :  
AKHMAD MUKHLISIN, ID

(74) Nama dan Alamat Konsultan Desain Industri :

(54) Judul Desain Industri : BRACKET KUMIS RX KING

(57) Klaim :  
Bentuk, Konfigurasi

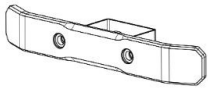

Tampak Perspektif

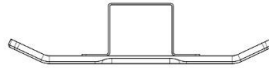

Tampak Atas

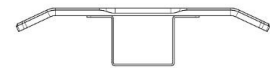

Tampak Bawah

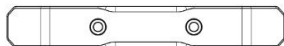

Tampak Depan



Tampak Belakang



Tampak Samping

(19) ID

(51) Klasifikasi Locarno : 09-99

(21) No. Permohonan DI : A00202500306

(22) Tanggal Penerimaan Permohonan DI :  
17 Januari 2025

(30) Data Prioritas :  
(31) Nomor (32) Tanggal (33) Negara

(43) Tanggal Pengumuman DI :  
04 Februari 2025

(71) Nama dan Alamat Pemohon Desain Industri:  
PT KJL PLASTIC INDONESIA  
Pergudangan Surya Balaraja Blok B 12 Sentul Jaya,  
Balaraja, Kab. Tangerang, Banten 15610, Indonesia (ID)

(72) Nama Pendesain :  
Patrick Christianto Kurniawan, ID

(74) Nama dan Alamat Konsultan Desain Industri :

(54) Judul Desain Industri : Desain Kemasan Sedotan Ramah Lingkungan Oxo-Biodegradable Goldenstraw

(57) Klaim :  
Bentuk, Konfigurasi, Komposisi Garis, Komposisi Warna



Tampak Perspektif

Tampak Atas

Tampak Bawah



Tampak Depan

Tampak Belakang

Tampak Samping

(19) ID

(51) Klasifikasi Locarno : 14-01

(21) No. Permohonan DI : A00202500307

(22) Tanggal Penerimaan Permohonan DI :  
17 Januari 2025

(30) Data Prioritas :  
(31) Nomor (32) Tanggal (33) Negara

(43) Tanggal Pengumuman DI :  
04 Februari 2025

(71) Nama dan Alamat Pemohon Desain Industri:  
Jingzhu Zhang  
No.5, Qixiang, Residential New Area, Daojiao Village,  
Lecong , Shunde , Foshan , Guangdong, China (CN)

(72) Nama Pendesain :  
Jingzhu Zhang,CN

(74) Nama dan Alamat Konsultan Desain Industri :  
Emirsyah Dinar  
Gedung Graha Pratama Lantai 15 Jalan MT. Haryono  
Kavling 15

(54) Judul Desain Industri : PEMUTAR AUDIO

(57) Klaim :  
Bentuk,Konfigurasi



Tampak Perspektif

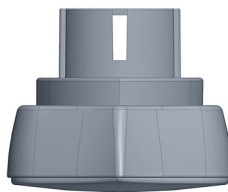

Tampak Atas



Tampak Bawah



Tampak Depan



Tampak Belakang

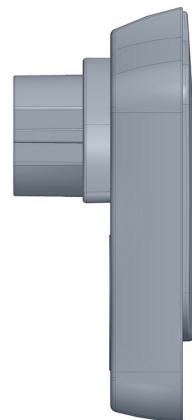

Tampak Samping



(19) ID

(51) Klasifikasi Locarno : 14-03

(21) No. Permohonan DI : A00202500324

(22) Tanggal Penerimaan Permohonan DI :  
17 Januari 2025

(30) Data Prioritas :  
(31) Nomor (32) Tanggal (33) Negara

(43) Tanggal Pengumuman DI :  
04 Februari 2025

(71) Nama dan Alamat Pemohon Desain Industri:  
FRENKY MUDISTO  
DUSUN PASAR LAMA Parit Baru, Selakau, Kab.  
Sambas, Kalimantan Barat 79452, Indonesia (ID)

(72) Nama Pendesain :  
FRENKY MUDISTO, ID

(74) Nama dan Alamat Konsultan Desain Industri :

(54) Judul Desain Industri : REMOTE LAMPU

(57) Klaim :  
Bentuk, Konfigurasi, Komposisi Garis



Tampak Perspektif



Tampak Atas



Tampak Bawah



Tampak Depan



Tampak Belakang



Tampak Samping



(19) ID

(51) Klasifikasi Locarno : 09-03

(21) No. Permohonan DI : A00202500325

(22) Tanggal Penerimaan Permohonan DI :  
17 Januari 2025

(30) Data Prioritas :  
(31) Nomor (32) Tanggal (33) Negara

(43) Tanggal Pengumuman DI :  
04 Februari 2025

(71) Nama dan Alamat Pemohon Desain Industri:  
PT ELITE HOUSEWARE INDONESIA  
Ruko Toho Blok L Nomor 25, Kamal Muara -  
Penjaringan, Jakarta Utara Kamal Muara, Penjaringan, Kota  
Adm. Jakarta Utara, DKI Jakarta 14470, Indonesia (ID)

(72) Nama Pendesain :  
WU HUIPING,CN

(74) Nama dan Alamat Konsultan Desain Industri :  
Sugianto  
Jl. Kebun Dua Ratus No. 6B RT. 009 RW. 002 Kamal,  
Kalideres, Jakarta Barat

(54) Judul Desain Industri : WADAH PENYIMPANAN BERAS

(57) Klaim :  
Bentuk,Konfigurasi,Komposisi Garis,Komposisi Warna



Tampak Perspektif



Tampak Atas



Tampak Bawah



Tampak Depan

Tampak Belakang



Tampak Samping

(19) ID

(51) Klasifikasi Locarno : 07-07

(21) No. Permohonan DI : A00202500327

(22) Tanggal Penerimaan Permohonan DI :  
17 Januari 2025

(30) Data Prioritas :  
(31) Nomor (32) Tanggal (33) Negara

(43) Tanggal Pengumuman DI :  
04 Februari 2025

(71) Nama dan Alamat Pemohon Desain Industri:  
PT. ELITE HOUSEWARE INDONESIA  
Ruko Toho Blok L Nomor 25, Kamal Muara -  
Penjaringan, Jakarta Utara Kamal Muara, Penjaringan, Kota  
Adm. Jakarta Utara, DKI Jakarta 14470, Indonesia (ID)

(72) Nama Pendesain :  
WU HUIPING,CN

(74) Nama dan Alamat Konsultan Desain Industri :  
Sugianto  
Jl. Kebun Dua Ratus No. 6B RT. 009 RW. 002 Kamal,  
Kalideres, Jakarta Barat

(54) Judul Desain Industri : RAK TELUR

(57) Klaim :  
Bentuk,Konfigurasi,Komposisi Garis,Komposisi Warna



Tampak Perspektif



Tampak Atas



Tampak Bawah



Tampak Depan

Tampak Belakang

Tampak Samping



(19) ID

(51) Klasifikasi Locarno : 06-04

(21) No. Permohonan DI : A00202500328

(22) Tanggal Penerimaan Permohonan DI :  
17 Januari 2025

(30) Data Prioritas :  
(31) Nomor (32) Tanggal (33) Negara

(43) Tanggal Pengumuman DI :  
04 Februari 2025

(71) Nama dan Alamat Pemohon Desain Industri:  
PT. ELITE HOUSEWARE INDONESIA  
Ruko Toho Blok L Nomor 25, Kamal Muara -  
Penjaringan, Jakarta Utara Kamal Muara, Penjaringan, Kota  
Adm. Jakarta Utara, DKI Jakarta 14470, Indonesia (ID)

(72) Nama Pendesain :  
WU HUIPING,CN

(74) Nama dan Alamat Konsultan Desain Industri :  
Sugianto  
Jl. Kebun Dua Ratus No. 6B RT. 009 RW. 002 Kamal,  
Kalideres, Jakarta Barat

(54) Judul Desain Industri : ORGANIZER DALAMAN

(57) Klaim :  
Bentuk,Konfigurasi,Komposisi Garis,Komposisi Warna



Tampak Perspektif



Tampak Atas



Tampak Bawah



Tampak Depan

Tampak Belakang

Tampak Samping

(19) ID

(51) Klasifikasi Locarno : 03-01

(21) No. Permohonan DI : A00202500336

(22) Tanggal Penerimaan Permohonan DI :  
17 Januari 2025

(30) Data Prioritas :  
(31) Nomor (32) Tanggal (33) Negara

(43) Tanggal Pengumuman DI :  
04 Februari 2025

(71) Nama dan Alamat Pemohon Desain Industri:  
FENG, Yazhen  
No.70 Group 6, Qiaotouhu Village, Qiaotouhu Street,  
Ninghai County, Ningbo, Zhejiang 315600, China, China (CN)

(72) Nama Pendesain :  
FENG, Yazhen,CN

(74) Nama dan Alamat Konsultan Desain Industri :  
Belinda Rosalina  
Gandaria 8, Lantai 3 Unit D Jalan Sultan Iskandar Muda  
(Arteri Pondok Indah), Jakarta Selatan 12240

(54) Judul Desain Industri : KOTAK ALAT

(57) Klaim :  
Bentuk,Konfigurasi

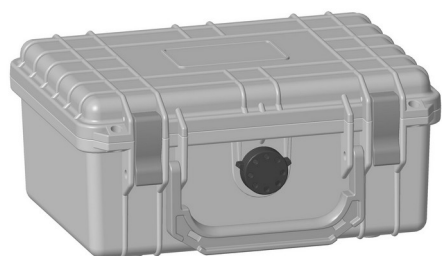

Tampak Perspektif

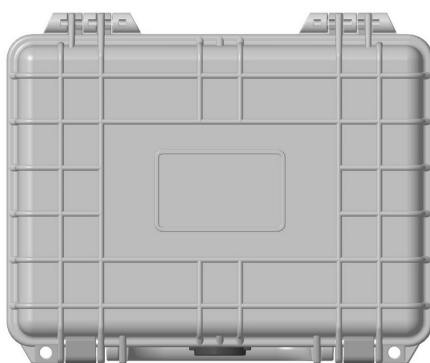

Tampak Atas

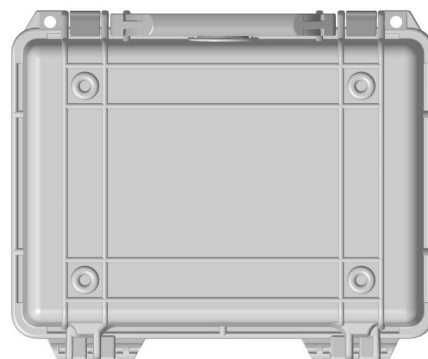

Tampak Bawah

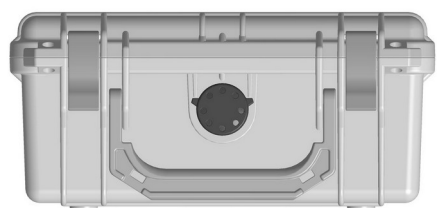

Tampak Depan



Tampak Belakang

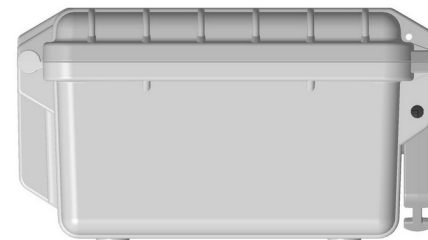

Tampak Samping

(19) ID

(51) Klasifikasi Locarno : 13-03

(21) No. Permohonan DI : A00202500337

(22) Tanggal Penerimaan Permohonan DI :  
18 Januari 2025

(30) Data Prioritas :  
(31) Nomor (32) Tanggal (33) Negara

(43) Tanggal Pengumuman DI :  
04 Februari 2025

(71) Nama dan Alamat Pemohon Desain Industri:  
Winarta Setiadi  
Jl. Tambora IV Blandongan No. 12 Rt. 008 Rw. 001  
Tambora, Tambora, Kota Adm. Jakarta Barat, DKI Jakarta  
11220, Indonesia (ID)

(72) Nama Pendesain :  
Winarta Setiadi, ID

(74) Nama dan Alamat Konsultan Desain Industri :

(54) Judul Desain Industri : T. Arde + Saklar Twist (Adaptor Multiway) / Dapat Berputar 180°

(57) Klaim :  
Konfigurasi

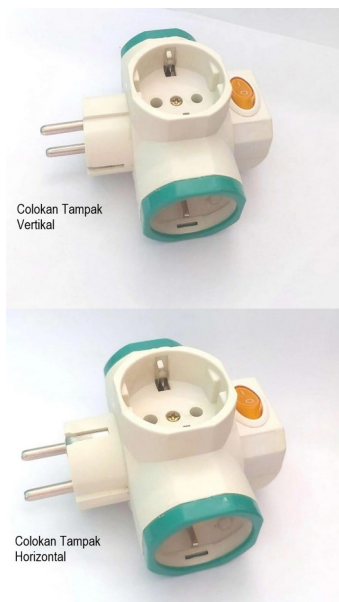

Tampak Perspektif



Tampak Atas



Tampak Bawah



Tampak Depan

Tampak Belakang

Tampak Samping

(19) ID

(51) Klasifikasi Locarno : 13-03

(21) No. Permohonan DI : A00202500338

(22) Tanggal Penerimaan Permohonan DI :  
18 Januari 2025

(30) Data Prioritas :  
(31) Nomor (32) Tanggal (33) Negara

(43) Tanggal Pengumuman DI :  
04 Februari 2025

(71) Nama dan Alamat Pemohon Desain Industri:  
Winarta Setiadi  
Jl. Tambora IV Blandongan No. 12 Rt. 008 Rw. 001  
Tambora, Tambora, Kota Adm. Jakarta Barat, DKI Jakarta  
11220, Indonesia (ID)

(72) Nama Pendesain :  
Winarta Setiadi, ID

(74) Nama dan Alamat Konsultan Desain Industri :

(54) Judul Desain Industri : T. Arde Warna Twist (Adaptor Multiway) / Dapat Berputar 180°

(57) Klaim :  
Konfigurasi

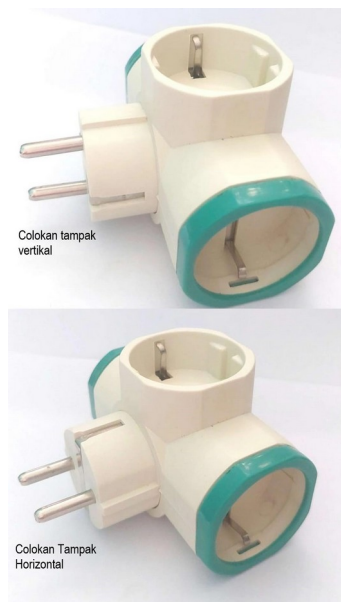

Tampak Perspektif

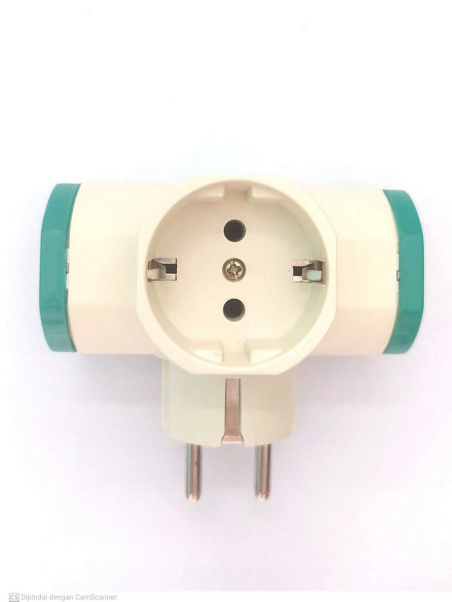

Tampak Atas

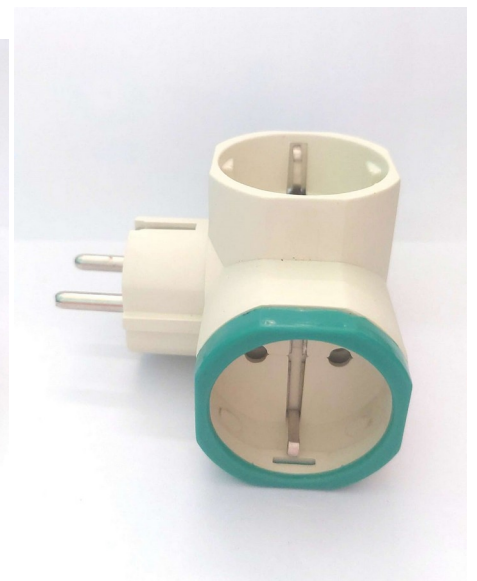

Tampak Bawah

Tampak Depan

Tampak Belakang

Tampak Samping

(19) ID

(51) Klasifikasi Locarno : 25-02

(21) No. Permohonan DI : A00202500359

(22) Tanggal Penerimaan Permohonan DI :  
20 Januari 2025

(30) Data Prioritas :

(31) Nomor	(32) Tanggal	(33) Negara
29/953,430	22 Juli 2024	United States of America (US)

(43) Tanggal Pengumuman DI :  
04 Februari 2025

(71) Nama dan Alamat Pemohon Desain Industri:  
TATE ACCESS FLOORS, INC.  
7510 Montevideo Road, P.O. Box 278, Jessup, Maryland  
20794, United States of America (US)

(72) Nama Pendesain :  
Maksym BIELKOV,UA James Denis MAHER,IE  
Christopher BUSS,US

(74) Nama dan Alamat Konsultan Desain Industri :  
Anisa Ambadar  
Am Badar & Am Badar, Jl. Proklamasi No. 79,  
Pegangsaan, Menteng, Jakarta Pusat

(54) Judul Desain Industri : ANGGOTA GRID PLAFON MEMANJANG

(57) Klaim :  
Bentuk, Konfigurasi

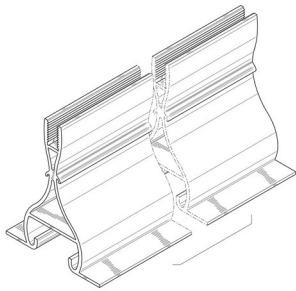

Tampak Perspektif

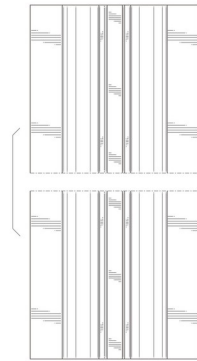

Tampak Atas

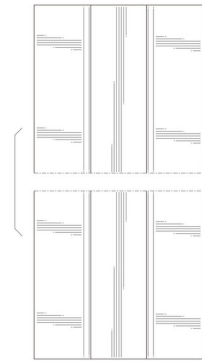

Tampak Bawah

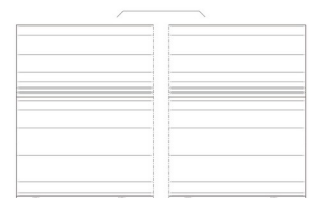
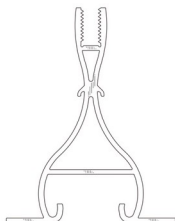



Tampak Depan

Tampak Belakang

Tampak Samping

(19) ID

(51) Klasifikasi Locarno : 09-01

(21) No. Permohonan DI : A00202500366

(22) Tanggal Penerimaan Permohonan DI :  
20 Januari 2025

(30) Data Prioritas :  
(31) Nomor (32) Tanggal (33) Negara

(43) Tanggal Pengumuman DI :  
04 Februari 2025

(71) Nama dan Alamat Pemohon Desain Industri:  
Ola Luxe Trading Limited  
Flat/RM A 12/F ZJ 300, 300 Lockhart Road, Wan Chai,  
Hong Kong, Hong Kong (HK)

(72) Nama Pendesain :  
He Shuping,CN

(74) Nama dan Alamat Konsultan Desain Industri :  
Nadia Maulida  
Jl. AMD Manunggal V No. 63, Petukangan Utara, Jakarta  
Selatan

(54) Judul Desain Industri : Botol Sampo

(57) Klaim :  
Bentuk,Konfigurasi,Komposisi Garis

Image 1 - Perspective View of the Product



Tampak Perspektif

Image 2 - View From Above



Tampak Atas

Image 3 - View From Below



Tampak Bawah

Image 4 - View From Front



Tampak Depan

Image 5 - View From Back



Tampak Belakang

Image 6 - View From Left



Tampak Samping



(19) ID

(51) Klasifikasi Locarno : 25-03

(21) No. Permohonan DI : A00202500425

(22) Tanggal Penerimaan Permohonan DI :  
22 Januari 2025

(30) Data Prioritas :  
(31) Nomor (32) Tanggal (33) Negara

(43) Tanggal Pengumuman DI :  
04 Februari 2025

(71) Nama dan Alamat Pemohon Desain Industri:  
Universitas Sebelas Maret  
Lembaga Penelitian dan Pengabdian kepada Masyarakat  
Gedung Haris Mudjiman, Universitas Sebelas Maret Jl. Ir  
Sutami 36A Kentingan Jebres, Jebres, Kota Surakarta, Jawa  
Tengah 57126, Indonesia (ID)

(72) Nama Pendesain :  
Prof. Dr. techn. Suyitno, S.T., M.T.,ID Prof. Yusep  
Muslih Purwana, S.T., M.T., Ph.D.,ID Rendi Ega  
Tiyasa,ID Alifia Lutfi Fathimah,ID

(74) Nama dan Alamat Konsultan Desain Industri :

(54) Judul Desain Industri : RUMAH MODULAR SUSUN

(57) Klaim :  
Bentuk

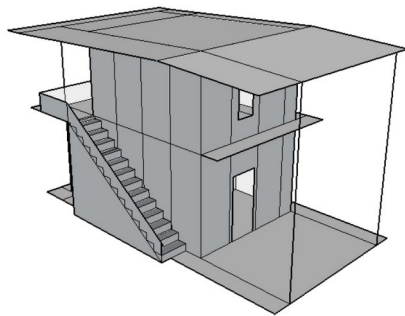

Tampak Perspektif

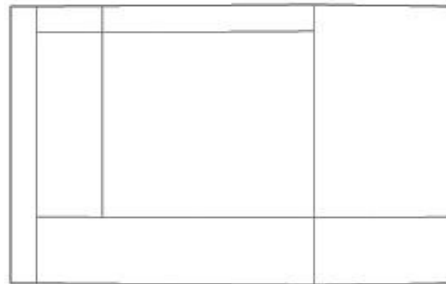

Tampak Atas

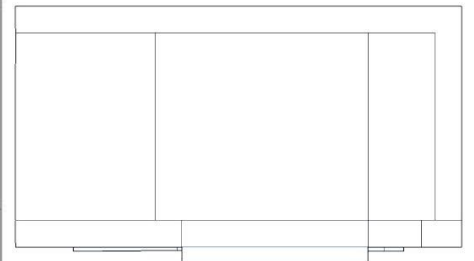

Tampak Bawah

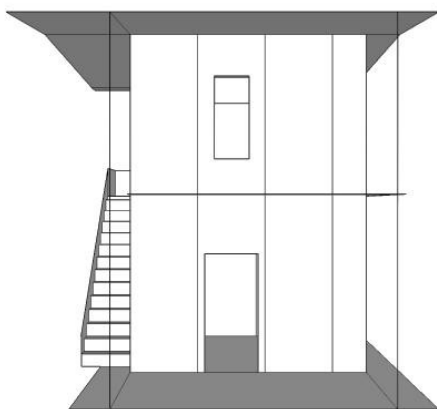

Tampak Depan

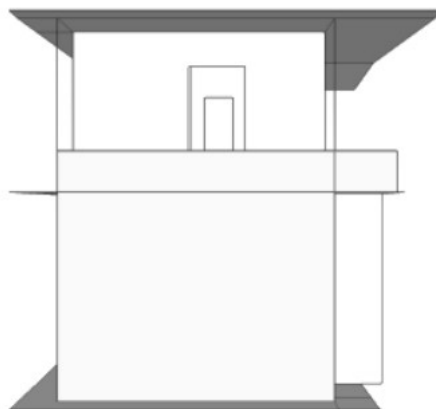

Tampak Belakang

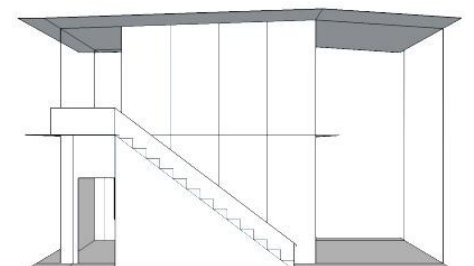

Tampak Samping

(19) ID

(51) Klasifikasi Locarno : 09-99

(21) No. Permohonan DI : A00202500487

(22) Tanggal Penerimaan Permohonan DI :  
24 Januari 2025

(30) Data Prioritas :  
(31) Nomor (32) Tanggal (33) Negara

(43) Tanggal Pengumuman DI :  
04 Februari 2025

(71) Nama dan Alamat Pemohon Desain Industri:  
LPPM Universitas Andalas  
Indonesia Limau Manis, Pauh, Kota Padang, Sumatera  
Barat 25163, Indonesia (ID)

(72) Nama Pendesain :  
Risa Meutia Fiana, ID Elgi Verdian Abdillah, ID

(74) Nama dan Alamat Konsultan Desain Industri :

(54) Judul Desain Industri : Kemasan Pupuk Kompos dari Limbah Baglog jamur Tiram yang Tidak produktif

(57) Klaim :  
Bentuk



Tampak Perspektif

Tampak Atas

Tampak Bawah

Tampak Depan

Tampak Belakang

Tampak Samping