



# BERITA RESMI DESAIN INDUSTRI



**No. 22/DI/2021**

DIUMUMKAN TANGGAL

**30 Juli 2021 s.d. 29 Oktober 2021**

**PENGUMUMAN BERLANGSUNG SELAMA 3 (TIGA) BULAN**

PASAL 25 AYAT (1) UNDANG-UNDANG DESAIN INDUSTRI  
NOMOR 31 TAHUN 2001

DITERBITKAN BULAN  
**Juli 2021**

DIREKTORAT HAK CIPTA DAN DESAIN INDUSTRI  
DIREKTORAT JENDERAL KEKAYAAN INTELEKTUAL  
KEMENTERIAN HUKUM DAN HAK ASASI MANUSIA REPUBLIK INDONESIA

**DAFTAR ISI BRDI No. 22/DI/2021****30 Juli 2021 s.d. 29 Oktober 2021**

No	Nomor Permohonan	Tanggal Penerimaan	Kelas	Judul Desain
1	A00202101117	26-APR-21	12-06	SASIS FAIRING KENDARAAN
2	A00202101119	27-APR-21	12-16	SASIS FAIRING KENDARAAN
3	A00202101121	27-APR-21	12-16	SASIS FAIRING KENDARAAN
4	A00202101274	11-MAY-21	09-01	BOTOL
5	A00202101451	28-MAY-21	14-04	PANEL LAYAR TAMPILAN DENGAN ANTARMUKA PENGGUNA GRAFIS UNTUK INTERAKSI DAN PERPINDAHAN NAVIGASI
6	A00202101594	10-JUN-21	01-01	BISKUIT
7	A00202101595	10-JUN-21	01-01	BISKUIT
8	A00202101596	10-JUN-21	01-01	BISKUIT
9	A00202101597	10-JUN-21	01-01	BISKUIT
10	A00202101598	10-JUN-21	01-01	BISKUIT
11	A00202101599	10-JUN-21	01-01	BISKUIT
12	A00202101611	10-JUN-21	14-02	PERANGKAT PENYIMPANAN DATA
13	A00202101612	10-JUN-21	14-02	PERANGKAT PENYIMPANAN DATA
14	A00202101620	11-JUN-21	14-04	PANEL TAMPILAN DENGAN ANTARMUKA PENGGUNA GRAFIS UNTUK MENAMPILKAN REKOMENDASI VIDEO
15	A00202101749	22-JUN-21	02-03	HELM
16	A00202101751	22-JUN-21	02-03	HELM
17	A00202101796	29-JUN-21	07-01	TSARI
18	A00202101812	29-JUN-21	29-02	MASKER
19	A00202101814	30-JUN-21	09-05	KEMASAN KRIPIK TEMPE UMKM DESA BATUAH
20	A00202101876	05-JUL-21	09-03	KEMASAN
21	A00202101888	07-JUL-21	02-01	POPOK SEKALI PAKAI
22	A00202101889	08-JUL-21	12-16	VELG SEPEDA MOTOR
23	A00202101891	08-JUL-21	12-16	VELG SEPEDA MOTOR
24	A00202101893	08-JUL-21	09-03	WADAH
25	A00202101894	08-JUL-21	09-03	WADAH
26	A00202101895	09-JUL-21	09-03	KEMASAN MAKANAN/PENGEMASAN MAKANAN
27	A00202101896	09-JUL-21	12-12	STROLLER REVERSIBLE SEAT
28	A00202101897	09-JUL-21	06-01	CARSEAT 360 DERAJAT DENGAN ISOFIX DAN KANOPI
29	A00202101898	09-JUL-21	12-12	KERETA DORONG BAYI (STROLLER)
30	A00202101899	09-JUL-21	12-12	BABY WALKER MULTIFUNGSI
31	A00202101901	09-JUL-21	06-01	KURSI DUDUK MANDI BAYI DENGAN SANDARA 3 POSISI
32	A00202101902	09-JUL-21	11-01	KALUNG KESEHATAN (BIO PENDANT)
33	A00202101903	09-JUL-21	11-01	KALUNG KESEHATAN (BIO PENDANT)
34	A00202101905	12-JUL-21	14-04	PANEL TAMPILAN DENGAN ANTARMUKA PENGGUNA GRAFIS UNTUK INTERAKSI PANEL FUNGSI
35	A00202101909	12-JUL-21	06-01	KURSI
36	A00202101910	12-JUL-21	08-05	PELINDUNG SABUK KONVEYOR
37	A00202101911	12-JUL-21	06-03	MEJA
38	A00202101912	13-JUL-21	11-01	GELANG KESEHATAN

39	A00202101913	13-JUL-21	11-01	KALUNG KESEHATAN (BIO PENDANT)
40	A00202101916	13-JUL-21	09-05	KEMASAN
41	A00202101917	14-JUL-21	20-02	GEROBAK TITIK TIGA
42	A00202101919	14-JUL-21	29-02	MASKER WAJAH
43	A00202101930	14-JUL-21	14-03	SATELIT LAPAN-A2/LAPAN-ORARI
44	A00202101931	15-JUL-21	14-03	SATELIT LAPAN-A3/LAPAN-IPB
45	A00202101932	15-JUL-21	02-01	ATASAN BIKINI
46	A00202101933	15-JUL-21	02-01	BAWAHAN BIKINI
47	A00202101934	15-JUL-21	06-02	BOX BAYI X SERBAGUNA
48	A00202101935	15-JUL-21	06-02	BOX BAYI O SERBAGUNA
49	A00202101936	15-JUL-21	09-01	BOTOL HEKSA
50	A00202101939	15-JUL-21	21-03	PEROSOTAN KC 528
51	A00202101941	15-JUL-21	21-03	PEROSOTAN KC 529
52	A00202101942	15-JUL-21	12-11	SEPEDA RODA TIGA KC 108
53	A00202101943	15-JUL-21	21-03	SEPEDA RODA TIGA KC 117
54	A00202101945	16-JUL-21	23-01	AS KRAN
55	A00202101946	16-JUL-21	23-01	AS KRAN
56	A00202101947	16-JUL-21	23-01	PEMUTAR KRAN
57	A00202101948	16-JUL-21	09-01	BOTOL KEMASAN
58	A00202101949	16-JUL-21	14-04	PANEL TAMPILAN DENGAN ANTARMUKA PENGGUNA GRAFIS UNTUK MENAMPILKAN FOTO
59	A00202101951	16-JUL-21	13-03	SISTEM PEMBANGKIT LISTRIK TENAGA LIMBAH BIOMASSA MELALUI TEKNOLOGI GASIFIKASI REAKTOR DOWNDRAFT DENGAN MASUKAN UDARA TIGA TINGKAT DAN DIESEL BAHAN BAKAR GANDA
60	A00202101953	16-JUL-21	14-06	HANDELD RIG GAWAI DENGAN FUNGSI PEMINDAI KONTEN BERBASIS AUGMENTED REALITY PADA GALERI EDUKASI
61	A00202101955	16-JUL-21	06-01	KURSI SINEMA MINI MULTIMEDIA THEATER UNTUK GEDUNG EDUKASI KELISTRIKAN
62	A00202101957	16-JUL-21	06-04	RAK BUKU
63	A00202101958	16-JUL-21	06-04	LENG RAK MATERIAL
64	A00202101959	16-JUL-21	23-01	TEMPAT CUCI TANGAN
65	A00202101960	16-JUL-21	06-12	DINDING HIAS KOPI
66	A00202101961	16-JUL-21	06-06	PARTISI ROTAN
67	A00202101962	16-JUL-21	06-03	MEJA SAMPING
68	A00202101963	16-JUL-21	06-03	MEJA BAR
69	A00202101964	16-JUL-21	06-03	MEJA KELAS
70	A00202101965	16-JUL-21	21-01	MAINAN ANAK
71	A00202101966	16-JUL-21	06-03	MEJA PERIKSA POLIKLINIK ANAK
72	A00202101968	17-JUL-21	15-03	ROBOT PINTAR PEMONJO DAN PENANAM KACANG
73	A00202101969	17-JUL-21	06-04	LEMARI GITAR
74	A00202101970	17-JUL-21	06-04	RAK DAN KABINET DINDING
75	A00202101971	17-JUL-21	30-02	KANDANG HEWAN PELIHARAAN
76	A00202101972	17-JUL-21	06-04	RAK PAJANGAN BARANG
77	A00202101973	17-JUL-21	25-02	PINTU
78	A00202101974	17-JUL-21	06-03	MEJA KELAS
79	A00202101975	17-JUL-21	06-01	KURSI LAKA
80	A00202101976	17-JUL-21	06-01	KURSI MEJA JAJAR
81	A00202101977	17-JUL-21	25-02	FASAD ROTAN BANGUNAN

82	A00202101978	19-JUL-21	14-05	PERANGKAT MEMORI SSD (SOLID STATE DRIVE)
83	A00202101980	19-JUL-21	14-05	PEMBACA KARTU MEMORI
84	A00202101981	19-JUL-21	12-15	BAN
85	A00202101982	19-JUL-21	26-05	KAP LAMPU
86	A00202101983	19-JUL-21	23-07	TOILET PORTABLE
87	A00202101990	19-JUL-21	06-03	MEJA
88	A00202101991	19-JUL-21	26-05	ARMATUR LAMPU
89	A00202101993	19-JUL-21	06-01	KURSI
90	A00202101994	19-JUL-21	06-03	MEJA
91	A00202101998	19-JUL-21	09-03	GELAS TEH PLASTIK
92	A00202102000	19-JUL-21	09-03	GELAS TEH PLASTIK
93	A00202102002	20-JUL-21	27-06	POD ROKOK ELEKTRIK DENGAN MOTIF LAMPU BERBENTUK V TERBALIK
94	A00202102003	20-JUL-21	27-06	KATRIJ ROKOK ELEKTRIK
95	A00202102005	20-JUL-21	09-05	KEMASAN
96	A00202102006	20-JUL-21	09-05	KEMASAN
97	A00202102007	20-JUL-21	09-05	KEMASAN
98	A00202102012	21-JUL-21	12-16	PENUTUP SAMPING DEPAN SEPEDA MOTOR
99	A00202102016	21-JUL-21	12-16	TUTUP TANGKI BAHAN BAKAR SEPEDA MOTOR
100	A00202102017	21-JUL-21	12-11	SEPEDA MOTOR

Jakarta, 30 Juli 2021  
Kepala Seksi Klasifikasi dan Publikasi

Suprpto, S. IP., M.H.  
NIP. 196802031993031001



Nomor Permohonan : A00202101117  
Tanggal Penerimaan : 26-APR-21  
Prioritas : WIPO98911 28/10/2020 WO  
Kelas Locarno : 12-06  
Judul Desain : SASIS FAIRING KENDARAAN  
Nama Pemohon : Volvo Truck Corporation  
Alamat Pemohon : Göteborg 405 08 Sweden  
Pendesain : Ismail OVACIK(SE), Maria  
BALTHAMMAR(SE), Eileen HWANG(SE)  
Klaim : Bentuk, Konfigurasi, Komposisi Garis  
Nama Kuasa : Maulitta Pramulasari S.Pd  
Alamat Kuasa : Sudirman Plaza, Plaza Marein Lantai 10E  
Jalan Jenderal Sudirman Kavling 76-78

---



Nomor Permohonan : A00202101119  
Tanggal Penerimaan : 27-APR-21  
Prioritas : WIPO98911 28/10/2020 WO  
Kelas Locarno : 12-16  
Judul Desain : SASIS FAIRING KENDARAAN  
Nama Pemohon : Volvo Truck Corporation  
Alamat Pemohon : Göteborg 405 08 Sweden  
Pendesain : Eileen HWANG(SE), Ismail OVACIK(SE),  
Maria BALTHAMMAR(SE)  
Klaim : Bentuk, Konfigurasi, Komposisi Garis  
Nama Kuasa : Maulitta Pramulasari S.Pd  
Alamat Kuasa : Sudirman Plaza, Plaza Marein Lantai 10E  
Jalan Jenderal Sudirman Kavling 76-78

---

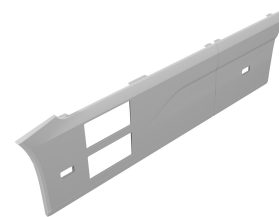

Nomor Permohonan : A00202101121  
Tanggal Penerimaan : 27-APR-21  
Prioritas : WIPO98911 28/10/2020 WO  
Kelas Locarno : 12-16  
Judul Desain : SASIS FAIRING KENDARAAN  
Nama Pemohon : Volvo Truck Corporation  
Alamat Pemohon : Göteborg 405 08 Sweden  
Pendesain : Ismail OVACIK(SE), Maria  
BALTHAMMAR(SE), Eileen HWANG(SE)  
Klaim : Bentuk, Konfigurasi, Komposisi Garis  
Nama Kuasa : Maulitta Pramulasari S.Pd  
Alamat Kuasa : Sudirman Plaza, Plaza Marein Lantai 10E  
Jalan Jenderal Sudirman Kavling 76-78

---



Nomor Permohonan : A00202101274  
 Tanggal Penerimaan : 11-MAY-21  
 Prioritas : 008273908-0001 17/11/2020 EM  
 Kelas Locarno : 09-01  
 Judul Desain : BOTOL  
 Nama Pemohon : WLI (UK) Limited  
 Alamat Pemohon : 1 Grenfell Road, Maidenhead, SL6 1HN,  
 United Kingdom  
 Pendesain : Simone Marian(NL), John Comititis(NL),  
 Michael Rudak(GB)  
 Klaim : Konfigurasi  
 Nama Kuasa : Nadia Am Badar S.H.  
 Alamat Kuasa : Jalan Wahid Hasyim No. 14, Jakarta Pusat



Nomor Permohonan : A00202101451  
 Tanggal Penerimaan : 28-MAY-21  
 Prioritas : CN202030732204.0 30/11/2020 CN  
 Kelas Locarno : 14-04  
 Judul Desain : PANEL LAYAR TAMPILAN DENGAN  
 ANTARMUKA PENGGUNA GRAFIS UNTUK  
 INTERAKSI DAN PERPINDAHAN NAVIGASI  
 Nama Pemohon : BEIJING DAJIA INTERNET INFORMATION  
 TECHNOLOGY CO., LTD.  
 Alamat Pemohon : Room 101D1-7, 1st Floor, Building 1, No.6,  
 Shangdi West Road, Haidian District, Beijing  
 100085, China  
 Pendesain : Yifan WANG(CN), Ge SONG(CN), Jiaqi  
 HU(CN), Hui LI(CN)  
 Klaim : Komposisi Garis, Komposisi Warna  
 Nama Kuasa : Ir. Amir Angkasa S.H.  
 Alamat Kuasa : Graha CIMB Niaga, Lantai 24, Jalan Jenderal  
 Sudirman Kav.58, Jakarta 12190

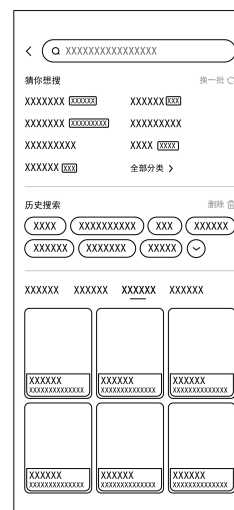

Nomor Permohonan : A00202101594  
 Tanggal Penerimaan : 10-JUN-21  
 Prioritas : 202130186094.7 02/04/2021 CN  
 Kelas Locarno : 01-01  
 Judul Desain : BISKUIT  
 Nama Pemohon : Dage International (M) Sdn. Bhd. , Munchy  
 Invent (Shanghai) Co., Ltd.  
 Alamat Pemohon : Unit W1105, West Wing, Level 11, Wisma  
 Consplant 1, No. 2, Jalan Kemajuan Subang,  
 SS16 47500 Subang Jaya, Selangor, Malaysia  
 Room 418, Building 4, No.512 Yunchuan  
 Road, Baoshan District, Shanghai, China  
 Pendesain : TAN CHUAN KOK(MY)  
 Klaim : Bentuk, Konfigurasi  
 Nama Kuasa : Emirsyah Dinar  
 Alamat Kuasa : Gedung Graha Pratama Lantai 15 Jalan MT.  
 Haryono Kavling 15



Nomor Permohonan : A00202101595  
 Tanggal Penerimaan : 10-JUN-21  
 Prioritas : 202130185927.8 02/04/2021 CN  
 Kelas Locarno : 01-01  
 Judul Desain : BISKUIT  
 Nama Pemohon : Dage International (M) Sdn. Bhd. , Munchy Invent (Shanghai) Co., Ltd.  
 Alamat Pemohon : Unit W1105, West Wing, Level 11, Wisma Consplant 1, No. 2, Jalan Kemajuan Subang, SS16 47500 Subang Jaya, Selangor, Malaysia Room 418, Building 4, No.512 Yunchuan Road, Baoshan District, Shanghai, China  
 Pendesain : TAN CHUAN KOK(MY)  
 Klaim : Bentuk, Konfigurasi  
 Nama Kuasa : Emirsyah Dinar  
 Alamat Kuasa : Gedung Graha Pratama Lantai 15 Jalan MT. Haryono Kavling 15



Nomor Permohonan : A00202101596  
 Tanggal Penerimaan : 10-JUN-21  
 Prioritas : 202130186106.6 02/04/2021 CN  
 Kelas Locarno : 01-01  
 Judul Desain : BISKUIT  
 Nama Pemohon : Dage International (M) Sdn. Bhd. , Munchy Invent (Shanghai) Co., Ltd.  
 Alamat Pemohon : Unit W1105, West Wing, Level 11, Wisma Consplant 1, No. 2, Jalan Kemajuan Subang, SS16 47500 Subang Jaya, Selangor, Malaysia Room 418, Building 4, No.512 Yunchuan Road, Baoshan District, Shanghai, China  
 Pendesain : TAN CHUAN KOK(MY)  
 Klaim : Bentuk, Konfigurasi  
 Nama Kuasa : Emirsyah Dinar  
 Alamat Kuasa : Gedung Graha Pratama Lantai 15 Jalan MT. Haryono Kavling 15



Nomor Permohonan : A00202101597  
 Tanggal Penerimaan : 10-JUN-21  
 Prioritas : 202130186107.0 02/04/2021 CN  
 Kelas Locarno : 01-01  
 Judul Desain : BISKUIT  
 Nama Pemohon : Dage International (M) Sdn. Bhd. , Munchy Invent (Shanghai) Co., Ltd.  
 Alamat Pemohon : Unit W1105, West Wing, Level 11, Wisma Consplant 1, No. 2, Jalan Kemajuan Subang, SS16 47500 Subang Jaya, Selangor, Malaysia Room 418, Building 4, No.512 Yunchuan Road, Baoshan District, Shanghai, China  
 Pendesain : TAN CHUAN KOK(MY)  
 Klaim : Bentuk, Konfigurasi  
 Nama Kuasa : Emirsyah Dinar  
 Alamat Kuasa : Gedung Graha Pratama Lantai 15 Jalan MT. Haryono Kavling 15



Nomor Permohonan : A00202101598  
 Tanggal Penerimaan : 10-JUN-21  
 Prioritas : 202130186103.2 02/04/2021 CN  
 Kelas Locarno : 01-01  
 Judul Desain : BISKUIT  
 Nama Pemohon : Dage International (M) Sdn. Bhd. , Munchy Invent (Shanghai) Co., Ltd.  
 Alamat Pemohon : Unit W1105, West Wing, Level 11, Wisma Consplant 1, No. 2, Jalan Kemajuan Subang, SS16 47500 Subang Jaya, Selangor, Malaysia Room 418, Building 4, No.512 Yunchuan Road, Baoshan District, Shanghai, China  
 Pendesain : TAN CHUAN KOK(MY)  
 Klaim : Bentuk, Konfigurasi  
 Nama Kuasa : Emirsyah Dinar  
 Alamat Kuasa : Gedung Graha Pratama Lantai 15 Jalan MT. Haryono Kavling 15



Nomor Permohonan : A00202101599  
 Tanggal Penerimaan : 10-JUN-21  
 Prioritas : 202130185932.9 02/04/2021 CN  
 Kelas Locarno : 01-01  
 Judul Desain : BISKUIT  
 Nama Pemohon : Dage International (M) Sdn. Bhd. , Munchy Invent (Shanghai) Co., Ltd.  
 Alamat Pemohon : Unit W1105, West Wing, Level 11, Wisma Consplant 1, No. 2, Jalan Kemajuan Subang, SS16 47500 Subang Jaya, Selangor, Malaysia Room 418, Building 4, No.512 Yunchuan Road, Baoshan District, Shanghai, China  
 Pendesain : TAN CHUAN KOK(MY)  
 Klaim : Bentuk, Konfigurasi  
 Nama Kuasa : Emirsyah Dinar  
 Alamat Kuasa : Gedung Graha Pratama Lantai 15 Jalan MT. Haryono Kavling 15



Nomor Permohonan : A00202101611  
 Tanggal Penerimaan : 10-JUN-21  
 Prioritas : 2021303304014 01/06/2021 CN  
 Kelas Locarno : 14-02  
 Judul Desain : PERANGKAT PENYIMPANAN DATA  
 Nama Pemohon : WESTERN DIGITAL TECHNOLOGIES, INC.  
 Alamat Pemohon : 5601 Great Oaks Parkway, San Jose, California 95119, United States of America  
 Pendesain : Derek T Niizawa(US), Jason Wang(US)  
 Klaim : Bentuk, Konfigurasi  
 Nama Kuasa : Melinda S.E.,S.H  
 Alamat Kuasa : PT. Tilleke & Gibbins Indonesia Lippo Kuningan Lantai 12, Unit A Jalan H.R. Rasuna Said Kavling B-12 Kuningan

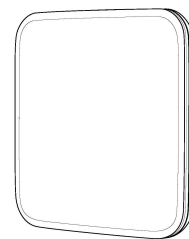

Nomor Permohonan : A00202101612  
 Tanggal Penerimaan : 10-JUN-21  
 Prioritas : 2021303304014 01/06/2021 CN  
 Kelas Locarno : 14-02  
 Judul Desain : PERANGKAT PENYIMPANAN DATA  
 Nama Pemohon : WESTERN DIGITAL TECHNOLOGIES, INC.  
 Alamat Pemohon : 5601 Great Oaks Parkway, San Jose,  
 California 95119, United States of America  
 Pendesain : Derek T Niizawa(US), Jason Wang(US)  
 Klaim : Bentuk, Konfigurasi  
 Nama Kuasa : Melinda S.E.,S.H  
 Alamat Kuasa : PT. Tilleke & Gibbins Indonesia Lippo  
 Kuningan Lantai 12, Unit A Jalan H.R. Rasuna  
 Said Kavling B-12 Kuningan

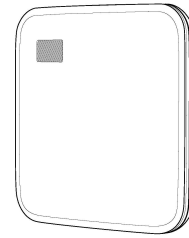

Nomor Permohonan : A00202101620  
 Tanggal Penerimaan : 11-JUN-21  
 Prioritas : CN202030770796.5 14/12/2020 CN  
 Kelas Locarno : 14-04  
 Judul Desain : PANEL TAMPILAN DENGAN ANTARMUKA  
 PENGGUNA GRAFIS UNTUK  
 MENAMPILKAN REKOMENDASI VIDEO  
 Nama Pemohon : BEIJING DAJIA INTERNET INFORMATION  
 TECHNOLOGY CO., LTD  
 Alamat Pemohon : Room 101D1-7, 1st Floor, Building 1, No.6,  
 Shangdi West Road, Haidian District, Beijing  
 100085, China  
 Pendesain : ZHANG Man(CN)  
 Klaim : Komposisi Garis  
 Nama Kuasa : Ludiyanto S.H., M.H., M.M.  
 Alamat Kuasa : Jalan Hayam Wuruk No. 3 i & j Jakarta Pusat

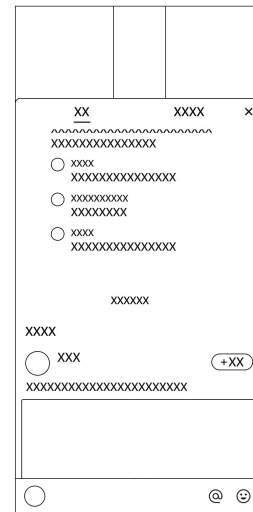

Nomor Permohonan : A00202101749  
 Tanggal Penerimaan : 22-JUN-21  
 Prioritas : -  
 Kelas Locarno : 02-03  
 Judul Desain : HELM  
 Nama Pemohon : PT. Jaya Plastik Mandiri  
 Alamat Pemohon : Jl. Raya Prancis No. 2 Pergudangan, Pantai  
 Indah Dadap BD No. 3, Kel. Dadap, Kec.  
 Kosambi, Kabupaten Tangerang, Banten.  
 Pendesain : Eka Benyanto NG  
 Klaim : Komposisi Garis, Komposisi Warna  
 Nama Kuasa : Agustin  
 Alamat Kuasa : GP Plaza Lantai 2 Jl. Gelora II No. 1 Gelora,  
 Tanah Abang, Jakarta Pusat DKI Jakarta



Nomor Permohonan : A00202101751  
 Tanggal Penerimaan : 22-JUN-21  
 Prioritas : -  
 Kelas Locarno : 02-03  
 Judul Desain : HELM  
 Nama Pemohon : PT. Jaya Plastik Mandiri  
 Alamat Pemohon : Jl. Raya Prancis No. 2 Pergudangan, Pantai Indah Dadap BD No. 3, Kel. Dadap, Kec. Kosambi, Kabupaten Tangerang, Banten.  
 Pendesain : Eka Benyanto NG  
 Klaim : Komposisi Garis, Komposisi Warna  
 Nama Kuasa : Agustin  
 Alamat Kuasa : GP Plaza Lantai 2 Jl. Gelora II No. 1 Gelora, Tanah Abang, Jakarta Pusat DKI Jakarta



Nomor Permohonan : A00202101796  
 Tanggal Penerimaan : 29-JUN-21  
 Prioritas : -  
 Kelas Locarno : 07-01  
 Judul Desain : TSARI  
 Nama Pemohon : Universitas Agung Podomoro  
 Alamat Pemohon : APL Tower Lantai 5, Podomoro City, Jl. Letjen S . Parman Kav 28  
 Pendesain : Christabella Vania Surjarehardja, Aloysius Baskoro Junianto  
 Klaim : Konfigurasi, Komposisi Garis, Komposisi Warna  
 Nama Kuasa : -  
 Alamat Kuasa : -



Nomor Permohonan : A00202101812  
 Tanggal Penerimaan : 29-JUN-21  
 Prioritas : 2021-005372 16/03/2021 JP  
 Kelas Locarno : 29-02  
 Judul Desain : MASKER  
 Nama Pemohon : KOKEN LTD.  
 Alamat Pemohon : 7, Yonban-cho, Chiyoda-ku, Tokyo 102-8459, Japan  
 Pendesain : TAGUCHI, Seiji(JP), ISHIKAWA, Shingo(JP)  
 Klaim : Bentuk, Konfigurasi  
 Nama Kuasa : Annisa Am Badar S.H., LL.M.  
 Alamat Kuasa : Jl. Wahid Hasyim No. 14, Jakarta Pusat



Nomor Permohonan : A00202101814  
 Tanggal Penerimaan : 30-JUN-21  
 Prioritas : -  
 Kelas Locarno : 09-05  
 Judul Desain : KEMASAN KRIPIK TEMPE UMKM DESA BATUAH  
 Nama Pemohon : Politeknik Negeri Samarinda  
 Alamat Pemohon : Jl. DR. Ciptomangunkusumo, Kampus Gunung Panjang, Samarinda, Kalimantan Timur  
 Pendesain : Ramadhan S. Pernyata, M.Ds, Dita Andansari, S.T., M.Ds, Royke Vincentius F., S.T., M.Ds, Dwi Cahyadi, S.T., M.T  
 Klaim : Bentuk, Komposisi Garis, Komposisi Warna  
 Nama Kuasa : -  
 Alamat Kuasa : -



Gambar 3 : Part 1



Gambar 3 : Part 2

Nomor Permohonan : A00202101876  
 Tanggal Penerimaan : 05-JUL-21  
 Prioritas : -  
 Kelas Locarno : 09-03  
 Judul Desain : KEMASAN  
 Nama Pemohon : PT LEMONILO INDONESIA SEHAT  
 Alamat Pemohon : Ruko Puri Mansion Blok A Nomor 57, Jalan Lingkar Luar Barat, Kel. Kembangan Selatan, Kec. Kembangan  
 Pendesain : Yulius Damara Darma Putra, Benedict Wiyanjaya  
 Klaim : Konfigurasi, Komposisi Garis, Komposisi Warna  
 Nama Kuasa : Heru Lukito S.H.,  
 Alamat Kuasa : Heru Lukito & Partners Talavera Office Park, 28th Floor Jalan T.B. Simatupang Kavling 22-26, Jakarta 12430

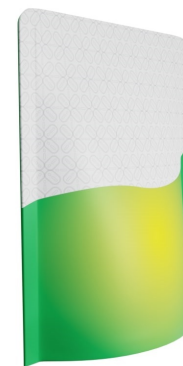

GAMBAR 5

Nomor Permohonan : A00202101888  
 Tanggal Penerimaan : 07-JUL-21  
 Prioritas : -  
 Kelas Locarno : 02-01  
 Judul Desain : POPOK SEKALI PAKAI  
 Nama Pemohon : Daio Paper Corporation  
 Alamat Pemohon : 2-60, Mishimakamiya-cho, Shikokuchuo-shi, Ehime 799- 0492 Japan  
 Pendesain : Aliya Difayanti, Karina Nurhadiah, Citrawati  
 Klaim : Bentuk, Konfigurasi, Komposisi Garis, Komposisi Warna  
 Nama Kuasa : Maulitta Pramulasari S.Pd  
 Alamat Kuasa : Sudirman Plaza, Plaza Marein Lantai 10E Jalan Jenderal Sudirman Kavling 76-78

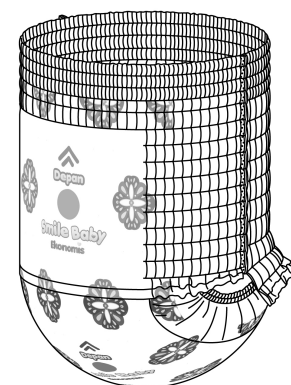



Nomor Permohonan : A00202101889  
 Tanggal Penerimaan : 08-JUL-21  
 Prioritas : -  
 Kelas Locarno : 12-16  
 Judul Desain : VELG SEPEDA MOTOR  
 Nama Pemohon : PT. ENWAN MULTI PARTINDO  
 Alamat Pemohon : RUKO CITRA RAYA BLOK U1 NO 47/48  
 CIKUPA, TANGERANG, BANTEN, 15710,  
 INDONESIA  
 Pendesain : Lee Cong Quan (MY)  
 Klaim : Bentuk, Konfigurasi  
 Nama Kuasa : Emirsyah Dinar  
 Alamat Kuasa : Gedung Graha Pratama Lantai 15 Jalan MT.  
 Haryono Kavling 15

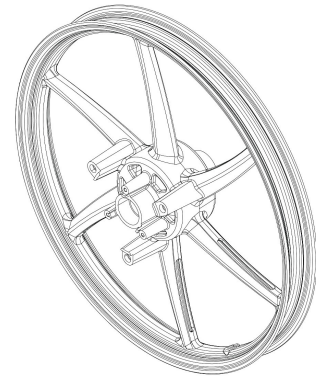

Nomor Permohonan : A00202101891  
 Tanggal Penerimaan : 08-JUL-21  
 Prioritas : -  
 Kelas Locarno : 12-16  
 Judul Desain : VELG SEPEDA MOTOR  
 Nama Pemohon : PT. ENWAN MULTI PARTINDO  
 Alamat Pemohon : RUKO CITRA RAYA BLOK U1 NO 47/48  
 CIKUPA, TANGERANG, BANTEN, 15710,  
 INDONESIA  
 Pendesain : Lee Cong Quan (MY)  
 Klaim : Bentuk, Konfigurasi  
 Nama Kuasa : Emirsyah Dinar  
 Alamat Kuasa : Gedung Graha Pratama Lantai 15 Jalan MT.  
 Haryono Kavling 15

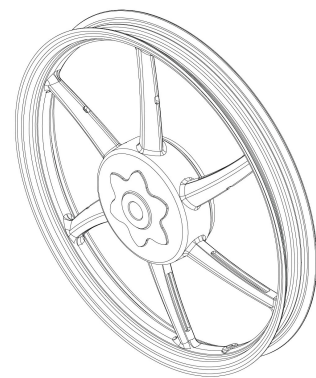

Nomor Permohonan : A00202101893  
 Tanggal Penerimaan : 08-JUL-21  
 Prioritas : 30-2021-0026311 02/06/2021 KR  
 Kelas Locarno : 09-03  
 Judul Desain : WADAH  
 Nama Pemohon : CJ CHEILJEDANG CORPORATION  
 Alamat Pemohon : (Ssangnim-dong) 330, Dongho-ro, Jung-gu,  
 Seoul 04560 Republic of Korea  
 Pendesain : CHOI, Hye Min(KR), LEE, Byung Kook(KR)  
 Klaim : Bentuk, Konfigurasi  
 Nama Kuasa : Daru Lukiantono S.H.  
 Alamat Kuasa : Hadiputranto, Hadinoto and Partners, Pacific  
 Century Place Lt. 35, SCBD Lot 10, Jl.  
 Jenderal Sudirman Kav. 52-53





Nomor Permohonan : A00202101894  
 Tanggal Penerimaan : 08-JUL-21  
 Prioritas : 30-2021-0026312 02/06/2021 KR  
 Kelas Locarno : 09-03  
 Judul Desain : WADAH  
 Nama Pemohon : CJ CHEILJEDANG CORPORATION  
 Alamat Pemohon : (Ssangnim-dong) 330, Dongho-ro, Jung-gu, Seoul 04560 Republic of Korea  
 Pendesain : CHOI, Hye Min(KR), LEE, Byung Kook(KR)  
 Klaim : Bentuk, Konfigurasi  
 Nama Kuasa : Daru Lukiantono S.H.  
 Alamat Kuasa : Hadiputranto, Hadinoto and Partners, Pacific Century Place Lt. 35, SCBD Lot 10, Jl. Jenderal Sudirman Kav. 52-53



Nomor Permohonan : A00202101895  
 Tanggal Penerimaan : 09-JUL-21  
 Prioritas : -  
 Kelas Locarno : 09-03  
 Judul Desain : KEMASAN MAKANAN/PENGEMASAN MAKANAN  
 Nama Pemohon : Goldie Natasya  
 Alamat Pemohon : Taman Bougenville Estate JL. Aster Blok A3 No.2 RT001 / RW005, Jatibening  
 Pendesain : Goldie Natasya  
 Klaim : Bentuk, Konfigurasi  
 Nama Kuasa : -  
 Alamat Kuasa : -



Nomor Permohonan : A00202101896  
 Tanggal Penerimaan : 09-JUL-21  
 Prioritas : -  
 Kelas Locarno : 12-12  
 Judul Desain : STROLLER REVERSIBLE SEAT  
 Nama Pemohon : BUDIHARJO WIDJAJA  
 Alamat Pemohon : Taman Kebon Jeruk W.III / 12, RT.012 RW.003, Kel. Joglo, Kec. Kembangan, Jakarta Barat  
 Pendesain : BUDIHARJO WIDJAJA  
 Klaim : Konfigurasi  
 Nama Kuasa : -  
 Alamat Kuasa : -



Nomor Permohonan : A00202101897  
 Tanggal Penerimaan : 09-JUL-21  
 Prioritas : -  
 Kelas Locarno : 06-01  
 Judul Desain : CARSEAT 360 DERAJAT DENGAN ISOFIX DAN KANOPI  
 Nama Pemohon : BUDIHARJO WIDJAJA  
 Alamat Pemohon : Taman Kebon Jeruk W.III / 12, RT.012 RW.003, Kel. Joglo, Kec. Kembangan, Jakarta Barat  
 Pendesain : BUDIHARJO WIDJAJA  
 Klaim : Konfigurasi, Komposisi Garis  
 Nama Kuasa : -  
 Alamat Kuasa : -



Nomor Permohonan : A00202101898  
 Tanggal Penerimaan : 09-JUL-21  
 Prioritas : -  
 Kelas Locarno : 12-12  
 Judul Desain : KERETA DORONG BAYI (STROLLER)  
 Nama Pemohon : BUDIHARJO WIDJAJA  
 Alamat Pemohon : Taman Kebon Jeruk W.III / 12, RT.012 RW.003, Kel. Joglo, Kec. Kembangan, Jakarta Barat  
 Pendesain : BUDIHARJO WIDJAJA  
 Klaim : Konfigurasi  
 Nama Kuasa : -  
 Alamat Kuasa : -



Nomor Permohonan : A00202101899  
 Tanggal Penerimaan : 09-JUL-21  
 Prioritas : -  
 Kelas Locarno : 12-12  
 Judul Desain : BABY WALKER MULTIFUNGSI  
 Nama Pemohon : BUDIHARJO WIDJAJA  
 Alamat Pemohon : Taman Kebon Jeruk W.III / 12, RT.012 RW.003, Kel. Joglo, Kec. Kembangan, Jakarta Barat  
 Pendesain : BUDIHARJO WIDJAJA  
 Klaim : Bentuk, Konfigurasi, Komposisi Garis, Komposisi Warna  
 Nama Kuasa : -  
 Alamat Kuasa : -



Nomor Permohonan : A00202101901  
 Tanggal Penerimaan : 09-JUL-21  
 Prioritas : -  
 Kelas Locarno : 06-01  
 Judul Desain : KURSI DUDUK MANDI BAYI DENGAN SANDARA 3 POSISI  
 Nama Pemohon : Edward Fernando Tanoko  
 Alamat Pemohon : Kenari Hijau Raya No. 3, Rt. 005, Rw. 006, Kel. Kamal Muara, Kec. Penjaringan, Jakarta Utara  
 Pendesain : Edward Fernando Tanoko  
 Klaim : Bentuk, Konfigurasi, Komposisi Garis  
 Nama Kuasa : Fendrik Adibuana Patria S.H.  
 Alamat Kuasa : Rukan Elang Laut Blok A No. 16 Pantai Indah Kapuk



Nomor Permohonan : A00202101902  
 Tanggal Penerimaan : 09-JUL-21  
 Prioritas : -  
 Kelas Locarno : 11-01  
 Judul Desain : KALUNG KESEHATAN (BIO PENDANT)  
 Nama Pemohon : PT. MILLIONAIRE GROUP INDONESIA  
 Alamat Pemohon : Ngagel Jaya Indah Blok C No.71, Surabaya  
 Pendesain : WILSON MANDALAPUTRA  
 Klaim : Konfigurasi  
 Nama Kuasa : Hari Purnomo Chandra B.Sc.  
 Alamat Kuasa : Jalan Kartini Nomor 88-A, Surabaya



Nomor Permohonan : A00202101903  
 Tanggal Penerimaan : 09-JUL-21  
 Prioritas : -  
 Kelas Locarno : 11-01  
 Judul Desain : KALUNG KESEHATAN (BIO PENDANT)  
 Nama Pemohon : PT. MILLIONAIRE GROUP INDONESIA  
 Alamat Pemohon : Ngagel Jaya Indah Blok C No.71, Surabaya  
 Pendesain : WILSON MANDALAPUTRA  
 Klaim : Konfigurasi  
 Nama Kuasa : Hari Purnomo Chandra B.Sc.  
 Alamat Kuasa : Jalan Kartini Nomor 88-A, Surabaya



Nomor Permohonan : A00202101905  
 Tanggal Penerimaan : 12-JUL-21  
 Prioritas : 202130048749.4 22/01/2021 CN  
 Kelas Locarno : 14-04  
 Judul Desain : PANEL TAMPILAN DENGAN ANTARMUKA PENGGUNA GRAFIS UNTUK INTERAKSI PANEL FUNGSI  
 Nama Pemohon : BEIJING DAJIA INTERNET INFORMATION TECHNOLOGY CO., LTD.  
 Alamat Pemohon : ROOM 101D1-7, 1ST FLOOR, BUILDING 1, NO.6, SHANGDI WEST ROAD, HAIDIAN DISTRICT, BEIJING 100085, CHINA  
 Pendesain : SONG, Congcong (CN)  
 Klaim : Komposisi Garis  
 Nama Kuasa : Lanny Setiawan MBA., M.Mgt., MA-LPC., MA-LMFT.  
 Alamat Kuasa : Pacific Patent Multiglobal DIPO Business Center Lt. 11, Jalan Jend. Gatot Subroto Kav. 51-52, Jakarta Pusat- 10260 Indonesia

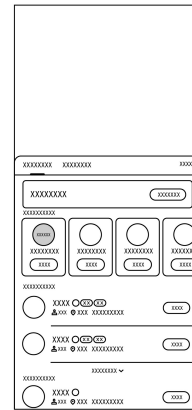

Nomor Permohonan : A00202101909  
 Tanggal Penerimaan : 12-JUL-21  
 Prioritas : -  
 Kelas Locarno : 06-01  
 Judul Desain : KURSI  
 Nama Pemohon : INSTITUT SENI INDONESIA SURAKARTA  
 Alamat Pemohon : Jl. Ki Hadjar Dewantara 19, Ketingan, Kec. Jebres, Kota Surakarta, Provinsi Jawa Tengah, 57126  
 Pendesain : Sumarno, Raden Ersnathan Budi Prasetyo, S.Sn., M.Sn.  
 Klaim : Bentuk, Konfigurasi  
 Nama Kuasa : -  
 Alamat Kuasa : -



Nomor Permohonan : A00202101910  
 Tanggal Penerimaan : 12-JUL-21  
 Prioritas : -  
 Kelas Locarno : 08-05  
 Judul Desain : PELINDUNG SABUK KONVEYOR  
 Nama Pemohon : PT Sumber Perkasa Jayatama  
 Alamat Pemohon : Lindeteves Trade Center Lt.GF 1 Blok C.19 No.2, Jl. Hayam Wuruk No.127  
 Pendesain : KIM KWET YUNG  
 Klaim : Bentuk, Konfigurasi  
 Nama Kuasa : Ardhiyasa S.H.  
 Alamat Kuasa : ITS Tower - Naffaro Park Lt. 8, unit 01 Jalan Raya Pasar Minggu No 18, Jakarta Selatan 12510





Nomor Permohonan : A00202101911  
 Tanggal Penerimaan : 12-JUL-21  
 Prioritas : -  
 Kelas Locarno : 06-03  
 Judul Desain : MEJA  
 Nama Pemohon : INSTITUT SENI INDONESIA SURAKARTA  
 Alamat Pemohon : JL. KI HADJAR DEWANTARA 19,  
 KENTINGAN, Kecamatan JEBRES, Kota  
 SURAKARTA, Provinsi JAWA TENGAH, 57126  
 Pendesain : Sumarno, Raden Ersnathan Budi Prasetyo,  
 S.Sn., M.Sn.  
 Klaim : Bentuk, Konfigurasi  
 Nama Kuasa : -  
 Alamat Kuasa : -



Nomor Permohonan : A00202101912  
 Tanggal Penerimaan : 13-JUL-21  
 Prioritas : -  
 Kelas Locarno : 11-01  
 Judul Desain : GELANG KESEHATAN  
 Nama Pemohon : PT. MILLIONAIRE GROUP INDONESIA  
 Alamat Pemohon : Ngagel Jaya Indah Blok C No.71, Surabaya  
 Pendesain : WILSON MANDALAPUTRA  
 Klaim : Konfigurasi  
 Nama Kuasa : Hari Purnomo Chandra B.Sc.  
 Alamat Kuasa : Jalan Kartini Nomor 88-A, Surabaya



Nomor Permohonan : A00202101913  
 Tanggal Penerimaan : 13-JUL-21  
 Prioritas : -  
 Kelas Locarno : 11-01  
 Judul Desain : KALUNG KESEHATAN (BIO PENDANT)  
 Nama Pemohon : PT. MILLIONAIRE GROUP INDONESIA  
 Alamat Pemohon : Ngagel Jaya Indah Blok C No.71, Surabaya  
 Pendesain : WILSON MANDALAPUTRA  
 Klaim : Konfigurasi  
 Nama Kuasa : Hari Purnomo Chandra B.Sc.  
 Alamat Kuasa : Jalan Kartini Nomor 88-A, Surabaya



Nomor Permohonan : A00202101916  
 Tanggal Penerimaan : 13-JUL-21  
 Prioritas : -  
 Kelas Locarno : 09-05  
 Judul Desain : KEMASAN  
 Nama Pemohon : PT LEMONILO INDONESIA SEHAT  
 Alamat Pemohon : Ruko Puri Mansion Blok A Nomor 57, Jalan  
 Lingkar Luar Barat, Kel. Kembangan Selatan,  
 Kec. Kembangan  
 Pendesain : Yulius Damara Darma Putra, Benedict  
 Wiyanjaya  
 Klaim : Konfigurasi, Komposisi Garis, Komposisi  
 Warna  
 Nama Kuasa : Heru Lukito S.H.,  
 Alamat Kuasa : Heru Lukito & Partners Talavera Office Park,  
 28th Floor Jalan T.B. Simatupang Kavling  
 22-26, Jakarta 12430



Nomor Permohonan : A00202101917  
 Tanggal Penerimaan : 14-JUL-21  
 Prioritas : -  
 Kelas Locarno : 20-02  
 Judul Desain : GERBAK TITIK TIGA  
 Nama Pemohon : LPPM Universitas Kristen Petra  
 Alamat Pemohon : Jalan Siwalankerto No. 121-131, Kelurahan  
 Siwalankerto  
 Pendesain : Mariana Wibowo, Juanita Priscilla  
 Klaim : Bentuk, Konfigurasi  
 Nama Kuasa : -  
 Alamat Kuasa : -



Nomor Permohonan : A00202101919  
 Tanggal Penerimaan : 14-JUL-21  
 Prioritas : 2021-000847 18/01/2021 JP  
 Kelas Locarno : 29-02  
 Judul Desain : MASKER WAJAH  
 Nama Pemohon : IRIS OHYAMA INC.  
 Alamat Pemohon : 2-12-1, Itsutsubashi, Aoba-ku, Sendai-shi,  
 Miyagi, 980-8510 Japan  
 Pendesain : Rie MAEDA(JP)  
 Klaim : Bentuk, Konfigurasi  
 Nama Kuasa : Yenny Halim S.E., S.H., M.H.  
 Alamat Kuasa : ACEMARK, Jl. Cikini Raya No. 58 G-H,  
 Jakarta 10330, Indonesia

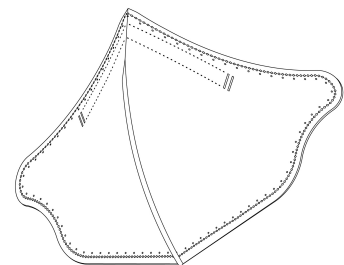

Nomor Permohonan : A00202101930  
 Tanggal Penerimaan : 14-JUL-21  
 Prioritas : -  
 Kelas Locarno : 14-03  
 Judul Desain : SATELIT LAPAN-A2/LAPAN-ORARI  
 Nama Pemohon : LEMBAGA PENERBANGAN DAN ANTARIKSA NASIONAL  
 Alamat Pemohon : Jl. Pemuda Persil No.1, RT 2/RW 7, Rawamangun, Pulo Gadung, Jakarta Timur, DKI Jakarta 13220  
 Pendesain : Mohammad Mukhayadi, Wahyudi Hasbi, Abdul Karim, Robertus Heru Triharjanto, Mohammad Farid Huzain, Muhammad Arif Saifudin, A. Hadi Syafrudin, Nayla Najati, Rosza Madina, Tri Meidiansyah, Eriko Nasemudin Nasser, Poki Agung Budiantoro, Rinto Andri Wiendiarto, Mochamad Rivai, Supia  
 Klaim : Bentuk, Konfigurasi  
 Nama Kuasa : -  
 Alamat Kuasa : -

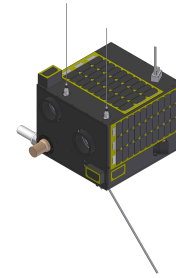

Nomor Permohonan : A00202101931  
 Tanggal Penerimaan : 15-JUL-21  
 Prioritas : -  
 Kelas Locarno : 14-03  
 Judul Desain : SATELIT LAPAN-A3/LAPAN-IPB  
 Nama Pemohon : LEMBAGA PENERBANGAN DAN ANTARIKSA NASIONAL  
 Alamat Pemohon : Jl. Pemuda Persil No.1, RT 2/RW 7, Rawamangun, Pulo Gadung, Jakarta Timur, DKI Jakarta 13220  
 Pendesain : Poki Agung Budiantoro, Mochamad Rivai, Rakhmad Yatim, Rinto Andri Wiendiarto, Wahyu Akbar Megah, Mohammad Mukhayadi, Abdul Karim, Robertus Heru Triharjanto, Wahyudi Hasbi, Mohammad Farid Huzain, Muhammad Arif Saifudin, A. Hadi Syafrudin, Nayla Najati, Rosza Madina, Tri Meidiansyah, Eriko Nasemudin Nasser  
 Klaim : Bentuk, Konfigurasi  
 Nama Kuasa : -  
 Alamat Kuasa : -

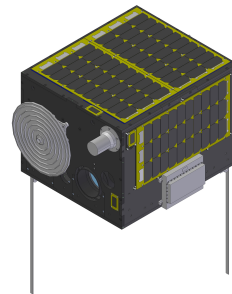

Nomor Permohonan : A00202101932  
 Tanggal Penerimaan : 15-JUL-21  
 Prioritas : -  
 Kelas Locarno : 02-01  
 Judul Desain : ATASAN BIKINI  
 Nama Pemohon : PT. CUT MAKE TRIM  
 Alamat Pemohon : Jl. Mahendradata, Kelurahan Padangsambian, Kecamatan Denpasar Barat  
 Pendesain : Nooryansyah Yudha Wijaya  
 Klaim : Konfigurasi  
 Nama Kuasa : Ahmad Al Fauzi S.H  
 Alamat Kuasa : AFS LAW Perumahan Griya Santa Permai No. 23 Jalan Patih Nambi, Ubung Kaja, Denpasar, Bali 80116



Nomor Permohonan : A00202101933  
 Tanggal Penerimaan : 15-JUL-21  
 Prioritas : -  
 Kelas Locarno : 02-01  
 Judul Desain : BAWAHAN BIKINI  
 Nama Pemohon : PT. CUT MAKE TRIM  
 Alamat Pemohon : Jl. Mahendradata, Kelurahan Padangsembian,  
 Pendesain : Nooryansyah Yudha Wijaya  
 Klaim : Konfigurasi  
 Nama Kuasa : Ahmad Al Fauzi S.H  
 Alamat Kuasa : AFS LAW Perumahan Griya Santa Permai No.  
 23 Jalan Patih Nambi, Ubung Kaja, Denpasar,  
 Bali 80116



Nomor Permohonan : A00202101934  
 Tanggal Penerimaan : 15-JUL-21  
 Prioritas : -  
 Kelas Locarno : 06-02  
 Judul Desain : BOX BAYI X SERBAGUNA  
 Nama Pemohon : BUDI HARJO WIDJAJA  
 Alamat Pemohon : Taman Kebon Jeruk W.III / 12, RT.012  
 RW.003, Kel. Joglo, Kec. Kembangan, Jakarta  
 Barat  
 Pendesain : BUDI HARJO WIDJAJA  
 Klaim : Bentuk, Konfigurasi, Komposisi Garis  
 Nama Kuasa : -  
 Alamat Kuasa : -

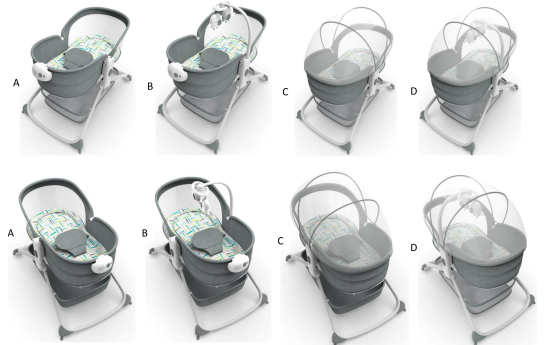

Nomor Permohonan : A00202101935  
 Tanggal Penerimaan : 15-JUL-21  
 Prioritas : -  
 Kelas Locarno : 06-02  
 Judul Desain : BOX BAYI O SERBAGUNA  
 Nama Pemohon : BUDI HARJO WIDJAJA  
 Alamat Pemohon : Taman Kebon Jeruk W.III / 12, RT.012  
 RW.003, Kel. Joglo, Kec. Kembangan, Jakarta  
 Barat  
 Pendesain : BUDI HARJO WIDJAJA  
 Klaim : Bentuk, Konfigurasi, Komposisi Garis  
 Nama Kuasa : -  
 Alamat Kuasa : -

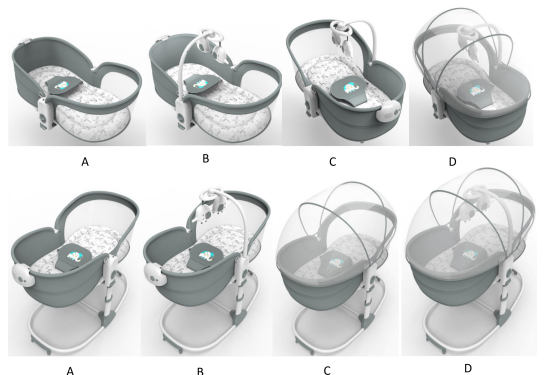

Nomor Permohonan : A00202101936  
 Tanggal Penerimaan : 15-JUL-21  
 Prioritas : -  
 Kelas Locarno : 09-01  
 Judul Desain : BOTOL HEKSA  
 Nama Pemohon : ARIS SURYANTO  
 Alamat Pemohon : Kebon Kacang 41 No. 11 RT. 003 RW. 008  
 Kel. Kebon Kacang, Kec. Tanah Abang  
 Pendesain : ARIS SURYANTO  
 Klaim : Konfigurasi  
 Nama Kuasa : Neneng Sri Wiyanti S.E.  
 Alamat Kuasa : Pulungan, Winston & Partners Graha  
 Intermasa 3rd Floor Jalan Cempaka Putih  
 Raya No.102, Jakarta 10510





---

Nomor Permohonan : A00202101939  
Tanggal Penerimaan : 15-JUL-21  
Prioritas : -  
Kelas Locarno : 21-03  
Judul Desain : PEROSOTAN KC 528  
Nama Pemohon : CV. KENCANA ABADI  
Alamat Pemohon : Jl. Rawa Lini No. 63, Kel. Teluk Naga, Kec. Teluknaga  
Pendesain : GE PING SOEN  
Klaim : Konfigurasi  
Nama Kuasa : Dra. Devi Yulian, S.H.  
Alamat Kuasa : Jalan Pangeran Jayakarta No. 117 Blok. C-4, Jakarta Pusat

---

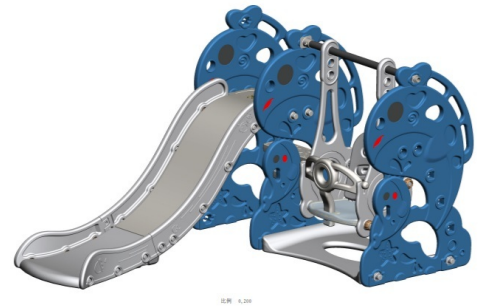

---

Nomor Permohonan : A00202101941  
Tanggal Penerimaan : 15-JUL-21  
Prioritas : -  
Kelas Locarno : 21-03  
Judul Desain : PEROSOTAN KC 529  
Nama Pemohon : CV. KENCANA ABADI  
Alamat Pemohon : Jl. Rawa Lini No. 63, Kel. Teluk Naga, Kec. Teluknaga  
Pendesain : GE PING SOEN  
Klaim : Konfigurasi  
Nama Kuasa : Dra. Devi Yulian, S.H.  
Alamat Kuasa : Jalan Pangeran Jayakarta No. 117 Blok. C-4, Jakarta Pusat

---

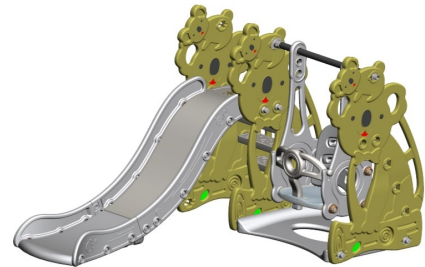

---

Nomor Permohonan : A00202101942  
Tanggal Penerimaan : 15-JUL-21  
Prioritas : -  
Kelas Locarno : 12-11  
Judul Desain : SEPEDA RODA TIGA KC 108  
Nama Pemohon : CV. KENCANA ABADI  
Alamat Pemohon : Jl. Rawa Lini No. 63, Kel. Teluk Naga, Kec. Teluknaga  
Pendesain : GE PING SOEN  
Klaim : Konfigurasi  
Nama Kuasa : Dra. Devi Yulian, S.H.  
Alamat Kuasa : Jalan Pangeran Jayakarta No. 117 Blok. C-4, Jakarta Pusat

---

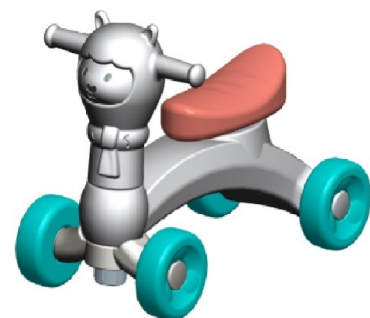

Nomor Permohonan : A00202101943  
 Tanggal Penerimaan : 15-JUL-21  
 Prioritas : -  
 Kelas Locarno : 21-03  
 Judul Desain : SEPEDA RODA TIGA KC 117  
 Nama Pemohon : CV. KENCANA ABADI  
 Alamat Pemohon : Jl. Rawa Lini No. 63, Kel. Teluk Naga, Kec. Teluknaga  
 Pendesain : GE PING SOEN  
 Klaim : Konfigurasi  
 Nama Kuasa : Dra. Devi Yulian, S.H.  
 Alamat Kuasa : Jalan Pangeran Jayakarta No. 117 Blok. C-4, Jakarta Pusat



Nomor Permohonan : A00202101945  
 Tanggal Penerimaan : 16-JUL-21  
 Prioritas : -  
 Kelas Locarno : 23-01  
 Judul Desain : AS KRAN  
 Nama Pemohon : PT. AIWO INTERNASIONAL INDONESIA  
 Alamat Pemohon : Raya Trawas KM 3,98 Dusun Wonokerto Rt/Rw.054/016, Pungging, Mojokerto  
 Pendesain : ERIKCSOEN  
 Klaim : Konfigurasi  
 Nama Kuasa : Hari Purnomo Chandra B.Sc.  
 Alamat Kuasa : Jalan Kartini Nomor 88-A, Surabaya



Nomor Permohonan : A00202101946  
 Tanggal Penerimaan : 16-JUL-21  
 Prioritas : -  
 Kelas Locarno : 23-01  
 Judul Desain : AS KRAN  
 Nama Pemohon : PT. AIWO INTERNASIONAL INDONESIA  
 Alamat Pemohon : Raya Trawas KM 3,98 Dusun Wonokerto Rt/Rw.054/016, Pungging, Mojokerto  
 Pendesain : ERIKCSOEN  
 Klaim : Konfigurasi  
 Nama Kuasa : Hari Purnomo Chandra B.Sc.  
 Alamat Kuasa : Jalan Kartini Nomor 88-A, Surabaya



Nomor Permohonan : A00202101947  
 Tanggal Penerimaan : 16-JUL-21  
 Prioritas : -  
 Kelas Locarno : 23-01  
 Judul Desain : PEMUTAR KRAN  
 Nama Pemohon : PT. AIWO INTERNASIONAL INDONESIA  
 Alamat Pemohon : Raya Trawas KM 3,98 Dusun Wonokerto Rt/Rw.054/016, Pungging, Mojokerto  
 Pendesain : ERIKCSOEN  
 Klaim : Konfigurasi  
 Nama Kuasa : Hari Purnomo Chandra B.Sc.  
 Alamat Kuasa : Jalan Kartini Nomor 88-A, Surabaya



Nomor Permohonan : A00202101948  
 Tanggal Penerimaan : 16-JUL-21  
 Prioritas : -  
 Kelas Locarno : 09-01  
 Judul Desain : BOTOL KEMASAN  
 Nama Pemohon : BONTORO TRI PRABOWO  
 Alamat Pemohon : Kapten Piere Tendean No.78 Kenayan,  
 Tulungagung  
 Pendesain : BONTORO TRI PRABOWO  
 Klaim : Konfigurasi, Komposisi Garis  
 Nama Kuasa : Hari Purnomo Chandra B.Sc.  
 Alamat Kuasa : Jalan Kartini Nomor 88-A, Surabaya

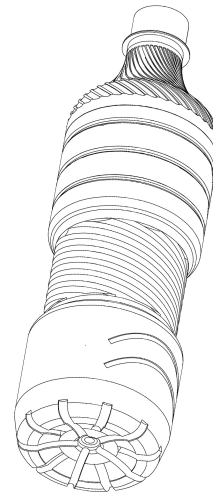

Nomor Permohonan : A00202101949  
 Tanggal Penerimaan : 16-JUL-21  
 Prioritas : 202130035007.8 18/01/2021 CN  
 Kelas Locarno : 14-04  
 Judul Desain : PANEL TAMPILAN DENGAN ANTARMUKA  
 PENGGUNA GRAFIS UNTUK  
 MENAMPILKAN FOTO  
 Nama Pemohon : BEIJING DAJIA INTERNET INFORMATION  
 TECHNOLOGY CO., LTD.  
 Alamat Pemohon : ROOM 101D1-7, 1ST FLOOR, BUILDING 1,  
 NO.6, SHANGDI WEST ROAD, HAIDIAN  
 DISTRICT, BEIJING 100085, CHINA  
 Pendesain : LIU, Jinyu (CN), WANG, Ping (CN), XI, Enyan  
 (CN)  
 Klaim : Komposisi Garis  
 Nama Kuasa : Lanny Setiawan MBA., M.Mgt., MA-LPC.,  
 MA-LMFT.  
 Alamat Kuasa : Pacific Patent Multiglobal DIPO Business  
 Center Lt. 11, Jalan Jend. Gatot Subroto Kav.  
 51-52, Jakarta Pusat- 10260 Indonesia

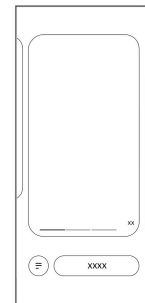

Nomor Permohonan : A00202101951  
 Tanggal Penerimaan : 16-JUL-21  
 Prioritas : -  
 Kelas Locarno : 13-03  
 Judul Desain : SISTEM PEMBANGKIT LISTRIK TENAGA  
 LIMBAH BIOMASSA MELALUI TEKNOLOGI  
 GASIFIKASI REAKTOR DOWNDRAFT  
 DENGAN MASUKAN UDARA TIGA TINGKAT  
 DAN DIESEL BAHAN BAKAR GANDA  
 Nama Pemohon : Institut Teknologi Sepuluh Nopember (ITS)  
 Alamat Pemohon : Kantor Transfer Teknologi Direktorat Inovasi  
 dan Kawasan Sains Teknologi Gedung  
 Pascasarjana Kampus ITS Sukolilo, Surabaya  
 60111 Jawa Timur  
 Pendesain : Dr. Bambang Sudarmanta, S.T., M.T.,  
 Maulana Ray Romadhon HS, S.T.  
 Klaim : Bentuk, Konfigurasi  
 Nama Kuasa : -  
 Alamat Kuasa : -



Nomor Permohonan : A00202101953  
 Tanggal Penerimaan : 16-JUL-21  
 Prioritas : -  
 Kelas Locarno : 14-06  
 Judul Desain : HANDELD RIG GAWAI DENGAN FUNGSI  
 PEMINDAI KONTEN BERBASIS  
 AUGMENTED REALITY PADA GALERI  
 EDUKASI  
 Nama Pemohon : Institut Teknologi Sepuluh Nopember (ITS)  
 Alamat Pemohon : Kantor Transfer Teknologi Direktorat Inovasi  
 dan Kawasan Sains Teknologi Gedung  
 Pascasarjana Kampus ITS Sukolilo, Surabaya  
 60111 Jawa Timur  
 Pendesain : Okta Putra Setio Ardianto, ST., MT., Thomas  
 Ari Kristianto, S.Sn., MT., Satria Mahardhika  
 Klaim : Bentuk, Konfigurasi, Komposisi Garis,  
 Komposisi Warna  
 Nama Kuasa : -  
 Alamat Kuasa : -

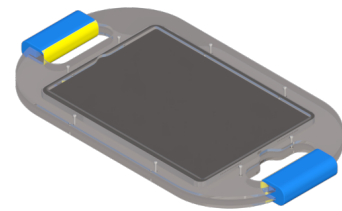

Nomor Permohonan : A00202101955  
 Tanggal Penerimaan : 16-JUL-21  
 Prioritas : -  
 Kelas Locarno : 06-01  
 Judul Desain : KURSI SINEMA MINI MULTIMEDIA  
 THEATER UNTUK GEDUNG EDUKASI  
 KELISTRIKAN  
 Nama Pemohon : Institut Teknologi Sepuluh Nopember (ITS)  
 Alamat Pemohon : Kantor Transfer Teknologi Direktorat Inovasi  
 dan Kawasan Sains Teknologi Gedung  
 Pascasarjana Kampus ITS Sukolilo, Surabaya  
 60111 Jawa Timur  
 Pendesain : Caesario Ari Budianto, ST., MT., Thomas Ari  
 Kristianto, S.Sn., MT., Okta Putra Setio  
 Ardianto, ST., MT.  
 Klaim : Bentuk, Komposisi Garis, Komposisi Warna  
 Nama Kuasa : -  
 Alamat Kuasa : -

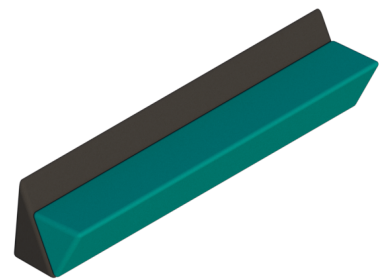

Nomor Permohonan : A00202101957  
 Tanggal Penerimaan : 16-JUL-21  
 Prioritas : -  
 Kelas Locarno : 06-04  
 Judul Desain : RAK BUKU  
 Nama Pemohon : Universitas Ciputra  
 Alamat Pemohon : Citraland CBD Boulevard; Kel/Desa Made  
 Pendesain : Albin Fabrizio, Lya Dewi Anggraini  
 Klaim : Bentuk, Konfigurasi  
 Nama Kuasa : -  
 Alamat Kuasa : -

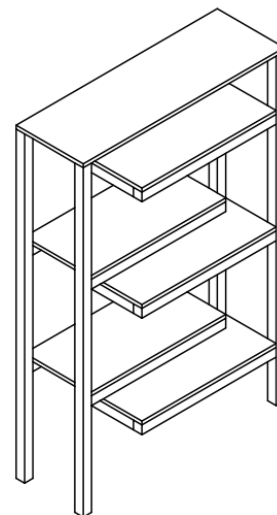

Nomor Permohonan : A00202101958  
 Tanggal Penerimaan : 16-JUL-21  
 Prioritas : -  
 Kelas Locarno : 06-04  
 Judul Desain : LENG RAK MATERIAL  
 Nama Pemohon : Universitas Ciputra  
 Alamat Pemohon : Citraland CBD Boulevard, Kelurahan Made, Kecamatan Sambikerep  
 Pendesain : Maureen Nuradhi, Clarissa Alodia Prijono  
 Klaim : Bentuk  
 Nama Kuasa : -  
 Alamat Kuasa : -

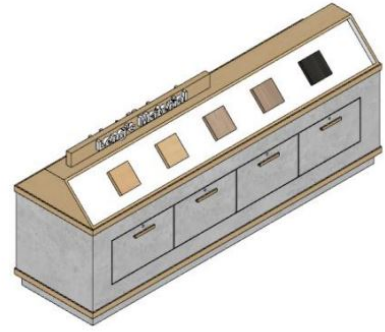

Nomor Permohonan : A00202101959  
 Tanggal Penerimaan : 16-JUL-21  
 Prioritas : -  
 Kelas Locarno : 23-01  
 Judul Desain : TEMPAT CUCI TANGAN  
 Nama Pemohon : Universitas Ciputra  
 Alamat Pemohon : Citraland CBD Boulevard, Kelurahan Made, Kecamatan Sambikerep  
 Pendesain : Cindy Tamara Soebagio, Maureen Nuradhi  
 Klaim : Bentuk, Konfigurasi  
 Nama Kuasa : -  
 Alamat Kuasa : -



Nomor Permohonan : A00202101960  
 Tanggal Penerimaan : 16-JUL-21  
 Prioritas : -  
 Kelas Locarno : 06-12  
 Judul Desain : DINDING HIAS KOPI  
 Nama Pemohon : Universitas Ciputra  
 Alamat Pemohon : Citraland CBD Boulevard; Kel/Desa Made  
 Pendesain : Angeline Rivanna Putri, Maureen Nuradhi  
 Klaim : Bentuk, Konfigurasi, Komposisi Warna  
 Nama Kuasa : -  
 Alamat Kuasa : -

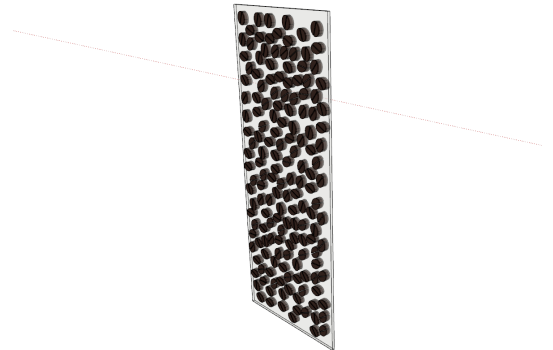

Nomor Permohonan : A00202101961  
 Tanggal Penerimaan : 16-JUL-21  
 Prioritas : -  
 Kelas Locarno : 06-06  
 Judul Desain : PARTISI ROTAN  
 Nama Pemohon : Universitas Ciputra  
 Alamat Pemohon : Citraland CBD Boulevard, Kelurahan Made, Kecamatan Sambikerep  
 Pendesain : Florencia Irena, Maureen Nuradhi  
 Klaim : Bentuk, Konfigurasi  
 Nama Kuasa : -  
 Alamat Kuasa : -

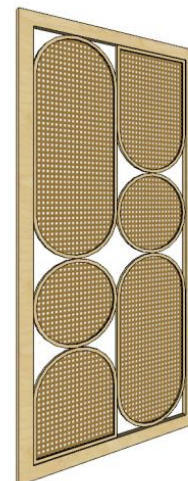



Nomor Permohonan : A00202101962  
 Tanggal Penerimaan : 16-JUL-21  
 Prioritas : -  
 Kelas Locarno : 06-03  
 Judul Desain : MEJA SAMPING  
 Nama Pemohon : Universitas Ciputra  
 Alamat Pemohon : Citraland CBD Boulevard, Kelurahan Made, Kecamatan Sambikerep  
 Pendesain : Dyah Kusuma Wardhani, Evan Junior Gunawan  
 Klaim : Bentuk, Konfigurasi  
 Nama Kuasa : -  
 Alamat Kuasa : -



Nomor Permohonan : A00202101963  
 Tanggal Penerimaan : 16-JUL-21  
 Prioritas : -  
 Kelas Locarno : 06-03  
 Judul Desain : MEJA BAR  
 Nama Pemohon : Universitas Ciputra  
 Alamat Pemohon : Citraland CBD Boulevard; Kel/Desa Made  
 Pendesain : Benita Natalia Kuswojo, Lya Dewi Anggraini  
 Klaim : Bentuk  
 Nama Kuasa : -  
 Alamat Kuasa : -

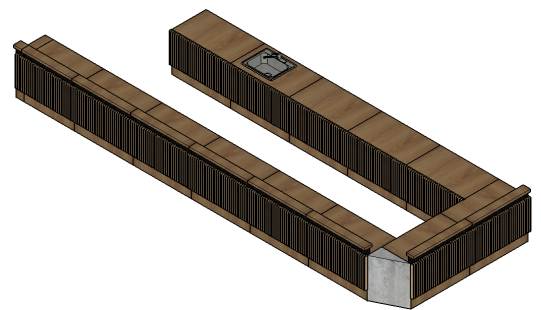

Nomor Permohonan : A00202101964  
 Tanggal Penerimaan : 16-JUL-21  
 Prioritas : -  
 Kelas Locarno : 06-03  
 Judul Desain : MEJA KELAS  
 Nama Pemohon : Universitas Ciputra  
 Alamat Pemohon : Citraland CBD Boulevard, Kelurahan Made, Kecamatan Sambikerep  
 Pendesain : Devina Juliandri Tjowari, Susan  
 Klaim : Bentuk, Konfigurasi  
 Nama Kuasa : -  
 Alamat Kuasa : -

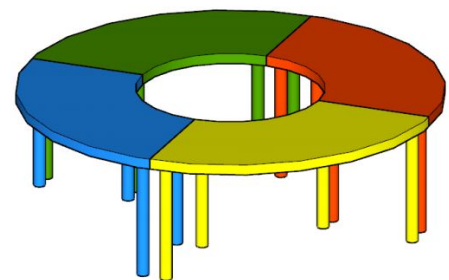

Nomor Permohonan : A00202101965  
 Tanggal Penerimaan : 16-JUL-21  
 Prioritas : -  
 Kelas Locarno : 21-01  
 Judul Desain : MAINAN ANAK  
 Nama Pemohon : Universitas Ciputra  
 Alamat Pemohon : Citraland CBD Boulevard, Kelurahan Made, Kecamatan Sambikerep  
 Pendesain : Cythia Abigail Yulianto, Dyah Kusuma Wardhani  
 Klaim : Bentuk, Konfigurasi  
 Nama Kuasa : -  
 Alamat Kuasa : -



Nomor Permohonan : A00202101966  
 Tanggal Penerimaan : 16-JUL-21  
 Prioritas : -  
 Kelas Locarno : 06-03  
 Judul Desain : MEJA PERIKSA POLIKLINIK ANAK  
 Nama Pemohon : Universitas Ciputra  
 Alamat Pemohon : Citraland CBD Boulevard; Kel/Desa Made  
 Pendesain : Bianca Lois Kantono, Melania Rahadiyanti  
 Klaim : Bentuk, Konfigurasi, Komposisi Warna  
 Nama Kuasa : -  
 Alamat Kuasa : -

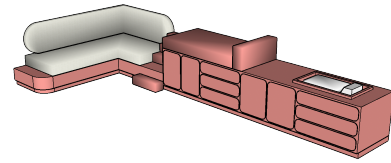

Nomor Permohonan : A00202101968  
 Tanggal Penerimaan : 17-JUL-21  
 Prioritas : -  
 Kelas Locarno : 15-03  
 Judul Desain : ROBOT PINTAR PEMONJO DAN PENANAM KACANG  
 Nama Pemohon : UNIVERSITAS AHMAD DAHLAN  
 Alamat Pemohon : Kampus 2 Unit B Jl. Pramuka 5F, Pandeyan, Umbulharjo, Yogyakarta, DI Yogyakarta  
 Pendesain : Anton Yudhana, M.T., Ph.D., Rasyid Aufa Al Mahdi, Diajeng Indah Saputri, Ahmad Rudiansayah  
 Klaim : Bentuk, Konfigurasi  
 Nama Kuasa : -  
 Alamat Kuasa : -

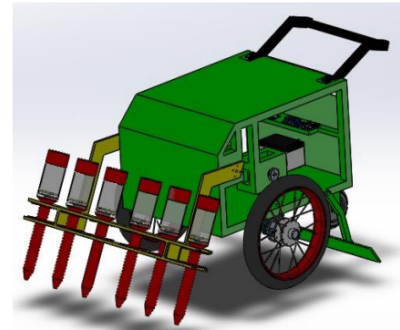

Nomor Permohonan : A00202101969  
 Tanggal Penerimaan : 17-JUL-21  
 Prioritas : -  
 Kelas Locarno : 06-04  
 Judul Desain : LEMARI GITAR  
 Nama Pemohon : Universitas Ciputra  
 Alamat Pemohon : Citraland CBD Boulevard, Kelurahan Made, Kecamatan Sambikerep  
 Pendesain : Lidya Veronica Gunawan, Maureen Nuradhi  
 Klaim : Bentuk, Konfigurasi  
 Nama Kuasa : -  
 Alamat Kuasa : -



Nomor Permohonan : A00202101970  
 Tanggal Penerimaan : 17-JUL-21  
 Prioritas : -  
 Kelas Locarno : 06-04  
 Judul Desain : RAK DAN KABINET DINDING  
 Nama Pemohon : Universitas Ciputra  
 Alamat Pemohon : Citraland CBD Boulevard, Kelurahan Made, Kecamatan Sambikerep  
 Pendesain : Vinsy Veronica Yauwangsa, Susan  
 Klaim : Bentuk, Konfigurasi  
 Nama Kuasa : -  
 Alamat Kuasa : -

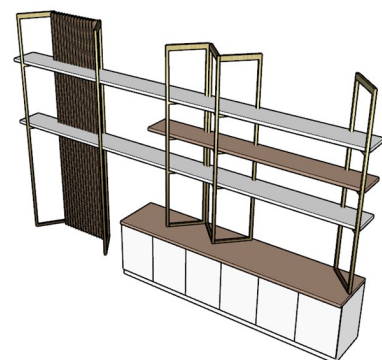

Nomor Permohonan : A00202101971  
 Tanggal Penerimaan : 17-JUL-21  
 Prioritas : -  
 Kelas Locarno : 30-02  
 Judul Desain : KANDANG HEWAN PELIHARAAN  
 Nama Pemohon : Universitas Ciputra  
 Alamat Pemohon : Citraland CBD Boulevard, Kelurahan Made, Kecamatan Sambikerep  
 Pendesain : Justin Laurent, Melania Rahadiyanti  
 Klaim : Bentuk, Konfigurasi  
 Nama Kuasa : -  
 Alamat Kuasa : -

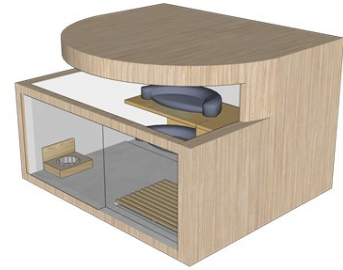

Nomor Permohonan : A00202101972  
 Tanggal Penerimaan : 17-JUL-21  
 Prioritas : -  
 Kelas Locarno : 06-04  
 Judul Desain : RAK PAJANGAN BARANG  
 Nama Pemohon : Universitas Ciputra  
 Alamat Pemohon : Citraland CBD Boulevard, Kelurahan Made, Kecamatan Sambikerep  
 Pendesain : Fernando, Susan  
 Klaim : Bentuk, Konfigurasi  
 Nama Kuasa : -  
 Alamat Kuasa : -



Nomor Permohonan : A00202101973  
 Tanggal Penerimaan : 17-JUL-21  
 Prioritas : -  
 Kelas Locarno : 25-02  
 Judul Desain : PINTU  
 Nama Pemohon : Universitas Ciputra  
 Alamat Pemohon : Citraland CBD Boulevard, Kelurahan Made, Kecamatan Sambikerep  
 Pendesain : Jessica Lorenzo Sebastian, Astrid  
 Klaim : Bentuk  
 Nama Kuasa : -  
 Alamat Kuasa : -



Nomor Permohonan : A00202101974  
 Tanggal Penerimaan : 17-JUL-21  
 Prioritas : -  
 Kelas Locarno : 06-03  
 Judul Desain : MEJA KELAS  
 Nama Pemohon : Universitas Ciputra  
 Alamat Pemohon : Citraland CBD Boulevard, Kelurahan Made, Kecamatan Sambikerep  
 Pendesain : Muktikanana Widya Nindita, Astrid  
 Klaim : Bentuk, Konfigurasi  
 Nama Kuasa : -  
 Alamat Kuasa : -

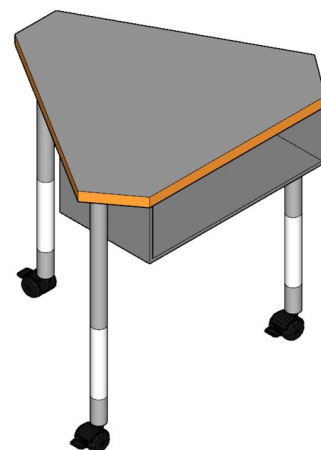



Nomor Permohonan : A00202101975  
 Tanggal Penerimaan : 17-JUL-21  
 Prioritas : -  
 Kelas Locarno : 06-01  
 Judul Desain : KURSI LAKA  
 Nama Pemohon : Universitas Ciputra  
 Alamat Pemohon : Citraland CBD Boulevard, Kelurahan Made, Kecamatan Sambikerep  
 Pendesain : Vieri Imanuel Lokito, Melania Rahadiyanti  
 Klaim : Konfigurasi  
 Nama Kuasa : -  
 Alamat Kuasa : -



Nomor Permohonan : A00202101976  
 Tanggal Penerimaan : 17-JUL-21  
 Prioritas : -  
 Kelas Locarno : 06-01  
 Judul Desain : KURSI MEJA JAJAR  
 Nama Pemohon : Universitas Ciputra  
 Alamat Pemohon : Citraland CBD Boulevard, Kelurahan Made, Kecamatan Sambikerep  
 Pendesain : Otovianisa Dipa Hamidah, Dyah Kusuma Wardhani  
 Klaim : Bentuk, Konfigurasi, Komposisi Warna  
 Nama Kuasa : -  
 Alamat Kuasa : -

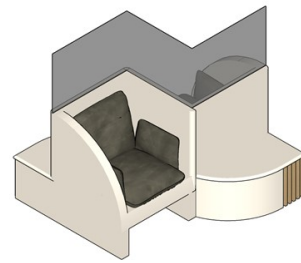

Nomor Permohonan : A00202101977  
 Tanggal Penerimaan : 17-JUL-21  
 Prioritas : -  
 Kelas Locarno : 25-02  
 Judul Desain : FASAD ROTAN BANGUNAN  
 Nama Pemohon : Universitas Ciputra  
 Alamat Pemohon : Citraland CBD Boulevard, Kelurahan Made, Kecamatan Sambikerep  
 Pendesain : Patrick Tristan Manuarva, Melania Rahadiyanti  
 Klaim : Konfigurasi  
 Nama Kuasa : -  
 Alamat Kuasa : -

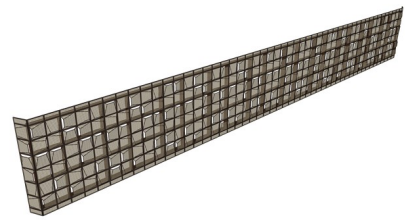

Nomor Permohonan : A00202101978  
 Tanggal Penerimaan : 19-JUL-21  
 Prioritas : 30-2021-0010654 04/03/2021 KR  
 Kelas Locarno : 14-05  
 Judul Desain : PERANGKAT MEMORI SSD (SOLID STATE DRIVE)  
 Nama Pemohon : SAMSUNG ELECTRONICS CO., LTD.  
 Alamat Pemohon : 129, Samsung-ro, Yeongtong-gu, Suwon-si, Gyeonggi-do, Republic of Korea  
 Pendesain : JUN, Gye-Jin (KR)  
 Klaim : Konfigurasi  
 Nama Kuasa : Nadia Am Badar S.H.  
 Alamat Kuasa : Jalan Wahid Hasyim No. 14, Jakarta Pusat



Nomor Permohonan : A00202101980  
 Tanggal Penerimaan : 19-JUL-21  
 Prioritas : 30-2021-0010656 04/03/2021 KR  
 Kelas Locarno : 14-05  
 Judul Desain : PEMBACA KARTU MEMORI  
 Nama Pemohon : SAMSUNG ELECTRONICS CO., LTD.  
 Alamat Pemohon : 129, Samsung-ro, Yeongtong-gu, Suwon-si, Gyeonggi-do, Republic of Korea  
 Pendesain : JUN, Gye-Jin (KR)  
 Klaim : Konfigurasi  
 Nama Kuasa : Nadia Am Badar S.H.  
 Alamat Kuasa : Jalan Wahid Hasyim No. 14, Jakarta Pusat

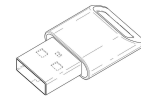

Nomor Permohonan : A00202101981  
 Tanggal Penerimaan : 19-JUL-21  
 Prioritas : 337682-001 19/01/2021 IN  
 Kelas Locarno : 12-15  
 Judul Desain : BAN  
 Nama Pemohon : CEAT LIMITED  
 Alamat Pemohon : RPG House, 463, Dr. Annie Besant Road, Worli, Mumbai, 400030, India  
 Pendesain : Sameer Borghare (IN)  
 Klaim : Bentuk, Konfigurasi, Komposisi Garis  
 Nama Kuasa : Ajeng Yesie Triewanty  
 Alamat Kuasa : Roosdiono & Partners (a member of ZICO Law) The Energy 32 nd Floor SCBD Lot 11 A Jalan Jend. Sudirman Kavling 52-53, Jakarta 12190 Indonesia

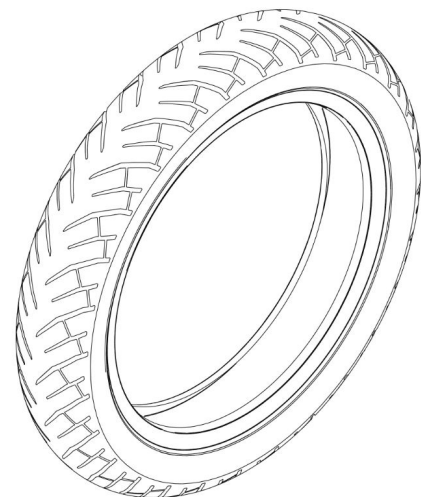

Nomor Permohonan : A00202101982  
 Tanggal Penerimaan : 19-JUL-21  
 Prioritas : -  
 Kelas Locarno : 26-05  
 Judul Desain : KAP LAMPU  
 Nama Pemohon : Suryagama Harinthabima, S.E.  
 Alamat Pemohon : Jl. Kemitbumen 18 YK RT. 039 RW. 011 Kel.  
 Panembahan Kec. Kraton  
 Pendesain : Suryagama Harinthabima, S.E.  
 Klaim : Bentuk, Konfigurasi, Komposisi Garis  
 Nama Kuasa : -  
 Alamat Kuasa : -



Nomor Permohonan : A00202101983  
 Tanggal Penerimaan : 19-JUL-21  
 Prioritas : -  
 Kelas Locarno : 23-07  
 Judul Desain : TOILET PORTABLE  
 Nama Pemohon : HAPPY  
 Alamat Pemohon : Jl. Pulomas Raya No. 38 RT.010 RW.011, Kel.  
 Kayu Putih  
 Pendesain : HAPPY  
 Klaim : Bentuk, Konfigurasi, Komposisi Garis,  
 Komposisi Warna  
 Nama Kuasa : Indrie Vietiamawan S.H  
 Alamat Kuasa : WISNU AGUNG KENCANA Ruko Premier  
 Park 2 Blok AA No. 16 - 17 Rt. 004 Rw. 015  
 Kelurahan Cikokol Tangerang



Nomor Permohonan : A00202101990  
 Tanggal Penerimaan : 19-JUL-21  
 Prioritas : -  
 Kelas Locarno : 06-03  
 Judul Desain : MEJA  
 Nama Pemohon : Universitas Telkom  
 Alamat Pemohon : Jl. Telekomunikasi Terusan Buah Batu  
 Dayeuhkolot  
 Pendesain : Mahendra Nur Hadiansyah, Emrijal Anugrah  
 Klaim : Bentuk, Konfigurasi  
 Nama Kuasa : -  
 Alamat Kuasa : -



Nomor Permohonan : A00202101991  
 Tanggal Penerimaan : 19-JUL-21  
 Prioritas : -  
 Kelas Locarno : 26-05  
 Judul Desain : ARMATUR LAMPU  
 Nama Pemohon : Universitas Telkom  
 Alamat Pemohon : Jl. Telekomunikasi, Terusan Buah Batu,  
 Dayeuhkolot  
 Pendesain : Raudhah Rohadatul Aisy, Akhmadi  
 Klaim : Bentuk, Konfigurasi  
 Nama Kuasa : -  
 Alamat Kuasa : -



Nomor Permohonan : A00202101993  
 Tanggal Penerimaan : 19-JUL-21  
 Prioritas : -  
 Kelas Locarno : 06-01  
 Judul Desain : KURSI  
 Nama Pemohon : Universitas Telkom  
 Alamat Pemohon : JL. TELEKOMUNIKASI, TERUSAN BUAH  
 BATU, DAYEUEHKOLOT  
 Pendesain : Agus Dody Purnomo, Mhd Yogie Stg  
 Klaim : Konfigurasi  
 Nama Kuasa : -  
 Alamat Kuasa : -



Nomor Permohonan : A00202101994  
 Tanggal Penerimaan : 19-JUL-21  
 Prioritas : -  
 Kelas Locarno : 06-03  
 Judul Desain : MEJA  
 Nama Pemohon : Universitas Telkom  
 Alamat Pemohon : Jl. Telekomunikasi, Terusan Buah Batu,  
 Dayeuhkolot  
 Pendesain : Mahendra Nur Hadiansyah, Nabila Hana'  
 Salimah  
 Klaim : Bentuk, Konfigurasi  
 Nama Kuasa : -  
 Alamat Kuasa : -



Nomor Permohonan : A00202101998  
 Tanggal Penerimaan : 19-JUL-21  
 Prioritas : -  
 Kelas Locarno : 09-03  
 Judul Desain : GELAS TEH PLASTIK  
 Nama Pemohon : PT. Cibening Nusa Raya  
 Alamat Pemohon : Kp. Cikedokan No. 37A, Rt. 03-Rw. 01,  
 Cibening Setu  
 Pendesain : Elvin Setiawan  
 Klaim : Konfigurasi, Komposisi Warna  
 Nama Kuasa : -  
 Alamat Kuasa : -



Nomor Permohonan : A00202102000  
 Tanggal Penerimaan : 19-JUL-21  
 Prioritas : -  
 Kelas Locarno : 09-03  
 Judul Desain : GELAS TEH PLASTIK  
 Nama Pemohon : PT. Cibening Nusa Raya  
 Alamat Pemohon : Kp. Cikedokan No. 37A, Rt. 03-Rw. 01,  
 Cibening Setu  
 Pendesain : Elvin Setiawan  
 Klaim : Konfigurasi, Komposisi Warna  
 Nama Kuasa : -  
 Alamat Kuasa : -



Nomor Permohonan : A00202102002  
 Tanggal Penerimaan : 20-JUL-21  
 Prioritas : -  
 Kelas Locarno : 27-06  
 Judul Desain : POD ROKOK ELEKTRIK DENGAN MOTIF  
 LAMPU BERBENTUK V TERBALIK  
 Nama Pemohon : Agung Waskito Bagong  
 Alamat Pemohon : Jalan Wungkal No 17, RT 003 RW 007  
 Pendesain : Agung Waskito Bagong, Dave Anson Ruslim  
 Klaim : Bentuk, Konfigurasi, Komposisi Garis  
 Nama Kuasa : -  
 Alamat Kuasa : -



Nomor Permohonan : A00202102003  
 Tanggal Penerimaan : 20-JUL-21  
 Prioritas : -  
 Kelas Locarno : 27-06  
 Judul Desain : KATRIJ ROKOK ELEKTRIK  
 Nama Pemohon : Agung Waskito Bagong  
 Alamat Pemohon : Jalan Wungkal No 17, RT 003 RW 007  
 Pendesain : Agung Waskito Bagong, Dave Anson Ruslim  
 Klaim : Bentuk, Konfigurasi, Komposisi Garis  
 Nama Kuasa : -  
 Alamat Kuasa : -

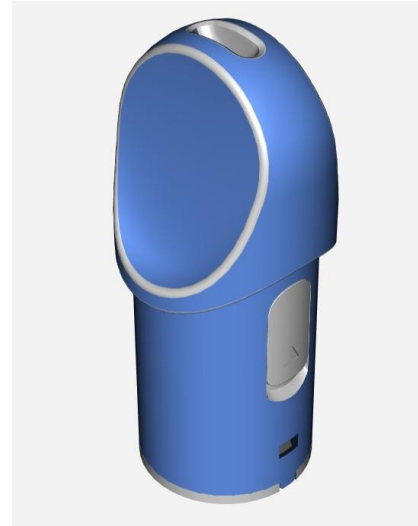

Nomor Permohonan : A00202102005  
 Tanggal Penerimaan : 20-JUL-21  
 Prioritas : -  
 Kelas Locarno : 09-05  
 Judul Desain : KEMASAN  
 Nama Pemohon : PT LEMONILO INDONESIA SEHAT  
 Alamat Pemohon : Ruko Puri Mansion Blok A Nomor 57, Jalan  
 Lingkar Luar Barat, Kel. Kembangan Selatan,  
 Kec. Kembangan  
 Pendesain : Yulius Damara Darma Putra, Benedict  
 Wiyanjaya  
 Klaim : Konfigurasi, Komposisi Garis, Komposisi  
 Warna  
 Nama Kuasa : Heru Lukito S.H.,  
 Alamat Kuasa : Heru Lukito & Partners Talavera Office Park,  
 28th Floor Jalan T.B. Simatupang Kavling  
 22-26, Jakarta 12430



GAMBAR 5

Nomor Permohonan : A00202102006  
 Tanggal Penerimaan : 20-JUL-21  
 Prioritas : -  
 Kelas Locarno : 09-05  
 Judul Desain : KEMASAN  
 Nama Pemohon : PT LEMONILO INDONESIA SEHAT  
 Alamat Pemohon : Ruko Puri Mansion Blok A Nomor 57, Jalan  
 Lingkar Luar Barat, Kel. Kembangan Selatan,  
 Kec. Kembangan  
 Pendesain : Yulius Damara Darma Putra, Benedict  
 Wiyanjaya  
 Klaim : Konfigurasi, Komposisi Garis, Komposisi  
 Warna  
 Nama Kuasa : Heru Lukito S.H.,  
 Alamat Kuasa : Heru Lukito & Partners Talavera Office Park,  
 28th Floor Jalan T.B. Simatupang Kavling  
 22-26, Jakarta 12430



Nomor Permohonan : A00202102007  
 Tanggal Penerimaan : 20-JUL-21  
 Prioritas : -  
 Kelas Locarno : 09-05  
 Judul Desain : KEMASAN  
 Nama Pemohon : PT LEMONILO INDONESIA SEHAT  
 Alamat Pemohon : Ruko Puri Mansion Blok A Nomor 57, Jalan  
 Lingkar Luar Barat, Kel. Kembangan Selatan,  
 Kec. Kembangan  
 Pendesain : Yulius Damara Darma Putra, Benedict  
 Wiyanjaya  
 Klaim : Konfigurasi, Komposisi Garis, Komposisi  
 Warna  
 Nama Kuasa : Heru Lukito S.H.,  
 Alamat Kuasa : Heru Lukito & Partners Talavera Office Park,  
 28th Floor Jalan T.B. Simatupang Kavling  
 22-26, Jakarta 12430



GAMBAR 5



Nomor Permohonan : A00202102012  
 Tanggal Penerimaan : 21-JUL-21  
 Prioritas : 2021-001583 26/01/2021 JP  
 Kelas Locarno : 12-16  
 Judul Desain : PENUTUP SAMPING DEPAN SEPEDA MOTOR  
 Nama Pemohon : HONDA MOTOR CO., LTD.  
 Alamat Pemohon : 1-1, Minami-Aoyama 2-chome, Minato-ku, Tokyo, 107-8556 Japan  
 Pendesain : Worawit CHAWALITNIMITKUL(TH), Jaturong APIROMBOONSOM(TH)  
 Klaim : Bentuk, Konfigurasi  
 Nama Kuasa : Yenny Halim S.E., S.H., M.H.  
 Alamat Kuasa : ACEMARK, Jl. Cikini Raya No. 58 G-H, Jakarta 10330, Indonesia

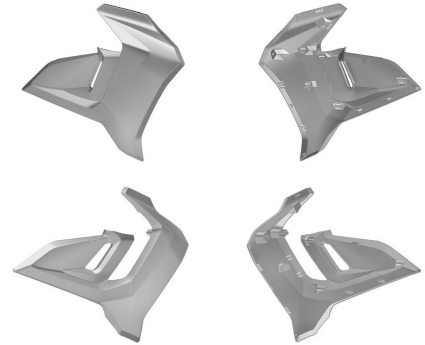

Nomor Permohonan : A00202102016  
 Tanggal Penerimaan : 21-JUL-21  
 Prioritas : 2021-001584 26/01/2021 JP  
 Kelas Locarno : 12-16  
 Judul Desain : TUTUP TANGKI BAHAN BAKAR SEPEDA MOTOR  
 Nama Pemohon : HONDA MOTOR CO., LTD.  
 Alamat Pemohon : 1-1, Minami-Aoyama 2-chome, Minato-ku, Tokyo, 107-8556 Japan  
 Pendesain : Worawit CHAWALITNIMITKUL(TH), Jaturong APIROMBOONSOM(TH)  
 Klaim : Bentuk, Konfigurasi  
 Nama Kuasa : Yenny Halim S.E., S.H., M.H.  
 Alamat Kuasa : ACEMARK, Jl. Cikini Raya No. 58 G-H, Jakarta 10330, Indonesia

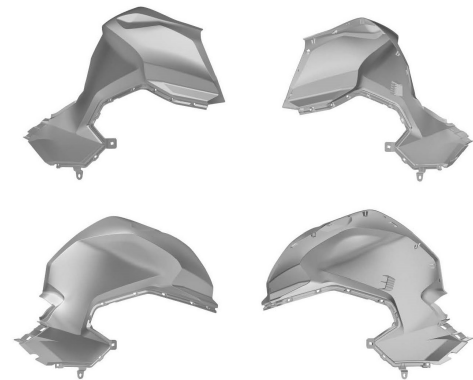

Nomor Permohonan : A00202102017  
 Tanggal Penerimaan : 21-JUL-21  
 Prioritas : 2021-001585 26/01/2021 JP  
 Kelas Locarno : 12-11  
 Judul Desain : SEPEDA MOTOR  
 Nama Pemohon : HONDA MOTOR CO., LTD.  
 Alamat Pemohon : 1-1, Minami-Aoyama 2-chome, Minato-ku, Tokyo, 107-8556 Japan  
 Pendesain : Worawit CHAWALITNIMITKUL(TH), Jaturong APIROMBOONSOM(TH)  
 Klaim : Bentuk, Konfigurasi  
 Nama Kuasa : Yenny Halim S.E., S.H., M.H.  
 Alamat Kuasa : ACEMARK, Jl. Cikini Raya No. 58 G-H, Jakarta 10330, Indonesia

