



# BERITA RESMI DESAIN INDUSTRI



**No. 19/DI/2025**

DIUMUMKAN TANGGAL  
**13 Maret 2025 s.d. 12 Juni 2025**

**PENGUMUMAN BERLANGSUNG SELAMA 3 (TIGA) BULAN**  
PASAL 25 AYAT (1) UNDANG-UNDANG DESAIN INDUSTRI  
NOMOR 31 TAHUN 2000

DITERBITKAN BULAN  
**Maret 2025**

DIREKTORAT HAK CIPTA DAN DESIGN INDUSTRI  
DIREKTORAT JENDERAL KEKAYAAN INTELEKTUAL  
KEMENTERIAN HUKUM REPUBLIK INDONESIA

## DAFTAR ISI BRDI No. 19/DI/2025

13 Maret 2025 s.d. 12 Juni 2025

No	Nomor Permohonan	Tanggal Penerimaan	Kelas	Judul Desain
1	A00202003659	08-DEC-20	32-00	KEINDAHAN BURUNG TINGANG
2	A00202403860	15-AUG-24	09-05	Penerbit Baraka paper bag
3	A00202403907	16-AUG-24	09-05	Kemasan Gula Merah Ujang
4	A00202403897	16-AUG-24	09-01	Kemasan Usaha Limon Gumarang
5	A00202403926	19-AUG-24	30-03	PALUNG MINUMAN (DRINKING TROUGHS)
6	A00202404009	21-AUG-24	09-04	KERANJANG ROTAN
7	A00202404148	28-AUG-24	12-05	NAMPAN BONGKAR MUAT
8	A00202404285	02-SEP-24	32-00	Motif Songket Mangiring Jugia
9	A00202404275	02-SEP-24	06-01	Levica Chair, kursi santai dengan bentuk geometris oleh garis dinamis dan lekukan yang halus.
10	A00202404293	03-SEP-24	09-05	Kemasan sachet "Egg Tea" Teh Talua Instan Varian Original
11	A00202406206	07-NOV-24	04-02	SIKAT GIGI
12	A00202406698	28-NOV-24	15-99	Robot Hexapod Barelang F1
13	A00202406818	02-DEC-24	13-04	SOLAR MODULE SIMULATION
14	A00202407627	18-DEC-24	21-01	Mainan
15	A00202407616	18-DEC-24	21-01	Mainan
16	A00202407607	18-DEC-24	21-01	Mainan
17	A00202407680	19-DEC-24	14-01	REMOTE OPERATE VEHICLE (ROV) UNTUK PENGUKURAN KETEBALAN PLAT LAMBUNG KAPAL
18	A00202407847	27-DEC-24	06-01	KURSI ERGONOMIS
19	A00202500282	16-JAN-25	08-05	ALAT KEROK KAYU MANIS
20	A00202500297	17-JAN-25	07-07	WADAH PENYIMPANAN MAKANAN
21	A00202500308	17-JAN-25	09-05	KANTONG KEMASAN
22	A00202500314	17-JAN-25	09-05	KANTONG KEMASAN
23	A00202500315	17-JAN-25	09-05	KANTONG KEMASAN
24	A00202500316	17-JAN-25	09-05	KANTONG KEMASAN
25	A00202500318	17-JAN-25	09-05	KANTONG KEMASAN
26	A00202500323	17-JAN-25	09-05	KANTONG KEMASAN
27	A00202500319	17-JAN-25	09-05	KANTONG KEMASAN
28	A00202500631	04-FEB-25	29-02	Mini Safety Tube
29	A00202500666	06-FEB-25	28-03	SIKAT GIGI ELEKTRIK
30	A00202500775	11-FEB-25	02-01	ALAT PEMBENTUK PINGGANG
31	A00202500885	18-FEB-25	14-04	Desain Halaman Web yang Menampilkan Katalog Toko dan Restoran untuk Pemesanan Barang Secara Daring

32	A00202501062	20-FEB-25	09-08	Wadah logam berbentuk keranjang (Basket pallet)
33	A00202501170	26-FEB-25	14-01	Mountain
34	A00202501182	26-FEB-25	27-07	KARTRID INHALER AEROSOL
35	A00202501183	26-FEB-25	27-07	KARTRID INHALER AEROSOL (PARSIAL)
36	A00202501184	26-FEB-25	27-07	KARTRID INHALER AEROSOL (PARSIAL)
37	A00202501181	26-FEB-25	27-07	INHALER AEROSOL (PARSIAL)
38	A00202501185	26-FEB-25	07-07	TOPLES 924 PET
39	A00202501194	27-FEB-25	07-05	Setrika Uap
40	A00202501219	28-FEB-25	19-08	LABEL
41	A00202501222	28-FEB-25	09-03	KOTAK UNTUK KEMASAN
42	A00202501227	01-MAR-25	24-02	Alat Sunat CIRCUM-R
43	A00202501228	02-MAR-25	09-01	BOTOL
44	A00202501232	03-MAR-25	12-11	KENDARAAN RODA TIGA
45	A00202501233	03-MAR-25	13-01	Pelampung Solar PV untuk di danau, waduk dan/atau lepas pantai
46	A00202501234	03-MAR-25	12-16	VELG SEPEDA MOTOR
47	A00202501236	03-MAR-25	26-06	LAMPU BELAKANG SEPEDA MOTOR
48	A00202501251	04-MAR-25	02-03	HELM
49	A00202501247	04-MAR-25	02-03	VISOR PELINDUNG WAJAH/MATA HELM
50	A00202501249	04-MAR-25	02-03	VENTILASI (VENT) HELM
51	A00202501250	04-MAR-25	02-03	BINGKAI/PENOPANG VISOR (VISOR FRAME) HELM
52	A00202501248	04-MAR-25	02-03	KNOB/KUNCIAN VISOR HELM
53	A00202501253	04-MAR-25	26-06	LAMPU SOROT KENDARAAN
54	A00202501252	04-MAR-25	26-06	LAMPU SOROT KENDARAAN
55	A00202501268	05-MAR-25	15-03	Mesin Semprot Gendong TNK-900
56	A00202501267	05-MAR-25	22-06	Sprayer Elektrik Dan Manual Kinjeng Ayu
57	A00202501266	05-MAR-25	15-03	Mesin Pemotong Rumput TNK-438 Turbo
58	A00202501264	05-MAR-25	22-06	Mesin Semprot Gendong TNK-G838
59	A00202501265	05-MAR-25	22-06	Mesin Semprot Gendong TNK-777
60	A00202501274	05-MAR-25	09-01	BOTOL PARFUM
61	A00202501290	05-MAR-25	12-16	BRACKET CALIPER ORI MIO 220
62	A00202501289	05-MAR-25	12-16	TAMENG KNALPOT GEISHA AEROX
63	A00202501291	05-MAR-25	12-16	COVER SENSOR ABS PCX 160
64	A00202501296	06-MAR-25	02-02	Baju
65	A00202501303	06-MAR-25	02-02	Baju
66	A00202501298	06-MAR-25	26-06	LAMPU UTAMA KENDARAAN
67	A00202501297	06-MAR-25	26-06	LAMPU UTAMA KENDARAAN
68	A00202501299	06-MAR-25	09-04	KERANJANG
69	A00202501314	06-MAR-25	02-02	baju

70	A00202501317	06-MAR-25	12-16	COVRAD REBEL AKRILIK HONDA
71	A00202501316	06-MAR-25	12-16	TAMENG KNALPOT EXPANDED MIO
72	A00202501318	06-MAR-25	12-16	TAMENG KNALPOT PERFORATED MIO
73	A00202501315	06-MAR-25	12-16	TAMENG KNALPOT PERFORATED BEAT
74	A00202501319	06-MAR-25	12-16	COVER CVT BEAT KARBU
75	A00202501324	06-MAR-25	12-16	BRACKET KALIPER VARIO 2P 260 MS
76	A00202501323	06-MAR-25	12-16	BRACKET KALIPER VARIO 2P 220 MS
77	A00202501325	06-MAR-25	12-16	VISOR WINDSHIELD NMAX TURBO
78	A00202501326	06-MAR-25	02-04	SOL SANDAL
79	A00202501329	06-MAR-25	07-02	freemir Penanak Nasi Layar Sentuh
80	A00202501346	07-MAR-25	07-99	BAKI BENTO
81	A00202501347	07-MAR-25	26-06	LAMPU SOROT KENDARAAN
82	A00202501348	07-MAR-25	26-06	LAMPU SOROT KENDARAAN
83	A00202501349	07-MAR-25	26-06	LAMPU LENSA KENDARAAN
84	A00202501353	07-MAR-25	23-99	Pendingin Panel Surya dengan Kombinasi Pendingin Air dan Sirip Pendingin
85	A00202501354	07-MAR-25	29-01	Pegangan Genggam
86	A00202501357	07-MAR-25	12-16	RODA UNTUK SEPEDA MOTOR
87	A00202501355	07-MAR-25	12-16	RODA UNTUK SEPEDA MOTOR
88	A00202501356	07-MAR-25	12-16	RODA UNTUK SEPEDA MOTOR
89	A00202501358	07-MAR-25	12-16	RODA UNTUK SEPEDA MOTOR
90	A00202501359	07-MAR-25	23-01	POMPA REM
91	A00202501364	08-MAR-25	09-05	karoeng
92	A00202501365	09-MAR-25	01-99	JELI
93	A00202501366	09-MAR-25	01-01	JELI
94	A00202501367	09-MAR-25	01-01	JELI
95	A00202501384	10-MAR-25	02-04	SOL SANDAL
96	A00202501383	10-MAR-25	02-04	SOL SANDAL
97	A00202501385	10-MAR-25	06-02	Tempat Tidur Bayi Multi-Gerakan
98	A00202501386	10-MAR-25	24-01	Kemasan silinder untuk produk peralatan deteksi karies gigi berbasis saliva
99	A00202501387	10-MAR-25	01-01	JELI
100	A00202501388	10-MAR-25	08-03	PISAU POTONG KAYU

Jakarta, 13 Maret 2025  
Ketua Tim Kerja Permohonan, Publikasi, dan  
Pelayanan Teknis Hak Cipta, Desain Industri dan  
Kekayaan Intelektual Komunal



Ariyanti, S.H., M.H.  
NIP 197504112000032001

(19) ID

(51) Klasifikasi Locarno : 32-00

(21) No. Permohonan DI : A00202003659

(22) Tanggal Penerimaan Permohonan DI :  
08 Desember 2020

(30) Data Prioritas :  
(31) Nomor (32) Tanggal (33) Negara

(43) Tanggal Pengumuman DI :  
13 Maret 2025

(71) Nama dan Alamat Pemohon Desain Industri:  
KEN RARAS HEMAS  
JL. DR. MURJANI/ JL. KECIPIR LEWU TATAU 7 NO. 22,  
Kab. Tanah Laut, Kalimantan Tengah, Indonesia (ID)

(72) Nama Pendesain :  
KEN RARAS HEMAS, ID

(74) Nama dan Alamat Konsultan Desain Industri :

(54) Judul Desain Industri : KEINDAHAN BURUNG TINGANG

(57) Klaim :  
Konfigurasi, Komposisi Garis, Komposisi Warna



Tampak Perspektif

Tampak Atas

Tampak Bawah



Tampak Depan

Tampak Belakang

Tampak Samping

(19) ID

(51) Klasifikasi Locarno : 09-05

(21) No. Permohonan DI : A00202403860

(22) Tanggal Penerimaan Permohonan DI :  
15 Agustus 2024

(30) Data Prioritas :  
(31) Nomor (32) Tanggal (33) Negara

(43) Tanggal Pengumuman DI :  
13 Maret 2025

(71) Nama dan Alamat Pemohon Desain Industri:  
LPPM Universitas Andalas  
Indonesia Limau Manis, Pauh, Kota Padang, Sumatera  
Barat 25163, Indonesia (ID)

(72) Nama Pendesain :  
Berri Brilliant Albar ,ID

(74) Nama dan Alamat Konsultan Desain Industri :

(54) Judul Desain Industri : Penerbit Baraka paper bag

(57) Klaim :  
Bentuk



Tampak Perspektif

Tampak Atas

Tampak Bawah

Tampak Depan

Tampak Belakang

Tampak Samping

(19) ID

(51) Klasifikasi Locarno : 09-05

(21) No. Permohonan DI : A00202403907

(22) Tanggal Penerimaan Permohonan DI :  
16 Agustus 2024

(30) Data Prioritas :  
(31) Nomor (32) Tanggal (33) Negara

(43) Tanggal Pengumuman DI :  
13 Maret 2025

(71) Nama dan Alamat Pemohon Desain Industri:  
LPPM Universitas Andalas  
Indonesia Limau Manis, Pauh, Kota Padang, Sumatera  
Barat 25163, Indonesia (ID)

(72) Nama Pendesain :  
Lega Putri Utami, ID

(74) Nama dan Alamat Konsultan Desain Industri :

(54) Judul Desain Industri : Kemasan Gula Merah Ujang

(57) Klaim :  
Bentuk



Tampak Perspektif

Tampak Atas

Tampak Bawah

Tampak Depan

Tampak Belakang

Tampak Samping



(19) ID

(51) Klasifikasi Locarno : 09-01

(21) No. Permohonan DI : A00202403897

(22) Tanggal Penerimaan Permohonan DI :  
16 Agustus 2024

(30) Data Prioritas :  
(31) Nomor (32) Tanggal (33) Negara

(43) Tanggal Pengumuman DI :  
13 Maret 2025

(71) Nama dan Alamat Pemohon Desain Industri:  
LPPM Universitas Andalas  
Indonesia Limau Manis, Pauh, Kota Padang, Sumatera  
Barat 25163, Indonesia (ID)

(72) Nama Pendesain :  
Azyyati Ridha Alfian, ID

(74) Nama dan Alamat Konsultan Desain Industri :

(54) Judul Desain Industri : Kemasan Usaha Limon Gumarang

(57) Klaim :  
Bentuk



Tampak Perspektif

Tampak Atas

Tampak Bawah

Tampak Depan

Tampak Belakang

Tampak Samping

(19) ID

(51) Klasifikasi Locarno : 30-03

(21) No. Permohonan DI : A00202403926

(22) Tanggal Penerimaan Permohonan DI :  
19 Agustus 2024

(30) Data Prioritas :

(31) Nomor (32) Tanggal (33) Negara  
015052099-0005 28 Februari 2024 EUIPO (EM)

(43) Tanggal Pengumuman DI :  
13 Maret 2025

(71) Nama dan Alamat Pemohon Desain Industri:

Versuni Holding B.V.  
High Tech Campus 42, 5656AE Eindhoven, Netherlands,  
Netherlands (NL)

(72) Nama Pendesain :

Paride Falzone,IT

(74) Nama dan Alamat Konsultan Desain Industri :

Neneng Sri Wiyanti  
PULUNGAN, WISTON & PARTNERS, Jl. Cempaka Putih  
Raya No. 51, Jakarta, 10520 INDONESIA

(54) Judul Desain Industri : PALUNG MINUMAN (DRINKING TROUGHS)

(57) Klaim :  
Bentuk, Konfigurasi

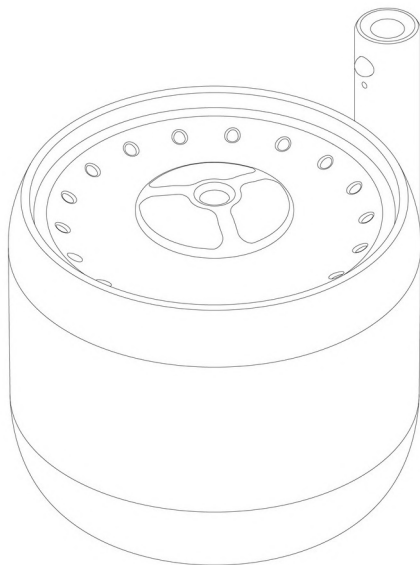

Tampak Perspektif

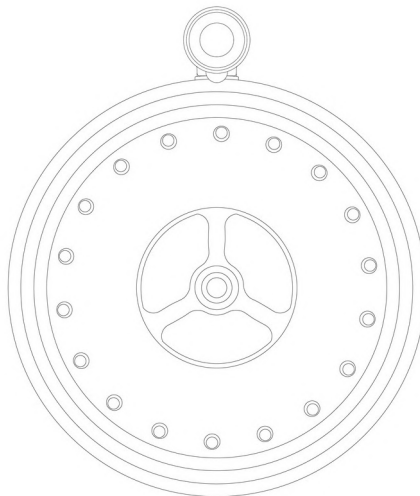

Tampak Atas

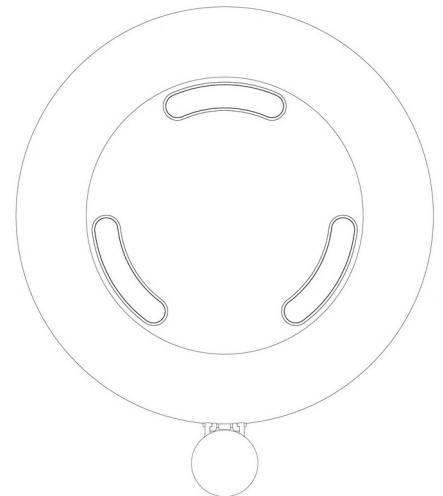

Tampak Bawah

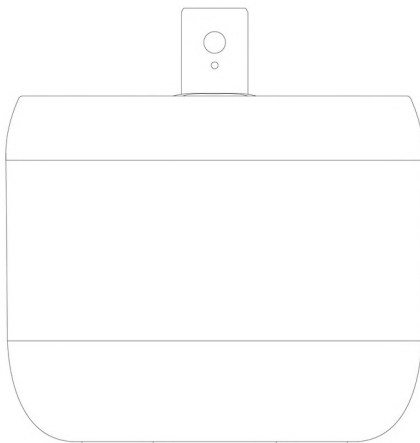

Tampak Depan

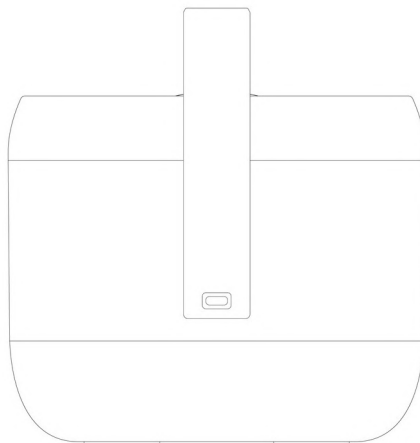

Tampak Belakang

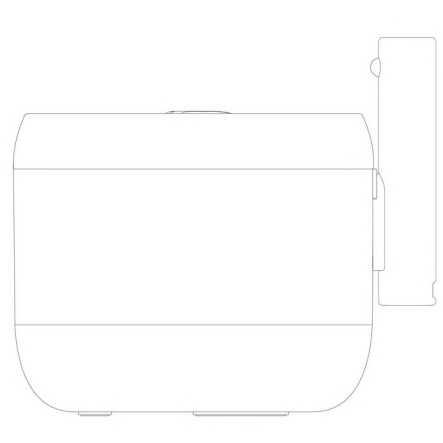

Tampak Samping

(19) ID

(51) Klasifikasi Locarno : 09-04

(21) No. Permohonan DI : A00202404009

(22) Tanggal Penerimaan Permohonan DI :  
21 Agustus 2024

(30) Data Prioritas :  
(31) Nomor (32) Tanggal (33) Negara

(43) Tanggal Pengumuman DI :  
13 Maret 2025

(71) Nama dan Alamat Pemohon Desain Industri:  
CV. Singa Oak Indutry  
Manukan Wetan 60 B19 Manukan Wetan, Tandes, Kota  
Surabaya, Jawa Timur 60185, Indonesia (ID)

(72) Nama Pendesain :  
Trijulianto,ID Sherly Yu,ID

(74) Nama dan Alamat Konsultan Desain Industri :

(54) Judul Desain Industri : KERANJANG ROTAN

(57) Klaim :  
Bentuk,Konfigurasi,Komposisi Garis



Tampak Perspektif



Tampak Atas



Tampak Bawah



Tampak Depan



Tampak Belakang



Tampak Samping

(19) ID

(51) Klasifikasi Locarno : 12-05

(21) No. Permohonan DI : A00202404148

(22) Tanggal Penerimaan Permohonan DI :  
28 Agustus 2024

(30) Data Prioritas :

(31) Nomor	(32) Tanggal	(33) Negara
29/930,702	01 Maret 2024	United States of America (US)

(43) Tanggal Pengumuman DI :  
13 Maret 2025

(71) Nama dan Alamat Pemohon Desain Industri:  
WOLFPACK TECHNOLOGIES, LLC  
2810 N Church St, PMB 555716, Wilmington, Delaware,  
United States of America (US)

(72) Nama Pendesain :  
Hoang Minh Le,US      Jaimie Lee,US

(74) Nama dan Alamat Konsultan Desain Industri :  
Dr. Nadya Prita Gemala Djajadiningrat, S.H., M.Hum.  
RUKO FYANDHAS 110 Kav. B, Jl. Pendowo RT. 01 RW.  
09

(54) Judul Desain Industri :      NAMPAN BONGKAR MUAT

(57) Klaim :  
Bentuk

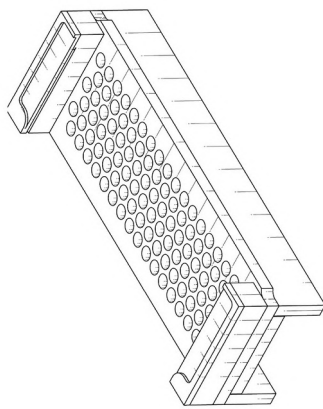

Tampak Perspektif

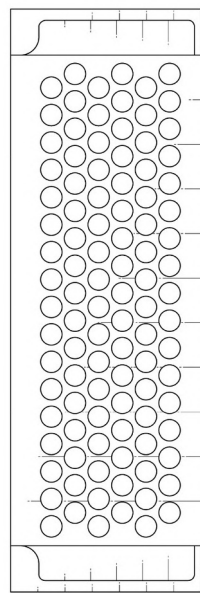

Tampak Atas

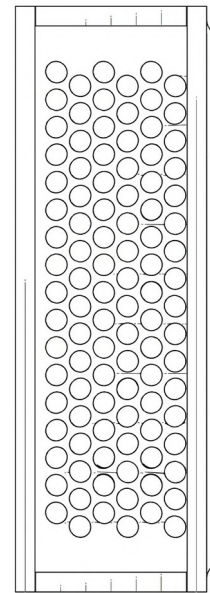

Tampak Bawah

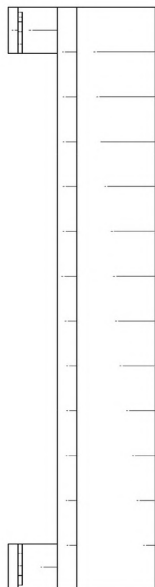

Tampak Depan

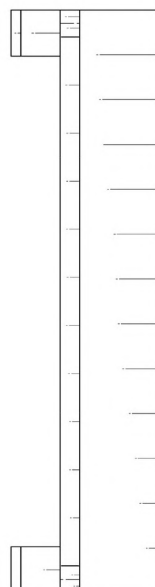

Tampak Belakang

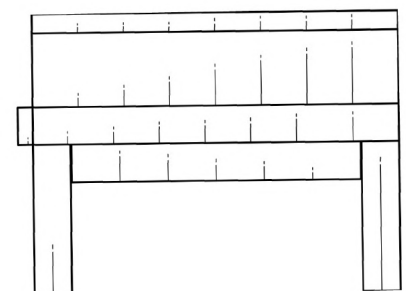

Tampak Samping



(19) ID

(51) Klasifikasi Locarno : 32-00

(21) No. Permohonan DI : A00202404285

(22) Tanggal Penerimaan Permohonan DI :  
02 September 2024

(30) Data Prioritas :

(31) Nomor (32) Tanggal (33) Negara  
1 17 Februari 2023 Indonesia (ID)

(43) Tanggal Pengumuman DI :  
13 Maret 2025

(71) Nama dan Alamat Pemohon Desain Industri:  
Parulian Pardede  
Indonesia Martimbang, Siantar Selatan, Kota  
Pematangsiantar, Sumatera Utara 21125, Indonesia (ID)

(72) Nama Pendesain :  
Parulian Pardede, ID

(74) Nama dan Alamat Konsultan Desain Industri :

(54) Judul Desain Industri :  
Motif Songket Mangiring Jugia

(57) Klaim :  
Bentuk, Konfigurasi, Komposisi Garis

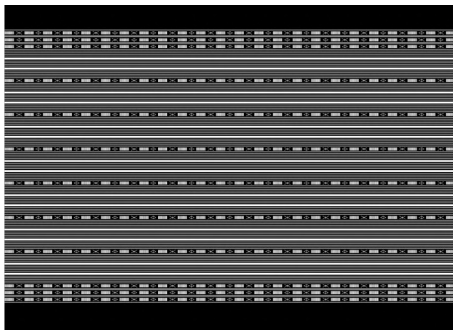

Tampak Perspektif

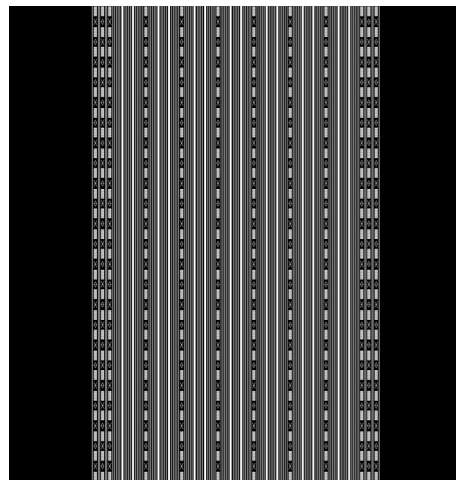

Tampak Atas

Tampak Bawah

Tampak Depan

Tampak Belakang

Tampak Samping

(19) ID

(51) Klasifikasi Locarno : 06-01

(21) No. Permohonan DI : A00202404275

(22) Tanggal Penerimaan Permohonan DI :  
02 September 2024

(30) Data Prioritas :  
(31) Nomor (32) Tanggal (33) Negara

(43) Tanggal Pengumuman DI :  
13 Maret 2025

(71) Nama dan Alamat Pemohon Desain Industri:  
Institut Teknologi Bandung  
Gd. CRCS ITB Lt.7, Jl. Ganesa 10 Bandung Lebak  
Siliwangi, Cobleng, Kota Bandung, Jawa Barat 40132,  
Indonesia (ID)

(72) Nama Pendesain :  
Nazwa Nabiila, ID Deny Willy Junaidy, S.Sn.,  
M.T., Ph.D, ID Linda Mawali, S.Ds., M.Ds, ID  
Etika Vidyarini, S.Ds., M.Ds., Ph.D, ID Andriano  
Simarmata, S.Ds., M.Ds, ID Ramadhani Eka Putra,  
S.Si., M.Si., Ph.D., ID

(74) Nama dan Alamat Konsultan Desain Industri :

(54) Judul Desain Industri : Levica Chair, kursi santai dengan bentuk geometris oleh garis dinamis dan lekukan yang halus.

(57) Klaim :  
Bentuk, Konfigurasi



Tampak Perspektif

Tampak Atas

Tampak Bawah



Tampak Depan



Tampak Belakang



Tampak Samping

(19) ID

(51) Klasifikasi Locarno : 09-05

(21) No. Permohonan DI : A00202404293

(22) Tanggal Penerimaan Permohonan DI :  
03 September 2024

(30) Data Prioritas :  
(31) Nomor (32) Tanggal (33) Negara

(43) Tanggal Pengumuman DI :  
13 Maret 2025

(71) Nama dan Alamat Pemohon Desain Industri:  
LPPM Universitas Andalas  
Indonesia Limau Manis, Pauh, Kota Padang, Sumatera  
Barat 25163, Indonesia (ID)

(72) Nama Pendesain :  
Felga Zulfia Rasdiana, S. TP., M. Si ,ID

(74) Nama dan Alamat Konsultan Desain Industri :

(54) Judul Desain Industri : Kemasan sachet "Egg Tea" Teh Talua Instan Varian Original

(57) Klaim :  
Komposisi Warna



Tampak Perspektif

Tampak Atas

Tampak Bawah

Tampak Depan

Tampak Belakang

Tampak Samping



(19) ID

(51) Klasifikasi Locarno : 04-02

(21) No. Permohonan DI : A00202406206

(22) Tanggal Penerimaan Permohonan DI :  
07 November 2024

(30) Data Prioritas :

(31) Nomor (32) Tanggal (33) Negara  
015060777-0003 17 Mei 2024 EUIPO (EM)

(43) Tanggal Pengumuman DI :  
13 Maret 2025

(71) Nama dan Alamat Pemohon Desain Industri:  
Unilever IP Holdings B.V.  
Weena 455, 3013 AL Rotterdam, Netherlands (NL)

(72) Nama Pendesain :

Hannah Rachel BRZEZINKA,GB Babu  
CHERIAN,GB Benjamin Sean DAVEY,GB  
Oliver GARTON,GB Arunima GUPTA,IN  
Neumesh KOOVALAM PARAMBATH,IN Dakshata  
SAWANT,IN Alexis Julian WATERSON,GB

(74) Nama dan Alamat Konsultan Desain Industri :

Arifia Jauharria Fajra  
Pondok Indah Office Tower 5, Floor 19th, Suite 1906  
Jalan Sultan Iskandar Muda Kav. V-TA, Jakarta 12310  
Indonesia

(54) Judul Desain Industri : SIKAT GIGI

(57) Klaim :  
Bentuk, Konfigurasi

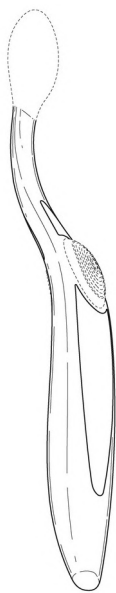

Tampak Perspektif

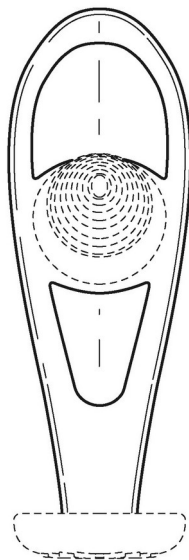

Tampak Atas

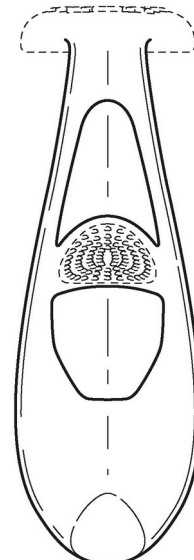

Tampak Bawah

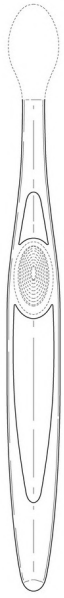

Tampak Depan

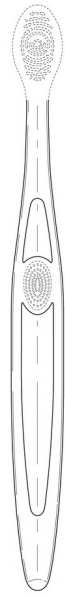

Tampak Belakang

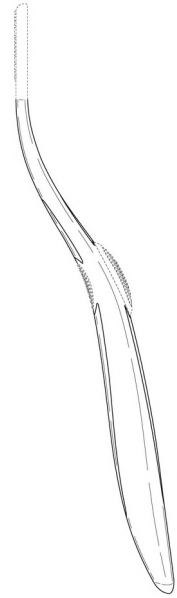

Tampak Samping

(19) ID

(51) Klasifikasi Locarno : 15-99

(21) No. Permohonan DI : A00202406698

(22) Tanggal Penerimaan Permohonan DI :  
28 November 2024

(30) Data Prioritas :  
(31) Nomor (32) Tanggal (33) Negara

(43) Tanggal Pengumuman DI :  
13 Maret 2025

(71) Nama dan Alamat Pemohon Desain Industri:  
Politeknik Negeri Batam  
Jalan Ahmad Yani Batam Kota Teluk Tering, Batam Kota,  
Kota Batam, Kepulauan Riau 29461, Indonesia (ID)

(72) Nama Pendesain :  
Anugerah Wibisana, ID Senanjung Prayoga, ID  
John Holy Ivan, ID Sahdad Jovito, ID Ihdad Yafi  
Prahasana, ID Yoga Adriansyah, ID

(74) Nama dan Alamat Konsultan Desain Industri :

(54) Judul Desain Industri : Robot Hexapod Barelang F1

(57) Klaim :  
Bentuk, Konfigurasi, Komposisi Garis, Komposisi Warna

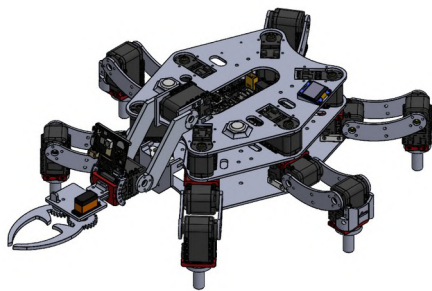

Tampak Perspektif



Tampak Atas

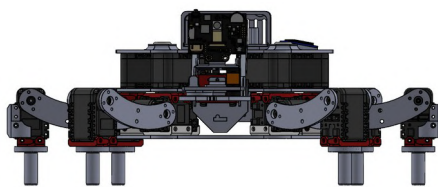

Tampak Depan

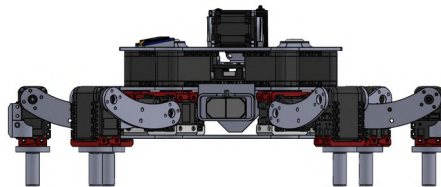

Tampak Belakang

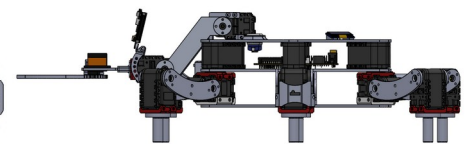

Tampak Samping

Tampak Bawah

(19) ID

(51) Klasifikasi Locarno : 13-04

(21) No. Permohonan DI : A00202406818

(22) Tanggal Penerimaan Permohonan DI :  
02 Desember 2024

(30) Data Prioritas :  
(31) Nomor (32) Tanggal (33) Negara

(43) Tanggal Pengumuman DI :  
13 Maret 2025

(71) Nama dan Alamat Pemohon Desain Industri:  
Junaidi Akbar  
Jln. Imam Bonjol No. 41 Karawaci, Karawaci, Kota  
Tangerang, Banten 15115, Indonesia (ID)

(72) Nama Pendesain :  
Junaidi Akbar, ID Ramona Dyah Safitri, ID  
Desiyanna Lasut, ID Hasan Sayuti Mulya, ID

(74) Nama dan Alamat Konsultan Desain Industri :

(54) Judul Desain Industri : SOLAR MODULE SIMULATION

(57) Klaim :  
Bentuk, Konfigurasi, Komposisi Garis, Komposisi Warna



Tampak Perspektif

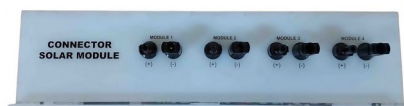

Tampak Atas



Tampak Bawah

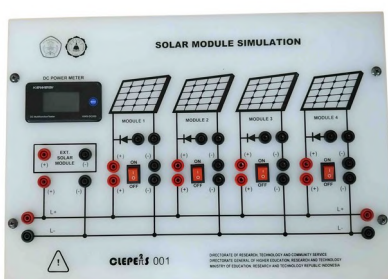

Tampak Depan



Tampak Belakang



Tampak Samping

(19) ID

(51) Klasifikasi Locarno : 21-01

(21) No. Permohonan DI : A00202407627

(22) Tanggal Penerimaan Permohonan DI :  
18 Desember 2024

(30) Data Prioritas :  
(31) Nomor (32) Tanggal (33) Negara

(43) Tanggal Pengumuman DI :  
13 Maret 2025

(71) Nama dan Alamat Pemohon Desain Industri:  
LEGO A/S  
Aastvej 1, 7190 Billund, Denmark (DK)

(72) Nama Pendesain :  
Mikkel Bundgaard Nielsen,DK

(74) Nama dan Alamat Konsultan Desain Industri :  
Prudence Jahja  
Januar Jahja and Partners, Menara Batavia lantai 19,  
Jalan K.H. Mas Mansyur Kavling 126, Jakarta Pusat

(54) Judul Desain Industri : Mainan

(57) Klaim :  
Bentuk, Konfigurasi, Komposisi Garis

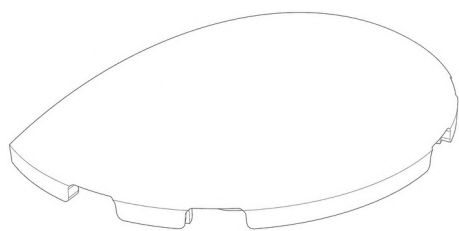

Tampak Perspektif

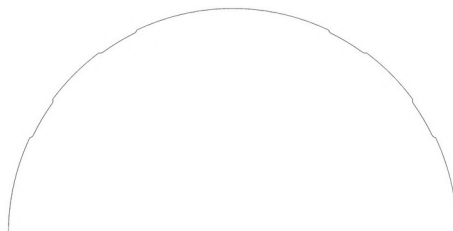

Tampak Atas

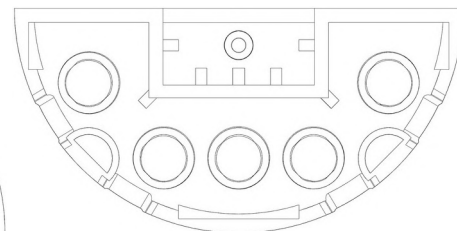

Tampak Bawah

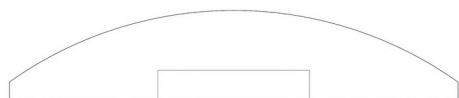

Tampak Depan



Tampak Belakang

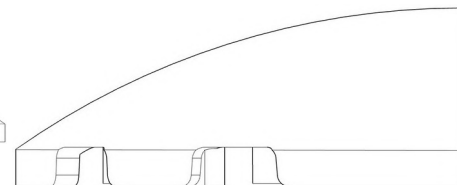

Tampak Samping

(19) ID

(51) Klasifikasi Locarno : 21-01

(21) No. Permohonan DI : A00202407616

(22) Tanggal Penerimaan Permohonan DI :  
18 Desember 2024

(30) Data Prioritas :  
(31) Nomor (32) Tanggal (33) Negara

(43) Tanggal Pengumuman DI :  
13 Maret 2025

(71) Nama dan Alamat Pemohon Desain Industri:  
LEGO A/S  
Aastvej 1, 7190 Billund, Denmark (DK)

(72) Nama Pendesain :  
Janko Grujic,RS

(74) Nama dan Alamat Konsultan Desain Industri :  
Prudence Jahja  
Januar Jahja and Partners, Menara Batavia lantai 19,  
Jalan K.H. Mas Mansyur Kavling 126, Jakarta Pusat

(54) Judul Desain Industri : Mainan

(57) Klaim :  
Bentuk, Konfigurasi, Komposisi Garis

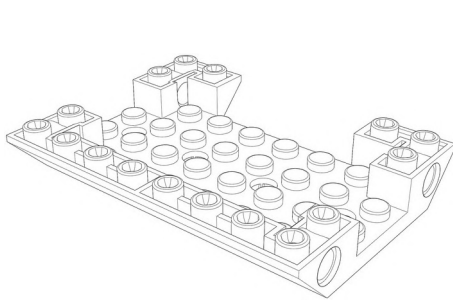

Tampak Perspektif

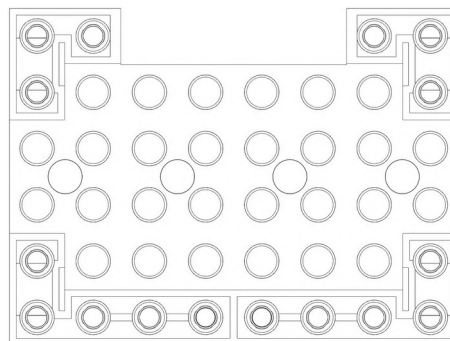

Tampak Atas

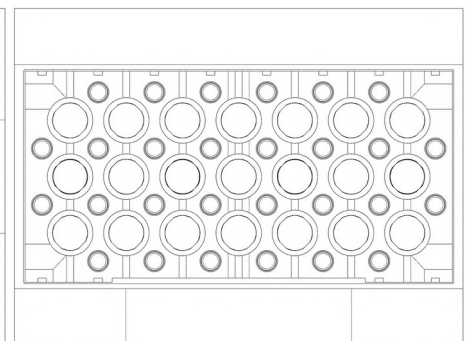

Tampak Bawah

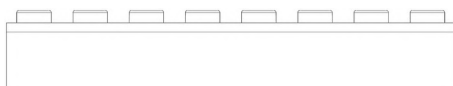

Tampak Depan

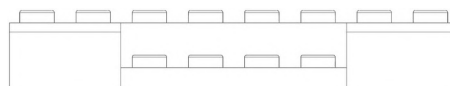

Tampak Belakang

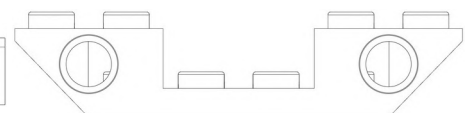

Tampak Samping

(19) ID

(51) Klasifikasi Locarno : 21-01

(21) No. Permohonan DI : A00202407607

(22) Tanggal Penerimaan Permohonan DI :  
18 Desember 2024

(30) Data Prioritas :  
(31) Nomor (32) Tanggal (33) Negara

(43) Tanggal Pengumuman DI :  
13 Maret 2025

(71) Nama dan Alamat Pemohon Desain Industri:  
LEGO A/S  
Aastvej 1, 7190 Billund, Denmark (DK)

(72) Nama Pendesain :  
Pelle Normann Brix,DK Nicola Belfiore,IT

(74) Nama dan Alamat Konsultan Desain Industri :  
Prudence Jahja  
Januar Jahja and Partners, Menara Batavia lantai 19,  
Jalan K.H. Mas Mansyur Kavling 126, Jakarta Pusat

(54) Judul Desain Industri : Mainan

(57) Klaim :  
Bentuk,Konfigurasi,Komposisi Garis

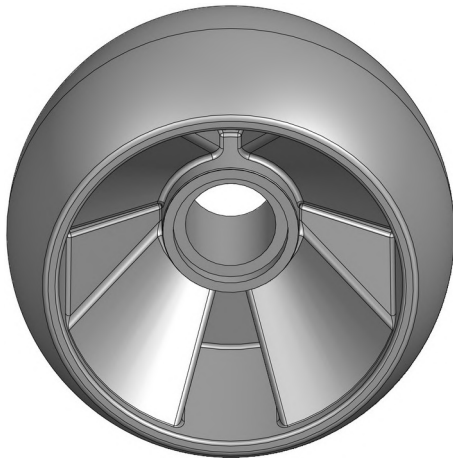

Tampak Perspektif

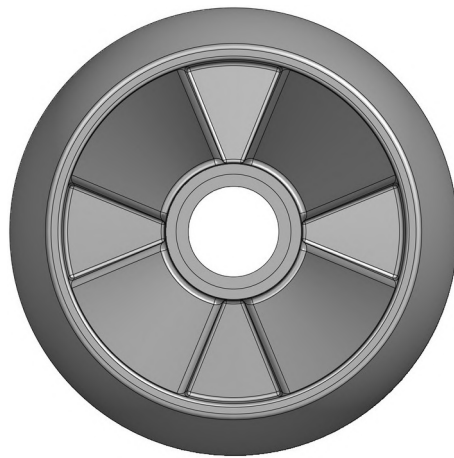

Tampak Atas

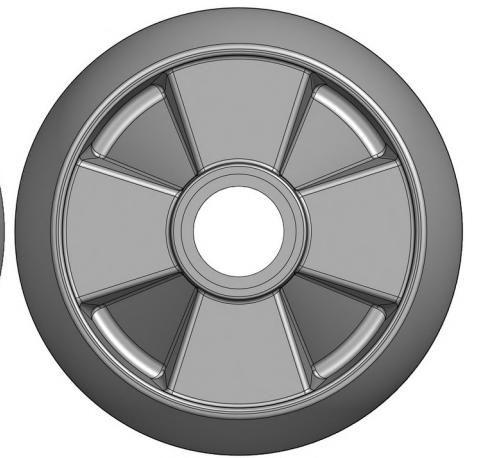

Tampak Bawah

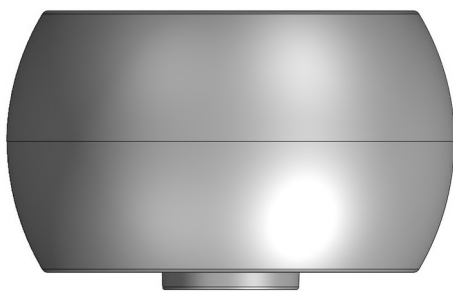

Tampak Depan



Tampak Belakang

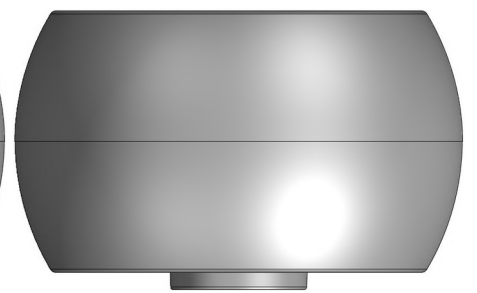

Tampak Samping

(19) ID

(51) Klasifikasi Locarno : 14-01

(21) No. Permohonan DI : A00202407680

(22) Tanggal Penerimaan Permohonan DI :  
19 Desember 2024

(30) Data Prioritas :  
(31) Nomor (32) Tanggal (33) Negara

(43) Tanggal Pengumuman DI :  
13 Maret 2025

(71) Nama dan Alamat Pemohon Desain Industri:  
Politeknik Perkapalan Negeri Surabaya  
Jalan Teknik kimia, Kampus ITS Sukolilo Keputih,  
Sukolilo, Kota Surabaya, Jawa Timur 60111, Indonesia (ID)

(72) Nama Pendesain :  
Budianto,ID Yuning Widiarti,ID

(74) Nama dan Alamat Konsultan Desain Industri :

(54) Judul Desain Industri : REMOTE OPERATE VEHICLE (ROV) UNTUK PENGUKURAN KETEBALAN PLAT LAMBUNG KAPAL

(57) Klaim :  
Bentuk

Gambar 1 Pandangan Isometri Kanan

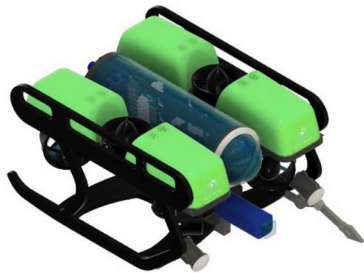

Tampak Perspektif

Gambar 5 Pandangan Atas

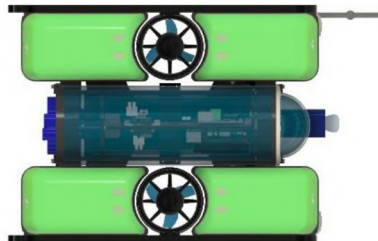

Tampak Atas

Tampak Bawah

Gambar 7 Pandangan Depan



Tampak Depan

Gambar 8 Pandangan Belakang



Tampak Belakang

Gambar 4 Pandangan Samping kiri

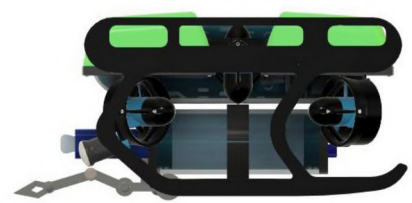

Tampak Samping



(19) ID

(51) Klasifikasi Locarno : 06-01

(21) No. Permohonan DI : A00202407847

(22) Tanggal Penerimaan Permohonan DI :  
27 Desember 2024

(30) Data Prioritas :

(31) Nomor	(32) Tanggal	(33) Negara
202430754300.3	28 November 2024	China (CN)

(43) Tanggal Pengumuman DI :  
13 Maret 2025

(71) Nama dan Alamat Pemohon Desain Industri:  
Guangzhou Liuquan Brand Management Service Co., Ltd  
Room 601, No. 399, Yuncheng South Third Road, Baiyun  
District, Guangzhou City, Guangdong Province, China (CN)

(72) Nama Pendesain :  
Libin CHEN,CN

(74) Nama dan Alamat Konsultan Desain Industri :  
Marodin Sijabat  
Adastra An Intellectual Property Firm Epi Walk Building 3  
rd Floor Jl. HR Rasuna Said No. 306, Rt 2/Rw 5 Karet  
Kuningan Setia Budi

(54) Judul Desain Industri : KURSI ERGONOMIS

(57) Klaim :  
Bentuk,Konfigurasi



Tampak Perspektif



Tampak Atas



Tampak Bawah



Tampak Depan



Tampak Belakang



Tampak Samping

(19) ID

(51) Klasifikasi Locarno : 08-05

(21) No. Permohonan DI : A00202500282

(22) Tanggal Penerimaan Permohonan DI :  
16 Januari 2025

(30) Data Prioritas :  
(31) Nomor (32) Tanggal (33) Negara

(43) Tanggal Pengumuman DI :  
13 Maret 2025

(71) Nama dan Alamat Pemohon Desain Industri:  
UNIVERSITAS TELKOM  
Jl. Telekomunikasi No. 1, Terusan Buah Batu Sukapura,  
Dayeuhkolot, Kab. Bandung, Jawa Barat 40257, Indonesia  
(ID)

(72) Nama Pendesain :  
AGUS KUSNAYAT,ID RAHMAD NURDIN,ID  
ILSHA ANDIANI,ID MUHAMMAD SYACHRIAN  
RAFYANTO,ID

(74) Nama dan Alamat Konsultan Desain Industri :

(54) Judul Desain Industri : ALAT KEROK KAYU MANIS

(57) Klaim :  
Bentuk,Konfigurasi



Tampak Perspektif



Tampak Atas

Tampak Bawah

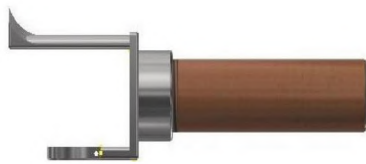

Tampak Depan



Tampak Belakang



Tampak Samping

(19) ID

(51) Klasifikasi Locarno : 07-07

(21) No. Permohonan DI : A00202500297

(22) Tanggal Penerimaan Permohonan DI :  
17 Januari 2025

(30) Data Prioritas :  
(31) Nomor (32) Tanggal (33) Negara

(43) Tanggal Pengumuman DI :  
13 Maret 2025

(71) Nama dan Alamat Pemohon Desain Industri:  
EVELYN CALVINA  
JL. TLUKI No. 19 RT/RW: 003 / 010, PURWOSARI  
Purwosari, Laweyan, Kota Surakarta, Jawa Tengah 57142,  
Indonesia (ID)

(72) Nama Pendesain :  
EVELYN CALVINA, ID

(74) Nama dan Alamat Konsultan Desain Industri :

(54) Judul Desain Industri : WADAH PENYIMPANAN MAKANAN

(57) Klaim :  
Bentuk, Konfigurasi

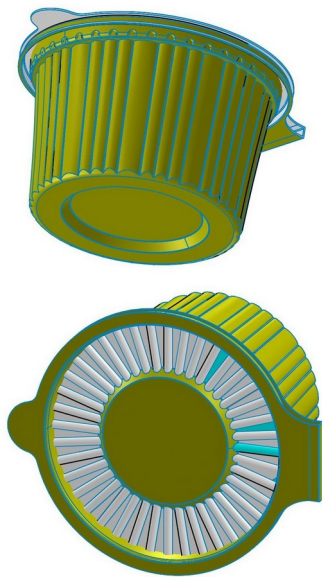

Tampak Perspektif

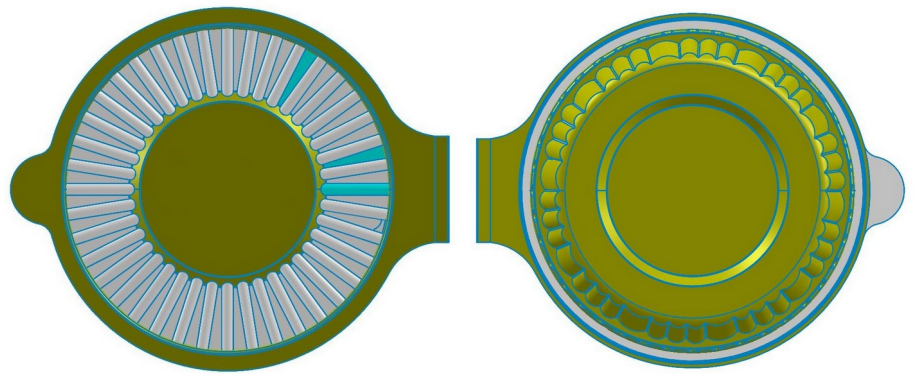

Tampak Atas

Tampak Bawah



Tampak Depan

Tampak Belakang

Tampak Samping

(19) ID

(51) Klasifikasi Locarno : 09-05

(21) No. Permohonan DI : A00202500308

(22) Tanggal Penerimaan Permohonan DI :  
17 Januari 2025

(30) Data Prioritas :  
(31) Nomor (32) Tanggal (33) Negara

(43) Tanggal Pengumuman DI :  
13 Maret 2025

(71) Nama dan Alamat Pemohon Desain Industri:  
Ganyuan Foods Co., Ltd  
Qingquan Biology Med. And Food Ind. Zone, Economic  
and Technological Dvpt. Dist., Pingxiang, Jiangxi 337000,  
China (CN)

(72) Nama Pendesain :  
YAN, Binsheng,CN

(74) Nama dan Alamat Konsultan Desain Industri :  
Marodin Sijabat  
Adastra An Intellectual Property Firm Epi Walk Building 3  
rd Floor Jl. HR Rasuna Said No. 306, Rt 2/Rw 5 Karet  
Kuningan Setia Budi

(54) Judul Desain Industri : KANTONG KEMASAN

(57) Klaim :  
Bentuk,Konfigurasi,Komposisi Warna



Tampak Perspektif



Tampak Atas



Tampak Bawah



Tampak Depan

Tampak Belakang

Tampak Samping

(19) ID

(51) Klasifikasi Locarno : 09-05

(21) No. Permohonan DI : A00202500314

(22) Tanggal Penerimaan Permohonan DI :  
17 Januari 2025

(30) Data Prioritas :  
(31) Nomor (32) Tanggal (33) Negara

(43) Tanggal Pengumuman DI :  
13 Maret 2025

(71) Nama dan Alamat Pemohon Desain Industri:  
Ganyuan Foods Co., Ltd  
Qingquan Biology Med. And Food Ind. Zone, Economic  
and Technological Dvpt. Dist., Pingxiang, Jiangxi 337000,  
China (CN)

(72) Nama Pendesain :  
YAN, Binsheng,CN

(74) Nama dan Alamat Konsultan Desain Industri :  
Marodin Sijabat  
Adastra An Intellectual Property Firm Epi Walk Building 3  
rd Floor Jl. HR Rasuna Said No. 306, Rt 2/Rw 5 Karet  
Kuningan Setia Budi

(54) Judul Desain Industri : KANTONG KEMASAN

(57) Klaim :  
Bentuk,Konfigurasi,Komposisi Warna



Tampak Perspektif



Tampak Atas



Tampak Bawah



Tampak Depan

Tampak Belakang

Tampak Samping



(19) ID

(51) Klasifikasi Locarno : 09-05

(21) No. Permohonan DI : A00202500315

(22) Tanggal Penerimaan Permohonan DI :  
17 Januari 2025

(30) Data Prioritas :  
(31) Nomor (32) Tanggal (33) Negara

(43) Tanggal Pengumuman DI :  
13 Maret 2025

(71) Nama dan Alamat Pemohon Desain Industri:  
Ganyuan Foods Co., Ltd  
Qingquan Biology Med. And Food Ind. Zone, Economic  
and Technological Dvpt. Dist., Pingxiang, Jiangxi 337000,  
China (CN)

(72) Nama Pendesain :  
YAN, Binsheng,CN

(74) Nama dan Alamat Konsultan Desain Industri :  
Marodin Sijabat  
Adastra An Intellectual Property Firm Epi Walk Building 3  
rd Floor Jl. HR Rasuna Said No. 306, Rt 2/Rw 5 Karet  
Kuningan Setia Budi

(54) Judul Desain Industri : KANTONG KEMASAN

(57) Klaim :  
Bentuk,Konfigurasi,Komposisi Warna



Tampak Perspektif



Tampak Atas



Tampak Bawah

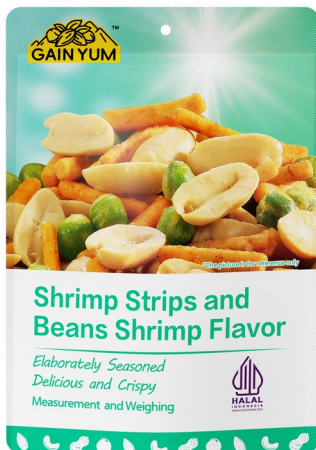

Tampak Depan

Tampak Belakang

Tampak Samping

(19) ID

(51) Klasifikasi Locarno : 09-05

(21) No. Permohonan DI : A00202500316

(22) Tanggal Penerimaan Permohonan DI :  
17 Januari 2025

(30) Data Prioritas :  
(31) Nomor (32) Tanggal (33) Negara

(43) Tanggal Pengumuman DI :  
13 Maret 2025

(71) Nama dan Alamat Pemohon Desain Industri:  
Ganyuan Foods Co., Ltd  
Qingquan Biology Med. And Food Ind. Zone, Economic  
and Technological Dvpt. Dist., Pingxiang, Jiangxi 337000,  
China (CN)

(72) Nama Pendesain :  
YAN, Binsheng,CN

(74) Nama dan Alamat Konsultan Desain Industri :  
Marodin Sijabat  
Adastra An Intellectual Property Firm Epi Walk Building 3  
rd Floor Jl. HR Rasuna Said No. 306, Rt 2/Rw 5 Karet  
Kuningan Setia Budi

(54) Judul Desain Industri : KANTONG KEMASAN

(57) Klaim :  
Bentuk,Konfigurasi,Komposisi Warna



Tampak Perspektif



Tampak Atas



Tampak Bawah

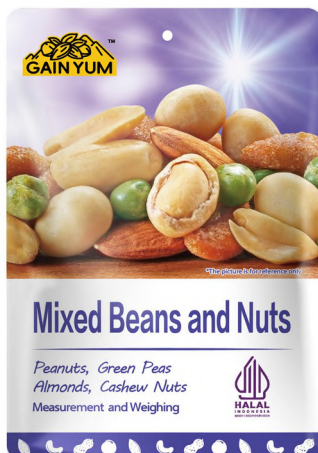

Tampak Depan

Tampak Belakang

Tampak Samping

(19) ID

(51) Klasifikasi Locarno : 09-05

(21) No. Permohonan DI : A00202500318

(22) Tanggal Penerimaan Permohonan DI :  
17 Januari 2025

(30) Data Prioritas :  
(31) Nomor (32) Tanggal (33) Negara

(43) Tanggal Pengumuman DI :  
13 Maret 2025

(71) Nama dan Alamat Pemohon Desain Industri:  
Ganyuan Foods Co., Ltd  
Qingquan Biology Med. And Food Ind. Zone, Economic  
and Technological Dvpt. Dist., Pingxiang, Jiangxi 337000,  
China (CN)

(72) Nama Pendesain :  
YAN, Binsheng,CN

(74) Nama dan Alamat Konsultan Desain Industri :  
Marodin Sijabat  
Adastra An Intellectual Property Firm Epi Walk Building 3  
rd Floor Jl. HR Rasuna Said No. 306, Rt 2/Rw 5 Karet  
Kuningan Setia Budi

(54) Judul Desain Industri : KANTONG KEMASAN

(57) Klaim :  
Bentuk,Konfigurasi,Komposisi Warna



Tampak Perspektif



Tampak Atas



Tampak Bawah



Tampak Depan

Tampak Belakang

Tampak Samping

(19) ID

(51) Klasifikasi Locarno : 09-05

(21) No. Permohonan DI : A00202500323

(22) Tanggal Penerimaan Permohonan DI : 17 Januari 2025

(30) Data Prioritas :  
(31) Nomor (32) Tanggal (33) Negara

(43) Tanggal Pengumuman DI : 13 Maret 2025

(71) Nama dan Alamat Pemohon Desain Industri:  
Ganyuan Foods Co., Ltd  
Qingquan Biology Med. And Food Ind. Zone, Economic and Technological Dvpt. Dist., Pingxiang, Jiangxi 337000, China (CN)

(72) Nama Pendesain :  
YAN, Binsheng,CN

(74) Nama dan Alamat Konsultan Desain Industri :  
Marodin Sijabat  
Adastra An Intellectual Property Firm Epi Walk Building 3 rd Floor Jl. HR Rasuna Said No. 306, Rt 2/Rw 5 Karet Kuningan Setia Budi

(54) Judul Desain Industri : KANTONG KEMASAN

(57) Klaim :  
Bentuk,Konfigurasi,Komposisi Warna



Tampak Perspektif



Tampak Atas



Tampak Bawah



Tampak Depan

Tampak Belakang

Tampak Samping



(19) ID

(51) Klasifikasi Locarno : 09-05

(21) No. Permohonan DI : A00202500319

(22) Tanggal Penerimaan Permohonan DI :  
17 Januari 2025

(30) Data Prioritas :  
(31) Nomor (32) Tanggal (33) Negara

(43) Tanggal Pengumuman DI :  
13 Maret 2025

(71) Nama dan Alamat Pemohon Desain Industri:  
Ganyuan Foods Co., Ltd  
Qingquan Biology Med. And Food Ind. Zone, Economic  
and Technological Dvpt. Dist., Pingxiang, Jiangxi 337000,  
China (CN)

(72) Nama Pendesain :  
YAN, Binsheng,CN

(74) Nama dan Alamat Konsultan Desain Industri :  
Marodin Sijabat  
Adastra An Intellectual Property Firm Epi Walk Building 3  
rd Floor Jl. HR Rasuna Said No. 306, Rt 2/Rw 5 Karet  
Kuningan Setia Budi

(54) Judul Desain Industri : KANTONG KEMASAN

(57) Klaim :  
Bentuk,Konfigurasi,Komposisi Warna



Tampak Perspektif



Tampak Atas



Tampak Bawah



Tampak Depan

Tampak Belakang

Tampak Samping

(19) ID

(51) Klasifikasi Locarno : 29-02

(21) No. Permohonan DI : A00202500631

(22) Tanggal Penerimaan Permohonan DI :  
04 Februari 2025

(30) Data Prioritas :  
(31) Nomor (32) Tanggal (33) Negara

(43) Tanggal Pengumuman DI :  
13 Maret 2025

(71) Nama dan Alamat Pemohon Desain Industri:  
Muhammad Wirayuda Bintang Pratama Mokodompit  
Jl. Cempaka, RT.014/RW.005 Mogolaing, Kotamobagu  
Barat, Kota Kotamobagu, Sulawesi Utara 95716, Indonesia  
(ID)

Abdul Ghafur Bin Dolfie  
Jl. Bolian No.14, RT.003/RW.002 Gogagoman,  
Kotamobagu Barat, Kota Kotamobagu, Sulawesi Utara 95715,  
Indonesia (ID)

ferry setiawan  
Dsn Rogoitan RT 62 no 28 Pendowoharjo, Sewon, Kab.  
Bantul, DI Yogyakarta 55711, Indonesia (ID)

(72) Nama Pendesain :  
Muhammad Wirayuda Bintang Pratama Mokodompit ,ID  
Ferry Setiawan, Setiawan,ID

(74) Nama dan Alamat Konsultan Desain Industri :

(54) Judul Desain Industri : Mini Safety Tube

(57) Klaim :  
Bentuk,Konfigurasi,Komposisi Garis,Komposisi Warna



Tampak Perspektif

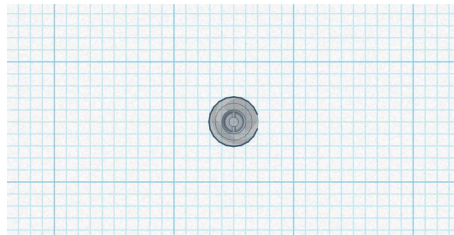

Tampak Atas

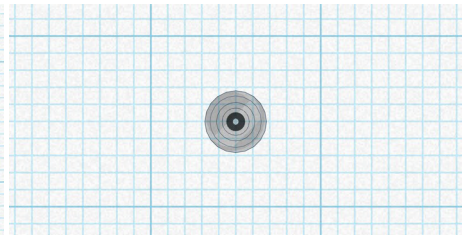

Tampak Bawah



Tampak Depan



Tampak Belakang



Tampak Samping

(19) ID

(51) Klasifikasi Locarno : 28-03

(21) No. Permohonan DI : A00202500666

(22) Tanggal Penerimaan Permohonan DI :  
06 Februari 2025

(30) Data Prioritas :  
(31) Nomor (32) Tanggal (33) Negara  
IB/157824 08 Januari 2025 WIPO (WO)

(43) Tanggal Pengumuman DI :  
13 Maret 2025

(71) Nama dan Alamat Pemohon Desain Industri:  
Orkla Health AS  
Postboks 423 Skøyen, 0213 Oslo, Norway (NO)

(72) Nama Pendesain :  
Eva Tøftum,NO Natalia Soledad Ikebara,AR  
Paolo Camerin,IT

(74) Nama dan Alamat Konsultan Desain Industri :  
Emirsyah Dinar  
Gedung Graha Pratama Lantai 15 Jalan MT. Haryono  
Kavling 15

(54) Judul Desain Industri : SIKAT GIGI ELEKTRIK

(57) Klaim :  
Bentuk,Konfigurasi



Tampak Perspektif



Tampak Atas



Tampak Bawah



Tampak Depan



Tampak Belakang



Tampak Samping

(19) ID

(51) Klasifikasi Locarno : 02-01

(21) No. Permohonan DI : A00202500775

(22) Tanggal Penerimaan Permohonan DI :  
11 Februari 2025

(30) Data Prioritas :  
(31) Nomor (32) Tanggal (33) Negara

(43) Tanggal Pengumuman DI :  
13 Maret 2025

(71) Nama dan Alamat Pemohon Desain Industri:  
Huancheng Weng  
Room 903, Building A13, Yuejiang Shangpin, Qiaozhong  
Road, Liwan District, Guangzhou City, Guangdong Province,  
510000, China (CN)

(72) Nama Pendesain :  
Huancheng Weng,CN

(74) Nama dan Alamat Konsultan Desain Industri :  
Marodin Sijabat  
Adastra An Intellectual Property Firm Epi Walk Building 3  
rd Floor Jl. HR Rasuna Said No. 306, Rt 2/Rw 5 Karet  
Kuningan Setia Budi

(54) Judul Desain Industri : ALAT PEMBENTUK PINGGANG

(57) Klaim :  
Bentuk,Konfigurasi

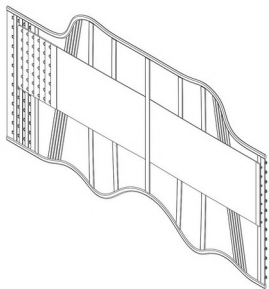

Tampak Perspektif



Tampak Atas



Tampak Bawah

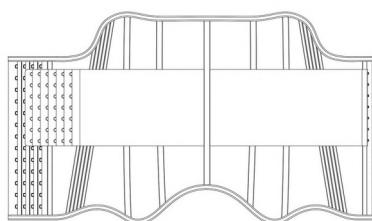

Tampak Depan

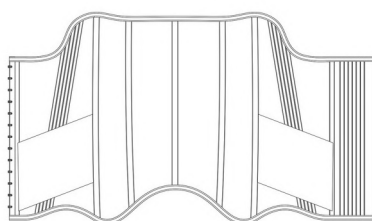

Tampak Belakang



Tampak Samping

(19) ID

(51) Klasifikasi Locarno : 14-04

(21) No. Permohonan DI : A00202500885

(22) Tanggal Penerimaan Permohonan DI :  
18 Februari 2025

(30) Data Prioritas :  
(31) Nomor (32) Tanggal (33) Negara

(43) Tanggal Pengumuman DI :  
13 Maret 2025

(71) Nama dan Alamat Pemohon Desain Industri:  
PT. Sistem Informasi Transportasi Otomatis  
Jl. Raya Villa Tangerang Regency No. 1b Periuk, Periuk,  
Kota Tangerang, Banten 15131, Indonesia (ID)

(72) Nama Pendesain :  
Andrey Maratovich Yusupov,RU

(74) Nama dan Alamat Konsultan Desain Industri :  
Nidya Rosella Kalangie  
Suite 20-E Generali Tower, Gran Rubina Business Park  
Jl. H.R. Rasuna Said, Jakarta

(54) Judul Desain Industri : Desain Halaman Web yang Menampilkan Katalog Toko dan Restoran untuk Pemesanan Barang Secara Daring

(57) Klaim :  
Komposisi Garis



Tampak Perspektif

Tampak Atas

Tampak Bawah

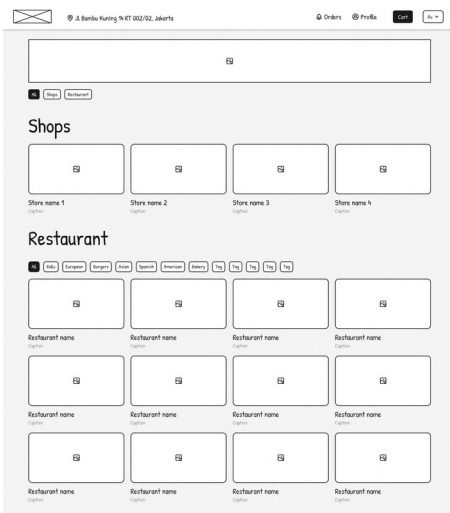

Tampak Depan

Tampak Belakang

Tampak Samping

(19) ID

(51) Klasifikasi Locarno : 09-08

(21) No. Permohonan DI : A00202501062

(22) Tanggal Penerimaan Permohonan DI :  
20 Februari 2025

(30) Data Prioritas :  
(31) Nomor (32) Tanggal (33) Negara

(43) Tanggal Pengumuman DI :  
13 Maret 2025

(71) Nama dan Alamat Pemohon Desain Industri:  
PT. Berkah Hidup Syukur  
Perumahan Citra Garden Entalsewu, Buduran, Kab.  
Sidoarjo, Jawa Timur 61271, Indonesia (ID)

(72) Nama Pendesain :  
Haryono, ID

(74) Nama dan Alamat Konsultan Desain Industri :  
CESAR RESHA, S.E., S.H., M.H.  
CESAR RESHA ADVOCATES & IP CONSULTANTS,  
Graha Wira Lt. 2 Ruang 2.3, Jalan Pemuda Kav. B2 No. 1

(54) Judul Desain Industri : Wadah logam berbentuk keranjang (Basket pallet)

(57) Klaim :  
Bentuk, Konfigurasi, Komposisi Garis



Tampak Perspektif



Tampak Atas



Tampak Bawah



Tampak Depan



Tampak Belakang



Tampak Samping

(19) ID

(51) Klasifikasi Locarno : 14-01

(21) No. Permohonan DI : A00202501170

(22) Tanggal Penerimaan Permohonan DI :  
26 Februari 2025

(30) Data Prioritas :  
(31) Nomor (32) Tanggal (33) Negara

(43) Tanggal Pengumuman DI :  
13 Maret 2025

(71) Nama dan Alamat Pemohon Desain Industri:  
PT SENSEUNI LABS INDONESIA  
Citra Towers Kemayoran North Tower Lantai 15 Unit D,  
Jalan Benyamin Suaeb Kav A6 Kebon Kosong, Kemayoran,  
Kota Adm. Jakarta Pusat, DKI Jakarta 10630, Indonesia (ID)

(72) Nama Pendesain :  
LI CHAO,CN

(74) Nama dan Alamat Konsultan Desain Industri :

(54) Judul Desain Industri : Mountain

(57) Klaim :  
Bentuk,Konfigurasi,Komposisi Garis,Komposisi Warna



Tampak Perspektif

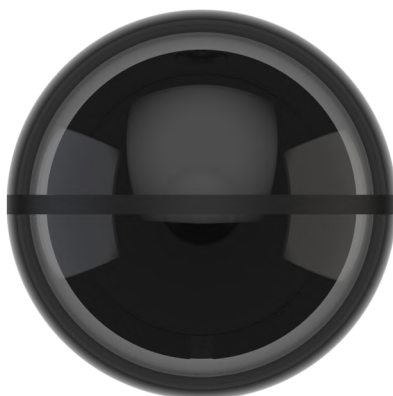

Tampak Atas



Tampak Bawah





Tampak Depan

Tampak Belakang

Tampak Samping

(19) ID

(51) Klasifikasi Locarno : 27-07

(21) No. Permohonan DI : A00202501182

(22) Tanggal Penerimaan Permohonan DI :  
26 Februari 2025

(30) Data Prioritas :

(31) Nomor (32) Tanggal (33) Negara  
2024-017613 27 Agustus 2024 Japan (JP)

(43) Tanggal Pengumuman DI :  
13 Maret 2025

(71) Nama dan Alamat Pemohon Desain Industri:

Japan Tobacco Inc.  
1-1, Toranomom 4-chome, Minato-ku, Tokyo, 105-6927,  
Japan (JP)

(72) Nama Pendesain :

Yuki MIKAMURA,JP Yumi MOON,KR

(74) Nama dan Alamat Konsultan Desain Industri :

Inda Citraninda Noerhadi  
Biro Oktroi Roosseno Kantor Taman A-9 Unit C1 & C2  
Jalan DR. Ide Anak Agung Gde Agung

(54) Judul Desain Industri : KARTRID INHALER AEROSOL

(57) Klaim :  
Bentuk, Konfigurasi

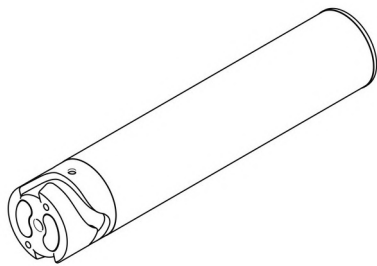

Tampak Perspektif



Tampak Atas

Tampak Bawah



Tampak Depan



Tampak Belakang



Tampak Samping

(19) ID

(51) Klasifikasi Locarno : 27-07

(21) No. Permohonan DI : A00202501183

(22) Tanggal Penerimaan Permohonan DI :  
26 Februari 2025

(30) Data Prioritas :

(31) Nomor (32) Tanggal (33) Negara  
2024-017611 27 Agustus 2024 Japan (JP)

(43) Tanggal Pengumuman DI :  
13 Maret 2025

(71) Nama dan Alamat Pemohon Desain Industri:

Japan Tobacco Inc.  
1-1, Toranomom 4-chome, Minato-ku, Tokyo, 105-6927,  
Japan (JP)

(72) Nama Pendesain :

Yuki MIKAMURA,JP Yumi MOON,KR

(74) Nama dan Alamat Konsultan Desain Industri :

Inda Citraninda Noerhadi  
Biro Oktroi Roosseno Kantor Taman A-9 Unit C1 & C2  
Jalan DR. Ide Anak Agung Gde Agung

(54) Judul Desain Industri : KARTRID INHALER AEROSOL (PARSIAL)

(57) Klaim :  
Bentuk, Konfigurasi

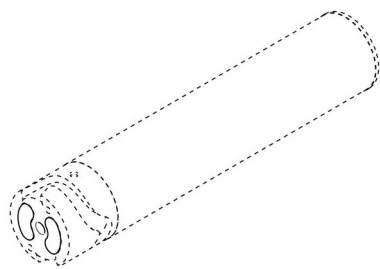

Tampak Perspektif



Tampak Atas

Tampak Bawah



Tampak Depan



Tampak Belakang



Tampak Samping

(19) ID

(51) Klasifikasi Locarno : 27-07

(21) No. Permohonan DI : A00202501184

(22) Tanggal Penerimaan Permohonan DI :  
26 Februari 2025

(30) Data Prioritas :

(31) Nomor (32) Tanggal (33) Negara  
2024-017612 27 Agustus 2024 Japan (JP)

(43) Tanggal Pengumuman DI :  
13 Maret 2025

(71) Nama dan Alamat Pemohon Desain Industri:

Japan Tobacco Inc.  
1-1, Toranomom 4-chome, Minato-ku, Tokyo, 105-6927,  
Japan (JP)

(72) Nama Pendesain :

Yuki MIKAMURA,JP Yumi MOON,KR

(74) Nama dan Alamat Konsultan Desain Industri :

Inda Citraninda Noerhadi  
Biro Oktroi Roosseno Kantor Taman A-9 Unit C1 & C2  
Jalan DR. Ide Anak Agung Gde Agung

(54) Judul Desain Industri : KARTRID INHALER AEROSOL (PARSIAL)

(57) Klaim :  
Bentuk, Konfigurasi

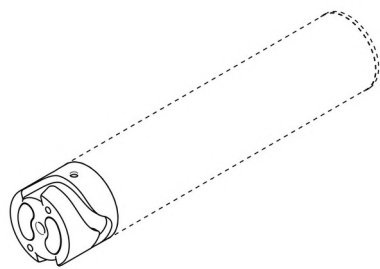

Tampak Perspektif



Tampak Atas

Tampak Bawah



Tampak Depan



Tampak Belakang



Tampak Samping

(19) ID

(51) Klasifikasi Locarno : 27-07

(21) No. Permohonan DI : A00202501181

(22) Tanggal Penerimaan Permohonan DI :  
26 Februari 2025

(30) Data Prioritas :

(31) Nomor (32) Tanggal (33) Negara  
2024-017614 27 Agustus 2024 Japan (JP)

(43) Tanggal Pengumuman DI :  
13 Maret 2025

(71) Nama dan Alamat Pemohon Desain Industri:

Japan Tobacco Inc.  
1-1, Toranomom 4-chome, Minato-ku, Tokyo, 105-6927,  
Japan (JP)

(72) Nama Pendesain :

Yuki MIKAMURA,JP Yumi MOON,KR

(74) Nama dan Alamat Konsultan Desain Industri :

Inda Citraninda Noerhadi  
Biro Oktroi Roosseno Kantor Taman A-9 Unit C1 & C2  
Jalan DR. Ide Anak Agung Gde Agung

(54) Judul Desain Industri : INHALER AEROSOL (PARSIAL)

(57) Klaim :  
Bentuk, Konfigurasi

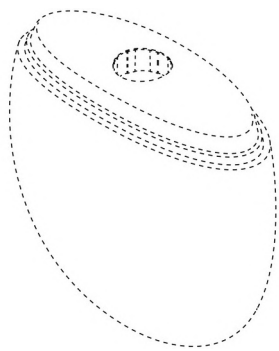

Tampak Perspektif

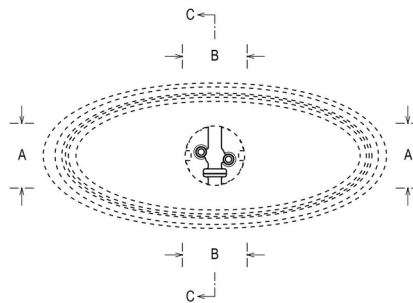

Tampak Atas

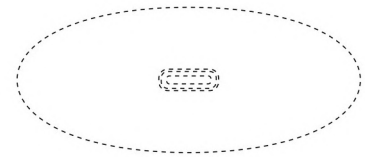

Tampak Bawah

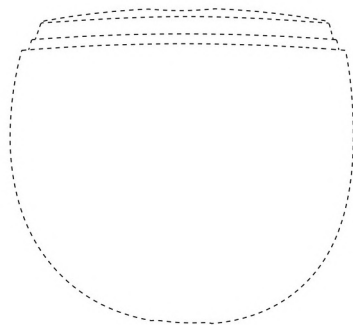

Tampak Depan

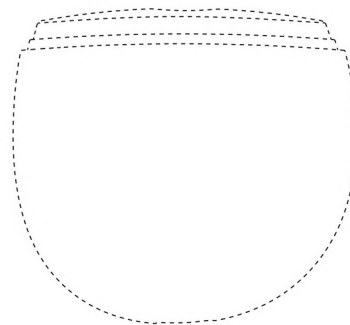

Tampak Belakang



Tampak Samping

(19) ID

(51) Klasifikasi Locarno : 07-07

(21) No. Permohonan DI : A00202501185

(22) Tanggal Penerimaan Permohonan DI :  
26 Februari 2025

(30) Data Prioritas :  
(31) Nomor (32) Tanggal (33) Negara

(43) Tanggal Pengumuman DI :  
13 Maret 2025

(71) Nama dan Alamat Pemohon Desain Industri:  
PT. MENTARI CIPTA SUKSES  
Pergudangan Bandara Mas Blok Q No. 15 Selapajang  
Jaya, Neglasari, Kota Tangerang, Banten 15127, Indonesia  
(ID)

(72) Nama Pendesain :  
NAGA SANDE SONGKO, ID

(74) Nama dan Alamat Konsultan Desain Industri :  
Hendrawati Santoso  
Komplek Gedung Rahardjo Blok 5E, Jalan Roa Malaka  
Utara No. 4-6,

(54) Judul Desain Industri : TOPLES 924 PET

(57) Klaim :  
Bentuk, Konfigurasi



Tampak Perspektif



Tampak Atas



Tampak Bawah



Tampak Depan

Tampak Belakang

Tampak Samping

(19) ID

(51) Klasifikasi Locarno : 07-05

(21) No. Permohonan DI : A00202501194

(22) Tanggal Penerimaan Permohonan DI :  
27 Februari 2025

(30) Data Prioritas :  
(31) Nomor (32) Tanggal (33) Negara

(43) Tanggal Pengumuman DI :  
13 Maret 2025

(71) Nama dan Alamat Pemohon Desain Industri:  
PT GLOBAL INDO INOVATIF  
NGAGEL JAYA SELATAN 15 F LANTAI 1, Kota  
Surabaya, Jawa Timur, Indonesia, 60283 Pucang Sewu,  
Gubeng, Kota Surabaya, Jawa Timur 60283, Indonesia (ID)

(72) Nama Pendesain :  
Zheng Minlin,CN

(74) Nama dan Alamat Konsultan Desain Industri :

(54) Judul Desain Industri :  
Setrika Uap

(57) Klaim :  
Bentuk,Konfigurasi



Tampak Perspektif



Tampak Atas



Tampak Bawah



Tampak Depan



Tampak Belakang



Tampak Samping



(19) ID

(51) Klasifikasi Locarno : 19-08

(21) No. Permohonan DI : A00202501219

(22) Tanggal Penerimaan Permohonan DI :  
28 Februari 2025

(30) Data Prioritas :

(31) Nomor	(32) Tanggal	(33) Negara
2024-018463	06 September 2024	Japan (JP)

(43) Tanggal Pengumuman DI :  
13 Maret 2025

(71) Nama dan Alamat Pemohon Desain Industri:  
WAKAMOTO PHARMACEUTICAL CO., LTD.  
2-2-2, Nihonbashi Honcho, Chuo-ku, Tokyo 103-8330,  
Japan (JP)

(72) Nama Pendesain :  
Reina KAWANISHI,JP

(74) Nama dan Alamat Konsultan Desain Industri :  
Lanny Setiawan  
Pacific Patent Multiglobal DIPO Business Center Lt. 11,  
Jalan Jend. Gatot Subroto Kav. 51-52, Jakarta Pusat- 10260  
Indonesia

(54) Judul Desain Industri : LABEL

(57) Klaim :  
Komposisi Garis,Komposisi Warna

Tampak Perspektif

Tampak Atas

Tampak Bawah



Tampak Depan

Tampak Belakang

Tampak Samping

(19) ID

(51) Klasifikasi Locarno : 09-03

(21) No. Permohonan DI : A00202501222

(22) Tanggal Penerimaan Permohonan DI :  
28 Februari 2025

(30) Data Prioritas :

(31) Nomor	(32) Tanggal	(33) Negara
2024-018462	06 September 2024	Japan (JP)

(43) Tanggal Pengumuman DI :  
13 Maret 2025

(71) Nama dan Alamat Pemohon Desain Industri:  
WAKAMOTO PHARMACEUTICAL CO., LTD.  
2-2-2, Nihonbashi Honcho, Chuo-ku, Tokyo 103-8330,  
Japan (JP)

(72) Nama Pendesain :  
Reina KAWANISHI,JP

(74) Nama dan Alamat Konsultan Desain Industri :  
Lanny Setiawan  
Pacific Patent Multiglobal DIPO Business Center Lt. 11,  
Jalan Jend. Gatot Subroto Kav. 51-52, Jakarta Pusat- 10260  
Indonesia

(54) Judul Desain Industri : KOTAK UNTUK KEMASAN

(57) Klaim :  
Komposisi Garis,Komposisi Warna



Tampak Perspektif



Tampak Atas



Tampak Bawah

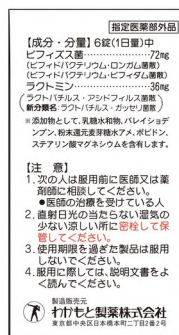

Tampak Depan

Tampak Belakang

Tampak Samping

(19) ID

(51) Klasifikasi Locarno : 24-02

(21) No. Permohonan DI : A00202501227

(22) Tanggal Penerimaan Permohonan DI :  
01 Maret 2025

(30) Data Prioritas :  
(31) Nomor (32) Tanggal (33) Negara

(43) Tanggal Pengumuman DI :  
13 Maret 2025

(71) Nama dan Alamat Pemohon Desain Industri:  
DR. RUDI AZHARUDDIN  
TAMAN SARI PERSADA TAMAN PALEM G-2 NO. 11,  
RT. 005, RW. 015 Cibadak, Tanah Sareal, Kota Bogor, Jawa  
Barat 16166, Indonesia (ID)

(72) Nama Pendesain :  
DR. RUDI AZHARUDDIN, ID

(74) Nama dan Alamat Konsultan Desain Industri :

(54) Judul Desain Industri : Alat Sunat CIRCUM-R

(57) Klaim :  
Bentuk, Konfigurasi, Komposisi Garis, Komposisi Warna



Tampak Perspektif



Tampak Atas



Tampak Bawah



Tampak Depan



Tampak Belakang



Tampak Samping



(19) ID

(51) Klasifikasi Locarno : 09-01

(21) No. Permohonan DI : A00202501228

(22) Tanggal Penerimaan Permohonan DI :  
02 Maret 2025

(30) Data Prioritas :  
(31) Nomor (32) Tanggal (33) Negara

(43) Tanggal Pengumuman DI :  
13 Maret 2025

(71) Nama dan Alamat Pemohon Desain Industri:  
SUHANDI  
Jl. P. Matahari II Blok A 5/34, RT/RW 016/009, Kel.  
Kembangan Utara, Kec. Kembangan, Jakarta Barat  
Kembangan Utara, Kembangan, Kota Adm. Jakarta Barat, DKI  
Jakarta 11610, Indonesia (ID)

(72) Nama Pendesain :  
SUHANDI,ID

(74) Nama dan Alamat Konsultan Desain Industri :

(54) Judul Desain Industri : BOTOL

(57) Klaim :  
Konfigurasi, Komposisi Garis, Bentuk



Tampak Perspektif

Tampak Atas

Tampak Bawah



Tampak Depan

Tampak Belakang

Tampak Samping

(19) ID

(51) Klasifikasi Locarno : 12-11

(21) No. Permohonan DI : A00202501232

(22) Tanggal Penerimaan Permohonan DI :  
03 Maret 2025

(30) Data Prioritas :  
(31) Nomor (32) Tanggal (33) Negara

(43) Tanggal Pengumuman DI :  
13 Maret 2025

(71) Nama dan Alamat Pemohon Desain Industri:  
CHONGQING KOLAO-YUAN R&D CO.,LTD  
No.66 Yinjing Rd, Huixing Street, Yubei District,  
Chongqing, 401220, China (CN)

(72) Nama Pendesain :  
YANG, Hui ,CN

(74) Nama dan Alamat Konsultan Desain Industri :  
Emirsyah Dinar  
Gedung Graha Pratama Lantai 15 Jalan MT. Haryono  
Kavling 15

(54) Judul Desain Industri : KENDARAAN RODA TIGA

(57) Klaim :  
Bentuk,Konfigurasi



Tampak Perspektif



Tampak Atas

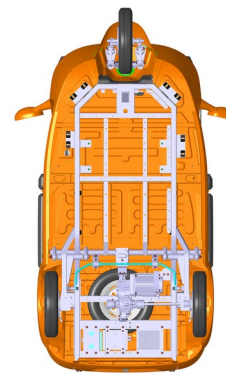

Tampak Bawah



Tampak Depan



Tampak Belakang



Tampak Samping



(19) ID

(51) Klasifikasi Locarno : 13-01

(21) No. Permohonan DI : A00202501233

(22) Tanggal Penerimaan Permohonan DI :  
03 Maret 2025

(30) Data Prioritas :  
(31) Nomor (32) Tanggal (33) Negara

(43) Tanggal Pengumuman DI :  
13 Maret 2025

(71) Nama dan Alamat Pemohon Desain Industri:  
DAICHI IKEGAMI  
Komplek The Green Cluster Grand Canyon i2/20,  
Serpong, Tangerang Selatan, 15310 Serpong, Serpong, Kota  
Tangerang Selatan, Banten 15310, Indonesia (ID)

(72) Nama Pendesain :  
DAICHI IKEGAMI, ID

(74) Nama dan Alamat Konsultan Desain Industri :  
Nadia Ambadar  
Am Badar & Am Badar, Jl. Proklamasi No. 79,  
Pegangsaan, Menteng, Jakarta Pusat

(54) Judul Desain Industri : Pelampung Solar PV untuk di danau, waduk dan/atau lepas pantai

(57) Klaim :  
Bentuk, Konfigurasi

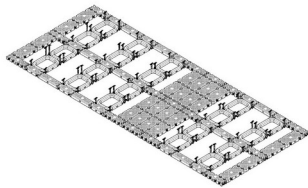

Tampak Perspektif

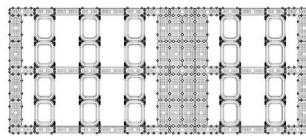

Tampak Atas

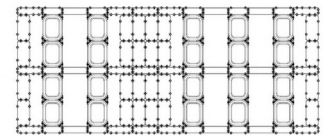

Tampak Bawah



Tampak Depan

Tampak Belakang

Tampak Samping

(19) ID

(51) Klasifikasi Locarno : 12-16

(21) No. Permohonan DI : A00202501234

(22) Tanggal Penerimaan Permohonan DI :  
03 Maret 2025

(30) Data Prioritas :  
(31) Nomor (32) Tanggal (33) Negara

(43) Tanggal Pengumuman DI :  
13 Maret 2025

(71) Nama dan Alamat Pemohon Desain Industri :  
JEFRIE PERMANA  
Istana Dieng Raya III / 18 RT.002 RW.007 Bandulan,  
Sukun, Kota Malang, Jawa Timur 65146, Indonesia (ID)

(72) Nama Pendesain :  
JEFRIE PERMANA, ID

(74) Nama dan Alamat Konsultan Desain Industri :  
Lanny Setiawan  
Pacific Patent Multiglobal DIPO Business Center Lt. 11,  
Jalan Jend. Gatot Subroto Kav. 51-52, Jakarta Pusat- 10260  
Indonesia

(54) Judul Desain Industri :  
VELG SEPEDA MOTOR

(57) Klaim :  
Bentuk, Konfigurasi



Tampak Perspektif



Tampak Atas



Tampak Bawah



Tampak Depan

Tampak Belakang

Tampak Samping

(19) ID

(51) Klasifikasi Locarno : 26-06

(21) No. Permohonan DI : A00202501236

(22) Tanggal Penerimaan Permohonan DI :  
03 Maret 2025

(30) Data Prioritas :  
(31) Nomor (32) Tanggal (33) Negara

(43) Tanggal Pengumuman DI :  
13 Maret 2025

(71) Nama dan Alamat Pemohon Desain Industri :  
JEFRIE PERMANA  
Istana Dieng Raya III / 18 RT.002 RW.007 Bandulan,  
Sukun, Kota Malang, Jawa Timur 65146, Indonesia (ID)

(72) Nama Pendesain :  
JEFRIE PERMANA, ID

(74) Nama dan Alamat Konsultan Desain Industri :  
Lanny Setiawan  
Pacific Patent Multiglobal DIPO Business Center Lt. 11,  
Jalan Jend. Gatot Subroto Kav. 51-52, Jakarta Pusat- 10260  
Indonesia

(54) Judul Desain Industri : LAMPU BELAKANG SEPEDA MOTOR

(57) Klaim :  
Bentuk, Konfigurasi, Komposisi Garis



Tampak Perspektif

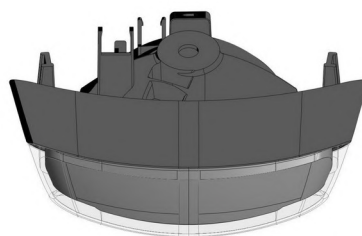

Tampak Atas

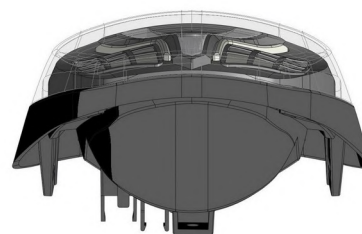

Tampak Bawah

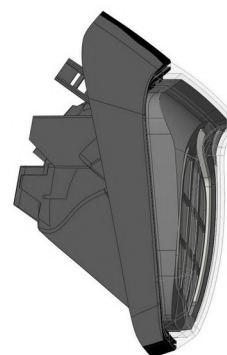
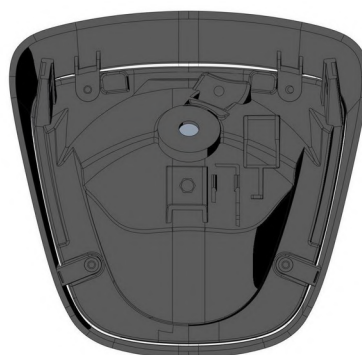

Tampak Depan

Tampak Belakang

Tampak Samping

(19) ID

(51) Klasifikasi Locarno : 02-03

(21) No. Permohonan DI : A00202501251

(22) Tanggal Penerimaan Permohonan DI :  
04 Maret 2025

(30) Data Prioritas :  
(31) Nomor (32) Tanggal (33) Negara

(43) Tanggal Pengumuman DI :  
13 Maret 2025

(71) Nama dan Alamat Pemohon Desain Industri:  
HENRY TEDJAKUSUMA  
JL. WULUH BLOK II/3 RT/RW.009/006 Kota Bambu  
Utara, Pal Merah, Kota Adm. Jakarta Barat, DKI Jakarta  
11420, Indonesia (ID)

(72) Nama Pendesain :  
HENRY TEDJAKUSUMA, ID

(74) Nama dan Alamat Konsultan Desain Industri :

(54) Judul Desain Industri : HELM

(57) Klaim :  
Bentuk, Konfigurasi

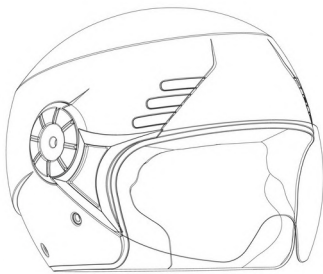

Tampak Perspektif



Tampak Atas

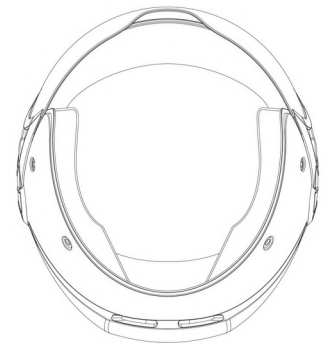

Tampak Bawah

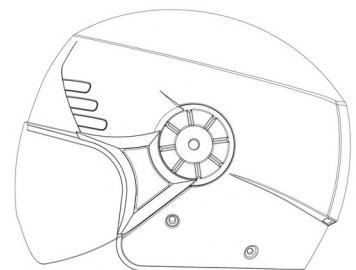
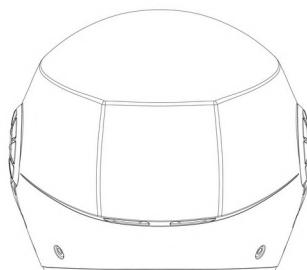

Tampak Depan

Tampak Belakang

Tampak Samping



(19) ID

(51) Klasifikasi Locarno : 02-03

(21) No. Permohonan DI : A00202501247

(22) Tanggal Penerimaan Permohonan DI :  
04 Maret 2025

(30) Data Prioritas :  
(31) Nomor (32) Tanggal (33) Negara

(43) Tanggal Pengumuman DI :  
13 Maret 2025

(71) Nama dan Alamat Pemohon Desain Industri:  
HENRY TEDJAKUSUMA  
JL. WULUH BLOK II/3 RT/RW.009/006 Kota Bambu  
Utara, Pal Merah, Kota Adm. Jakarta Barat, DKI Jakarta  
11420, Indonesia (ID)

(72) Nama Pendesain :  
HENRY TEDJAKUSUMA, ID

(74) Nama dan Alamat Konsultan Desain Industri :

(54) Judul Desain Industri : VISOR PELINDUNG WAJAH/MATA HELM

(57) Klaim :  
Bentuk, Konfigurasi

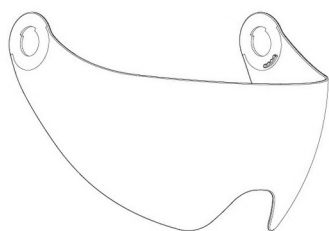

Tampak Perspektif

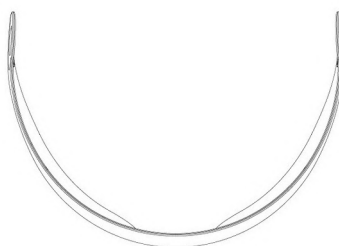

Tampak Atas

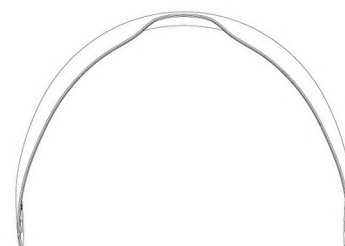

Tampak Bawah

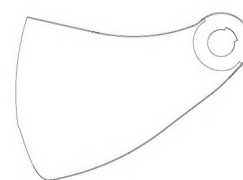
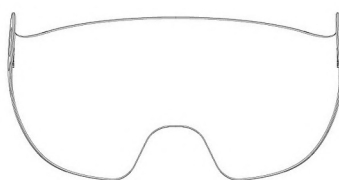
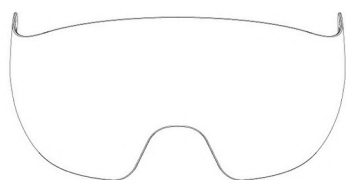

Tampak Depan

Tampak Belakang

Tampak Samping

(19) ID

(51) Klasifikasi Locarno : 02-03

(21) No. Permohonan DI : A00202501249

(22) Tanggal Penerimaan Permohonan DI :  
04 Maret 2025

(30) Data Prioritas :  
(31) Nomor (32) Tanggal (33) Negara

(43) Tanggal Pengumuman DI :  
13 Maret 2025

(71) Nama dan Alamat Pemohon Desain Industri:  
HENRY TEDJAKUSUMA  
JL. WULUH BLOK II/3 RT/RW.009/006 Kota Bambu  
Utara, Pal Merah, Kota Adm. Jakarta Barat, DKI Jakarta  
11420, Indonesia (ID)

(72) Nama Pendesain :  
HENRY TEDJAKUSUMA, ID

(74) Nama dan Alamat Konsultan Desain Industri :

(54) Judul Desain Industri : VENTILASI (VENT) HELM

(57) Klaim :  
Bentuk, Konfigurasi

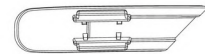

Tampak Perspektif

Tampak Atas

Tampak Bawah

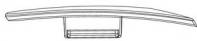

Tampak Depan

Tampak Belakang

Tampak Samping

(19) ID

(51) Klasifikasi Locarno : 02-03

(21) No. Permohonan DI : A00202501250

(22) Tanggal Penerimaan Permohonan DI :  
04 Maret 2025

(30) Data Prioritas :  
(31) Nomor (32) Tanggal (33) Negara

(43) Tanggal Pengumuman DI :  
13 Maret 2025

(71) Nama dan Alamat Pemohon Desain Industri:  
HENRY TEDJAKUSUMA  
JL. WULUH BLOK II/3 RT/RW.009/006 Kota Bambu  
Utara, Pal Merah, Kota Adm. Jakarta Barat, DKI Jakarta  
11420, Indonesia (ID)

(72) Nama Pendesain :  
HENRY TEDJAKUSUMA, ID

(74) Nama dan Alamat Konsultan Desain Industri :

(54) Judul Desain Industri : BINGKAI/PENOPANG VISOR (VISOR FRAME) HELM

(57) Klaim :  
Bentuk, Konfigurasi

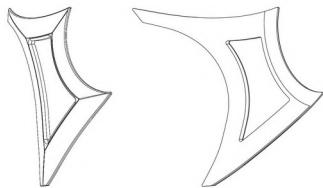

Tampak Perspektif



Tampak Atas

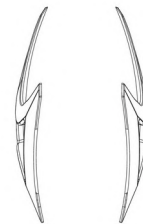

Tampak Bawah

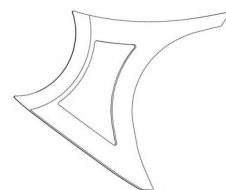
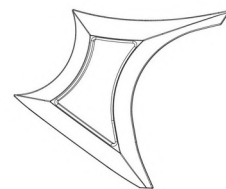

Tampak Depan

Tampak Belakang

Tampak Samping

(19) ID

(51) Klasifikasi Locarno : 02-03

(21) No. Permohonan DI : A00202501248

(22) Tanggal Penerimaan Permohonan DI :  
04 Maret 2025

(30) Data Prioritas :  
(31) Nomor (32) Tanggal (33) Negara

(43) Tanggal Pengumuman DI :  
13 Maret 2025

(71) Nama dan Alamat Pemohon Desain Industri:  
HENRY TEDJAKUSUMA  
JL. WULUH BLOK II/3 RT/RW.009/006 Kota Bambu  
Utara, Pal Merah, Kota Adm. Jakarta Barat, DKI Jakarta  
11420, Indonesia (ID)

(72) Nama Pendesain :  
HENRY TEDJAKUSUMA, ID

(74) Nama dan Alamat Konsultan Desain Industri :

(54) Judul Desain Industri : KNOB/KUNCIAN VISOR HELM

(57) Klaim :  
Bentuk, Konfigurasi

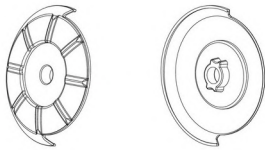

Tampak Perspektif

Tampak Atas

Tampak Bawah

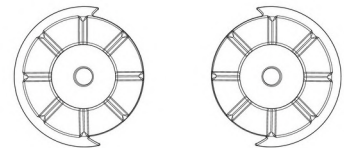

Tampak Depan

Tampak Belakang

Tampak Samping



(19) ID

(51) Klasifikasi Locarno : 26-06

(21) No. Permohonan DI : A00202501253

(22) Tanggal Penerimaan Permohonan DI :  
04 Maret 2025

(30) Data Prioritas :  
(31) Nomor (32) Tanggal (33) Negara

(43) Tanggal Pengumuman DI :  
13 Maret 2025

(71) Nama dan Alamat Pemohon Desain Industri:  
JEFFREY  
Apartemen Pantai Mutiara Tower Aru 17/6 Pluit,  
Penjaringan, Kota Adm. Jakarta Utara, DKI Jakarta 14450,  
Indonesia (ID)

(72) Nama Pendesain :  
JEFFREY, ID

(74) Nama dan Alamat Konsultan Desain Industri :  
Lanny Setiawan  
Pacific Patent Multiglobal DIPO Business Center Lt. 11,  
Jalan Jend. Gatot Subroto Kav. 51-52, Jakarta Pusat- 10260  
Indonesia

(54) Judul Desain Industri : LAMPU SOROT KENDARAAN

(57) Klaim :  
Bentuk, Konfigurasi



Tampak Perspektif



Tampak Atas



Tampak Bawah



Tampak Depan

Tampak Belakang

Tampak Samping

(19) ID

(51) Klasifikasi Locarno : 26-06

(21) No. Permohonan DI : A00202501252

(22) Tanggal Penerimaan Permohonan DI :  
04 Maret 2025

(30) Data Prioritas :  
(31) Nomor (32) Tanggal (33) Negara

(43) Tanggal Pengumuman DI :  
13 Maret 2025

(71) Nama dan Alamat Pemohon Desain Industri:  
JEFFREY  
Apartemen Pantai Mutiara Tower Aru 17/6 Pluit,  
Penjaringan, Kota Adm. Jakarta Utara, DKI Jakarta 14450,  
Indonesia (ID)

(72) Nama Pendesain :  
JEFFREY, ID

(74) Nama dan Alamat Konsultan Desain Industri :  
Lanny Setiawan  
Pacific Patent Multiglobal DIPO Business Center Lt. 11,  
Jalan Jend. Gatot Subroto Kav. 51-52, Jakarta Pusat- 10260  
Indonesia

(54) Judul Desain Industri : LAMPU SOROT KENDARAAN

(57) Klaim :  
Bentuk, Konfigurasi



Tampak Perspektif



Tampak Atas



Tampak Bawah



Tampak Depan

Tampak Belakang

Tampak Samping

(19) ID

(51) Klasifikasi Locarno : 15-03

(21) No. Permohonan DI : A00202501268

(22) Tanggal Penerimaan Permohonan DI :  
05 Maret 2025

(30) Data Prioritas :  
(31) Nomor (32) Tanggal (33) Negara

(43) Tanggal Pengumuman DI :  
13 Maret 2025

(71) Nama dan Alamat Pemohon Desain Industri:  
Jonie Fery  
Jalan Asahan No. 6 Sidodadi, Medan Timur, Kota  
Medan, Sumatera Utara 20234, Indonesia (ID)

(72) Nama Pendesain :  
Jonie Fery, ID

(74) Nama dan Alamat Konsultan Desain Industri :  
Kartika Binakasih, S.H.  
Jalan Raden Saleh No. 51A

(54) Judul Desain Industri :  
Mesin Semprot Gendong TNK-900

(57) Klaim :  
Bentuk, Konfigurasi



Tampak Perspektif



Tampak Atas



Tampak Bawah



Tampak Depan



Tampak Belakang



Tampak Samping



(19) ID

(51) Klasifikasi Locarno : 22-06

(21) No. Permohonan DI : A00202501267

(22) Tanggal Penerimaan Permohonan DI :  
05 Maret 2025

(30) Data Prioritas :  
(31) Nomor (32) Tanggal (33) Negara

(43) Tanggal Pengumuman DI :  
13 Maret 2025

(71) Nama dan Alamat Pemohon Desain Industri:  
Jonie Fery  
Jalan Asahan No. 6 Sidodadi, Medan Timur, Kota  
Medan, Sumatera Utara 20234, Indonesia (ID)

(72) Nama Pendesain :  
Jonie Fery, ID

(74) Nama dan Alamat Konsultan Desain Industri :  
Kartika Binakasih, S.H.  
Jalan Raden Saleh No. 51A

(54) Judul Desain Industri :  
Sprayer Elektrik Dan Manual Kinjeng Ayu

(57) Klaim :  
Bentuk, Konfigurasi



Tampak Perspektif



Tampak Atas



Tampak Bawah



Tampak Depan



Tampak Belakang



Tampak Samping

(19) ID

(51) Klasifikasi Locarno : 15-03

(21) No. Permohonan DI : A00202501266

(22) Tanggal Penerimaan Permohonan DI :  
05 Maret 2025

(30) Data Prioritas :  
(31) Nomor (32) Tanggal (33) Negara

(43) Tanggal Pengumuman DI :  
13 Maret 2025

(71) Nama dan Alamat Pemohon Desain Industri:  
Jonie Fery  
Jalan Asahan No.6 Sidodadi, Medan Timur, Kota Medan,  
Sumatera Utara 20234, Indonesia (ID)

(72) Nama Pendesain :  
Jonie Fery, ID

(74) Nama dan Alamat Konsultan Desain Industri :  
Kartika Binakasih, S.H.  
Jalan Raden Saleh No. 51A

(54) Judul Desain Industri : Mesin Pemetong Rumput TNK-438 Turbo

(57) Klaim :  
Bentuk, Konfigurasi



Tampak Perspektif



Tampak Atas



Tampak Bawah



Tampak Depan



Tampak Belakang



Tampak Samping



(19) ID

(51) Klasifikasi Locarno : 22-06

(21) No. Permohonan DI : A00202501264

(22) Tanggal Penerimaan Permohonan DI :  
05 Maret 2025

(30) Data Prioritas :  
(31) Nomor (32) Tanggal (33) Negara

(43) Tanggal Pengumuman DI :  
13 Maret 2025

(71) Nama dan Alamat Pemohon Desain Industri:  
Jonie Fery  
Jalan Asahan No. 6 Sidodadi, Medan Timur, Kota  
Medan, Sumatera Utara 20234, Indonesia (ID)

(72) Nama Pendesain :  
Jonie Fery, ID

(74) Nama dan Alamat Konsultan Desain Industri :  
Kartika Binakasih, S.H.  
Jalan Raden Saleh No. 51A

(54) Judul Desain Industri :  
Mesin Semprot Gendong TNK-G838

(57) Klaim :  
Bentuk, Konfigurasi



Tampak Perspektif



Tampak Atas



Tampak Bawah



Tampak Depan



Tampak Belakang



Tampak Samping

(19) ID

(51) Klasifikasi Locarno : 22-06

(21) No. Permohonan DI : A00202501265

(22) Tanggal Penerimaan Permohonan DI :  
05 Maret 2025

(30) Data Prioritas :  
(31) Nomor (32) Tanggal (33) Negara

(43) Tanggal Pengumuman DI :  
13 Maret 2025

(71) Nama dan Alamat Pemohon Desain Industri:  
Jonie Fery  
Jalan Asahan No.6 Sidodadi, Medan Timur, Kota Medan,  
Sumatera Utara 20234, Indonesia (ID)

(72) Nama Pendesain :  
Jonie Fery, ID

(74) Nama dan Alamat Konsultan Desain Industri :  
Kartika Binakasih, S.H.  
Jalan Raden Saleh No. 51A

(54) Judul Desain Industri :  
Mesin Semprot Gendong TNK-777

(57) Klaim :  
Bentuk, Konfigurasi



Tampak Perspektif



Tampak Atas



Tampak Bawah



Tampak Depan



Tampak Belakang



Tampak Samping



(19) ID

(51) Klasifikasi Locarno : 09-01

(21) No. Permohonan DI : A00202501274

(22) Tanggal Penerimaan Permohonan DI :  
05 Maret 2025

(30) Data Prioritas :  
(31) Nomor (32) Tanggal (33) Negara

(43) Tanggal Pengumuman DI :  
13 Maret 2025

(71) Nama dan Alamat Pemohon Desain Industri:  
PT PERDAGANGAN SELERA BUMI  
RUKAN CITY GARDEN BOULEVARD, JALAN RAYA  
KAPUK BLOK F NOMOR 20 Kapuk, Cengkareng, Kota Adm.  
Jakarta Barat, DKI Jakarta 11740, Indonesia (ID)

(72) Nama Pendesain :  
CHEN BOLIANG,CN

(74) Nama dan Alamat Konsultan Desain Industri :  
Pradono Djati Kusuma Mahardhika  
Villa Dago Cluster Sanur A02/24B, Pamulang, Tangerang  
Selatan 15418

(54) Judul Desain Industri : BOTOL PARFUM

(57) Klaim :  
Bentuk,Konfigurasi



GAMBAR 1



GAMBAR 6

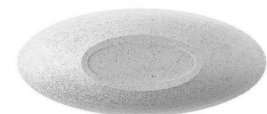

GAMBAR 7

Tampak Perspektif

Tampak Atas

Tampak Bawah



GAMBAR 2



GAMBAR 3



GAMBAR 5

Tampak Depan

Tampak Belakang

Tampak Samping

(19) ID

(51) Klasifikasi Locarno : 12-16

(21) No. Permohonan DI : A00202501290

(22) Tanggal Penerimaan Permohonan DI :  
05 Maret 2025

(30) Data Prioritas :  
(31) Nomor (32) Tanggal (33) Negara

(43) Tanggal Pengumuman DI :  
13 Maret 2025

(71) Nama dan Alamat Pemohon Desain Industri:  
AKADEMI INOVASI INDONESIA  
Jalan Hasanuddin Gg Mangga Mangunsari, Sidomukti,  
Kota Salatiga, Jawa Tengah 50742, Indonesia (ID)

PT DTECH INOVASI INDONESIA  
Jalan Nusantara 18 Canden Kutowinangun Lor, Tingkir,  
Kota Salatiga, Jawa Tengah 50742, Indonesia (ID)

(72) Nama Pendesain :  
LUTVIA MAURA AFRILLAFAZZA, ID AZZAHRA  
NAZWA ASYIFA, ID ACHMAD CHASAN, ID  
AFZALURROHMAN ABDULLAH, ID

(74) Nama dan Alamat Konsultan Desain Industri :

(54) Judul Desain Industri : BRACKET CALIPER ORI MIO 220

(57) Klaim :  
Bentuk, Konfigurasi

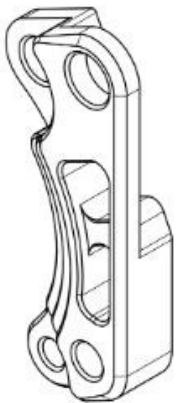

Tampak Perspektif

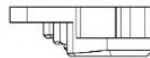

Tampak Atas

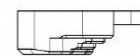

Tampak Bawah

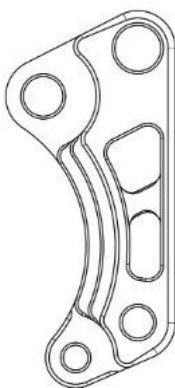

Tampak Depan

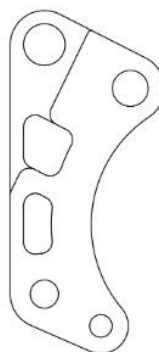

Tampak Belakang



Tampak Samping



(19) ID

(51) Klasifikasi Locarno : 12-16

(21) No. Permohonan DI : A00202501289

(22) Tanggal Penerimaan Permohonan DI :  
05 Maret 2025

(30) Data Prioritas :  
(31) Nomor (32) Tanggal (33) Negara

(43) Tanggal Pengumuman DI :  
13 Maret 2025

(71) Nama dan Alamat Pemohon Desain Industri:  
AKADEMI INOVASI INDONESIA  
Jalan Hasanuddin Gg Mangga Mangunsari, Sidomukti,  
Kota Salatiga, Jawa Tengah 50742, Indonesia (ID)

PT DTECH INOVASI INDONESIA  
Jalan Nusantara 18 Canden Kutowinangun Lor, Tingkir,  
Kota Salatiga, Jawa Tengah 50742, Indonesia (ID)

(72) Nama Pendesain :  
LUTVIA MAURA AFRILLAFAZZA,ID AZZAHRA  
NAZWA ASYIFA,ID FAHMI AJI WIRAHMAN,ID  
RAHMAT DANI SULISTYO,ID

(74) Nama dan Alamat Konsultan Desain Industri :

(54) Judul Desain Industri : TAMENG KNALPOT GEISHA AEROX

(57) Klaim :  
Bentuk,Konfigurasi

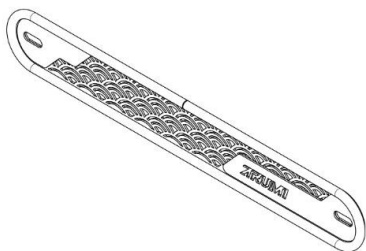

Tampak Perspektif



Tampak Atas



Tampak Bawah

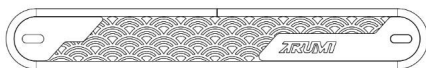

Tampak Depan

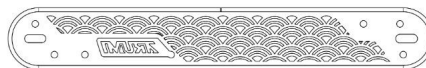

Tampak Belakang



Tampak Samping



(19) ID

(51) Klasifikasi Locarno : 12-16

(21) No. Permohonan DI : A00202501291

(22) Tanggal Penerimaan Permohonan DI :  
05 Maret 2025

(30) Data Prioritas :  
(31) Nomor (32) Tanggal (33) Negara

(43) Tanggal Pengumuman DI :  
13 Maret 2025

(71) Nama dan Alamat Pemohon Desain Industri:  
AKADEMI INOVASI INDONESIA  
Jalan Hasanuddin Gg Mangga Mangunsari, Sidomukti,  
Kota Salatiga, Jawa Tengah 50742, Indonesia (ID)

PT DTECH INOVASI INDONESIA  
Jalan Nusantara 18 Canden Kutowinangun Lor, Tingkir,  
Kota Salatiga, Jawa Tengah 50742, Indonesia (ID)

(72) Nama Pendesain :  
LUTVIA MAURA AFRILLAZZA, ID AZZAHRA  
NAZWA ASYIFA, ID ACHMAD CHASAN, ID  
PRAYOGI DWI KUNCORO, ID

(74) Nama dan Alamat Konsultan Desain Industri :

(54) Judul Desain Industri : COVER SENSOR ABS PCX 160

(57) Klaim :  
Bentuk, Konfigurasi



Tampak Perspektif



Tampak Atas



Tampak Bawah





Tampak Depan

Tampak Belakang

Tampak Samping

(19) ID

(51) Klasifikasi Locarno : 02-02

(21) No. Permohonan DI : A00202501296

(22) Tanggal Penerimaan Permohonan DI :  
06 Maret 2025

(30) Data Prioritas :  
(31) Nomor (32) Tanggal (33) Negara

(43) Tanggal Pengumuman DI :  
13 Maret 2025

(71) Nama dan Alamat Pemohon Desain Industri:  
GITO FERNANDES  
Jl. Mekar Makmur No. 26, Kel. Cibaduyut Wetan, Kec.  
Bojongloa Kidul, Kota Bandung, Jawa Barat Cibaduyut Wetan,  
Bojongloa Kidul, Kota Bandung, Jawa Barat 40238, Indonesia  
(ID)

(72) Nama Pendesain :  
GITO FERNANDES,ID

(74) Nama dan Alamat Konsultan Desain Industri :  
Eko Tanuwiharja  
Komplek Banceuy Permai Kav. E-19 No. 27, Kel. Braga  
Kec. Sumur Bandung, Kota Bandung

(54) Judul Desain Industri : Baju

(57) Klaim :  
Konfigurasi,Komposisi Garis,Komposisi Warna

Tampak Perspektif



Tampak Atas



Tampak Bawah

Tampak Depan

Tampak Belakang

Tampak Samping

(19) ID

(51) Klasifikasi Locarno : 02-02

(21) No. Permohonan DI : A00202501303

(22) Tanggal Penerimaan Permohonan DI :  
06 Maret 2025

(30) Data Prioritas :  
(31) Nomor (32) Tanggal (33) Negara

(43) Tanggal Pengumuman DI :  
13 Maret 2025

(71) Nama dan Alamat Pemohon Desain Industri:  
GITO FERNANDES  
Jl. Mekar Makmur No. 26, Kel. Cibaduyut Wetan, Kec.  
Bojongloa Kidul, Kota Bandung, Jawa Barat Cibaduyut Wetan,  
Bojongloa Kidul, Kota Bandung, Jawa Barat 40238, Indonesia  
(ID)

(72) Nama Pendesain :  
GITO FERNANDES,ID

(74) Nama dan Alamat Konsultan Desain Industri :  
Eko Tanuwiharja  
Komplek Banceuy Permai Kav. E-19 No. 27, Kel. Braga  
Kec. Sumur Bandung, Kota Bandung

(54) Judul Desain Industri : Baju

(57) Klaim :  
Konfigurasi, Komposisi Garis, Komposisi Warna

Tampak Perspektif

Tampak Atas

Tampak Bawah



Tampak Depan

Tampak Belakang

Tampak Samping

(19) ID

(51) Klasifikasi Locarno : 26-06

(21) No. Permohonan DI : A00202501298

(22) Tanggal Penerimaan Permohonan DI :  
06 Maret 2025

(30) Data Prioritas :  
(31) Nomor (32) Tanggal (33) Negara

(43) Tanggal Pengumuman DI :  
13 Maret 2025

(71) Nama dan Alamat Pemohon Desain Industri:  
JEFFREY  
Apartemen Pantai Mutiara Tower Aru 17/6 Pluit,  
Penjaringan, Kota Adm. Jakarta Utara, DKI Jakarta 14450,  
Indonesia (ID)

(72) Nama Pendesain :  
JEFFREY,ID

(74) Nama dan Alamat Konsultan Desain Industri :  
Lanny Setiawan  
Pacific Patent Multiglobal DIPO Business Center Lt. 11,  
Jalan Jend. Gatot Subroto Kav. 51-52, Jakarta Pusat- 10260  
Indonesia

(54) Judul Desain Industri : LAMPU UTAMA KENDARAAN

(57) Klaim :  
Bentuk,Konfigurasi



Tampak Perspektif



Tampak Atas



Tampak Bawah

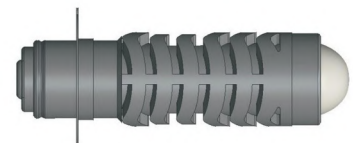

Tampak Depan

Tampak Belakang

Tampak Samping

(19) ID

(51) Klasifikasi Locarno : 26-06

(21) No. Permohonan DI : A00202501297

(22) Tanggal Penerimaan Permohonan DI :  
06 Maret 2025

(30) Data Prioritas :  
(31) Nomor (32) Tanggal (33) Negara

(43) Tanggal Pengumuman DI :  
13 Maret 2025

(71) Nama dan Alamat Pemohon Desain Industri:  
JEFFREY  
Apartemen Pantai Mutiara Tower Aru 17/6 Pluit,  
Penjaringan, Kota Adm. Jakarta Utara, DKI Jakarta 14450,  
Indonesia (ID)

(72) Nama Pendesain :  
JEFFREY,ID

(74) Nama dan Alamat Konsultan Desain Industri :  
Lanny Setiawan  
Pacific Patent Multiglobal DIPO Business Center Lt. 11,  
Jalan Jend. Gatot Subroto Kav. 51-52, Jakarta Pusat- 10260  
Indonesia

(54) Judul Desain Industri : LAMPU UTAMA KENDARAAN

(57) Klaim :  
Bentuk,Konfigurasi

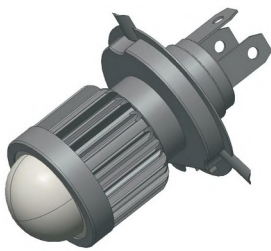

Tampak Perspektif



Tampak Atas

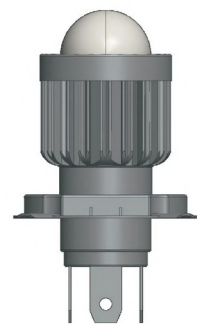

Tampak Bawah

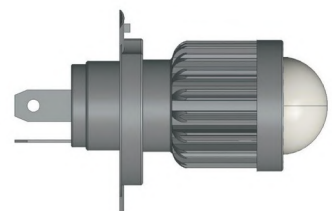
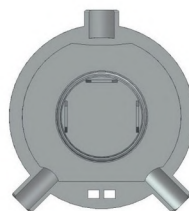
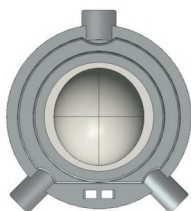

Tampak Depan

Tampak Belakang

Tampak Samping



(19) ID

(51) Klasifikasi Locarno : 09-04

(21) No. Permohonan DI : A00202501299

(22) Tanggal Penerimaan Permohonan DI :  
06 Maret 2025

(30) Data Prioritas :  
(31) Nomor (32) Tanggal (33) Negara

(43) Tanggal Pengumuman DI :  
13 Maret 2025

(71) Nama dan Alamat Pemohon Desain Industri:  
Hendry Djajali  
Kond TM Anggrek Twr 5/19C Tanjung Duren Selatan,  
Grogol Petamburan, Kota Adm. Jakarta Barat, DKI Jakarta  
11470, Indonesia (ID)

(72) Nama Pendesain :  
Hendry Djajali, ID

(74) Nama dan Alamat Konsultan Desain Industri :

(54) Judul Desain Industri : KERANJANG

(57) Klaim :  
Bentuk, Konfigurasi, Komposisi Garis, Komposisi Warna



Tampak Perspektif



Tampak Atas

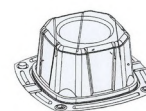

Tampak Bawah

Tampak Depan

Tampak Belakang

Tampak Samping

(19) ID

(51) Klasifikasi Locarno : 02-02

(21) No. Permohonan DI : A00202501314

(22) Tanggal Penerimaan Permohonan DI :  
06 Maret 2025

(30) Data Prioritas :  
(31) Nomor (32) Tanggal (33) Negara

(43) Tanggal Pengumuman DI :  
13 Maret 2025

(71) Nama dan Alamat Pemohon Desain Industri:  
GITO FERNANDES  
Jl. Mekar Makmur No. 26, Kel. Cibaduyut Wetan, Kec.  
Bojongloa Kidul, Kota Bandung, Jawa Barat Cibaduyut Wetan,  
Bojongloa Kidul, Kota Bandung, Jawa Barat 40238, Indonesia  
(ID)

(72) Nama Pendesain :  
GITO FERNANDES,ID

(74) Nama dan Alamat Konsultan Desain Industri :  
Eko Tanuwiharja  
Komplek Banceuy Permai Kav. E-19 No. 27, Kel. Braga  
Kec. Sumur Bandung, Kota Bandung

(54) Judul Desain Industri : baju

(57) Klaim :  
Konfigurasi,Komposisi Garis,Komposisi Warna

Tampak Perspektif



Tampak Atas



Tampak Bawah

Tampak Depan

Tampak Belakang

Tampak Samping

(19) ID

(51) Klasifikasi Locarno : 12-16

(21) No. Permohonan DI : A00202501317

(22) Tanggal Penerimaan Permohonan DI :  
06 Maret 2025

(30) Data Prioritas :  
(31) Nomor (32) Tanggal (33) Negara

(43) Tanggal Pengumuman DI :  
13 Maret 2025

(71) Nama dan Alamat Pemohon Desain Industri:  
AKADEMI INOVASI INDONESIA  
Jalan Hasanuddin Gg Mangga Mangunsari, Sidomukti,  
Kota Salatiga, Jawa Tengah 50742, Indonesia (ID)

PT DTECH INOVASI INDONESIA  
Jalan Nusantara 18 Canden Kutowinangun Lor, Tingkir,  
Kota Salatiga, Jawa Tengah 50742, Indonesia (ID)

(72) Nama Pendesain :  
LUTVIA MAURA AFRILLAFAZZA, ID AZZAHRA  
NAZWA ASYIFA, ID INDAH AMALIA AGUSTIN, ID  
DIAN RISKY ALFIANSYAH, ID

(74) Nama dan Alamat Konsultan Desain Industri :

(54) Judul Desain Industri : COVRAD REBEL AKRILIK HONDA

(57) Klaim :  
Bentuk, Konfigurasi

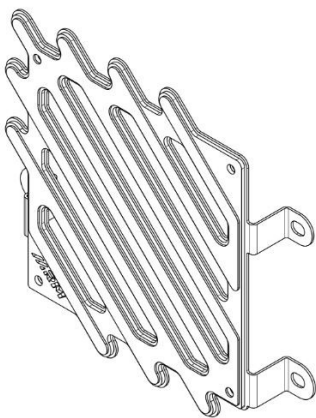

Tampak Perspektif



Tampak Atas



Tampak Bawah

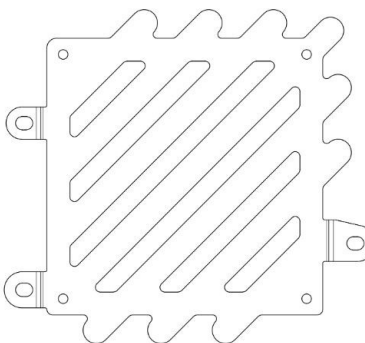
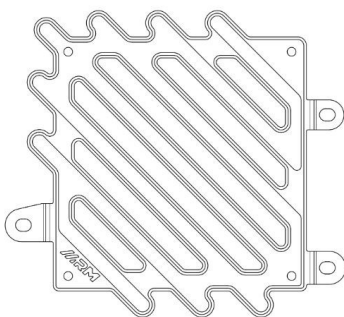

Tampak Depan

Tampak Belakang

Tampak Samping

(19) ID

(51) Klasifikasi Locarno : 12-16

(21) No. Permohonan DI : A00202501316

(22) Tanggal Penerimaan Permohonan DI :  
06 Maret 2025

(30) Data Prioritas :  
(31) Nomor (32) Tanggal (33) Negara

(43) Tanggal Pengumuman DI :  
13 Maret 2025

(71) Nama dan Alamat Pemohon Desain Industri:  
AKADEMI INOVASI INDONESIA  
Jalan Hasanuddin Gg Mangga Mangunsari, Sidomukti,  
Kota Salatiga, Jawa Tengah 50742, Indonesia (ID)

PT DTECH INOVASI INDONESIA  
Jalan Nusantara 18 Canden Kutowinangun Lor, Tingkir,  
Kota Salatiga, Jawa Tengah 50742, Indonesia (ID)

(72) Nama Pendesain :  
LUTVIA MAURA AFRILLAFAZZA, ID AZZAHRA  
NAZWA ASYIFA, ID FAHMI AJI WIRAHMAN, ID  
AFZALURROHMAN ABDULLAH, ID

(74) Nama dan Alamat Konsultan Desain Industri :

(54) Judul Desain Industri : TAMENG KNALPOT EXPANDED MIO

(57) Klaim :  
Bentuk, Konfigurasi

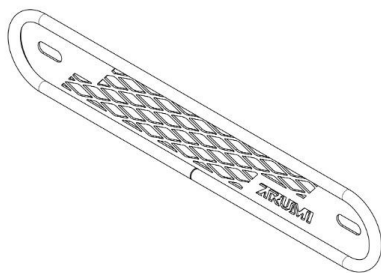

Tampak Perspektif



Tampak Atas



Tampak Bawah

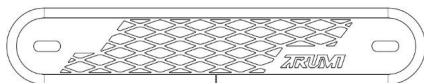

Tampak Depan

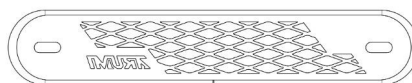

Tampak Belakang



Tampak Samping

(19) ID

(51) Klasifikasi Locarno : 12-16

(21) No. Permohonan DI : A00202501318

(22) Tanggal Penerimaan Permohonan DI :  
06 Maret 2025

(30) Data Prioritas :  
(31) Nomor (32) Tanggal (33) Negara

(43) Tanggal Pengumuman DI :  
13 Maret 2025

(71) Nama dan Alamat Pemohon Desain Industri:  
AKADEMI INOVASI INDONESIA  
Jalan Nusantara 18 Canden Mangunsari, Sidomukti, Kota  
Salatiga, Jawa Tengah 50742, Indonesia (ID)

PT DTECH INOVASI INDONESIA  
Jalan Nusantara 18 Canden Kutowinangun Lor, Tingkir,  
Kota Salatiga, Jawa Tengah 50742, Indonesia (ID)

(72) Nama Pendesain :  
LUTVIA MAURA AFRILLAZZA, ID AZZAHRA  
NAZWA ASYIFA, ID FAHMI AJI WIRAHMAN, ID  
YOGA ADITYA DWI SYAH PUTRA, ID

(74) Nama dan Alamat Konsultan Desain Industri :

(54) Judul Desain Industri : TAMENG KNALPOT PERFORATED MIO

(57) Klaim :  
Bentuk, Konfigurasi

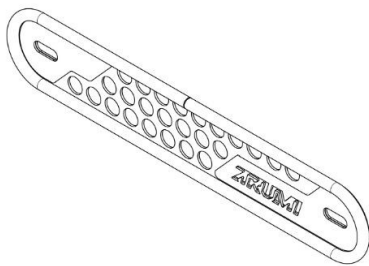

Tampak Perspektif



Tampak Atas

Tampak Bawah

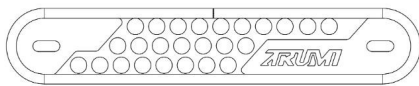

Tampak Depan

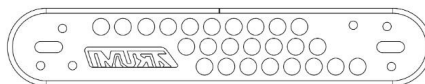

Tampak Belakang



Tampak Samping

(19) ID

(51) Klasifikasi Locarno : 12-16

(21) No. Permohonan DI : A00202501315

(22) Tanggal Penerimaan Permohonan DI :  
06 Maret 2025

(30) Data Prioritas :  
(31) Nomor (32) Tanggal (33) Negara

(43) Tanggal Pengumuman DI :  
13 Maret 2025

(71) Nama dan Alamat Pemohon Desain Industri:  
AKADEMI INOVASI INDONESIA  
Jalan Hasanuddin Gg Mangga Mangunsari, Sidomukti,  
Kota Salatiga, Jawa Tengah 50742, Indonesia (ID)

PT DTECH INOVASI INDONESIA  
Jalan Nusantara 18 Canden Kutowinangun Lor, Tingkir,  
Kota Salatiga, Jawa Tengah 50742, Indonesia (ID)

(72) Nama Pendesain :  
LUTVIA MAURA AFRILLAFAZZA, ID AZZAHRA  
NAZWA ASYIFA, ID FAHMI AJI WIRAHMAN, ID  
RAJIB ALAMSYAH, ID

(74) Nama dan Alamat Konsultan Desain Industri :

(54) Judul Desain Industri : TAMENG KNALPOT PERFORATED BEAT

(57) Klaim :  
Bentuk, Konfigurasi

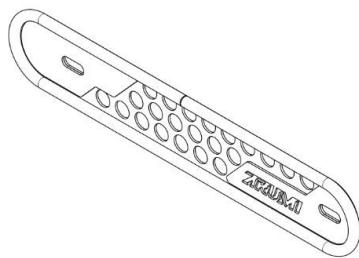

Tampak Perspektif



Tampak Atas



Tampak Bawah

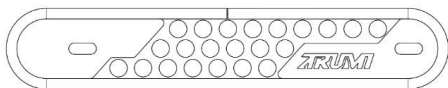

Tampak Depan

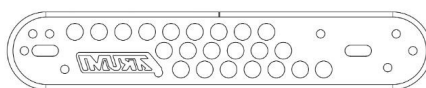

Tampak Belakang



Tampak Samping

(19) ID

(51) Klasifikasi Locarno : 12-16

(21) No. Permohonan DI : A00202501319

(22) Tanggal Penerimaan Permohonan DI :  
06 Maret 2025

(30) Data Prioritas :  
(31) Nomor (32) Tanggal (33) Negara

(43) Tanggal Pengumuman DI :  
13 Maret 2025

(71) Nama dan Alamat Pemohon Desain Industri:  
AKADEMI INOVASI INDONESIA  
Jalan Nusantara 18 Canden Mangunsari, Sidomukti, Kota  
Salatiga, Jawa Tengah 50742, Indonesia (ID)

PT DTECH INOVASI INDONESIA  
Jalan Nusantara 18 Canden Kutowinangun Lor, Tingkir,  
Kota Salatiga, Jawa Tengah 50742, Indonesia (ID)

(72) Nama Pendesain :  
LUTVIA MAURA AFRILLAFAZZA, ID AZZAHRA  
NAZWA ASYIFA, ID ACHMAD CHASAN, ID  
PRAYOGI DWI KUNCORO, ID

(74) Nama dan Alamat Konsultan Desain Industri :

(54) Judul Desain Industri : COVER CVT BEAT KARBU

(57) Klaim :  
Konfigurasi, Bentuk



Tampak Perspektif

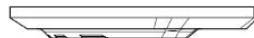

Tampak Atas

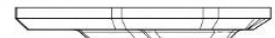

Tampak Bawah

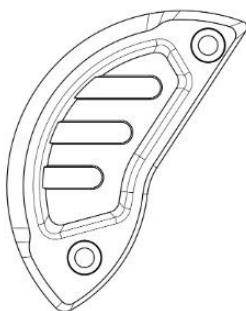

Tampak Depan

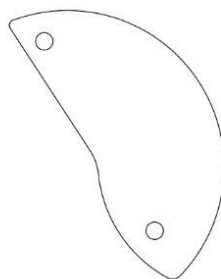

Tampak Belakang



Tampak Samping





(19) ID

(51) Klasifikasi Locarno : 12-16

(21) No. Permohonan DI : A00202501324

(22) Tanggal Penerimaan Permohonan DI :  
06 Maret 2025

(30) Data Prioritas :  
(31) Nomor (32) Tanggal (33) Negara

(43) Tanggal Pengumuman DI :  
13 Maret 2025

(71) Nama dan Alamat Pemohon Desain Industri:  
AKADEMI INOVASI INDONESIA  
Jalan Hasanuddin Gg Mangga Mangunsari, Sidomukti,  
Kota Salatiga, Jawa Tengah 50742, Indonesia (ID)

PT DTECH INOVASI INDONESIA  
Jalan Nusantara 18 Canden Kutowinangun Lor, Tingkir,  
Kota Salatiga, Jawa Tengah 50742, Indonesia (ID)

(72) Nama Pendesain :  
LUTVIA MAURA AFRILLAFAZZA, ID AZZAHRA  
NAZWA ASYIFA, ID AHMAD SAMSUL ARBA'I, ID  
AFZALURROHMAN ABDULLAH, ID

(74) Nama dan Alamat Konsultan Desain Industri :

(54) Judul Desain Industri : BRACKET KALIPER VARIO 2P 260 MS

(57) Klaim :  
Bentuk, Konfigurasi

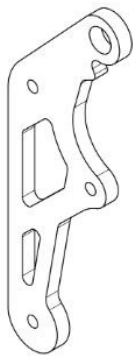

Tampak Perspektif

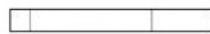

Tampak Atas



Tampak Bawah

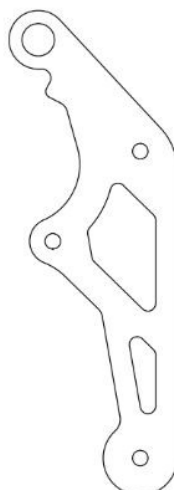
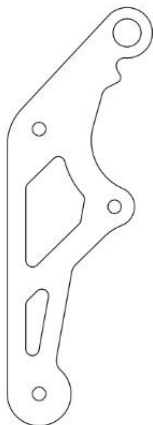

Tampak Depan

Tampak Belakang

Tampak Samping

(19) ID

(51) Klasifikasi Locarno : 12-16

(21) No. Permohonan DI : A00202501323

(22) Tanggal Penerimaan Permohonan DI :  
06 Maret 2025

(30) Data Prioritas :  
(31) Nomor (32) Tanggal (33) Negara

(43) Tanggal Pengumuman DI :  
13 Maret 2025

(71) Nama dan Alamat Pemohon Desain Industri:  
AKADEMI INOVASI INDONESIA  
Jalan Hasanuddin Gg Mangga Mangunsari, Sidomukti,  
Kota Salatiga, Jawa Tengah 50742, Indonesia (ID)

PT DTECH INOVASI INDONESIA  
Jalan Nusantara 18 Canden Kutowinangun Lor, Tingkir,  
Kota Salatiga, Jawa Tengah 50742, Indonesia (ID)

(72) Nama Pendesain :  
LUTVIA MAURA AFRILLAFAZZA, ID AZZAHRA  
NAZWA ASYIFA, ID AHMAD SAMSUL ARBA'I, ID  
AFZALURROHMAN ABDULLAH, ID

(74) Nama dan Alamat Konsultan Desain Industri :

(54) Judul Desain Industri : BRACKET KALIPER VARIO 2P 220 MS

(57) Klaim :  
Konfigurasi, Bentuk

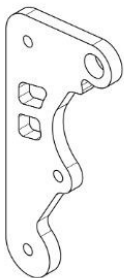

Tampak Perspektif



Tampak Atas

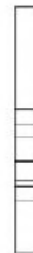

Tampak Bawah

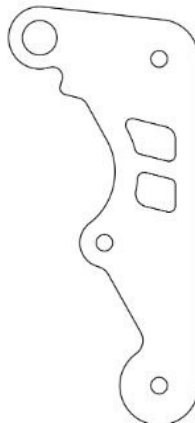
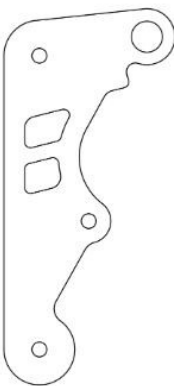

Tampak Depan

Tampak Belakang

Tampak Samping

(19) ID

(51) Klasifikasi Locarno : 12-16

(21) No. Permohonan DI : A00202501325

(22) Tanggal Penerimaan Permohonan DI :  
06 Maret 2025

(30) Data Prioritas :  
(31) Nomor (32) Tanggal (33) Negara

(43) Tanggal Pengumuman DI :  
13 Maret 2025

(71) Nama dan Alamat Pemohon Desain Industri:  
AKADEMI INOVASI INDONESIA  
Jalan Hasanuddin Gg Mangga Mangunsari, Sidomukti,  
Kota Salatiga, Jawa Tengah 50742, Indonesia (ID)

PT DTECH INOVASI INDONESIA  
Jalan Nusantara 18 Canden Kutowinangun Lor, Tingkir,  
Kota Salatiga, Jawa Tengah 50742, Indonesia (ID)

(72) Nama Pendesain :  
LUTVIA MAURA AFRILLAFAZZA, ID AZZAHRA  
NAZWA ASYIFA, ID INDAH AMALIA AGUSTIN, ID  
RAHMAT DANI SULISTYO, ID

(74) Nama dan Alamat Konsultan Desain Industri :

(54) Judul Desain Industri : VISOR WINDSHIELD NMAX TURBO

(57) Klaim :  
Bentuk, Konfigurasi

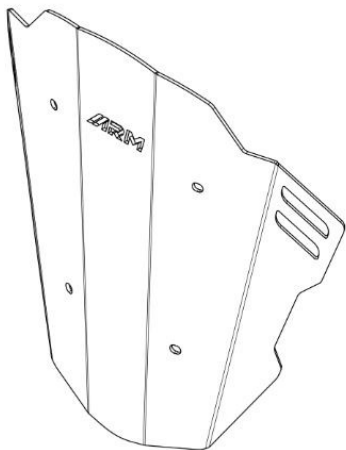

Tampak Perspektif



Tampak Atas



Tampak Bawah

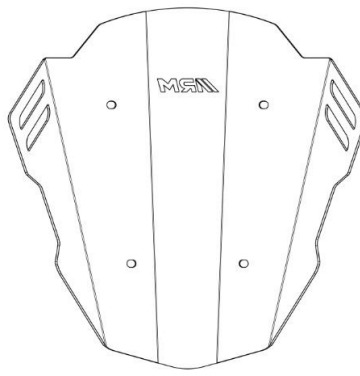
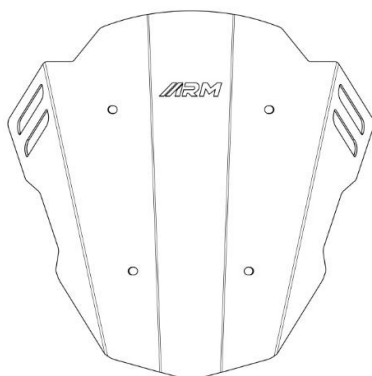



Tampak Depan

Tampak Belakang

Tampak Samping

(19) ID

(51) Klasifikasi Locarno : 02-04

(21) No. Permohonan DI : A00202501326

(22) Tanggal Penerimaan Permohonan DI :  
06 Maret 2025

(30) Data Prioritas :  
(31) Nomor (32) Tanggal (33) Negara

(43) Tanggal Pengumuman DI :  
13 Maret 2025

(71) Nama dan Alamat Pemohon Desain Industri:  
Drs. GUNARATNA ANDY TANUSASMITA  
Gg. Siti No. 59, Kel. Karanganyar, Kec. Astana Anyar,  
Kota Bandung, Jawa Barat. Karanganyar, Astana Anyar, Kota  
Bandung, Jawa Barat 40241, Indonesia (ID)

(72) Nama Pendesain :  
Drs. GUNARATNA ANDY TANUSASMITA, ID

(74) Nama dan Alamat Konsultan Desain Industri :  
Eko Tanuwiharja  
Komplek Banceuy Permai Kav. E-19 No. 27, Kel. Braga  
Kec. Sumur Bandung, Kota Bandung

(54) Judul Desain Industri : SOL SANDAL

(57) Klaim :  
Konfigurasi



Tampak Perspektif

Tampak Atas

Tampak Bawah

Tampak Depan

Tampak Belakang

Tampak Samping



(19) ID

(51) Klasifikasi Locarno : 07-02

(21) No. Permohonan DI : A00202501329

(22) Tanggal Penerimaan Permohonan DI :  
06 Maret 2025

(30) Data Prioritas :  
(31) Nomor (32) Tanggal (33) Negara

(43) Tanggal Pengumuman DI :  
13 Maret 2025

(71) Nama dan Alamat Pemohon Desain Industri:  
PT Dachin Etech Global  
Kawasan Industri Terpadu Indonesia China Kaveling 49  
Nagasari, Serang Baru, Kab. Bekasi, Jawa Barat 17330,  
Indonesia (ID)

(72) Nama Pendesain :  
Yeoslina Dewi, ID

(74) Nama dan Alamat Konsultan Desain Industri :

(54) Judul Desain Industri : freemir Penanak Nasi Layar Sentuh

(57) Klaim :  
Bentuk, Konfigurasi, Komposisi Warna



Tampak Perspektif



Tampak Atas



Tampak Bawah



Tampak Depan



Tampak Belakang



Tampak Samping

(19) ID

(51) Klasifikasi Locarno : 07-99

(21) No. Permohonan DI : A00202501346

(22) Tanggal Penerimaan Permohonan DI :  
07 Maret 2025

(30) Data Prioritas :  
(31) Nomor (32) Tanggal (33) Negara

(43) Tanggal Pengumuman DI :  
13 Maret 2025

(71) Nama dan Alamat Pemohon Desain Industri:  
Dewi Gunawan  
Jl. Ir. H. Juanda 408 Dago, Coblong, Kota Bandung,  
Jawa Barat 40135, Indonesia (ID)

(72) Nama Pendesain :  
Dewi Gunawan, ID

(74) Nama dan Alamat Konsultan Desain Industri :  
Mirfahry Hafiz  
Elevate Law Office, Ruko Zena at the Mozia Blok M1 No.  
5, Jl. Bumi Botanika BSD City, Pagedangan, Kab. Tangerang

(54) Judul Desain Industri : BAKI BENTO

(57) Klaim :  
Bentuk, Konfigurasi, Komposisi Garis, Komposisi Warna



Tampak Perspektif

Tampak Perspektif



Tampak Atas

Tampak Atas

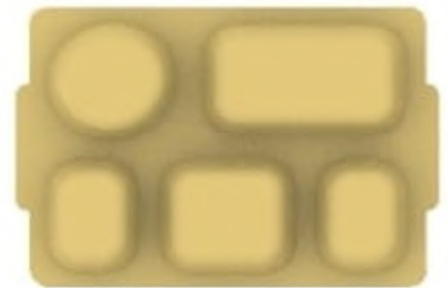

Tampak Bawah

Tampak Bawah



Tampak Depan

Tampak Depan



Tampak Samping Kiri

Tampak Samping

Tampak Belakang

(19) ID

(51) Klasifikasi Locarno : 26-06

(21) No. Permohonan DI : A00202501347

(22) Tanggal Penerimaan Permohonan DI :  
07 Maret 2025

(30) Data Prioritas :  
(31) Nomor (32) Tanggal (33) Negara

(43) Tanggal Pengumuman DI :  
13 Maret 2025

(71) Nama dan Alamat Pemohon Desain Industri:  
JEFFREY  
Apartemen Pantai Mutiara Tower Aru 17/6 Pluit,  
Penjaringan, Kota Adm. Jakarta Utara, DKI Jakarta 14450,  
Indonesia (ID)

(72) Nama Pendesain :  
JEFFREY, ID

(74) Nama dan Alamat Konsultan Desain Industri :  
Lanny Setiawan  
Pacific Patent Multiglobal DIPO Business Center Lt. 11,  
Jalan Jend. Gatot Subroto Kav. 51-52, Jakarta Pusat- 10260  
Indonesia

(54) Judul Desain Industri : LAMPU SOROT KENDARAAN

(57) Klaim :  
Bentuk, Konfigurasi



Tampak Perspektif



Tampak Atas



Tampak Bawah



Tampak Depan

Tampak Belakang

Tampak Samping

(19) ID

(51) Klasifikasi Locarno : 26-06

(21) No. Permohonan DI : A00202501348

(22) Tanggal Penerimaan Permohonan DI :  
07 Maret 2025

(30) Data Prioritas :  
(31) Nomor (32) Tanggal (33) Negara

(43) Tanggal Pengumuman DI :  
13 Maret 2025

(71) Nama dan Alamat Pemohon Desain Industri:  
JEFFREY  
Apartemen Pantai Mutiara Tower Aru 17/6 Pluit,  
Penjaringan, Kota Adm. Jakarta Utara, DKI Jakarta 14450,  
Indonesia (ID)

(72) Nama Pendesain :  
JEFFREY, ID

(74) Nama dan Alamat Konsultan Desain Industri :  
Lanny Setiawan  
Pacific Patent Multiglobal DIPO Business Center Lt. 11,  
Jalan Jend. Gatot Subroto Kav. 51-52, Jakarta Pusat- 10260  
Indonesia

(54) Judul Desain Industri : LAMPU SOROT KENDARAAN

(57) Klaim :  
Bentuk, Konfigurasi



Tampak Perspektif



Tampak Atas



Tampak Bawah



Tampak Depan

Tampak Belakang

Tampak Samping

(19) ID

(51) Klasifikasi Locarno : 26-06

(21) No. Permohonan DI : A00202501349

(22) Tanggal Penerimaan Permohonan DI :  
07 Maret 2025

(30) Data Prioritas :  
(31) Nomor (32) Tanggal (33) Negara

(43) Tanggal Pengumuman DI :  
13 Maret 2025

(71) Nama dan Alamat Pemohon Desain Industri:  
NOVELIA  
Jl. Krendang Selatan Rt. 003 Rw. 007, Kel. Krendang,  
Kec. Tambora, Jakarta Barat 11260 Krendang, Tambora, Kota  
Adm. Jakarta Barat, DKI Jakarta 11260, Indonesia (ID)

(72) Nama Pendesain :  
NOVELIA, ID

(74) Nama dan Alamat Konsultan Desain Industri :  
Siti Hanah  
S. Hanah, S.E. & Yulius Cung, S.H., M.H. Jalan Biak No  
7C

(54) Judul Desain Industri : LAMPU LENS A KENDARAAN

(57) Klaim :  
Bentuk, Konfigurasi, Komposisi Garis

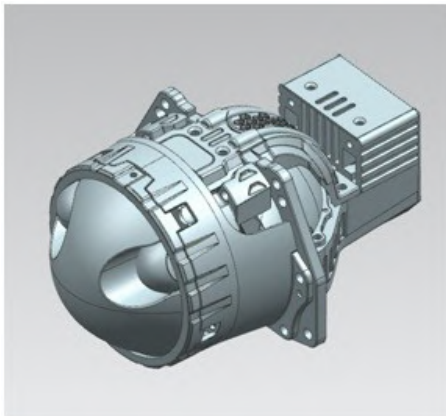

Tampak Perspektif

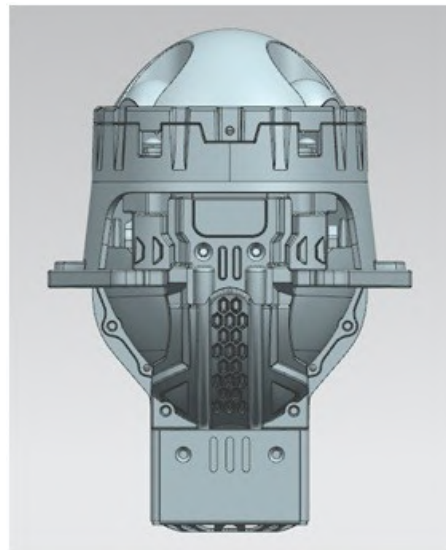

Tampak Atas

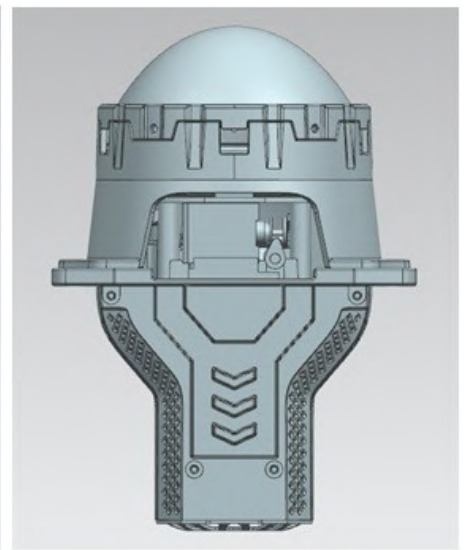

Tampak Bawah

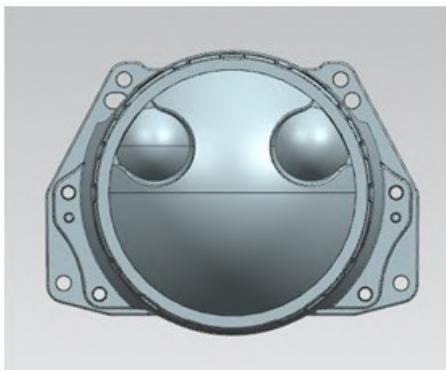

Tampak Depan

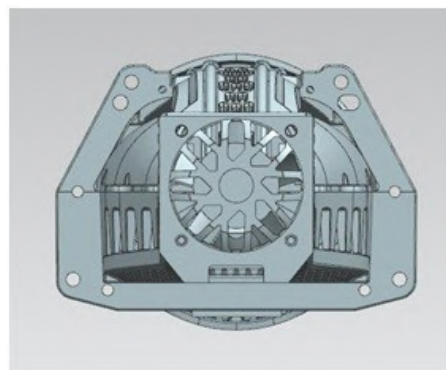

Tampak Belakang

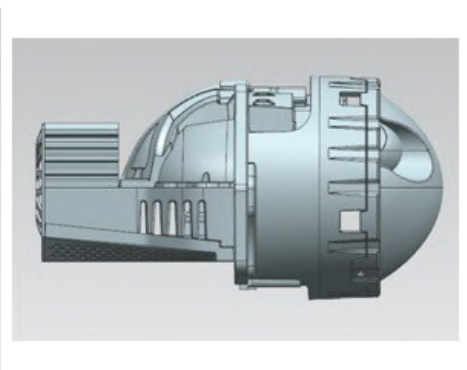

Tampak Samping

(19) ID

(51) Klasifikasi Locarno : 23-99

(21) No. Permohonan DI : A00202501353

(22) Tanggal Penerimaan Permohonan DI :  
07 Maret 2025

(30) Data Prioritas :  
(31) Nomor (32) Tanggal (33) Negara

(43) Tanggal Pengumuman DI :  
13 Maret 2025

(71) Nama dan Alamat Pemohon Desain Industri:  
Universitas Katolik Parahyangan  
Jl. Ciumbuleuit No. 94 Hegarmanah, Cidadap, Kota  
Bandung, Jawa Barat 40141, Indonesia (ID)

(72) Nama Pendesain :  
Levin Halim, ID Felicia Agnes Purnama, ID

(74) Nama dan Alamat Konsultan Desain Industri :

(54) Judul Desain Industri : Pendingin Panel Surya dengan Kombinasi Pendingin Air dan Sirip Pendingin

(57) Klaim :  
Bentuk, Konfigurasi

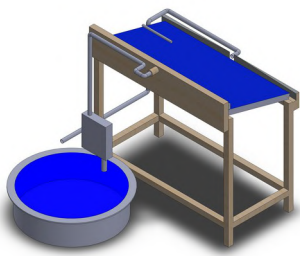

Tampak Perspektif

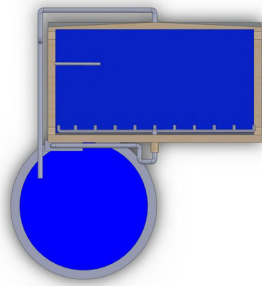

Tampak Atas

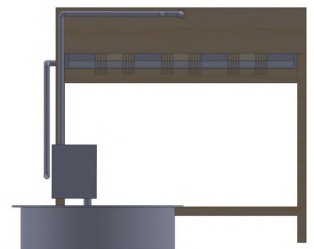

Tampak Bawah

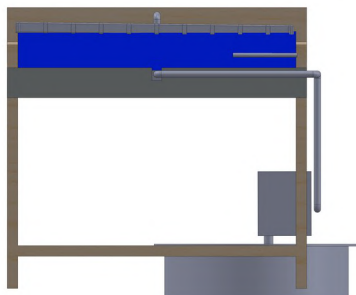

Tampak Depan

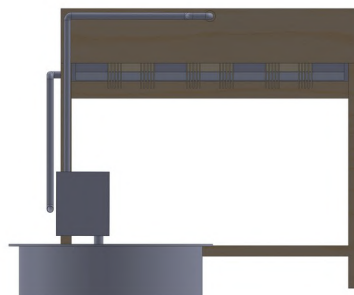

Tampak Belakang

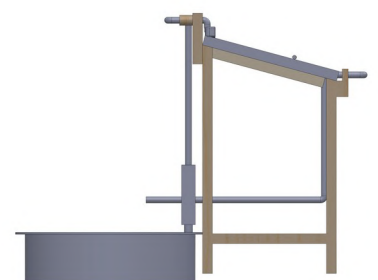

Tampak Samping



(19) ID

(51) Klasifikasi Locarno : 29-01

(21) No. Permohonan DI : A00202501354

(22) Tanggal Penerimaan Permohonan DI :  
07 Maret 2025

(30) Data Prioritas :  
(31) Nomor (32) Tanggal (33) Negara

(43) Tanggal Pengumuman DI :  
13 Maret 2025

(71) Nama dan Alamat Pemohon Desain Industri:  
Ally Fire Technology Corp  
No. 312, Dashun St., Guiren Dist., Tainan City, 71148,  
Taiwan, Taiwan, Republic of China (TW)

(72) Nama Pendesain :  
Wen-Chang Wang, TW

(74) Nama dan Alamat Konsultan Desain Industri :  
Maria Carola D Monintja  
Wisma 46, Lantai 24 Jl. Jenderal Sudirman Kav. 1  
Jakarta Pusat

(54) Judul Desain Industri : Pegangan Genggam

(57) Klaim :  
Bentuk, Konfigurasi

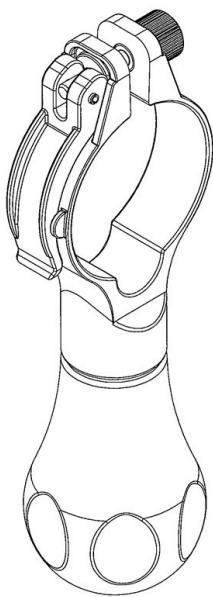

Tampak Perspektif

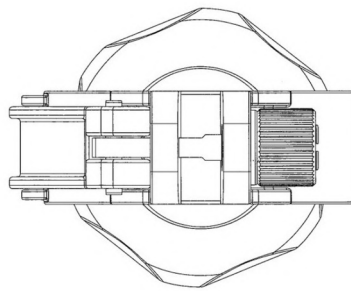

Tampak Atas

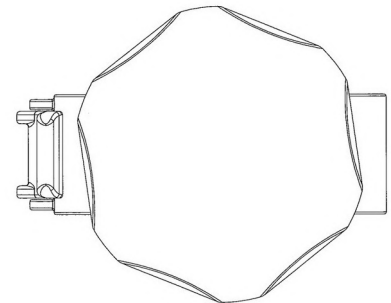

Tampak Bawah

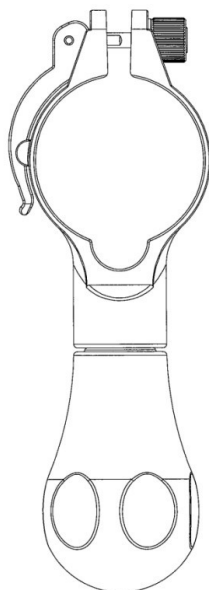

Tampak Depan

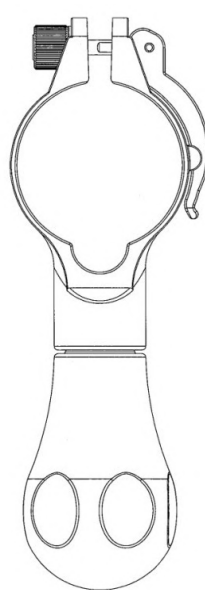

Tampak Belakang

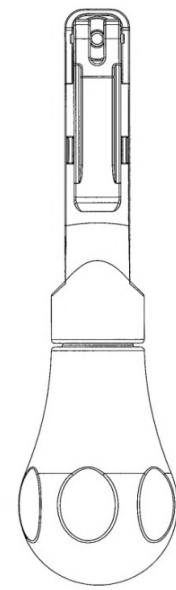

Tampak Samping



(19) ID

(51) Klasifikasi Locarno : 12-16

(21) No. Permohonan DI : A00202501357

(22) Tanggal Penerimaan Permohonan DI :  
07 Maret 2025

(30) Data Prioritas :

(31) Nomor (32) Tanggal (33) Negara  
24-E1790-0101 15 Oktober 2024 Malaysia (MY)

(43) Tanggal Pengumuman DI :  
13 Maret 2025

(71) Nama dan Alamat Pemohon Desain Industri:  
MENG KAH AUTO PARTS TRADING SDN. BHD.  
No. 40, Jalan TPP 5, Taman Perindustrian Putra, 47130  
Puchong, Selangor Darul Ehsan, Malaysia., Malaysia (MY)

(72) Nama Pendesain :  
LEE CONG QUAN,MY

(74) Nama dan Alamat Konsultan Desain Industri :  
Muhammad Faisal  
ACACIA Octrooibureau Kemang Swatama Blok B-18  
Rt/002 Rw/008

(54) Judul Desain Industri : RODA UNTUK SEPEDA MOTOR

(57) Klaim :  
Bentuk,Konfigurasi



Tampak Perspektif

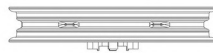

Tampak Atas

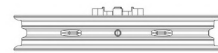

Tampak Bawah



Tampak Depan



Tampak Belakang



Tampak Samping

(19) ID

(51) Klasifikasi Locarno : 12-16

(21) No. Permohonan DI : A00202501355

(22) Tanggal Penerimaan Permohonan DI :  
07 Maret 2025

(30) Data Prioritas :

(31) Nomor (32) Tanggal (33) Negara  
24-E1791-0101 15 Oktober 2024 Malaysia (MY)

(43) Tanggal Pengumuman DI :  
13 Maret 2025

(71) Nama dan Alamat Pemohon Desain Industri:  
MENG KAH AUTO PARTS TRADING SDN. BHD.  
No. 40, Jalan TPP 5, Taman Perindustrian Putra, 47130  
Puchong, Selangor Darul Ehsan, Malaysia., Malaysia (MY)

(72) Nama Pendesain :  
LEE CONG QUAN,MY

(74) Nama dan Alamat Konsultan Desain Industri :  
Muhammad Faisal  
ACACIA Octrooibureau Kemang Swatama Blok B-18  
Rt/002 Rw/008

(54) Judul Desain Industri : RODA UNTUK SEPEDA MOTOR

(57) Klaim :  
Bentuk,Konfigurasi

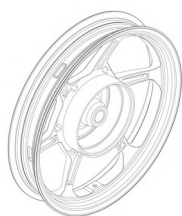

Tampak Perspektif



Tampak Atas



Tampak Bawah

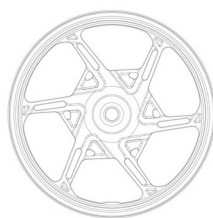

Tampak Depan



Tampak Belakang



Tampak Samping

(19) ID

(51) Klasifikasi Locarno : 12-16

(21) No. Permohonan DI : A00202501356

(22) Tanggal Penerimaan Permohonan DI :  
07 Maret 2025

(30) Data Prioritas :

(31) Nomor (32) Tanggal (33) Negara  
24-E1792-0101 15 Oktober 2024 Malaysia (MY)

(43) Tanggal Pengumuman DI :  
13 Maret 2025

(71) Nama dan Alamat Pemohon Desain Industri:  
SOLFILI PERFORMANCE PARTS SDN. BHD.  
No. 40, Jalan TPP 5, Taman Perindustrian Putra, 47130  
Puchong, Selangor Darul Ehsan, Malaysia., Malaysia (MY)

(72) Nama Pendesain :  
LEE CONG QUAN,MY

(74) Nama dan Alamat Konsultan Desain Industri :  
Muhammad Faisal  
ACACIA Octrooibureau Kemang Swatama Blok B-18  
Rt/002 Rw/008

(54) Judul Desain Industri : RODA UNTUK SEPEDA MOTOR

(57) Klaim :  
Bentuk, Konfigurasi

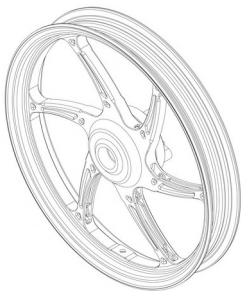

Tampak Perspektif

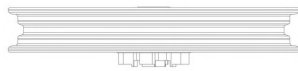

Tampak Atas

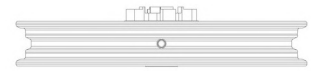

Tampak Bawah



Tampak Depan



Tampak Belakang

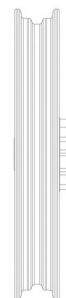

Tampak Samping

(19) ID

(51) Klasifikasi Locarno : 12-16

(21) No. Permohonan DI : A00202501358

(22) Tanggal Penerimaan Permohonan DI :  
07 Maret 2025

(30) Data Prioritas :

(31) Nomor (32) Tanggal (33) Negara  
24-E1793-0101 15 Oktober 2024 Malaysia (MY)

(43) Tanggal Pengumuman DI :  
13 Maret 2025

(71) Nama dan Alamat Pemohon Desain Industri:  
SOLFILI PERFORMANCE PARTS SDN. BHD.  
No. 40, Jalan TPP 5, Taman Perindustrian Putra, 47130  
Puchong, Selangor Darul Ehsan, Malaysia., Malaysia (MY)

(72) Nama Pendesain :  
LEE CONG QUAN,MY

(74) Nama dan Alamat Konsultan Desain Industri :  
Muhammad Faisal  
ACACIA Octrooibureau Kemang Swatama Blok B-18  
Rt/002 Rw/008

(54) Judul Desain Industri : RODA UNTUK SEPEDA MOTOR

(57) Klaim :  
Bentuk,Konfigurasi

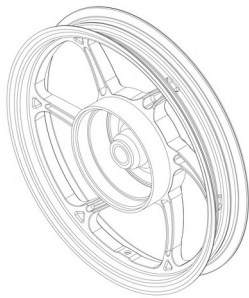

Tampak Perspektif



Tampak Atas



Tampak Bawah

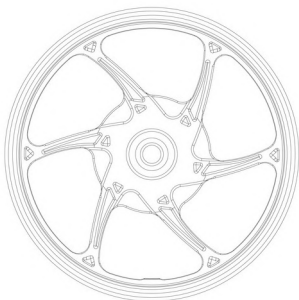

Tampak Depan

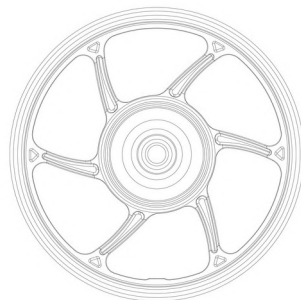

Tampak Belakang



Tampak Samping

(19) ID

(51) Klasifikasi Locarno : 23-01

(21) No. Permohonan DI : A00202501359

(22) Tanggal Penerimaan Permohonan DI :  
07 Maret 2025

(30) Data Prioritas :

(31) Nomor (32) Tanggal (33) Negara  
24-E1794-0101 15 Oktober 2024 Malaysia (MY)

(43) Tanggal Pengumuman DI :  
13 Maret 2025

(71) Nama dan Alamat Pemohon Desain Industri:  
MENG KAH AUTO PARTS TRADING SDN. BHD.  
No. 40, Jalan TPP 5, Taman Perindustrian Putra, 47130  
Puchong, Selangor Darul Ehsan, Malaysia., Malaysia (MY)

(72) Nama Pendesain :  
LEE CONG QUAN,MY

(74) Nama dan Alamat Konsultan Desain Industri :  
Muhammad Faisal  
ACACIA Octrooibureau Kemang Swatama Blok B-18  
Rt/002 Rw/008

(54) Judul Desain Industri : POMPA REM

(57) Klaim :  
Bentuk, Konfigurasi

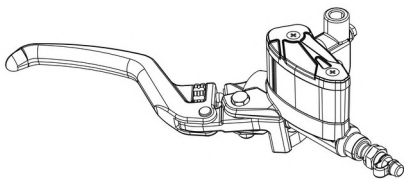

Tampak Perspektif

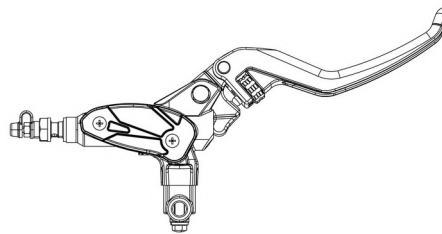

Tampak Atas

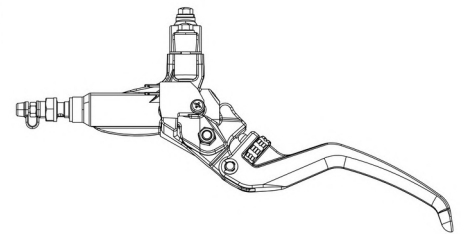

Tampak Bawah

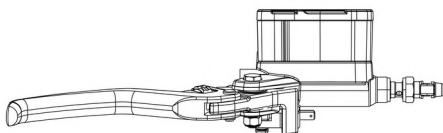

Tampak Depan

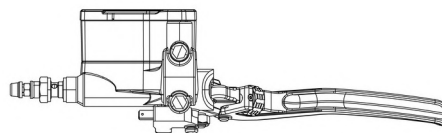

Tampak Belakang

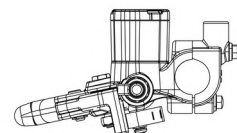

Tampak Samping

(19) ID

(51) Klasifikasi Locarno : 09-05

(21) No. Permohonan DI : A00202501364

(22) Tanggal Penerimaan Permohonan DI :  
08 Maret 2025

(30) Data Prioritas :  
(31) Nomor (32) Tanggal (33) Negara

(43) Tanggal Pengumuman DI :  
13 Maret 2025

(71) Nama dan Alamat Pemohon Desain Industri:  
Silvia Kartika Ratna  
Jl. Bekasi Timur 1 no. 15A Rawa Bunga, Jatinegara, Kota  
Adm. Jakarta Timur, DKI Jakarta 13350, Indonesia (ID)

(72) Nama Pendesain :  
Silvia Kartika Ratna, ID

(74) Nama dan Alamat Konsultan Desain Industri :

(54) Judul Desain Industri : karoeng

(57) Klaim :  
Komposisi Warna, Bentuk, Konfigurasi, Komposisi Garis



Tampak Perspektif



Tampak Atas



Tampak Bawah



Tampak Depan



Tampak Belakang

Tampak Samping





(19) ID

(51) Klasifikasi Locarno : 01-99

(21) No. Permohonan DI : A00202501365

(22) Tanggal Penerimaan Permohonan DI :  
09 Maret 2025

(30) Data Prioritas :  
(31) Nomor (32) Tanggal (33) Negara

(43) Tanggal Pengumuman DI :  
13 Maret 2025

(71) Nama dan Alamat Pemohon Desain Industri:  
SUSANTO  
Jl. HOS Cokroaminoto, RT/RW : 002/010 Larangan  
Utara, Larangan, Kota Tangerang, Banten 15154, Indonesia  
(ID)

(72) Nama Pendesain :  
SUSANTO,ID

(74) Nama dan Alamat Konsultan Desain Industri :

(54) Judul Desain Industri : JELI

(57) Klaim :  
Bentuk,Konfigurasi,Komposisi Garis,Komposisi Warna



Tampak Perspektif



Tampak Atas



Tampak Bawah



Tampak Depan

Tampak Belakang

Tampak Samping

(19) ID

(51) Klasifikasi Locarno : 01-01

(21) No. Permohonan DI : A00202501366

(22) Tanggal Penerimaan Permohonan DI :  
09 Maret 2025

(30) Data Prioritas :  
(31) Nomor (32) Tanggal (33) Negara

(43) Tanggal Pengumuman DI :  
13 Maret 2025

(71) Nama dan Alamat Pemohon Desain Industri:  
SUSANTO  
JL. HOS Cokroaminoto, RT/RW : 002/010 Larangan  
Utara, Larangan, Kota Tangerang, Banten 15154, Indonesia  
(ID)

(72) Nama Pendesain :  
SUSANTO,ID

(74) Nama dan Alamat Konsultan Desain Industri :

(54) Judul Desain Industri : JELI

(57) Klaim :  
Bentuk,Konfigurasi,Komposisi Garis,Komposisi Warna



Tampak Perspektif



Tampak Atas



Tampak Bawah



Tampak Depan

Tampak Belakang

Tampak Samping

(19) ID

(51) Klasifikasi Locarno : 01-01

(21) No. Permohonan DI : A00202501367

(22) Tanggal Penerimaan Permohonan DI :  
09 Maret 2025

(30) Data Prioritas :  
(31) Nomor (32) Tanggal (33) Negara

(43) Tanggal Pengumuman DI :  
13 Maret 2025

(71) Nama dan Alamat Pemohon Desain Industri:  
SUSANTO  
JL. HOS Cokroaminoto, RT/RW : 002/010 Larangan  
Utara, Larangan, Kota Tangerang, Banten 15154, Indonesia  
(ID)

(72) Nama Pendesain :  
SUSANTO,ID

(74) Nama dan Alamat Konsultan Desain Industri :

(54) Judul Desain Industri : JELI

(57) Klaim :  
Bentuk,Konfigurasi,Komposisi Garis,Komposisi Warna



Tampak Perspektif



Tampak Atas



Tampak Bawah



Tampak Depan

Tampak Belakang

Tampak Samping

(19) ID

(51) Klasifikasi Locarno : 02-04

(21) No. Permohonan DI : A00202501384

(22) Tanggal Penerimaan Permohonan DI :  
10 Maret 2025

(30) Data Prioritas :  
(31) Nomor (32) Tanggal (33) Negara

(43) Tanggal Pengumuman DI :  
13 Maret 2025

(71) Nama dan Alamat Pemohon Desain Industri:  
PT. HEMA JAYA PERKASA  
Komplek Pergudangan 2000 Unit A 28-30, Jl. Warga  
Cilampe No. 3 Salembaran Jaya, Kosambi, Kab. Tangerang,  
Banten 15214, Indonesia (ID)

(72) Nama Pendesain :  
LETAMIN,ID

(74) Nama dan Alamat Konsultan Desain Industri :  
Devi Yulian,  
Jalan Pangeran Jayakarta No. 117 Blok. C-4, Jakarta  
Pusat

(54) Judul Desain Industri : SOL SANDAL

(57) Klaim :  
Konfigurasi



Tampak Perspektif



Tampak Atas



Tampak Bawah



Tampak Depan



Tampak Belakang



Tampak Samping



(19) ID

(51) Klasifikasi Locarno : 02-04

(21) No. Permohonan DI : A00202501383

(22) Tanggal Penerimaan Permohonan DI :  
10 Maret 2025

(30) Data Prioritas :  
(31) Nomor (32) Tanggal (33) Negara

(43) Tanggal Pengumuman DI :  
13 Maret 2025

(71) Nama dan Alamat Pemohon Desain Industri:  
PT. JENIUS WIRA TERANG  
Jl. Perancis Raya No. 41 A Dadap, Kosambi, Kab.  
Tangerang, Banten 15211, Indonesia (ID)

(72) Nama Pendesain :  
JASON HIZKIA YONATHAN, ID

(74) Nama dan Alamat Konsultan Desain Industri :  
Devi Yulian,  
Jalan Pangeran Jayakarta No. 117 Blok. C-4, Jakarta  
Pusat

(54) Judul Desain Industri : SOL SANDAL

(57) Klaim :  
Konfigurasi



Tampak Perspektif



Tampak Atas



Tampak Bawah



Tampak Depan



Tampak Belakang



Tampak Samping

(19) ID

(51) Klasifikasi Locarno : 06-02

(21) No. Permohonan DI : A00202501385

(22) Tanggal Penerimaan Permohonan DI :  
10 Maret 2025

(30) Data Prioritas :  
(31) Nomor (32) Tanggal (33) Negara

(43) Tanggal Pengumuman DI :  
13 Maret 2025

(71) Nama dan Alamat Pemohon Desain Industri:  
BUDIHARJO WIDJAJA  
Taman Kebon Jeruk W.III / 12, RT.012 RW.003 Joglo,  
Kembangan, Kota Adm. Jakarta Barat, DKI Jakarta 11640,  
Indonesia (ID)

(72) Nama Pendesain :  
BUDIHARJO WIDJAJA, ID

(74) Nama dan Alamat Konsultan Desain Industri :

(54) Judul Desain Industri : Tempat Tidur Bayi Multi-Gerakan

(57) Klaim :  
Bentuk, Konfigurasi



Tampak Perspektif

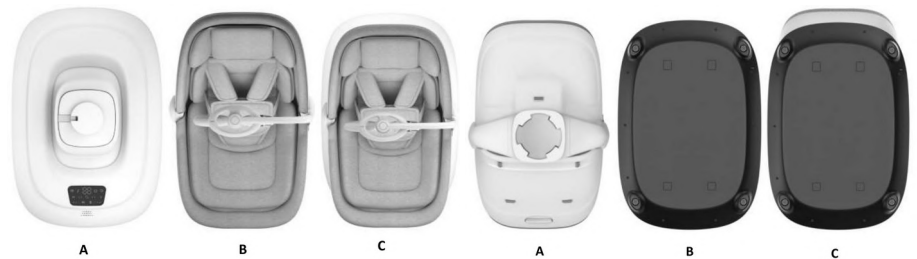

Tampak Atas

Tampak Bawah

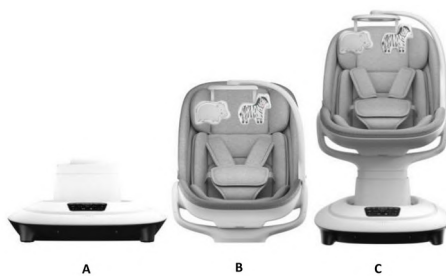

Tampak Depan

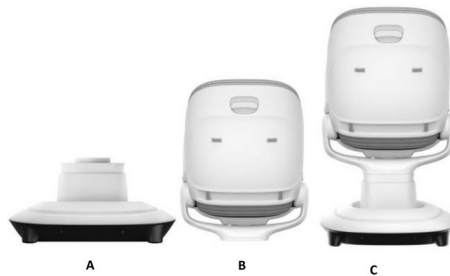

Tampak Belakang

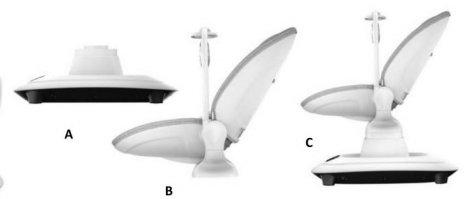

Tampak Samping

(19) ID

(51) Klasifikasi Locarno : 24-01

(21) No. Permohonan DI : A00202501386

(22) Tanggal Penerimaan Permohonan DI :  
10 Maret 2025

(30) Data Prioritas :  
(31) Nomor (32) Tanggal (33) Negara

(43) Tanggal Pengumuman DI :  
13 Maret 2025

(71) Nama dan Alamat Pemohon Desain Industri:  
Institut Teknologi Sepuluh Nopember (ITS)  
Indonesia Keputih, Sukolilo, Kota Surabaya, Jawa Timur  
60111, Indonesia (ID)

(72) Nama Pendesain :  
Dr. Eng. Ir. Totok Mujiono, MIKom.,ID

(74) Nama dan Alamat Konsultan Desain Industri :

(54) Judul Desain Industri : Kemasan silinder untuk produk peralatan deteksi karies gigi berbasis saliva

(57) Klaim :  
Bentuk, Konfigurasi, Komposisi Garis, Komposisi Warna



Tampak Perspektif



Tampak Atas



Tampak Bawah



Tampak Depan



Tampak Belakang



Tampak Samping

(19) ID

(51) Klasifikasi Locarno : 01-01

(21) No. Permohonan DI : A00202501387

(22) Tanggal Penerimaan Permohonan DI :  
10 Maret 2025

(30) Data Prioritas :  
(31) Nomor (32) Tanggal (33) Negara

(43) Tanggal Pengumuman DI :  
13 Maret 2025

(71) Nama dan Alamat Pemohon Desain Industri:  
SUSANTO  
JL. HOS Cokroaminoto, RT/RW : 002/010 Larangan  
Utara, Larangan, Kota Tangerang, Banten 15154, Indonesia  
(ID)

(72) Nama Pendesain :  
SUSANTO,ID

(74) Nama dan Alamat Konsultan Desain Industri :

(54) Judul Desain Industri : JELI

(57) Klaim :  
Bentuk,Konfigurasi,Komposisi Garis,Komposisi Warna



Tampak Perspektif



Tampak Atas



Tampak Bawah



Tampak Depan

Tampak Belakang

Tampak Samping

(19) ID

(51) Klasifikasi Locarno : 08-03

(21) No. Permohonan DI : A00202501388

(22) Tanggal Penerimaan Permohonan DI :  
10 Maret 2025

(30) Data Prioritas :  
(31) Nomor (32) Tanggal (33) Negara

(43) Tanggal Pengumuman DI :  
13 Maret 2025

(71) Nama dan Alamat Pemohon Desain Industri:  
TATANG SUGANDA  
Jl. Palmerah Utara No. 76, RT/RW : 002/006 Palmerah,  
Pal Merah, Kota Adm. Jakarta Barat, DKI Jakarta 11480,  
Indonesia (ID)

(72) Nama Pendesain :  
TATANG SUGANDA, ID

(74) Nama dan Alamat Konsultan Desain Industri :

(54) Judul Desain Industri : PISAU POTONG KAYU

(57) Klaim :  
Bentuk, Konfigurasi, Komposisi Garis, Komposisi Warna



Tampak Perspektif



Tampak Atas



Tampak Bawah



Tampak Depan

Tampak Belakang

Tampak Samping