



BERITA RESMI DESAIN INDUSTRI



No. 16/DI/2025

DIUMUMKAN TANGGAL
10 Maret 2025 s.d. 09 Juni 2025

PENGUMUMAN BERLANGSUNG SELAMA 3 (TIGA) BULAN
PASAL 25 AYAT (1) UNDANG-UNDANG DESAIN INDUSTRI
NOMOR 31 TAHUN 2000

DITERBITKAN BULAN
Maret 2025

DIREKTORAT HAK CIPTA DAN DESIGN INDUSTRI
DIREKTORAT JENDERAL KEKAYAAN INTELEKTUAL
KEMENTERIAN HUKUM REPUBLIK INDONESIA

DAFTAR ISI BRDI No. 16/DI/2025

10 Maret 2025 s.d. 09 Juni 2025

No	Nomor Permohonan	Tanggal Penerimaan	Kelas	Judul Desain
1	A00201903431	22-OCT-19	28-02	Eyebrow Guide Membentuk Alis Proporsional
2	A00202103899	04-DEC-21	06-03	Meja Belajar Portabel
3	A00202201253	20-APR-22	19-08	Label Kemasan Dapua Rang Sapih
4	A00202201440	10-MAY-22	24-04	LENGAN PROSTESIS BERTENAGA TUBUH UNTUK TUNADAKSA PANGKAL BAHU
5	A00202402611	21-JUN-24	09-03	DESAIN KEMASAN SNACK
6	A00202402931	05-JUL-24	13-02	Stasiun Pengisian Baterai Sepeda Listrik Berbasis Panel Surya Tipe Omega
7	A00202406891	05-DEC-24	12-11	SEPEDA MOTOR LISTRIK
8	A00202500261	16-JAN-25	32-00	MOTIF GRAFIS PINTU LEMARI BESI FORTE SL 125 A
9	A00202500262	16-JAN-25	32-00	Motif Grafis Pintu Lemari Besi Forte SL 125 B
10	A00202500483	23-JAN-25	01-01	Produk Es Krim Kemasan
11	A00202500739	10-FEB-25	12-16	VELG BELAKANG VARIO VATRICK
12	A00202500892	18-FEB-25	06-01	BANGKU TAMAN
13	A00202500899	18-FEB-25	21-01	BLOK BANGUNAN MAINAN
14	A00202500913	18-FEB-25	21-01	BLOK BANGUNAN MAINAN
15	A00202500915	18-FEB-25	21-01	BLOK BANGUNAN MAINAN
16	A00202500921	18-FEB-25	21-01	BLOK BANGUNAN MAINAN
17	A00202500931	18-FEB-25	23-01	STASIUN PENGISIAN BOTOL DAN AIR MINUM
18	A00202500952	19-FEB-25	12-08	Mobil Listrik
19	A00202500978	19-FEB-25	15-01	MESIN TEMPEL KAPAL
20	A00202500981	19-FEB-25	09-05	TABUNG WADAH
21	A00202500983	19-FEB-25	09-05	TABUNG WADAH
22	A00202501004	19-FEB-25	09-99	KEMASAN MAKANAN
23	A00202501028	20-FEB-25	13-03	ALAT PENGISI DAYA KENDARAAN LISTRIK PADA TIANG
24	A00202501029	20-FEB-25	25-01	UBIN KERAMIK MK_25065
25	A00202501030	20-FEB-25	25-01	UBIN KERAMIK MK_25066
26	A00202501031	20-FEB-25	25-01	UBIN KERAMIK MK_25067
27	A00202501034	20-FEB-25	25-01	UBIN KERAMIK MK_25068
28	A00202501032	20-FEB-25	25-01	UBIN KERAMIK MK_25069
29	A00202501033	20-FEB-25	25-01	UBIN KERAMIK MK_25070
30	A00202501035	20-FEB-25	25-01	UBIN KERAMIK MK_25071
31	A00202501036	20-FEB-25	12-15	GDR 675
32	A00202501065	20-FEB-25	22-01	PISTOL

33	A00202501092	21-FEB-25	12-16	PENGAMAN SAMPING MOBIL
34	A00202501094	21-FEB-25	15-05	Mesin Cuci
35	A00202501096	21-FEB-25	13-02	PENGISI DAYA PORTABEL
36	A00202501095	21-FEB-25	13-02	PENGISI DAYA PORTABEL
37	A00202501097	21-FEB-25	26-06	LAMPU UTAMA KENDARAAN
38	A00202501098	21-FEB-25	28-01	INHALER DENGAN SPRAYER
39	A00202501100	21-FEB-25	07-02	KOMPOR GAS 1 TUNGKU
40	A00202501099	21-FEB-25	07-02	KOMPOR GAS 2 TUNGKU
41	A00202501102	21-FEB-25	12-16	ROLLBAR F21
42	A00202501103	21-FEB-25	12-16	ROLLBAR ABS
43	A00202501104	21-FEB-25	26-06	Lampu Mobil
44	A00202501106	21-FEB-25	12-16	ROLLBAR F26
45	A00202501105	21-FEB-25	26-06	LAMPU MOBIL
46	A00202501110	21-FEB-25	02-03	Kaca Helm RTF
47	A00202501109	21-FEB-25	02-03	RTF SPOILER TAMBAHAN HELM RTF RA-1
48	A00202501112	22-FEB-25	24-04	Cetakan Gland Penis
49	A00202501113	22-FEB-25	23-01	STOP KRAN MDN
50	A00202501115	24-FEB-25	07-07	TIMBAH
51	A00202501117	24-FEB-25	19-08	LABEL
52	A00202501118	24-FEB-25	06-04	LEMARI
53	A00202501122	24-FEB-25	06-04	LEMARI
54	A00202501121	24-FEB-25	06-04	LEMARI
55	A00202501119	24-FEB-25	06-04	LEMARI
56	A00202501123	24-FEB-25	15-05	Mesin Cuci
57	A00202501126	24-FEB-25	12-16	RAISER STANG T TIGER
58	A00202501128	24-FEB-25	04-99	SIKAT BOTOL DAN DOT BAYI
59	A00202501135	24-FEB-25	04-99	SIKAT DOT BAYI
60	A00202501137	25-FEB-25	19-06	CASING EKSISTENSI KRAYON
61	A00202501144	25-FEB-25	09-01	Botol Aseptik
62	A00202501145	25-FEB-25	03-01	Kotak Penyimpanan
63	A00202501146	25-FEB-25	28-03	Bagian Dari Alat Cukur
64	A00202501151	25-FEB-25	03-01	TAS TANGAN
65	A00202501152	25-FEB-25	23-99	Seperangkat Alat Pembakar Sampah (Incinerator)
66	A00202501156	25-FEB-25	25-02	PANEL DINDING
67	A00202501153	25-FEB-25	25-02	PANEL DINDING
68	A00202501155	25-FEB-25	25-02	PANEL DINDING
69	A00202501154	25-FEB-25	25-02	PANEL DINDING
70	A00202501157	25-FEB-25	25-02	PANEL DINDING
71	A00202501158	25-FEB-25	25-02	PANEL DINDING

72	A00202501162	25-FEB-25	25-01	PANEL DINDING
73	A00202501160	25-FEB-25	25-01	PANEL DINDING
74	A00202501159	25-FEB-25	25-02	PANEL DINDING
75	A00202501161	25-FEB-25	25-01	PANEL DINDING
76	A00202501166	25-FEB-25	25-02	PANEL DINDING
77	A00202501165	25-FEB-25	25-02	PANEL DINDING
78	A00202501167	25-FEB-25	25-02	PANEL DINDING
79	A00202501164	25-FEB-25	25-02	PANEL DINDING
80	A00202501163	25-FEB-25	25-02	PANEL DINDING
81	A00202501173	26-FEB-25	12-08	MOBIL
82	A00202501175	26-FEB-25	03-01	TAS
83	A00202501179	26-FEB-25	19-06	PULPEN JEL GP-415 (GEL PEN GP-415)
84	A00202501186	26-FEB-25	24-02	alat sunat sederhana
85	A00202501187	26-FEB-25	02-04	Sepatu
86	A00202501188	26-FEB-25	02-04	SEPATU
87	A00202501191	26-FEB-25	12-16	COVRAD AEROX GEISHA
88	A00202501190	26-FEB-25	12-16	COVRAD AEROX EXPANDED
89	A00202501192	26-FEB-25	12-16	COVRAD VARIO EXPANDED
90	A00202501195	27-FEB-25	12-11	Sepeda Motor Listrik Urban Medium Savart A1
91	A00202501202	27-FEB-25	12-16	MUDFLAP AKRILIK BEAT
92	A00202501209	27-FEB-25	12-16	AIRFLOW BLADE ADV
93	A00202501205	27-FEB-25	12-16	HOUSING HOOK HANGER
94	A00202501213	27-FEB-25	12-16	FOOSTEEP F1ZR AG STYLE
95	A00202501212	27-FEB-25	12-16	TUTUP SKEP KARBU PE
96	A00202501211	27-FEB-25	12-16	BRACKET SELANG BELAKANG SATRIA
97	A00202501210	27-FEB-25	12-16	DUDUKAN DASI AG STYLE
98	A00202501215	28-FEB-25	07-01	PIRING
99	A00202501230	03-MAR-25	12-11	Desain Kendaraan Sepeda E - BYCITS STP Otomotif ITS
100	A00202501229	03-MAR-25	12-16	Desain Layout Sistem Pengereman Pada Bus Listrik Lower Deck STP Otomotif ITS

Jakarta, 10 Maret 2025
Ketua Tim Kerja Permohonan, Publikasi, dan
Pelayanan Teknis Hak Cipta, Desain Industri dan
Kekayaan Intelektual Komunal



Ariyanti, S.H., M.H.
NIP 197504112000032001

(19) ID

(51) Klasifikasi Locarno : 28-02

(21) No. Permohonan DI : A00201903431

(22) Tanggal Penerimaan Permohonan DI :
22 Oktober 2019

(30) Data Prioritas :
(31) Nomor (32) Tanggal (33) Negara

(43) Tanggal Pengumuman DI :
10 Maret 2025

(71) Nama dan Alamat Pemohon Desain Industri:
LPPM Universitas Negeri Yogyakarta
Jl. Colombo No. 1 Karangmalang Depok, Indonesia (ID)

(72) Nama Pendesain :
Christine Ulina Tarigan, M.Pd,ID

(74) Nama dan Alamat Konsultan Desain Industri :

(54) Judul Desain Industri :
Eyebrow Guide Membentuk Alis Proporsional

(57) Klaim :



Tampak Perspektif



Tampak Atas



Tampak Bawah



Tampak Depan



Tampak Belakang



Tampak Samping

(19) ID

(51) Klasifikasi Locarno : 06-03

(21) No. Permohonan DI : A00202103899

(22) Tanggal Penerimaan Permohonan DI :
04 Desember 2021

(30) Data Prioritas :
(31) Nomor (32) Tanggal (33) Negara

(43) Tanggal Pengumuman DI :
10 Maret 2025

(71) Nama dan Alamat Pemohon Desain Industri:
Rektor Universitas Darussalam Gontor
Jl. Raya Siman No.Km. 6, Dusun I, Siman, Kec. Siman,
Kabupaten Ponorogo, Jawa Timur, Indonesia (ID)

Universitas Darussalam Gontor
Jl. Raya Siman No.Km. 6, Dusun I, Siman, Kec. Siman,
Kabupaten Ponorogo, Jawa Timur, Kab. Trenggalek, Jawa
Timur, Indonesia (ID)

(72) Nama Pendesain :
Niken Sylvia Puspitasari,ID Alya Nur Tafrijjah,ID
Tiara Saffanah Gunawan,ID Nurul Gian Permata,ID
Alfi Nur Rosyidah,ID Salsabila Eka,ID

(74) Nama dan Alamat Konsultan Desain Industri :

(54) Judul Desain Industri : Meja Belajar Portabel

(57) Klaim :
Bentuk,Konfigurasi

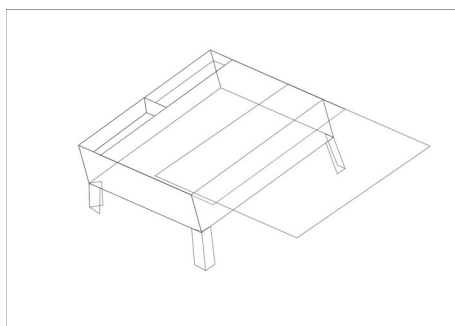

Tampak Perspektif

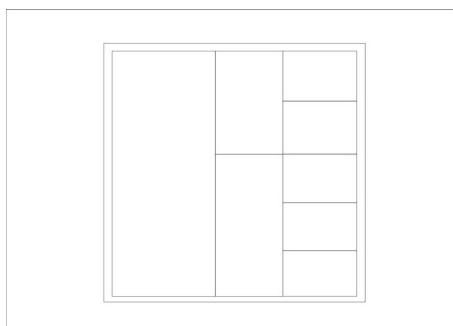

Tampak Atas

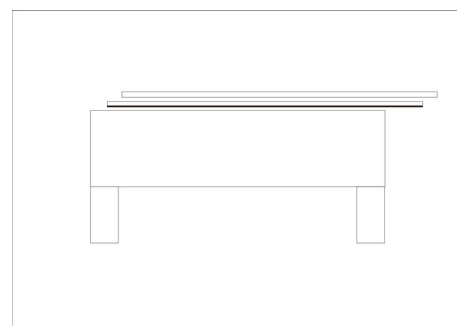

Tampak Bawah

Tampak Depan

Tampak Belakang

Tampak Samping

(19) ID

(51) **Klasifikasi Locarno : 19-08**

(21) **No. Permohonan DI :** A00202201253

(22) **Tanggal Penerimaan Permohonan DI :**
20 April 2022

(30) **Data Prioritas :**
(31) Nomor (32) Tanggal (33) Negara

(43) **Tanggal Pengumuman DI :**
10 Maret 2025

(71) **Nama dan Alamat Pemohon Desain Industri:**
LPPM Universitas Andalas
Gedung Rektorat lantai 2 Kampus Unand Limau Manis,
Padang, Kota Padang, Sumatera Barat, Indonesia (ID)

(72) **Nama Pendesain :**
Sillvi Ayu Wandari, ID Wenny Surya
Murtius, S.Pt, MP, ID

(74) **Nama dan Alamat Konsultan Desain Industri :**

(54) **Judul Desain Industri :** Label Kemasan Dapua Rang Sapih

(57) **Klaim :**
Komposisi Garis, Komposisi Warna



Dapua Rang Sapih

Tampak Perspektif

Tampak Atas

Tampak Bawah

Tampak Depan

Tampak Belakang

Tampak Samping

(19) ID

(51) **Klasifikasi Locarno : 24-04**

(21) **No. Permohonan DI :** A00202201440

(22) **Tanggal Penerimaan Permohonan DI :**
10 Mei 2022

(30) **Data Prioritas :**
(31) Nomor (32) Tanggal (33) Negara

(43) **Tanggal Pengumuman DI :**
10 Maret 2025

(71) **Nama dan Alamat Pemohon Desain Industri:**
Institut Teknologi Sepuluh Nopember (ITS)
Kantor Transfer Teknologi Direktorat Inovasi dan
Kawasan Sains Teknologi Gedung Pascasarjana Kampus ITS
Sukolilo, Surabaya 60111, Kota Batu, Jawa Timur, Indonesia
(ID)

(72) **Nama Pendesain :**
Djoko Kuswanto, ST., M.Biotech.,ID Faizal Rezky
Dhafin, S.Ds.,ID

(74) **Nama dan Alamat Konsultan Desain Industri :**

(54) **Judul Desain Industri :** LENGAN PROSTESIS BERTENAGA TUBUH UNTUK TUNADAKSA PANGKAL BAHU

(57) **Klaim :**
Bentuk, Komposisi Garis

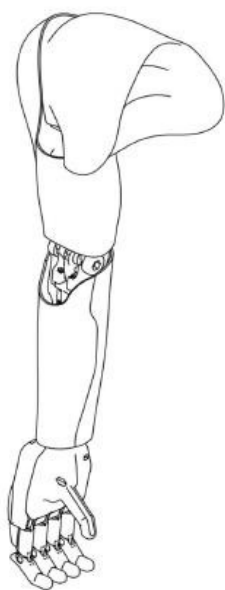

Tampak Perspektif

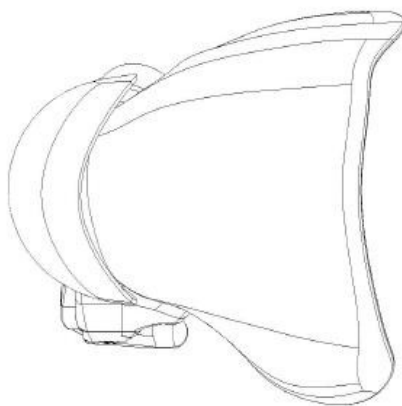

Tampak Atas

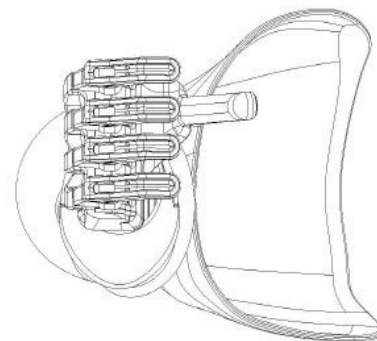

Tampak Bawah

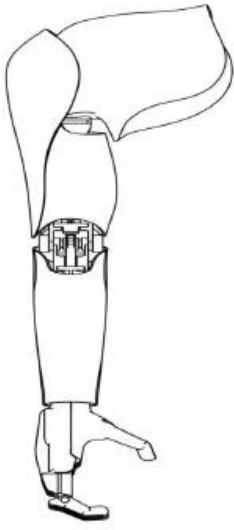

Tampak Depan

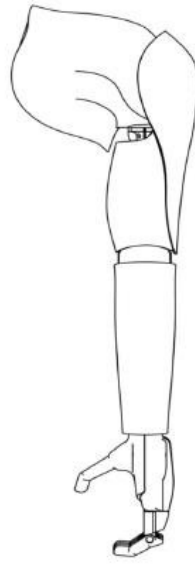

Tampak Belakang



Tampak Samping

(19) ID

(51) Klasifikasi Locarno : 09-03

(21) No. Permohonan DI : A00202402611

(22) Tanggal Penerimaan Permohonan DI :
21 Juni 2024

(30) Data Prioritas :
(31) Nomor (32) Tanggal (33) Negara

(43) Tanggal Pengumuman DI :
10 Maret 2025

(71) Nama dan Alamat Pemohon Desain Industri:
Universitas 17 Agustus 1945 Surabaya
Jl. Semolowaru No. 45 Menur Pumpungan, Sukolilo, Kota
Surabaya, Jawa Timur 60118, Indonesia (ID)

(72) Nama Pendesain :
ACHMAD YANU ALIF FIANTO, ID NOVAN
ANDRIANTO, ID FRANSISCA BENEDICTA AVIRA
CITRA PARAMITA, ID NARA GARINI
AYUNINGRUM, ID

(74) Nama dan Alamat Konsultan Desain Industri :

(54) Judul Desain Industri : DESAIN KEMASAN SNACK

(57) Klaim :
Komposisi Warna, Komposisi Garis



Tampak Perspektif

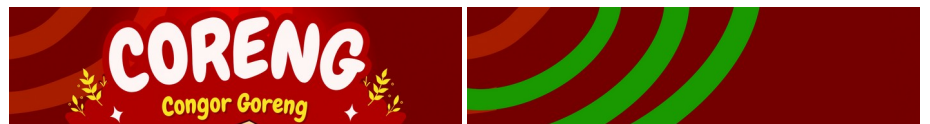

Tampak Atas

Tampak Bawah



Tampak Depan



Tampak Belakang



Tampak Samping

(19) ID

(51) Klasifikasi Locarno : 13-02

(21) No. Permohonan DI : A00202402931

(22) Tanggal Penerimaan Permohonan DI :
05 Juli 2024

(30) Data Prioritas :
(31) Nomor (32) Tanggal (33) Negara

(43) Tanggal Pengumuman DI :
10 Maret 2025

(71) Nama dan Alamat Pemohon Desain Industri:
UNIVERSITAS AIRLANGGA
Gedung AUP Lantai 2, Kampus C Universitas Airlangga,
Jl Dr. Ir. H. Soekarno Mulyorejo, Mulyorejo, Kota Surabaya,
Jawa Timur 60115, Indonesia (ID)

(72) Nama Pendesain :
Nugroho Sasikirono, SE., MM, ID Asep Devi
Hirmawan, ST, ID Sony Aji Prasetyo, A.Md, ID
Puri Handayanti, SA, ID

(74) Nama dan Alamat Konsultan Desain Industri :

(54) Judul Desain Industri : Stasiun Pengisian Baterai Sepeda Listrik Berbasis Panel Surya Tipe Omega

(57) Klaim :
Bentuk, Konfigurasi

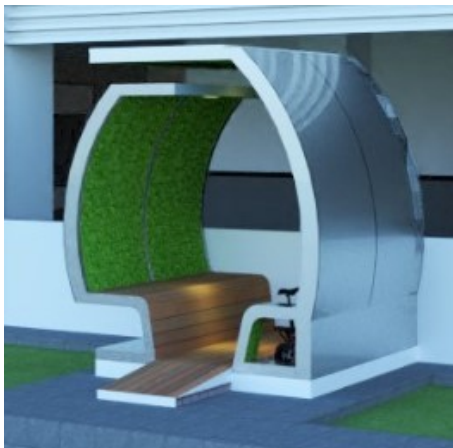

Tampak Perspektif

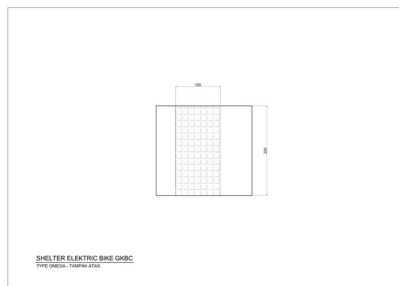

Tampak Atas

Tampak Bawah

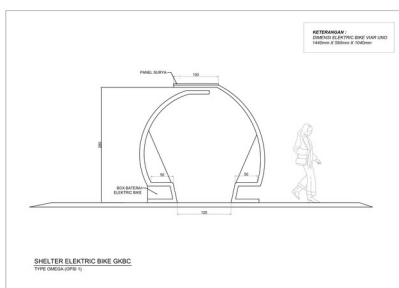

Tampak Depan

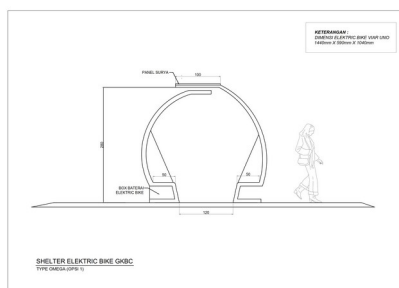

Tampak Belakang

Tampak Samping

(19) ID

(51) Klasifikasi Locarno : 12-11

(21) No. Permohonan DI : A00202406891

(22) Tanggal Penerimaan Permohonan DI :
05 Desember 2024

(30) Data Prioritas :

(31) Nomor	(32) Tanggal	(33) Negara
202430716554.6	13 November 2024	China (CN)

(43) Tanggal Pengumuman DI :
10 Maret 2025

(71) Nama dan Alamat Pemohon Desain Industri:
Chongqing Yadea Technology CO., LTD
No. 2999 Xinglong Avenue, Satellite Lake Street,
Yongchuan District, Chongqing, China (CN)

(72) Nama Pendesain :
Wu Fei,CN Zhang Lizhi,CN Lin
Sanping,CN

(74) Nama dan Alamat Konsultan Desain Industri :
Emirsyah Dinar
Gedung Graha Pratama Lantai 15 Jalan MT. Haryono
Kavling 15

(54) Judul Desain Industri : SEPEDA MOTOR LISTRIK

(57) Klaim :
Bentuk,Konfigurasi



Tampak Perspektif

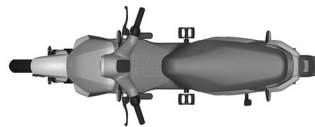

Tampak Atas

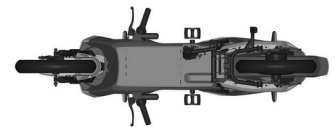

Tampak Bawah



Tampak Depan



Tampak Belakang



Tampak Samping

(19) ID

(51) Klasifikasi Locarno : 32-00

(21) No. Permohonan DI : A00202500261

(22) Tanggal Penerimaan Permohonan DI :
16 Januari 2025

(30) Data Prioritas :
(31) Nomor (32) Tanggal (33) Negara

(43) Tanggal Pengumuman DI :
10 Maret 2025

(71) Nama dan Alamat Pemohon Desain Industri:
PT. WAHANA LENTERA RAYA
Jalan Raya Legundi No. 99 Krikilan, Driyorejo, Kab.
Gresik, Jawa Timur 61177, Indonesia (ID)

(72) Nama Pendesain :
MUHAMMAD FARIZ KUSUMA, ID

(74) Nama dan Alamat Konsultan Desain Industri :
marta yudha syahwalul
jalan makom raya

(54) Judul Desain Industri : MOTIF GRAFIS PINTU LEMARI BESI FORTE SL 125 A

(57) Klaim :
Bentuk, Konfigurasi, Komposisi Garis, Komposisi Warna

MOTIF DESAIN PINTU LEMARI BESI FORTE SL125 A



TAMPAK DEPAN

Tampak Perspektif

Tampak Depan



TAMPAK ATAS

Tampak Atas

Tampak Belakang



TAMPAK BAWAH

Tampak Bawah

Tampak Samping

(19) ID

(51) Klasifikasi Locarno : 32-00

(21) No. Permohonan DI : A00202500262

(22) Tanggal Penerimaan Permohonan DI :
16 Januari 2025

(30) Data Prioritas :
(31) Nomor (32) Tanggal (33) Negara

(43) Tanggal Pengumuman DI :
10 Maret 2025

(71) Nama dan Alamat Pemohon Desain Industri:
PT. WAHANA LENTERA RAYA
Jalan Desa Krikilan No. 99 Krikilan, Driyorejo, Kab.
Gresik, Jawa Timur 61177, Indonesia (ID)

(72) Nama Pendesain :
MUHAMMAD FARIZ, ID

(74) Nama dan Alamat Konsultan Desain Industri :
Marta Yudha Syahwalul
Jalan Makom Raya

(54) Judul Desain Industri :
Motif Grafis Pintu Lemari Besi Forte SL 125 B

(57) Klaim :
Bentuk, Konfigurasi, Komposisi Garis, Komposisi Warna

MOTIF DESAIN PINTU LEMARI BESI FORTE SL125 B



TAMPAK DEPAN

Tampak Perspektif

Tampak Depan



TAMPAK ATAS

Tampak Atas

Tampak Belakang



TAMPAK BAWAH

Tampak Bawah

Tampak Samping

(19) ID

(51) Klasifikasi Locarno : 01-01

(21) No. Permohonan DI : A00202500483

(22) Tanggal Penerimaan Permohonan DI :
23 Januari 2025

(30) Data Prioritas :

(31) Nomor	(32) Tanggal	(33) Negara
015067503-0004	25 Juli 2024	EUIPO
		(EM)#DELIMETE
		RPRIOR#015070
		391-0004

(43) Tanggal Pengumuman DI :
10 Maret 2025

(71) Nama dan Alamat Pemohon Desain Industri:
Unilever IP Holdings B.V.
Weena 455, 3013 AL Rotterdam, Netherlands (NL)

(72) Nama Pendesain :
James GILES,GB

(74) Nama dan Alamat Konsultan Desain Industri :
Inda Citraninda Noerhadi
Biro Oktroi Roosseno Kantor Taman A-9 Unit C1 & C2
Jalan DR. Ide Anak Agung Gde Agung

(54) Judul Desain Industri :
Produk Es Krim Kemasan

(57) Klaim :
Konfigurasi

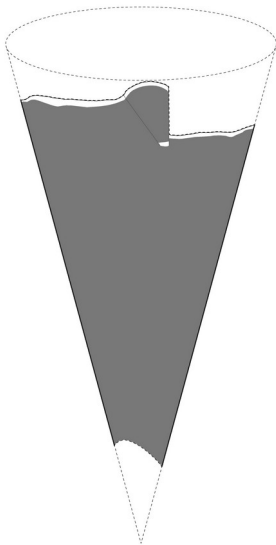

Tampak Perspektif

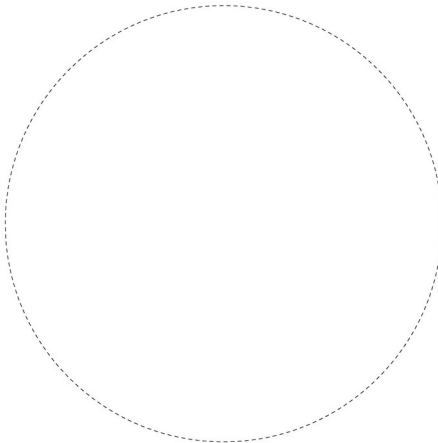
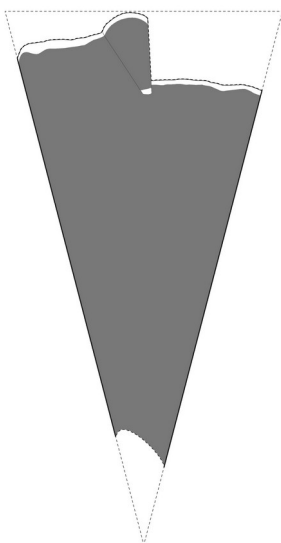

Tampak Atas

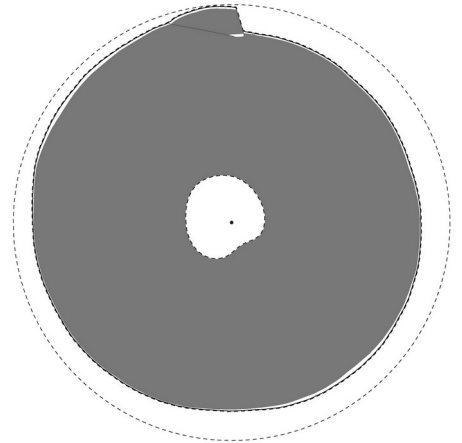
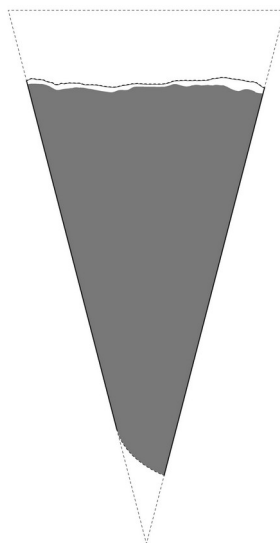

Tampak Bawah

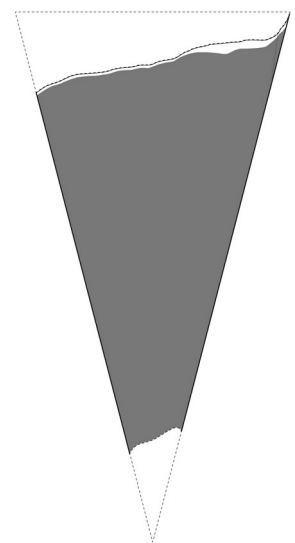

Tampak Depan

Tampak Belakang

Tampak Samping

(19) ID

(51) Klasifikasi Locarno : 12-16

(21) No. Permohonan DI : A00202500739

(22) Tanggal Penerimaan Permohonan DI :
10 Februari 2025

(30) Data Prioritas :
(31) Nomor (32) Tanggal (33) Negara

(43) Tanggal Pengumuman DI :
10 Maret 2025

(71) Nama dan Alamat Pemohon Desain Industri:
AKADEMI INOVASI INDONESIA
Jalan Hasanuddin Gg Mangga Mangunsari, Sidomukti,
Kota Salatiga, Jawa Tengah 50742, Indonesia (ID)

PT DTECH INOVASI INDONESIA
Jalan Nusantara 18 Canden Kutowinangun Lor, Tingkir,
Kota Salatiga, Jawa Tengah 50742, Indonesia (ID)

(72) Nama Pendesain :
LUTVIA MAURA AFRILLAFAZZA, ID GERI
MULYA PUTRANTO, ID PRESETYO AJI, ID
BAGUS WICAKSONO, ID JHONSON FERNANDO, ID

(74) Nama dan Alamat Konsultan Desain Industri :

(54) Judul Desain Industri : VELG BELAKANG VARIO VATRICK

(57) Klaim :
Bentuk, Konfigurasi



Tampak Perspektif



Tampak Atas



Tampak Bawah

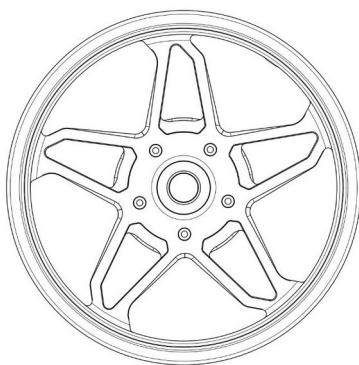

Tampak Depan

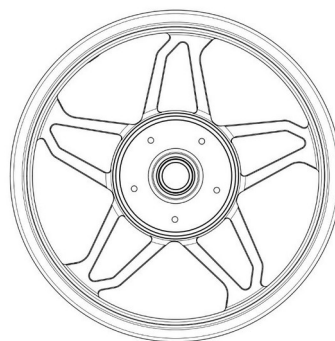

Tampak Belakang



Tampak Samping

(19) ID

(51) Klasifikasi Locarno : 06-01

(21) No. Permohonan DI : A00202500892

(22) Tanggal Penerimaan Permohonan DI :
18 Februari 2025

(30) Data Prioritas :
(31) Nomor (32) Tanggal (33) Negara

(43) Tanggal Pengumuman DI :
10 Maret 2025

(71) Nama dan Alamat Pemohon Desain Industri:
Universitas Gunadarma
JI Margonda Raya No. 100 Pondok Cina Pondok Cina,
Beji, Kota Depok, Jawa Barat 16424, Indonesia (ID)

(72) Nama Pendesain :
Dr. Veronika Widi Prabawasari, ST., MT.,ID Ir.
Irina Mildawani, MT., Ph.D.,ID Dr. Yudi Nugraha
Bahar, ST., M.Ars.,ID Dr. Ade Syoufa, ST., MT.,ID
Remigius Hari Susanto, ST., M.Ars.,ID

(74) Nama dan Alamat Konsultan Desain Industri :

(54) Judul Desain Industri : BANGKU TAMAN

(57) Klaim :
Bentuk,Konfigurasi



Tampak Perspektif



Tampak Atas

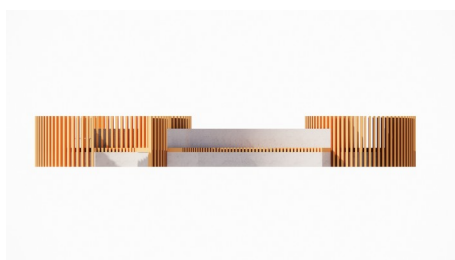

Tampak Depan

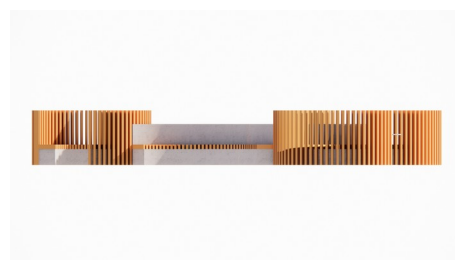

Tampak Belakang



Tampak Samping

(19) ID

(51) Klasifikasi Locarno : 21-01

(21) No. Permohonan DI : A00202500899

(22) Tanggal Penerimaan Permohonan DI :
18 Februari 2025

(30) Data Prioritas :

(31) Nomor (32) Tanggal (33) Negara
202430676822.6 25 Oktober 2024 China (CN)

(43) Tanggal Pengumuman DI :
10 Maret 2025

(71) Nama dan Alamat Pemohon Desain Industri:
Guangdong Auldey Animation and TOY Co., Ltd.
Room 405, No.1 Zhiwen Second Street (self edited A08),
Huangpu District, Guangzhou, Guangdong, 510700 , China
(CN)

Alpha Group Co., Ltd.
Aofei Animation Industry Park on the north side of
Fengxiang Road and the east side of Jinhong Road, Chenghai
District, Shantou, Guangdong, 515800, China (CN)

(72) Nama Pendesain :
YE, Jian ,CN TSUI CHING MAN, HK
ZHENG, Tianhong, CN LIAO, Yilin, CN WU,
Liuqing, CN CHEN, Zefeng, CN

(74) Nama dan Alamat Konsultan Desain Industri :
Emirsyah Dinar
Gedung Graha Pratama Lantai 15 Jalan MT. Haryono
Kavling 15

(54) Judul Desain Industri : BLOK BANGUNAN MAINAN

(57) Klaim :
Bentuk, Konfigurasi

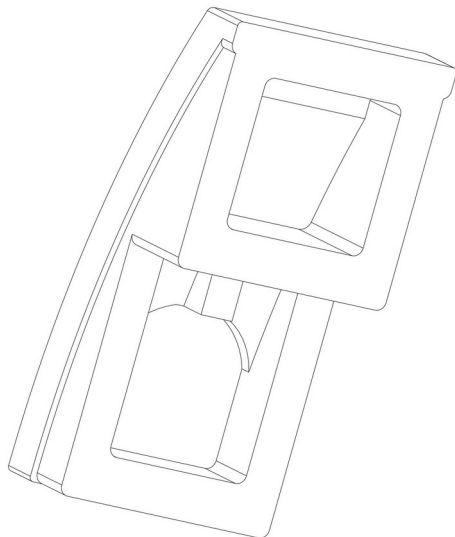

Tampak Perspektif

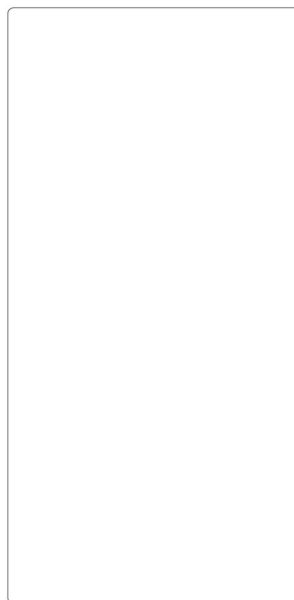

Tampak Atas

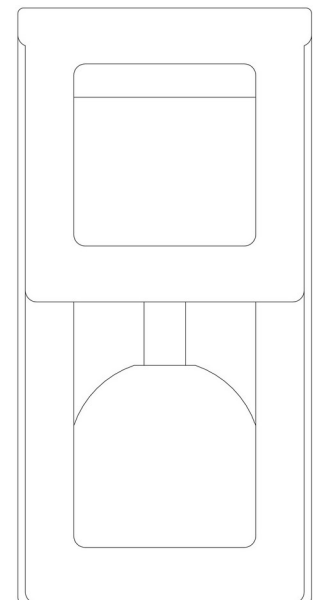

Tampak Bawah

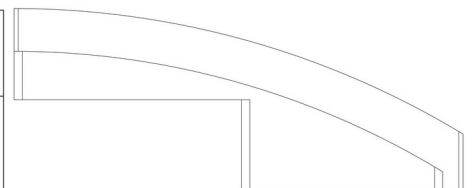
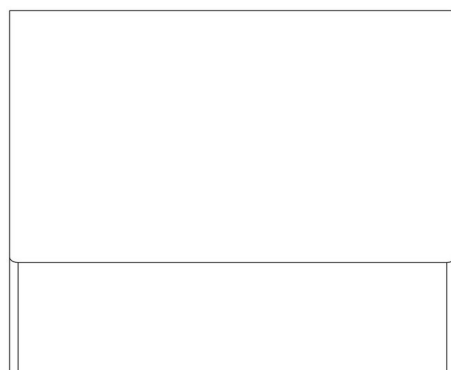

Tampak Depan

Tampak Belakang

Tampak Samping

(19) ID

(51) Klasifikasi Locarno : 21-01

(21) No. Permohonan DI : A00202500913

(22) Tanggal Penerimaan Permohonan DI :
18 Februari 2025

(30) Data Prioritas :

(31) Nomor (32) Tanggal (33) Negara
202430676821.1 25 Oktober 2024 China (CN)

(43) Tanggal Pengumuman DI :
10 Maret 2025

(71) Nama dan Alamat Pemohon Desain Industri:
Guangdong Auldey Animation and TOY Co., Ltd.
Room 405, No.1 Zhiwen Second Street (self edited A08),
Huangpu District, Guangzhou, Guangdong, 510700 , China
(CN)

Alpha Group Co., Ltd.
Aofei Animation Industry Park on the north side of
Fengxiang Road and the east side of Jinhong Road, Chenghai
District, Shantou, Guangdong, 515800 , China (CN)

(72) Nama Pendesain :
YE, Jian,CN TSUI CHING MAN, HK
ZHENG, Tianhong, CN LIAO, Yilin, CN WU,
Liuqing, CN CHEN, Zefeng, CN

(74) Nama dan Alamat Konsultan Desain Industri :
Emirsyah Dinar
Gedung Graha Pratama Lantai 15 Jalan MT. Haryono
Kavling 15

(54) Judul Desain Industri : BLOK BANGUNAN MAINAN

(57) Klaim :
Bentuk, Konfigurasi

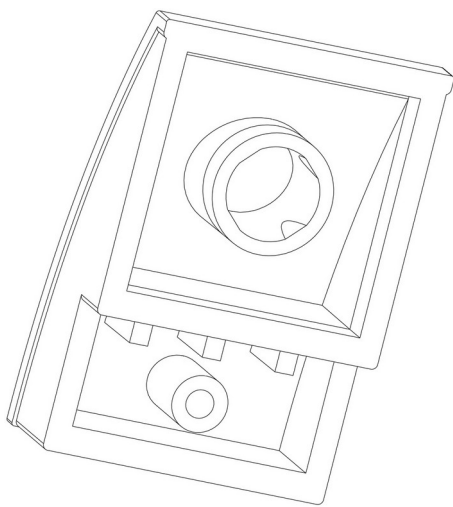

Tampak Perspektif

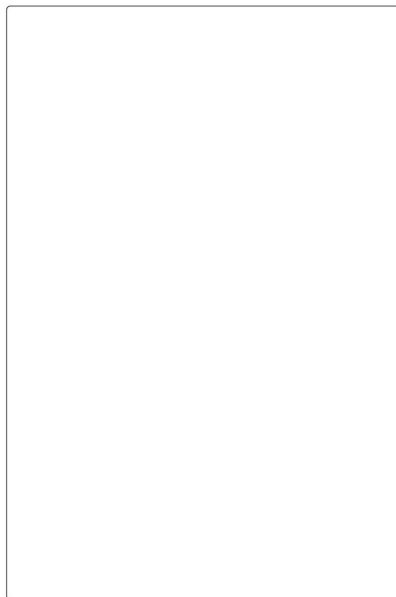

Tampak Atas

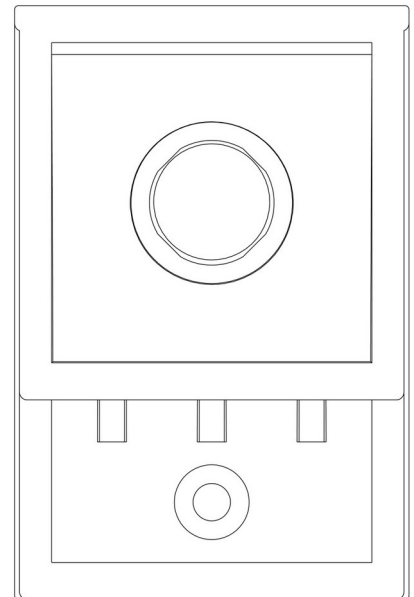

Tampak Bawah

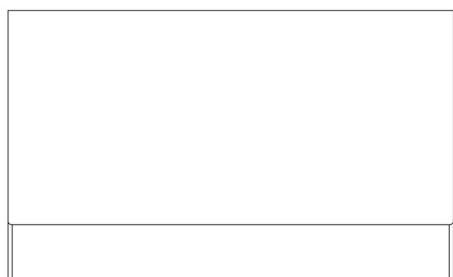

Tampak Depan



Tampak Belakang

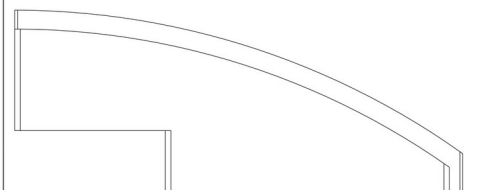

Tampak Samping

(19) ID

(51) **Klasifikasi Locarno : 21-01**

(21) **No. Permohonan DI :** A00202500915

(22) **Tanggal Penerimaan Permohonan DI :**
18 Februari 2025

(30) **Data Prioritas :**

(31) Nomor (32) Tanggal (33) Negara
202430676820.7 25 Oktober 2024 China (CN)

(43) **Tanggal Pengumuman DI :**
10 Maret 2025

(71) **Nama dan Alamat Pemohon Desain Industri:**
Guangdong Auldey Animation and TOY Co., Ltd.
Room 405, No.1 Zhiwen Second Street (self edited A08),
Huangpu District, Guangzhou, Guangdong, 510700 , China
(CN)

Alpha Group Co., Ltd.
Aofei Animation Industry Park on the north side of
Fengxiang Road and the east side of Jinhong Road, Chenghai
District, Shantou, Guangdong, 515800, China (CN)

(72) **Nama Pendesain :**
YE, Jian ,CN TSUI CHING MAN, HK
ZHENG, Tianhong, CN LIAO, Yilin, CN WU,
Liuqing, CN CHEN, Zefeng, CN

(74) **Nama dan Alamat Konsultan Desain Industri :**
Emirsyah Dinar
Gedung Graha Pratama Lantai 15 Jalan MT. Haryono
Kavling 15

(54) **Judul Desain Industri :** BLOK BANGUNAN MAINAN

(57) **Klaim :**
Bentuk, Konfigurasi

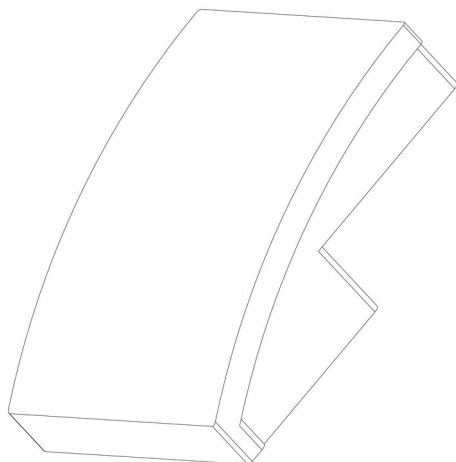

Tampak Perspektif

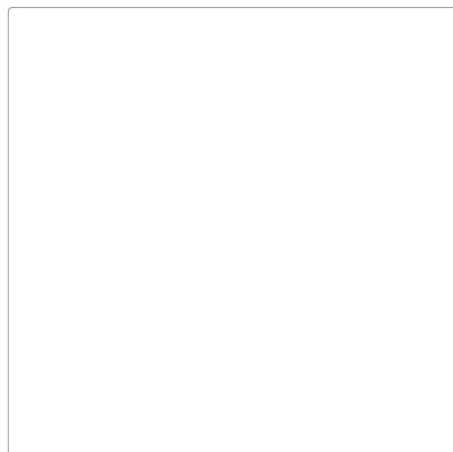

Tampak Atas

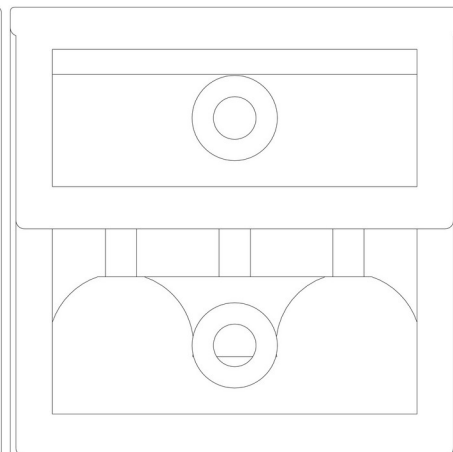

Tampak Bawah



Tampak Depan

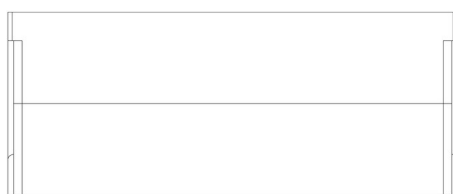

Tampak Belakang

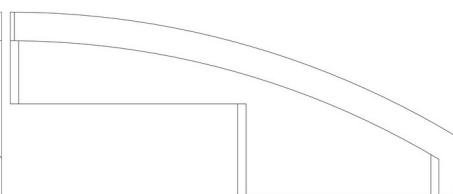

Tampak Samping

(19) ID

(51) Klasifikasi Locarno : 21-01

(21) No. Permohonan DI : A00202500921

(22) Tanggal Penerimaan Permohonan DI :
18 Februari 2025

(30) Data Prioritas :

(31) Nomor (32) Tanggal (33) Negara
202430676818.X 25 Oktober 2024 China (CN)

(43) Tanggal Pengumuman DI :
10 Maret 2025

(71) Nama dan Alamat Pemohon Desain Industri:
Guangdong Auldey Animation and TOY Co., Ltd.
Room 405, No.1 Zhiwen Second Street (self edited A08),
Huangpu District, Guangzhou, Guangdong, 510700 , China
(CN)

Alpha Group Co., Ltd.
Aofei Animation Industry Park on the north side of
Fengxiang Road and the east side of Jinhong Road, Chenghai
District, Shantou, Guangdong, 515800 , China (CN)

(72) Nama Pendesain :
YE, Jian ,CN TSUI CHING MAN, HK
ZHENG, Tianhong, CN LIAO, Yilin, CN WU,
Liuqing, CN CHEN, Zefeng, CN

(74) Nama dan Alamat Konsultan Desain Industri :
Emirsyah Dinar
Gedung Graha Pratama Lantai 15 Jalan MT. Haryono
Kavling 15

(54) Judul Desain Industri : BLOK BANGUNAN MAINAN

(57) Klaim :
Bentuk, Konfigurasi

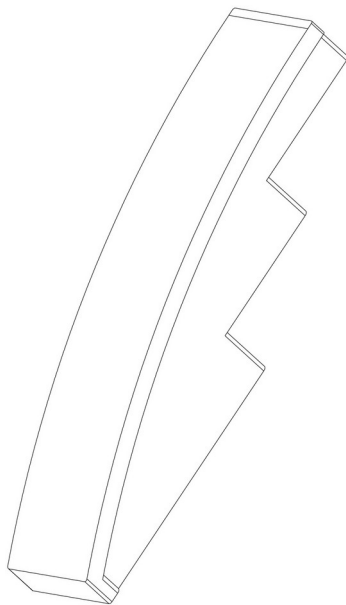

Tampak Perspektif



Tampak Atas

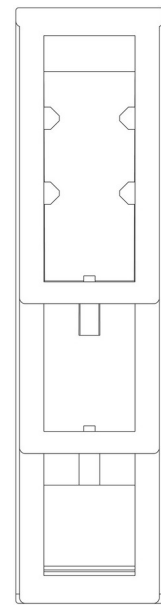

Tampak Bawah

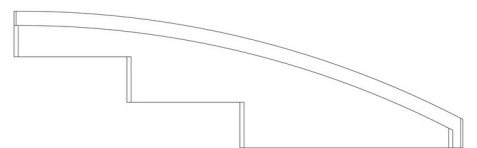

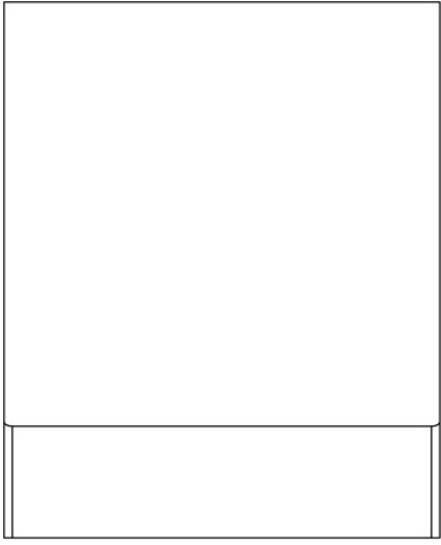

Tampak Depan

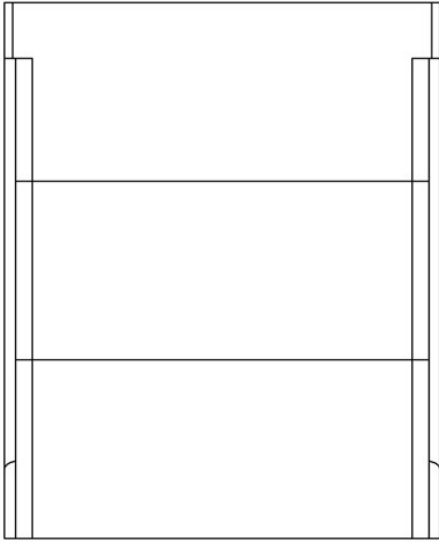

Tampak Belakang

Tampak Samping

(19) ID

(51) Klasifikasi Locarno : 23-01

(21) No. Permohonan DI : A00202500931

(22) Tanggal Penerimaan Permohonan DI :
18 Februari 2025

(30) Data Prioritas :
(31) Nomor (32) Tanggal (33) Negara

(43) Tanggal Pengumuman DI :
10 Maret 2025

(71) Nama dan Alamat Pemohon Desain Industri:
PT. ANGKASINDO DUNIA
Jl. Muara Karang Blok L.IX.T No.8 RT.013 RW.015 Pluit,
Penjaringan, Kota Adm. Jakarta Utara, DKI Jakarta 14450,
Indonesia (ID)

(72) Nama Pendesain :
BUDIANTO ANGCREW,ID

(74) Nama dan Alamat Konsultan Desain Industri :
Lanny Setiawan
Pacific Patent Multiglobal DIPO Business Center Lt. 11,
Jalan Jend. Gatot Subroto Kav. 51-52, Jakarta Pusat- 10260
Indonesia

(54) Judul Desain Industri : STASIUN PENGISIAN BOTOL DAN AIR MINUM

(57) Klaim :
Bentuk,Konfigurasi

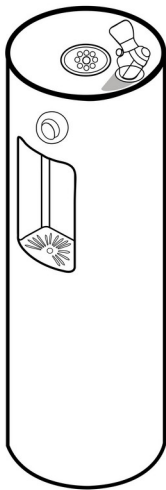

Tampak Perspektif

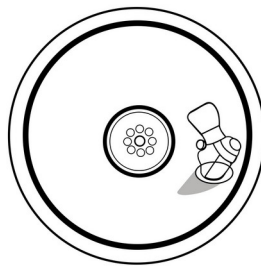

Tampak Atas

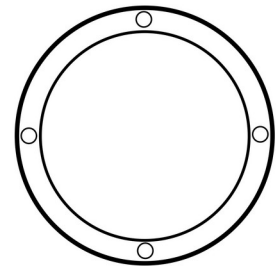

Tampak Bawah

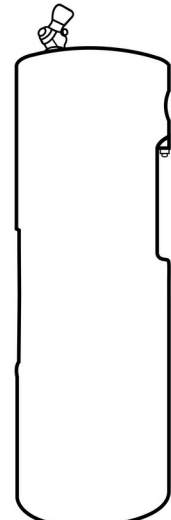
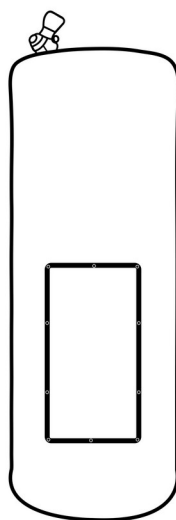
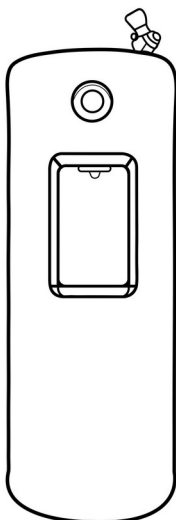

Tampak Depan

Tampak Belakang

Tampak Samping

(19) ID

(51) Klasifikasi Locarno : 12-08

(21) No. Permohonan DI : A00202500952

(22) Tanggal Penerimaan Permohonan DI :
19 Februari 2025

(30) Data Prioritas :
(31) Nomor (32) Tanggal (33) Negara

(43) Tanggal Pengumuman DI :
10 Maret 2025

(71) Nama dan Alamat Pemohon Desain Industri:
UNIVERSITAS GUNADARMA
Indonesia Pondok Cina, Beji, Kota Depok, Jawa Barat
16424, Indonesia (ID)

(72) Nama Pendesain :
Prof. Dr. E.S. Margianti, SE., MM.,ID Dr. Ir. Tri
Mulyanto, MT.,ID Dr. Edi Sukirman, SSi, MM, M.I
Kom,ID Dr. Mufid Nilmada, SSi., MMSI,ID Dr.
Supriyono, ST., MT.,ID Azis Amir Allah, ST., MT.,ID
Alif Fandhy Dafa, ST., MT,ID Arbi Hakim, ST,ID
Dr. Widyo Nugroho. MM,ID Wadli Warliman, ST.,
MT,ID

(74) Nama dan Alamat Konsultan Desain Industri :

(54) Judul Desain Industri : Mobil Listrik

(57) Klaim :
Bentuk,Konfigurasi



Tampak Perspektif

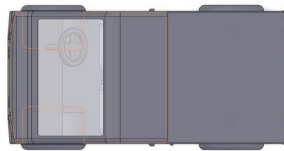

Tampak Atas

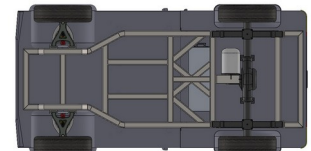

Tampak Bawah

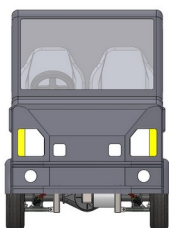

Tampak Depan

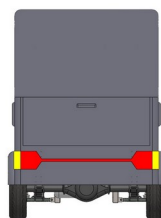

Tampak Belakang



Tampak Samping

(19) ID

(51) Klasifikasi Locarno : 15-01

(21) No. Permohonan DI : A00202500978

(22) Tanggal Penerimaan Permohonan DI :
19 Februari 2025

(30) Data Prioritas :

(31) Nomor (32) Tanggal (33) Negara
2024-017230 22 Agustus 2024 Japan (JP)

(43) Tanggal Pengumuman DI :
10 Maret 2025

(71) Nama dan Alamat Pemohon Desain Industri:
HONDA MOTOR CO., LTD.
1-1, Minami-Aoyama 2-chome, Minato-ku, Tokyo, 107-
8556 Japan, Japan (JP)

(72) Nama Pendesain :
Kota NAKAMORI,JP Kazuo MIYAMOTO,JP

(74) Nama dan Alamat Konsultan Desain Industri :
Yenny Halim
ACEMARK, Jl. Cikini Raya No. 58 G-H, Jakarta 10330,
Indonesia

(54) Judul Desain Industri : MESIN TEMPEL KAPAL

(57) Klaim :
Bentuk, Konfigurasi

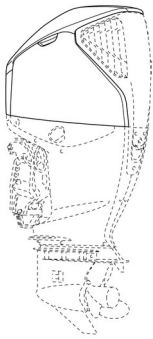

Tampak Perspektif



Tampak Atas

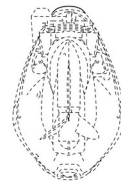

Tampak Bawah

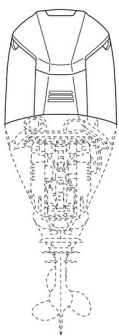

Tampak Depan

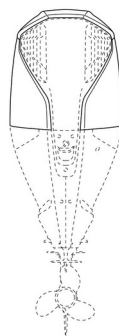

Tampak Belakang

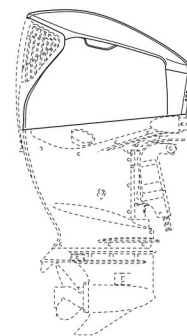

Tampak Samping

(19) ID

(51) Klasifikasi Locarno : 09-05

(21) No. Permohonan DI : A00202500981

(22) Tanggal Penerimaan Permohonan DI :
19 Februari 2025

(30) Data Prioritas :

(31) Nomor	(32) Tanggal	(33) Negara
2402006418	12 Desember 2024	Thailand (TH)

(43) Tanggal Pengumuman DI :
10 Maret 2025

(71) Nama dan Alamat Pemohon Desain Industri:
Kim Pack Co., Ltd.
1741 Chan Rd., Thungmahamek, Sathorn, Bangkok
10120, Thailand (TH)

(72) Nama Pendesain :
Sumet Limatibul, TH

(74) Nama dan Alamat Konsultan Desain Industri :
Nadia Ambadar
Am Badar & Am Badar, Jl. Proklamasi No. 79,
Pegangsaan, Menteng, Jakarta Pusat

(54) Judul Desain Industri :
TABUNG WADAH

(57) Klaim :
Bentuk, Konfigurasi



Tampak Perspektif



Tampak Atas

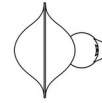

Tampak Bawah



Tampak Depan



Tampak Belakang



Tampak Samping

(19) ID

(51) Klasifikasi Locarno : 09-05

(21) No. Permohonan DI : A00202500983

(22) Tanggal Penerimaan Permohonan DI :
19 Februari 2025

(30) Data Prioritas :

(31) Nomor	(32) Tanggal	(33) Negara
2402006419	12 Desember 2024	Thailand (TH)

(43) Tanggal Pengumuman DI :
10 Maret 2025

(71) Nama dan Alamat Pemohon Desain Industri:
Kim Pack Co., Ltd.
1741 Chan Rd., Thungmahamek, Sathorn, Bangkok
10120, Thailand (TH)

(72) Nama Pendesain :
Sumet Limatibul, TH

(74) Nama dan Alamat Konsultan Desain Industri :
Nadia Ambadar
Am Badar & Am Badar, Jl. Proklamasi No. 79,
Pegangsaan, Menteng, Jakarta Pusat

(54) Judul Desain Industri :
TABUNG WADAH

(57) Klaim :
Bentuk, Konfigurasi



Tampak Perspektif



Tampak Atas



Tampak Bawah

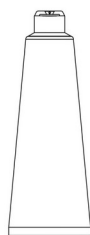

Tampak Depan

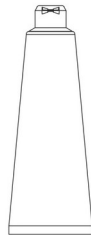

Tampak Belakang



Tampak Samping

(19) ID

(51) Klasifikasi Locarno : 09-99

(21) No. Permohonan DI : A00202501004

(22) Tanggal Penerimaan Permohonan DI :
19 Februari 2025

(30) Data Prioritas :
(31) Nomor (32) Tanggal (33) Negara

(43) Tanggal Pengumuman DI :
10 Maret 2025

(71) Nama dan Alamat Pemohon Desain Industri:
PT ARGADAYA INTI KEMAS
JL. GARUDA, KEL BATUJAYA, KEC. BATU CEPER,
TANGERANG, BANTEN Batujaya, Batuceper, Kota
Tangerang, Banten 15121, Indonesia (ID)

(72) Nama Pendesain :
CURTIS SYARIEF, ID

(74) Nama dan Alamat Konsultan Desain Industri :
Radityo Herlambang
Jl. Cilenggang Raya Ruko No. 3, BSD City, Serpong Kota
Tangerang Selatan

(54) Judul Desain Industri : KEMASAN MAKANAN

(57) Klaim :
Bentuk, Komposisi Garis, Konfigurasi

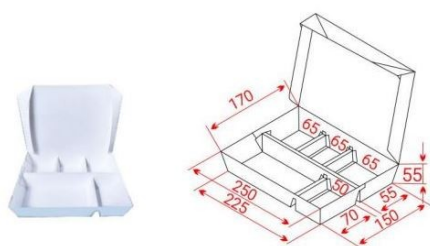

Tampak Perspektif



Tampak Atas



Tampak Bawah

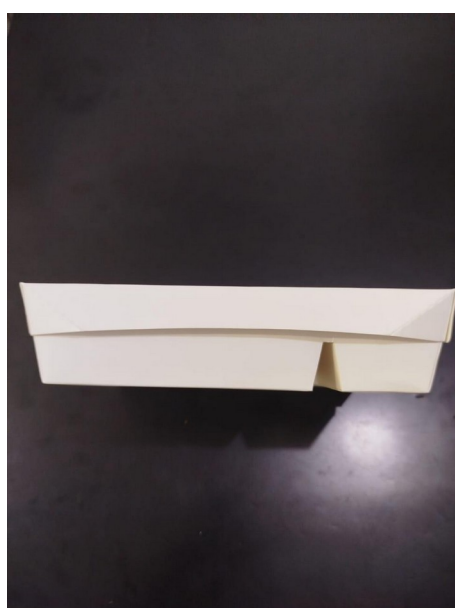

Tampak Depan

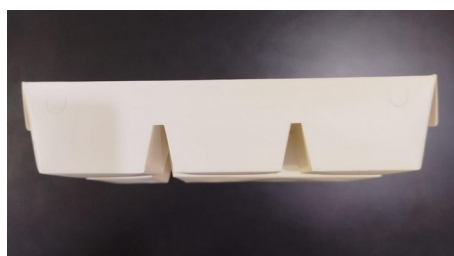

Tampak Belakang

Tampak Samping

(19) ID

(51) Klasifikasi Locarno : 13-03

(21) No. Permohonan DI : A00202501028

(22) Tanggal Penerimaan Permohonan DI :
20 Februari 2025

(30) Data Prioritas :
(31) Nomor (32) Tanggal (33) Negara

(43) Tanggal Pengumuman DI :
10 Maret 2025

(71) Nama dan Alamat Pemohon Desain Industri:
PT. ASTRA OTOPARTS Tbk Engineering Development
Center (EDC) Division
Kawasan Industri GILC Kav. AA No.25 Deltamas
Hegarmukti, Cikarang Pusat, Kab. Bekasi, Jawa Barat 17530,
Indonesia (ID)

(72) Nama Pendesain :
DIMAS CHRISTIANTO ,ID NOVAN
HERMAWAN,ID ZAINUDIN ARIPIN,ID

(74) Nama dan Alamat Konsultan Desain Industri :

(54) Judul Desain Industri : ALAT PENGISI DAYA KENDARAAN LISTRIK PADA TIANG

(57) Klaim :
Bentuk,Konfigurasi,Komposisi Garis,Komposisi Warna



Tampak Perspektif

Tampak Atas

Tampak Bawah



Tampak Depan

Tampak Belakang

Tampak Samping

(19) ID

(51) Klasifikasi Locarno : 25-01

(21) No. Permohonan DI : A00202501029

(22) Tanggal Penerimaan Permohonan DI :
20 Februari 2025

(30) Data Prioritas :
(31) Nomor (32) Tanggal (33) Negara

(43) Tanggal Pengumuman DI :
10 Maret 2025

(71) Nama dan Alamat Pemohon Desain Industri:
PT MULIAKERAMIK INDAHRAJA
ATRIUM MULIA LT. 8 JL. HR. RASUNA SAID KAV B 10-
11, KELURAHAN SETIA BUDI, KECAMATAN SETIABUDI,
JAKARTA SELATAN 12910 Setia Budi, Setiabudi, Kota Adm.
Jakarta Selatan, DKI Jakarta 12910, Indonesia (ID)

(72) Nama Pendesain :
EKA TJANDRANEGARA, ID

(74) Nama dan Alamat Konsultan Desain Industri :
Isnaini
Gedung Panti Trisula Perwari Jalan Menteng Raya No
35

(54) Judul Desain Industri :
UBIN KERAMIK MK_25065

(57) Klaim :
Konfigurasi, Komposisi Garis, Komposisi Warna



Tampak Perspektif



Tampak Atas

Tampak Perspektif

Tampak Atas

Tampak Bawah



Tampak Samping Kiri

Tampak Depan

Tampak Belakang

Tampak Samping

(19) ID

(51) Klasifikasi Locarno : 25-01

(21) No. Permohonan DI : A00202501030

(22) Tanggal Penerimaan Permohonan DI :
20 Februari 2025

(30) Data Prioritas :
(31) Nomor (32) Tanggal (33) Negara

(43) Tanggal Pengumuman DI :
10 Maret 2025

(71) Nama dan Alamat Pemohon Desain Industri:
PT MULIAKERAMIK INDAHRAJA
ATRIUM MULIA LT. 8 JL. HR. RASUNA SAID KAV B 10-
11, KELURAHAN SETIA BUDI, KECAMATAN SETIABUDI,
JAKARTA SELATAN 12910 Setia Budi, Setiabudi, Kota Adm.
Jakarta Selatan, DKI Jakarta 12910, Indonesia (ID)

(72) Nama Pendesain :
EKA TJANDRANEGARA, ID

(74) Nama dan Alamat Konsultan Desain Industri :
Isnaini
Gedung Panti Trisula Perwari Jalan Menteng Raya No
35

(54) Judul Desain Industri :
UBIN KERAMIK MK_25066

(57) Klaim :
Konfigurasi, Komposisi Warna, Komposisi Garis



Tampak Perspektif



Tampak Atas

Tampak Perspektif

Tampak Atas

Tampak Bawah



Tampak Samping Kiri

Tampak Depan

Tampak Belakang

Tampak Samping

(19) ID

(51) Klasifikasi Locarno : 25-01

(21) No. Permohonan DI : A00202501031

(22) Tanggal Penerimaan Permohonan DI :
20 Februari 2025

(30) Data Prioritas :
(31) Nomor (32) Tanggal (33) Negara

(43) Tanggal Pengumuman DI :
10 Maret 2025

(71) Nama dan Alamat Pemohon Desain Industri:
PT MULIAKERAMIK INDAH RAYA
ATRIUM MULIA LT. 8 JL. HR. RASUNA SAID KAV B 10-
11, KELURAHAN SETIA BUDI, KECAMATAN SETIABUDI,
JAKARTA SELATAN 12910 Setia Budi, Setiabudi, Kota Adm.
Jakarta Selatan, DKI Jakarta 12910, Indonesia (ID)

(72) Nama Pendesain :
EKA TJANDRANEGARA, ID

(74) Nama dan Alamat Konsultan Desain Industri :
Isnaini
Gedung Panti Trisula Perwari Jalan Menteng Raya
Nomor 35 Jakarta Pusat 10340

(54) Judul Desain Industri :
UBIN KERAMIK MK_25067

(57) Klaim :
Konfigurasi, Komposisi Garis, Komposisi Warna



Tampak Perspektif



Tampak Atas

Tampak Perspektif

Tampak Atas

Tampak Bawah



Tampak Samping Kiri

Tampak Depan

Tampak Belakang

Tampak Samping

(19) ID

(51) Klasifikasi Locarno : 25-01

(21) No. Permohonan DI : A00202501034

(22) Tanggal Penerimaan Permohonan DI :
20 Februari 2025

(30) Data Prioritas :
(31) Nomor (32) Tanggal (33) Negara

(43) Tanggal Pengumuman DI :
10 Maret 2025

(71) Nama dan Alamat Pemohon Desain Industri:
PT MULIAKERAMIK INDAHRAJA
ATRIUM MULIA LT. 8 JL. HR. RASUNA SAID KAV B 10-
11, KELURAHAN SETIA BUDI, KECAMATAN SETIABUDI,
JAKARTA SELATAN 12910 Setia Budi, Setiabudi, Kota Adm.
Jakarta Selatan, DKI Jakarta 12910, Indonesia (ID)

(72) Nama Pendesain :
EKA TJANDRANEGARA, ID

(74) Nama dan Alamat Konsultan Desain Industri :
Isnaini
Gedung Panti Trisula Perwari Jalan Menteng Raya No
35

(54) Judul Desain Industri :
UBIN KERAMIK MK_25068

(57) Klaim :
Konfigurasi, Komposisi Garis, Komposisi Warna



Tampak Perspektif



Tampak Atas

Tampak Perspektif

Tampak Atas

Tampak Bawah



Tampak Samping Kiri

Tampak Depan

Tampak Belakang

Tampak Samping

(19) ID

(51) Klasifikasi Locarno : 25-01

(21) No. Permohonan DI : A00202501032

(22) Tanggal Penerimaan Permohonan DI :
20 Februari 2025

(30) Data Prioritas :
(31) Nomor (32) Tanggal (33) Negara

(43) Tanggal Pengumuman DI :
10 Maret 2025

(71) Nama dan Alamat Pemohon Desain Industri:
PT MULIAKERAMIK INDAHRAJA
ATRIUM MULIA LT. 8 JL. HR. RASUNA SAID KAV B 10-
11, KELURAHAN SETIA BUDI, KECAMATAN SETIABUDI,
JAKARTA SELATAN 12910 Setia Budi, Setiabudi, Kota Adm.
Jakarta Selatan, DKI Jakarta 12910, Indonesia (ID)

(72) Nama Pendesain :
EKA TJANDRANEGARA, ID

(74) Nama dan Alamat Konsultan Desain Industri :
Isnaini
Gedung Panti Trisula Perwari Jalan Menteng Raya No
35

(54) Judul Desain Industri :
UBIN KERAMIK MK_25069

(57) Klaim :
Konfigurasi, Komposisi Garis, Komposisi Warna



Tampak Perspektif



Tampak Atas

Tampak Perspektif

Tampak Atas

Tampak Bawah



Tampak Samping Kiri

Tampak Depan

Tampak Belakang

Tampak Samping

(19) ID

(51) Klasifikasi Locarno : 25-01

(21) No. Permohonan DI : A00202501033

(22) Tanggal Penerimaan Permohonan DI :
20 Februari 2025

(30) Data Prioritas :
(31) Nomor (32) Tanggal (33) Negara

(43) Tanggal Pengumuman DI :
10 Maret 2025

(71) Nama dan Alamat Pemohon Desain Industri:
PT MULIAKERAMIK INDAHRAJA
ATRIUM MULIA LT. 8 JL. HR. RASUNA SAID KAV B 10-
11, KELURAHAN SETIA BUDI, KECAMATAN SETIABUDI,
JAKARTA SELATAN 12910 Setia Budi, Setiabudi, Kota Adm.
Jakarta Selatan, DKI Jakarta 12910, Indonesia (ID)

(72) Nama Pendesain :
EKA TJANDRANEGARA, ID

(74) Nama dan Alamat Konsultan Desain Industri :
Isnaini
Gedung Panti Trisula Perwari Jalan Menteng Raya No
35

(54) Judul Desain Industri :
UBIN KERAMIK MK_25070

(57) Klaim :
Komposisi Garis, Konfigurasi, Komposisi Warna

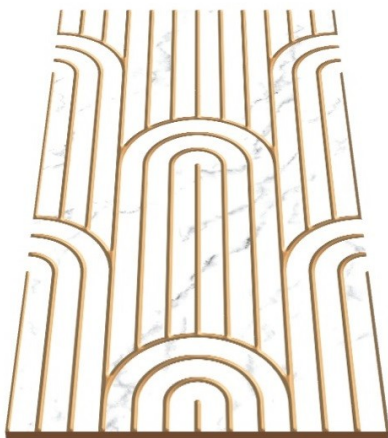

Tampak Perspektif



Tampak Atas

Tampak Perspektif

Tampak Atas

Tampak Bawah



Tampak Samping Kiri

Tampak Depan

Tampak Belakang

Tampak Samping

(19) ID

(51) Klasifikasi Locarno : 25-01

(21) No. Permohonan DI : A00202501035

(22) Tanggal Penerimaan Permohonan DI :
20 Februari 2025

(30) Data Prioritas :
(31) Nomor (32) Tanggal (33) Negara

(43) Tanggal Pengumuman DI :
10 Maret 2025

(71) Nama dan Alamat Pemohon Desain Industri:
PT MULIAKERAMIK INDAH RAYA
ATRIUM MULIA LT. 8 JL. HR. RASUNA SAID KAV B 10-
11, KELURAHAN SETIA BUDI, KECAMATAN SETIABUDI,
JAKARTA SELATAN 12910 Setia Budi, Setiabudi, Kota Adm.
Jakarta Selatan, DKI Jakarta 12910, Indonesia (ID)

(72) Nama Pendesain :
EKA TJANDRANEGARA, ID

(74) Nama dan Alamat Konsultan Desain Industri :
Isnaini
Gedung Panti Trisula Perwari Jalan Menteng Raya No
35

(54) Judul Desain Industri :
UBIN KERAMIK MK_25071

(57) Klaim :
Konfigurasi, Komposisi Garis, Komposisi Warna

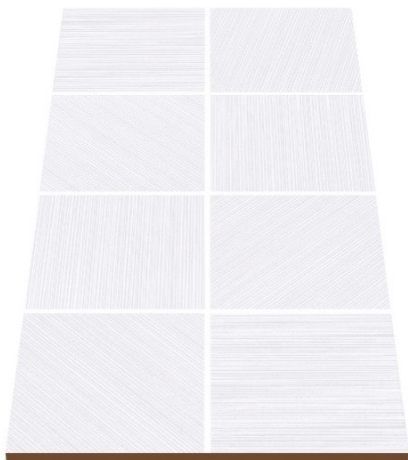

Tampak Perspektif

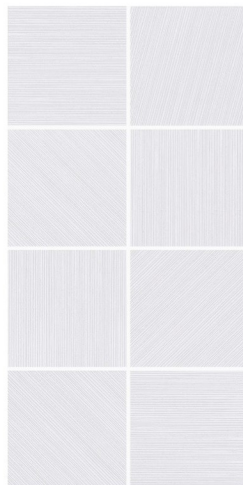

Tampak Atas

Tampak Perspektif

Tampak Atas

Tampak Bawah



Tampak Samping Kiri

Tampak Depan

Tampak Belakang

Tampak Samping

(19) ID

(51) Klasifikasi Locarno : 12-15

(21) No. Permohonan DI : A00202501036

(22) Tanggal Penerimaan Permohonan DI :
20 Februari 2025

(30) Data Prioritas :
(31) Nomor (32) Tanggal (33) Negara

(43) Tanggal Pengumuman DI :
10 Maret 2025

(71) Nama dan Alamat Pemohon Desain Industri:
PT. Gajah Tunggal Tbk
Wisma Hayam Wuruk It.9-14, Jl. Hayam Wuruk No.8
Kebon Kelapa, Gambir, Kota Adm. Jakarta Pusat, DKI Jakarta
10120, Indonesia (ID)

(72) Nama Pendesain :
Hui Chee Teck ,SG

(74) Nama dan Alamat Konsultan Desain Industri :

(54) Judul Desain Industri : GDR 675

(57) Klaim :
Bentuk,Konfigurasi



Tampak Perspektif



Tampak Depan

Tampak Atas



Tampak Belakang

Tampak Bawah



Tampak Samping

(19) ID

(51) Klasifikasi Locarno : 22-01

(21) No. Permohonan DI : A00202501065

(22) Tanggal Penerimaan Permohonan DI :
20 Februari 2025

(30) Data Prioritas :

(31) Nomor	(32) Tanggal	(33) Negara
DM/242898	09 Desember 2024	Belgium (BE)

(43) Tanggal Pengumuman DI :
10 Maret 2025

(71) Nama dan Alamat Pemohon Desain Industri:
FN HERSTAL SA
Voie de Liège, 33, B - 4040 Herstal, , Belgium (BE)

(72) Nama Pendesain :
Dorian DELVAUX,BE Laurent BALHAN,BE
Charles-Aurèle GIELEN,BE André KARTHEUSER,BE
Andy GOUVEIA-ROBERTO,BE

(74) Nama dan Alamat Konsultan Desain Industri :
Mutiara Suseno
Mutiara Patent Gedung Nilakandi Lantai 5 Jl. Roa
Malaka Utara No. 1-3, Jakarta Barat

(54) Judul Desain Industri : PISTOL

(57) Klaim :
Bentuk,Konfigurasi

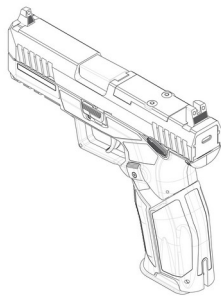

Tampak Perspektif

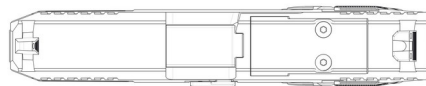

Tampak Atas

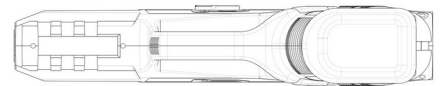

Tampak Bawah



Tampak Depan



Tampak Belakang

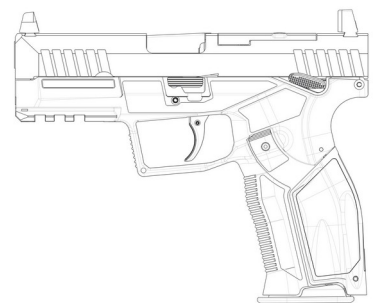

Tampak Samping

(19) ID

(51) Klasifikasi Locarno : 12-16

(21) No. Permohonan DI : A00202501092

(22) Tanggal Penerimaan Permohonan DI :
21 Februari 2025

(30) Data Prioritas :
(31) Nomor (32) Tanggal (33) Negara

(43) Tanggal Pengumuman DI :
10 Maret 2025

(71) Nama dan Alamat Pemohon Desain Industri:
RICHARD STEVEN TANTIONO
Jl. Inspol Suwoto 8 RT.005 RW.004 Kalirejo, Lawang,
Kab. Malang, Jawa Timur 65216, Indonesia (ID)

(72) Nama Pendesain :
RICHARD STEVEN TANTIONO, ID

(74) Nama dan Alamat Konsultan Desain Industri :
Emmy Hartati Hardjo
Jl. Raya Perjuangan No. 11 C, Kebon Jeruk, Jakarta
Barat

(54) Judul Desain Industri :
PENGAMAN SAMPING MOBIL

(57) Klaim :
Bentuk, Konfigurasi, Komposisi Garis



Gambar 1 : Tampak Perspektif

Tampak Perspektif



Gambar 6 : Tampak Atas

Tampak Atas



Gambar 7 : Tampak Bawah

Tampak Bawah



Gambar 2 : Tampak Depan

Tampak Depan



Gambar 3 : Tampak Belakang

Tampak Belakang

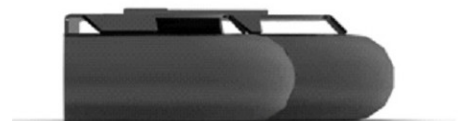

Gambar 5 : Tampak Samping Kiri

Tampak Samping

(19) ID

(51) Klasifikasi Locarno : 15-05

(21) No. Permohonan DI : A00202501094

(22) Tanggal Penerimaan Permohonan DI :
21 Februari 2025

(30) Data Prioritas :
(31) Nomor (32) Tanggal (33) Negara

(43) Tanggal Pengumuman DI :
10 Maret 2025

(71) Nama dan Alamat Pemohon Desain Industri:
PT GLOBAL INDO INOVATIF
NGAGEL JAYA SELATAN 15 F LANTAI 1, Kota
Surabaya, Jawa Timur, Indonesia, 60283 Pucang Sewu,
Gubeng, Kota Surabaya, Jawa Timur 60283, Indonesia (ID)

(72) Nama Pendesain :
Ma Shaobo,CN

(74) Nama dan Alamat Konsultan Desain Industri :

(54) Judul Desain Industri :
Mesin Cuci

(57) Klaim :
Bentuk,Konfigurasi



Tampak Perspektif



Tampak Atas



Tampak Bawah



Tampak Depan



Tampak Belakang



Tampak Samping

(19) ID

(51) **Klasifikasi Locarno : 13-02**

(21) **No. Permohonan DI :** A00202501096

(22) **Tanggal Penerimaan Permohonan DI :**
21 Februari 2025

(30) **Data Prioritas :**

(31) Nomor (32) Tanggal (33) Negara
30202401011V 30 September
2024 Singapore (SG)

(43) **Tanggal Pengumuman DI :**
10 Maret 2025

(71) **Nama dan Alamat Pemohon Desain Industri:**

Lite-On Singapore Pte Ltd
151 Lorong Chuan #03-03 New Tech Park Singapore
556741, Singapore (SG)

Lite-On Technology Corporation
22F., No.392, Ruey Kuang Rd., Neihu, Taipei 11492,
Taiwan, Republic of China (TW)

(72) **Nama Pendesain :**

Yijun Pan,SG Jerald Lee,SG You Kuan
Looi,MY Eng Hing Lim,SG Yan Liang Guo,TW

(74) **Nama dan Alamat Konsultan Desain Industri :**

Y.T. Widjojo
Wisma Kemang 5th Floor, Jalan Kemang Selatan No. 1

(54) **Judul Desain Industri :** PENGISI DAYA PORTABEL

(57) **Klaim :**
Bentuk,Konfigurasi

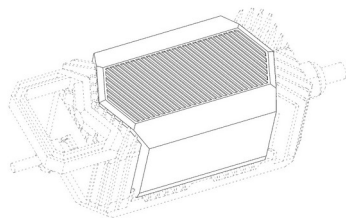

Tampak Perspektif

Tampak Atas

Tampak Bawah

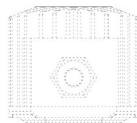
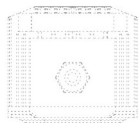

Tampak Depan

Tampak Belakang

Tampak Samping

(19) ID

(51) Klasifikasi Locarno : 13-02

(21) No. Permohonan DI : A00202501095

(22) Tanggal Penerimaan Permohonan DI :
21 Februari 2025

(30) Data Prioritas :

(31) Nomor (32) Tanggal (33) Negara
30202401010S 30 September
2024 Singapore (SG)

(43) Tanggal Pengumuman DI :
10 Maret 2025

(71) Nama dan Alamat Pemohon Desain Industri:

Lite-On Singapore Pte Ltd
151 Lorong Chuan #03-03 New Tech Park Singapore
556741, Singapore (SG)

Lite-On Technology Corporation
22F., No.392, Ruey Kuang Rd., Neihu, Taipei 11492,
Taiwan, Republic of China (TW)

(72) Nama Pendesain :

Yijun Pan,SG Jerald Lee,SG You Kuan
Looi,MY Eng Hing Lim,SG Yan Liang Guo,TW

(74) Nama dan Alamat Konsultan Desain Industri :

Y.T. Widjojo
Wisma Kemang 5th Floor, Jalan Kemang Selatan No. 1

(54) Judul Desain Industri : PENGISI DAYA PORTABEL

(57) Klaim :
Bentuk,Konfigurasi

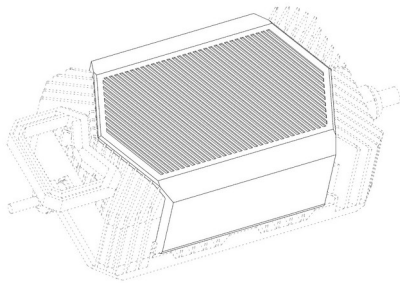

Tampak Perspektif

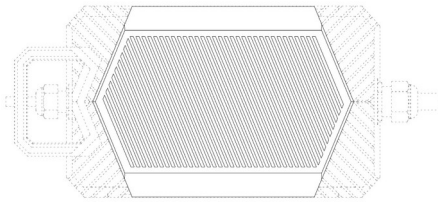

Tampak Atas



Tampak Bawah

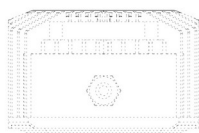

Tampak Depan

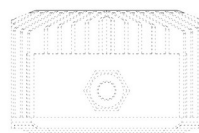

Tampak Belakang



Tampak Samping

(19) ID

(51) Klasifikasi Locarno : 26-06

(21) No. Permohonan DI : A00202501097

(22) Tanggal Penerimaan Permohonan DI :
21 Februari 2025

(30) Data Prioritas :
(31) Nomor (32) Tanggal (33) Negara

(43) Tanggal Pengumuman DI :
10 Maret 2025

(71) Nama dan Alamat Pemohon Desain Industri:
JEFFREY
Apartemen Pantai Mutiara Tower Aru 17/6 Pluit,
Penjaringan, Kota Adm. Jakarta Utara, DKI Jakarta 14450,
Indonesia (ID)

(72) Nama Pendesain :
JEFFREY, ID

(74) Nama dan Alamat Konsultan Desain Industri :
Lanny Setiawan
Pacific Patent Multiglobal DIPO Business Center Lt. 11,
Jalan Jend. Gatot Subroto Kav. 51-52, Jakarta Pusat- 10260
Indonesia

(54) Judul Desain Industri : LAMPU UTAMA KENDARAAN

(57) Klaim :
Bentuk, Konfigurasi

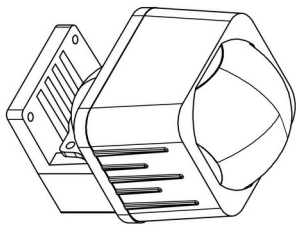

Tampak Perspektif

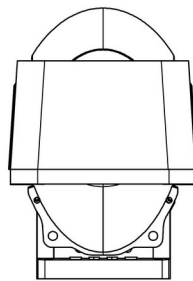

Tampak Atas

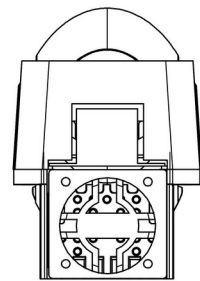

Tampak Bawah

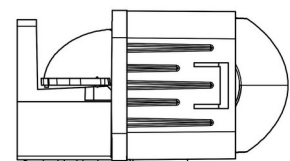
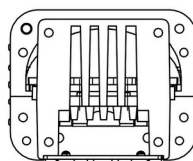
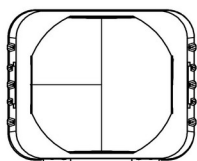

Tampak Depan

Tampak Belakang

Tampak Samping

(19) ID

(51) Klasifikasi Locarno : 28-01

(21) No. Permohonan DI : A00202501098

(22) Tanggal Penerimaan Permohonan DI :
21 Februari 2025

(30) Data Prioritas :
(31) Nomor (32) Tanggal (33) Negara

(43) Tanggal Pengumuman DI :
10 Maret 2025

(71) Nama dan Alamat Pemohon Desain Industri:
Ivan Chin
60 Dalvey Rd, Singapore (SG)

(72) Nama Pendesain :
Ivan Chin,SG

(74) Nama dan Alamat Konsultan Desain Industri :
Chamelia Sari
PRAWIRANEGARA International Patent & Trademark
Law Office, Pusat Perkantoran Pulomas Blok XI Kav. 3, Jl.
Perintis Kemerdekaan, Jakarta Timur 13260

(54) Judul Desain Industri : INHALER DENGAN SPRAYER

(57) Klaim :
Bentuk,Konfigurasi



Tampak perspektif INHALER DENGAN SPRAYER



Tampak atas INHALER DENGAN SPRAYER



Tampak bawah INHALER DENGAN SPRAYER

Tampak Perspektif

Tampak Atas

Tampak Bawah



Tampak depan INHALER DENGAN SPRAYER



Tampak belakang INHALER DENGAN SPRAYER

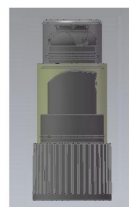

Tampak samping kiri INHALER DENGAN SPRAYER

Tampak Depan

Tampak Belakang

Tampak Samping

(19) ID

(51) Klasifikasi Locarno : 07-02

(21) No. Permohonan DI : A00202501100

(22) Tanggal Penerimaan Permohonan DI :
21 Februari 2025

(30) Data Prioritas :
(31) Nomor (32) Tanggal (33) Negara

(43) Tanggal Pengumuman DI :
10 Maret 2025

(71) Nama dan Alamat Pemohon Desain Industri:
PT. SARANA KENTJANA INDO
Jl. SMPN 122 Ujung Kanan 89E Kapuk Muara,
Penjaringan, Kota Adm. Jakarta Utara, DKI Jakarta 14460,
Indonesia (ID)

(72) Nama Pendesain :
SYAHRUL,ID TAUFIK HIDAYAT,ID

(74) Nama dan Alamat Konsultan Desain Industri :
Lanny Setiawan
Pacific Patent Multiglobal DIPO Business Center Lt. 11,
Jalan Jend. Gatot Subroto Kav. 51-52, Jakarta Pusat- 10260
Indonesia

(54) Judul Desain Industri : KOMPOR GAS 1 TUNGKU

(57) Klaim :
Konfigurasi,Bentuk

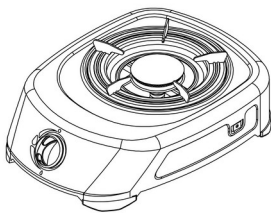

Tampak Perspektif

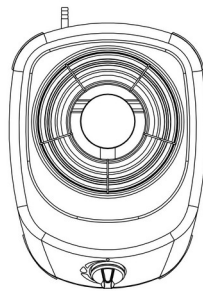

Tampak Atas

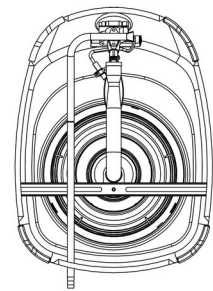

Tampak Bawah

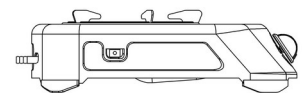
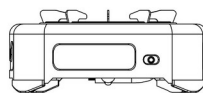
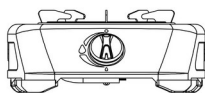

Tampak Depan

Tampak Belakang

Tampak Samping

(19) ID

(51) Klasifikasi Locarno : 07-02

(21) No. Permohonan DI : A00202501099

(22) Tanggal Penerimaan Permohonan DI :
21 Februari 2025

(30) Data Prioritas :
(31) Nomor (32) Tanggal (33) Negara

(43) Tanggal Pengumuman DI :
10 Maret 2025

(71) Nama dan Alamat Pemohon Desain Industri:
PT. SARANA KENTJANA INDO
Jl. SMPN 122 Ujung Kanan 89E Kapuk Muara,
Penjaringan, Kota Adm. Jakarta Utara, DKI Jakarta 14460,
Indonesia (ID)

(72) Nama Pendesain :
SYAHRUL,ID TAUFIK HIDAYAT,ID

(74) Nama dan Alamat Konsultan Desain Industri :
Lanny Setiawan
Pacific Patent Multiglobal DIPO Business Center Lt. 11,
Jalan Jend. Gatot Subroto Kav. 51-52, Jakarta Pusat- 10260
Indonesia

(54) Judul Desain Industri : KOMPOR GAS 2 TUNGKU

(57) Klaim :
Bentuk,Konfigurasi

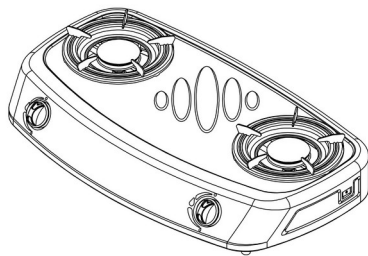

Tampak Perspektif

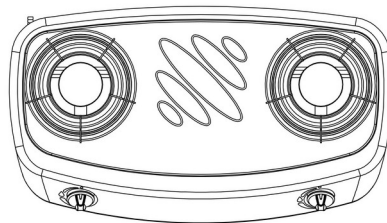

Tampak Atas

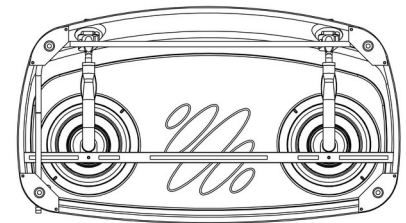

Tampak Bawah

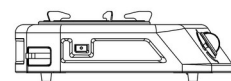

Tampak Depan

Tampak Belakang

Tampak Samping

(19) ID

(51) Klasifikasi Locarno : 12-16

(21) No. Permohonan DI : A00202501102

(22) Tanggal Penerimaan Permohonan DI :
21 Februari 2025

(30) Data Prioritas :
(31) Nomor (32) Tanggal (33) Negara

(43) Tanggal Pengumuman DI :
10 Maret 2025

(71) Nama dan Alamat Pemohon Desain Industri:
PT. Victory Gold
Jl. Simo Hilir Bar. XIV No.3 kav.173 Simomulyo,
Sukomanunggal, Kota Surabaya, Jawa Timur 60281,
Indonesia (ID)

(72) Nama Pendesain :
Erwin Handoko, ID

(74) Nama dan Alamat Konsultan Desain Industri :

(54) Judul Desain Industri :
ROLLBAR F21

(57) Klaim :
Bentuk



Tampak Perspektif

Tampak Atas

Tampak Bawah



Tampak Depan



Tampak Belakang



Tampak Samping

(19) ID

(51) Klasifikasi Locarno : 12-16

(21) No. Permohonan DI : A00202501103

(22) Tanggal Penerimaan Permohonan DI :
21 Februari 2025

(30) Data Prioritas :
(31) Nomor (32) Tanggal (33) Negara

(43) Tanggal Pengumuman DI :
10 Maret 2025

(71) Nama dan Alamat Pemohon Desain Industri:
PT. Victory Gold
Jl. Simo Hilir Bar. XIV No.3 kav.173 Simomulyo,
Sukomanunggal, Kota Surabaya, Jawa Timur 60281,
Indonesia (ID)

(72) Nama Pendesain :
Erwin Handoko, ID

(74) Nama dan Alamat Konsultan Desain Industri :

(54) Judul Desain Industri :
ROLLBAR ABS

(57) Klaim :
Bentuk



Tampak Perspektif

Tampak Atas

Tampak Bawah



Tampak Depan



Tampak Belakang



Tampak Samping

(19) ID

(51) Klasifikasi Locarno : 26-06

(21) No. Permohonan DI : A00202501104

(22) Tanggal Penerimaan Permohonan DI :
21 Februari 2025

(30) Data Prioritas :
(31) Nomor (32) Tanggal (33) Negara

(43) Tanggal Pengumuman DI :
10 Maret 2025

(71) Nama dan Alamat Pemohon Desain Industri:
PT. Victory Gold
Jl. Simo Hilir Bar. XIV No.3 kav.173 Simomulyo,
Sukomanunggal, Kota Surabaya, Jawa Timur 60281,
Indonesia (ID)

(72) Nama Pendesain :
Erwin Handoko, ID

(74) Nama dan Alamat Konsultan Desain Industri :

(54) Judul Desain Industri :
Lampu Mobil

(57) Klaim :
Konfigurasi



Tampak Perspektif



Tampak Atas



Tampak Bawah



Tampak Depan



Tampak Belakang



Tampak Samping

(19) ID

(51) Klasifikasi Locarno : 12-16

(21) No. Permohonan DI : A00202501106

(22) Tanggal Penerimaan Permohonan DI :
21 Februari 2025

(30) Data Prioritas :
(31) Nomor (32) Tanggal (33) Negara

(43) Tanggal Pengumuman DI :
10 Maret 2025

(71) Nama dan Alamat Pemohon Desain Industri:
PT. Victory Gold
Jl. Simo Hilir Bar. XIV No.3 kav.173 Simomulyo,
Sukomanunggal, Kota Surabaya, Jawa Timur 60281,
Indonesia (ID)

(72) Nama Pendesain :
Erwin Handoko, ID

(74) Nama dan Alamat Konsultan Desain Industri :

(54) Judul Desain Industri :
ROLLBAR F26

(57) Klaim :
Bentuk



Tampak Perspektif

Tampak Atas

Tampak Bawah



Tampak Depan



Tampak Belakang



Tampak Samping

(19) ID

(51) Klasifikasi Locarno : 26-06

(21) No. Permohonan DI : A00202501105

(22) Tanggal Penerimaan Permohonan DI :
21 Februari 2025

(30) Data Prioritas :
(31) Nomor (32) Tanggal (33) Negara

(43) Tanggal Pengumuman DI :
10 Maret 2025

(71) Nama dan Alamat Pemohon Desain Industri:
PT. Victory Gold
Jl. Simo Hilir Bar. XIV No.3 kav.173 Simomulyo,
Sukomanunggal, Kota Surabaya, Jawa Timur 60281,
Indonesia (ID)

(72) Nama Pendesain :
Erwin Handoko, ID

(74) Nama dan Alamat Konsultan Desain Industri :

(54) Judul Desain Industri : LAMPU MOBIL

(57) Klaim :
Konfigurasi



Tampak Perspektif



Tampak Atas



Tampak Bawah



Tampak Depan



Tampak Belakang



Tampak Samping

(19) ID

(51) Klasifikasi Locarno : 02-03

(21) No. Permohonan DI : A00202501110

(22) Tanggal Penerimaan Permohonan DI :
21 Februari 2025

(30) Data Prioritas :
(31) Nomor (32) Tanggal (33) Negara

(43) Tanggal Pengumuman DI :
10 Maret 2025

(71) Nama dan Alamat Pemohon Desain Industri:
PATRICK BUDIANTO
PURI MUTIARA INDAH BLOK C.U NO. 09, RT. 007,
RW. 008 Karangraharja, Cikarang Utara, Kab. Bekasi, Jawa
Barat 17534, Indonesia (ID)

(72) Nama Pendesain :
PATRICK BUDIANTO, ID

(74) Nama dan Alamat Konsultan Desain Industri :

(54) Judul Desain Industri : Kaca Helm RTF

(57) Klaim :
Bentuk, Konfigurasi, Komposisi Garis

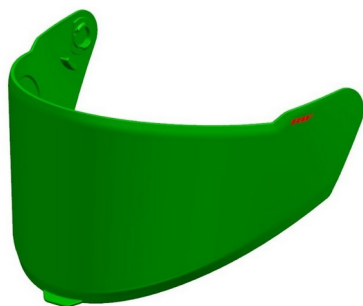

Tampak Perspektif



Tampak Atas



Tampak Bawah

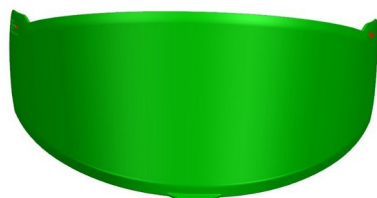

Tampak Depan



Tampak Belakang

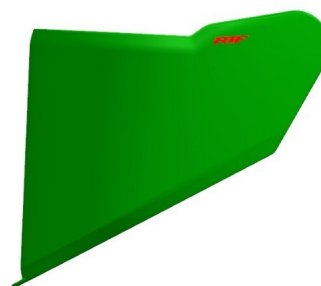

Tampak Samping

(19) ID

(51) Klasifikasi Locarno : 02-03

(21) No. Permohonan DI : A00202501109

(22) Tanggal Penerimaan Permohonan DI :
21 Februari 2025

(30) Data Prioritas :
(31) Nomor (32) Tanggal (33) Negara

(43) Tanggal Pengumuman DI :
10 Maret 2025

(71) Nama dan Alamat Pemohon Desain Industri:
PATRICK BUDIANTO
PURI MUTIARA INDAH BLOK C.U NO. 09, RT. 007,
RW. 008 Karangraharja, Cikarang Utara, Kab. Bekasi, Jawa
Barat 17534, Indonesia (ID)

(72) Nama Pendesain :
PATRICK BUDIANTO, ID

(74) Nama dan Alamat Konsultan Desain Industri :

(54) Judul Desain Industri : RTF SPOILER TAMBAHAN HELM RTF RA-1

(57) Klaim :
Bentuk, Konfigurasi, Komposisi Garis



Tampak Perspektif



Tampak Atas



Tampak Bawah



Tampak Depan



Tampak Belakang



Tampak Samping

(19) ID

(51) Klasifikasi Locarno : 24-04

(21) No. Permohonan DI : A00202501112

(22) Tanggal Penerimaan Permohonan DI :
22 Februari 2025

(30) Data Prioritas :
(31) Nomor (32) Tanggal (33) Negara

(43) Tanggal Pengumuman DI :
10 Maret 2025

(71) Nama dan Alamat Pemohon Desain Industri:
Nisaa'ul Fadhiilah Robbani
Jl. Purnamasari No. 16 Rejomulyo, Kartoharjo, Kota
Madiun, Jawa Timur 63111, Indonesia (ID)

(72) Nama Pendesain :
Nisaa'ul Fadhiilah Robbani, ID

(74) Nama dan Alamat Konsultan Desain Industri :

(54) Judul Desain Industri :
Cetakan Gland Penis

(57) Klaim :
Bentuk, Konfigurasi, Komposisi Warna



Tampak Perspektif



Tampak Atas



Tampak Bawah



Tampak Depan



Tampak Belakang



Tampak Samping

(19) ID

(51) Klasifikasi Locarno : 23-01

(21) No. Permohonan DI : A00202501113

(22) Tanggal Penerimaan Permohonan DI :
22 Februari 2025

(30) Data Prioritas :
(31) Nomor (32) Tanggal (33) Negara

(43) Tanggal Pengumuman DI :
10 Maret 2025

(71) Nama dan Alamat Pemohon Desain Industri:
PT AIWO INTERNASIONAL INDONESIA
Jln Raya Mojosari Trawas KM 3,98 Sekargadung,
Pungging, Kab. Mojokerto, Jawa Timur 61384, Indonesia (ID)

(72) Nama Pendesain :
HENDRA ONGKOWIDJOJO, ID

(74) Nama dan Alamat Konsultan Desain Industri :

(54) Judul Desain Industri : STOP KRAN MDN

(57) Klaim :
Konfigurasi, Bentuk



Tampak Perspektif



Tampak Atas

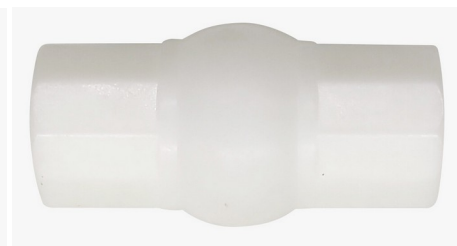

Tampak Bawah



Tampak Depan



Tampak Belakang



Tampak Samping

(19) ID

(51) Klasifikasi Locarno : 07-07

(21) No. Permohonan DI : A00202501115

(22) Tanggal Penerimaan Permohonan DI :
24 Februari 2025

(30) Data Prioritas :
(31) Nomor (32) Tanggal (33) Negara

(43) Tanggal Pengumuman DI :
10 Maret 2025

(71) Nama dan Alamat Pemohon Desain Industri:
PT WANGKY SENTOSA PLASTIK
PELEM WATU 8, RT. 00, RW. 001 Pelemwatu,
Menganti, Kab. Gresik, Jawa Timur 60723, Indonesia (ID)

(72) Nama Pendesain :
IRYANSIUS EFI, ID

(74) Nama dan Alamat Konsultan Desain Industri :

(54) Judul Desain Industri :
TIMBAH

(57) Klaim :
Konfigurasi



Tampak Perspektif

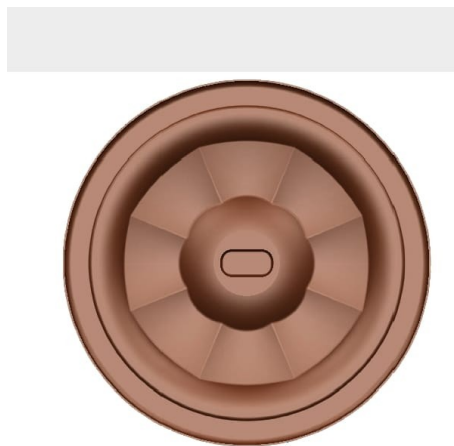

Tampak Atas



Tampak Bawah



Tampak Depan



Tampak Belakang



Tampak Samping

(19) ID

(51) Klasifikasi Locarno : 19-08

(21) No. Permohonan DI : A00202501117

(22) Tanggal Penerimaan Permohonan DI :
24 Februari 2025

(30) Data Prioritas :
(31) Nomor (32) Tanggal (33) Negara
015070371-0001 26 Agustus 2024 EUIPO (EM)

(43) Tanggal Pengumuman DI :
10 Maret 2025

(71) Nama dan Alamat Pemohon Desain Industri:
Unilever IP Holdings B.V.
Weena 455, 3013 AL Rotterdam, Netherlands (NL)

(72) Nama Pendesain :
James GILES,GB

(74) Nama dan Alamat Konsultan Desain Industri :
Inda Citraninda Noerhadi
Biro Oktroi Roosseno Kantor Taman A-9 Unit C1 & C2
Jalan DR. Ide Anak Agung Gde Agung

(54) Judul Desain Industri : LABEL

(57) Klaim :
Komposisi Garis, Komposisi Warna

Tampak Perspektif

Tampak Atas

Tampak Bawah



Tampak Depan

Tampak Belakang

Tampak Samping

(19) ID

(51) Klasifikasi Locarno : 06-04

(21) No. Permohonan DI : A00202501118

(22) Tanggal Penerimaan Permohonan DI :
24 Februari 2025

(30) Data Prioritas :
(31) Nomor (32) Tanggal (33) Negara

(43) Tanggal Pengumuman DI :
10 Maret 2025

(71) Nama dan Alamat Pemohon Desain Industri:
Alvin Agus Agustina
Bisnis Park Kebon Jeruk Blok G6, RT.001/RW.005
Meruya Utara, Kembangan, Kota Adm. Jakarta Barat, DKI
Jakarta 11620, Indonesia (ID)

(72) Nama Pendesain :
Alvin Agus Agustina, ID

(74) Nama dan Alamat Konsultan Desain Industri :

(54) Judul Desain Industri : LEMARI

(57) Klaim :
Bentuk, Konfigurasi, Komposisi Garis

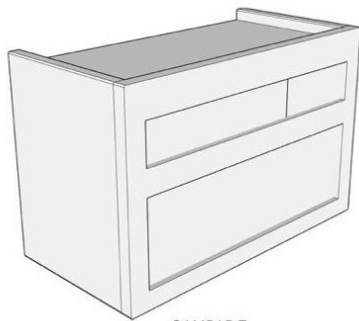

Tampak Perspektif

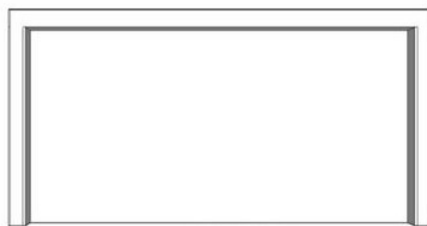

Tampak Atas

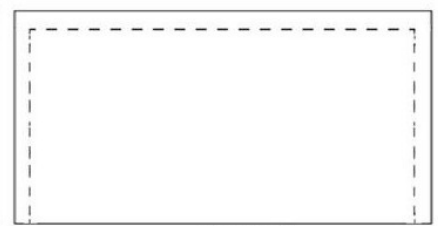

Tampak Bawah

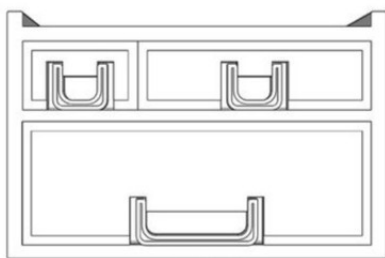

Tampak Depan

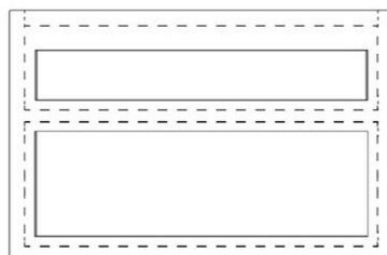

Tampak Belakang

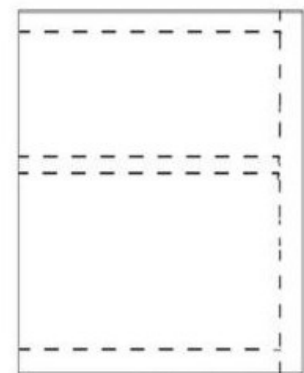

Tampak Samping

(19) ID

(51) Klasifikasi Locarno : 06-04

(21) No. Permohonan DI : A00202501122

(22) Tanggal Penerimaan Permohonan DI :
24 Februari 2025

(30) Data Prioritas :
(31) Nomor (32) Tanggal (33) Negara

(43) Tanggal Pengumuman DI :
10 Maret 2025

(71) Nama dan Alamat Pemohon Desain Industri:
Alvin Agus Agustina
Bisnis Park Kebon Jeruk Blok G6, RT.001/RW.005
Meruya Utara, Kembangan, Kota Adm. Jakarta Barat, DKI
Jakarta 11620, Indonesia (ID)

(72) Nama Pendesain :
Alvin Agus Agustina, ID

(74) Nama dan Alamat Konsultan Desain Industri :

(54) Judul Desain Industri : LEMARI

(57) Klaim :
Bentuk, Konfigurasi, Komposisi Garis

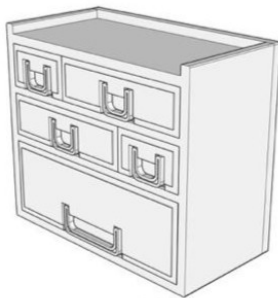

GAMBAR 8

Tampak Perspektif



GAMBAR 1

Tampak Atas



GAMBAR 2

Tampak Bawah

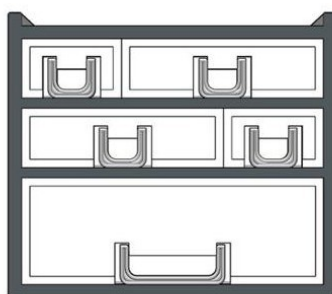

GAMBAR 3

Tampak Depan

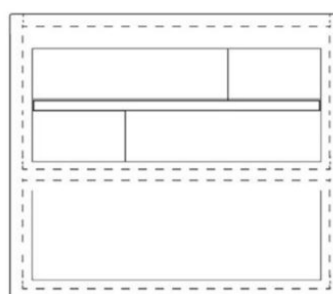

GAMBAR 5

Tampak Belakang

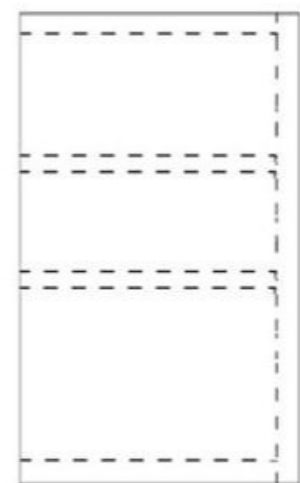

GAMBAR 4

Tampak Samping

(19) ID

(51) Klasifikasi Locarno : 06-04

(21) No. Permohonan DI : A00202501121

(22) Tanggal Penerimaan Permohonan DI :
24 Februari 2025

(30) Data Prioritas :
(31) Nomor (32) Tanggal (33) Negara

(43) Tanggal Pengumuman DI :
10 Maret 2025

(71) Nama dan Alamat Pemohon Desain Industri:
Alvin Agus Agustina
Bisnis Park Kebon Jeruk Blok G6, RT.001/RW.005
Meruya Utara, Kembangan, Kota Adm. Jakarta Barat, DKI
Jakarta 11620, Indonesia (ID)

(72) Nama Pendesain :
Alvin Agus Agustina, ID

(74) Nama dan Alamat Konsultan Desain Industri :

(54) Judul Desain Industri : LEMARI

(57) Klaim :
Bentuk, Konfigurasi, Komposisi Garis

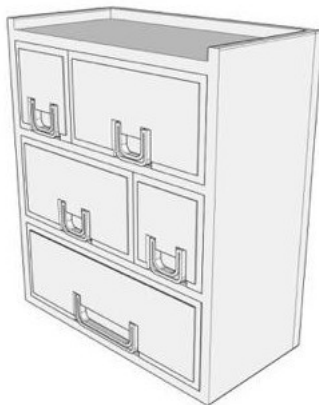

GAMBAR 8

Tampak Perspektif



GAMBAR 1

Tampak Atas



GAMBAR 2

Tampak Bawah

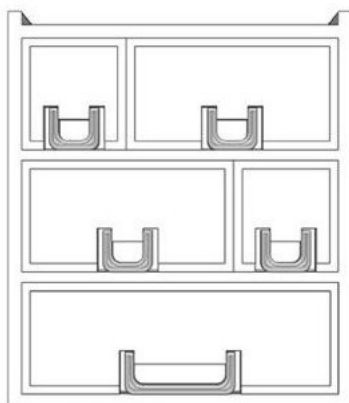

GAMBAR 3

Tampak Depan

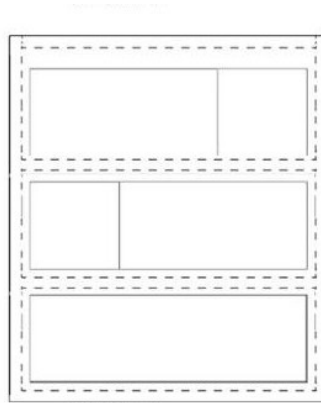

GAMBAR 5

Tampak Belakang

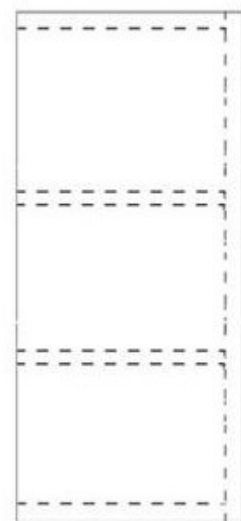

GAMBAR 4

Tampak Samping

(19) ID

(51) Klasifikasi Locarno : 06-04

(21) No. Permohonan DI : A00202501119

(22) Tanggal Penerimaan Permohonan DI :
24 Februari 2025

(30) Data Prioritas :
(31) Nomor (32) Tanggal (33) Negara

(43) Tanggal Pengumuman DI :
10 Maret 2025

(71) Nama dan Alamat Pemohon Desain Industri:
Alvin Agus Agustina
Bisnis Park Kebon Jeruk Blok G6, RT.001/RW.005
Meruya Utara, Kembangan, Kota Adm. Jakarta Barat, DKI
Jakarta 11620, Indonesia (ID)

(72) Nama Pendesain :
Alvin Agus Agustina, ID

(74) Nama dan Alamat Konsultan Desain Industri :

(54) Judul Desain Industri : LEMARI

(57) Klaim :
Bentuk, Konfigurasi, Komposisi Garis



GAMBAR 7

Tampak Perspektif



GAMBAR 1

Tampak Atas



GAMBAR 2

Tampak Bawah

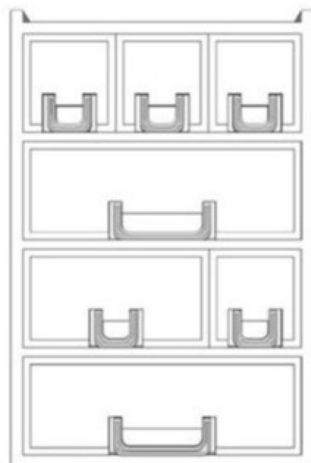

GAMBAR 3

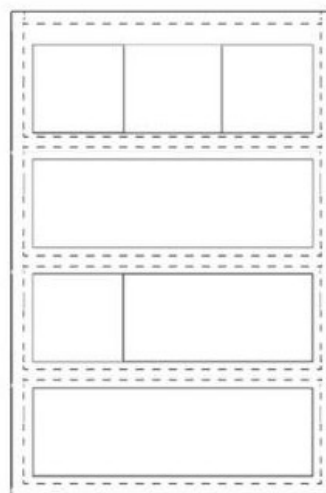

GAMBAR 5

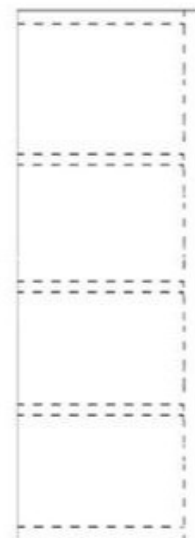

GAMBAR 4

Tampak Depan

Tampak Belakang

Tampak Samping

(19) ID

(51) Klasifikasi Locarno : 15-05

(21) No. Permohonan DI : A00202501123

(22) Tanggal Penerimaan Permohonan DI :
24 Februari 2025

(30) Data Prioritas :
(31) Nomor (32) Tanggal (33) Negara

(43) Tanggal Pengumuman DI :
10 Maret 2025

(71) Nama dan Alamat Pemohon Desain Industri:
PT GLOBAL INDO INOVATIF
NGAGEL JAYA SELATAN 15 F LANTAI 1, Kota
Surabaya, Jawa Timur, Indonesia, 60283 Pucang Sewu,
Gubeng, Kota Surabaya, Jawa Timur 60283, Indonesia (ID)

(72) Nama Pendesain :
Yang Yabo,CN

(74) Nama dan Alamat Konsultan Desain Industri :

(54) Judul Desain Industri :
Mesin Cuci

(57) Klaim :
Bentuk,Konfigurasi



Tampak Perspektif



Tampak Atas

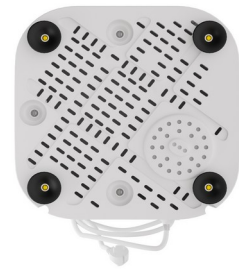

Tampak Bawah



Tampak Depan



Tampak Belakang



Tampak Samping

(19) ID

(51) Klasifikasi Locarno : 12-16

(21) No. Permohonan DI : A00202501126

(22) Tanggal Penerimaan Permohonan DI :
24 Februari 2025

(30) Data Prioritas :
(31) Nomor (32) Tanggal (33) Negara

(43) Tanggal Pengumuman DI :
10 Maret 2025

(71) Nama dan Alamat Pemohon Desain Industri:
AKADEMI INOVASI INDONESIA
Jalan Hasanuddin Gg Mangga Mangunsari, Sidomukti,
Kota Salatiga, Jawa Tengah 50742, Indonesia (ID)

PT BAKTI MAJU INOVASI
Noborejo, RW.002 Noborejo, Argomulyo, Kota Salatiga,
Jawa Tengah 50736, Indonesia (ID)

(72) Nama Pendesain :
LUTHFY IQBAL MUSTHOFA, ID NUR WAHID
PANJI ANGGORO, ID FERIAN RIZKI ARBIANTO, ID

(74) Nama dan Alamat Konsultan Desain Industri :

(54) Judul Desain Industri : RAISER STANG T TIGER

(57) Klaim :
Bentuk, Konfigurasi

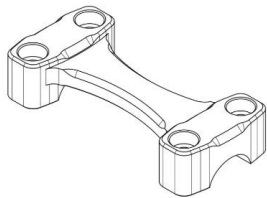

Tampak Perspektif

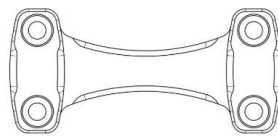

Tampak Atas

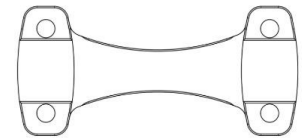

Tampak Bawah



Tampak Depan



Tampak Belakang

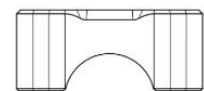

Tampak Samping

(19) ID

(51) Klasifikasi Locarno : 04-99

(21) No. Permohonan DI : A00202501128

(22) Tanggal Penerimaan Permohonan DI :
24 Februari 2025

(30) Data Prioritas :
(31) Nomor (32) Tanggal (33) Negara

(43) Tanggal Pengumuman DI :
10 Maret 2025

(71) Nama dan Alamat Pemohon Desain Industri:
PT ANGEL GREENMOM INDONESIA
Sentra Niaga Puri Indah Blok T1 Nomor 38, Jl. Puri
Indah Raya RT. 1 / RW. 2 Kembangan Selatan, Kembangan,
Kota Adm. Jakarta Barat, DKI Jakarta 11610, Indonesia (ID)

(72) Nama Pendesain :
SON CHANGBIN, KR

(74) Nama dan Alamat Konsultan Desain Industri :
Emirsyah Dinar
Gedung Graha Pratama Lantai 15 Jalan MT. Haryono
Kavling 15

(54) Judul Desain Industri : SIKAT BOTOL DAN DOT BAYI

(57) Klaim :
Bentuk, Konfigurasi



Tampak Perspektif



Tampak Atas



Tampak Bawah



Tampak Depan



Tampak Belakang



Tampak Samping

(19) ID

(51) Klasifikasi Locarno : 04-99

(21) No. Permohonan DI : A00202501135

(22) Tanggal Penerimaan Permohonan DI :
24 Februari 2025

(30) Data Prioritas :
(31) Nomor (32) Tanggal (33) Negara

(43) Tanggal Pengumuman DI :
10 Maret 2025

(71) Nama dan Alamat Pemohon Desain Industri:
PT ANGEL GREENMOM INDONESIA
Sentra Niaga Puri Indah Blok T1 Nomor 38, Jl. Puri Indah
Raya RT. 1 / RW. 2 Kembangan Selatan, Kembangan, Kota
Adm. Jakarta Barat, DKI Jakarta 11610, Indonesia (ID)

(72) Nama Pendesain :
SON CHANGBIN, KR

(74) Nama dan Alamat Konsultan Desain Industri :
Emirsyah Dinar
Gedung Graha Pratama Lantai 15 Jalan MT. Haryono
Kavling 15

(54) Judul Desain Industri : SIKAT DOT BAYI

(57) Klaim :
Bentuk, Konfigurasi



Tampak Perspektif



Tampak Atas

Tampak Bawah



Tampak Depan



Tampak Belakang

Tampak Samping

(19) ID

(51) Klasifikasi Locarno : 19-06

(21) No. Permohonan DI : A00202501137

(22) Tanggal Penerimaan Permohonan DI :
25 Februari 2025

(30) Data Prioritas :
(31) Nomor (32) Tanggal (33) Negara

(43) Tanggal Pengumuman DI :
10 Maret 2025

(71) Nama dan Alamat Pemohon Desain Industri:
VICKY ALIPHA
DARMO PERMAI SELATAN 7/46 Pradah Kalikendal,
Dukuh Pakis, Kota Surabaya, Jawa Timur 60226, Indonesia
(ID)

(72) Nama Pendesain :
VICKY ALIPHA, ID

(74) Nama dan Alamat Konsultan Desain Industri :

(54) Judul Desain Industri : CASING EKSISTENSI KRAYON

(57) Klaim :
Bentuk, Konfigurasi

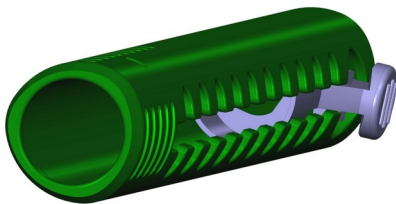

Tampak Perspektif

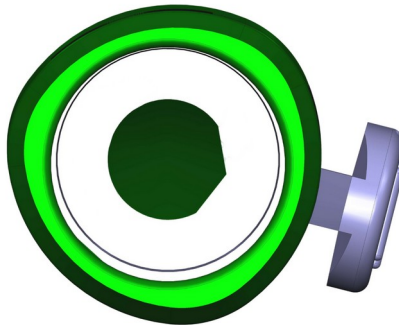

Tampak Atas

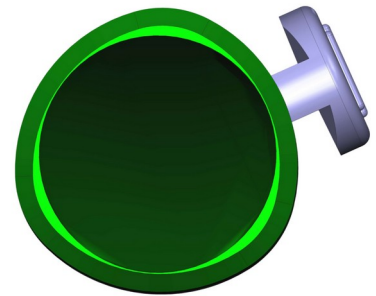

Tampak Bawah



Tampak Depan

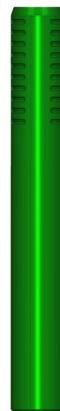

Tampak Belakang



Tampak Samping

(19) ID

(51) Klasifikasi Locarno : 09-01

(21) No. Permohonan DI : A00202501144

(22) Tanggal Penerimaan Permohonan DI :
25 Februari 2025

(30) Data Prioritas :
(31) Nomor (32) Tanggal (33) Negara

(43) Tanggal Pengumuman DI :
10 Maret 2025

(71) Nama dan Alamat Pemohon Desain Industri:
Royal Plus Public Company Limited
No.84/3-7 , Rama 2 Road No.69 Lane, Samaedam,
Bangkhuntian, Bangkok, 10150, Thailand (TH)

(72) Nama Pendesain :
Phonsaeng Saebe,TH

(74) Nama dan Alamat Konsultan Desain Industri :
Nadia Ambadar
Am Badar & Am Badar, Jl. Proklamasi No. 79,
Pegangsaan, Menteng, Jakarta Pusat

(54) Judul Desain Industri : Botol Aseptik

(57) Klaim :
Bentuk,Konfigurasi



Tampak Perspektif



Tampak Atas



Tampak Bawah



Tampak Depan



Tampak Belakang



Tampak Samping

(19) ID

(51) Klasifikasi Locarno : 03-01

(21) No. Permohonan DI : A00202501145

(22) Tanggal Penerimaan Permohonan DI :
25 Februari 2025

(30) Data Prioritas :

(31) Nomor	(32) Tanggal	(33) Negara
29/960,540	30 Agustus 2024	United States of America (US)

(43) Tanggal Pengumuman DI :
10 Maret 2025

(71) Nama dan Alamat Pemohon Desain Industri:
MANSCAPED, LLC
3753 Howard Hughes Parkway Suite 200 Las Vegas, NV
89169, United States of America (US)

(72) Nama Pendesain :

Anh Hao TRAN,US	Marcelo Mascarenhas
KERTESZ,US	Timothy Richard SWISS,US
Daniel VEIGA,PT	Joshua GIBERSON,US
Rachelle MINYARD,US	Brian Robert DUNFEE,US
Chee Min HONG,US	

(74) Nama dan Alamat Konsultan Desain Industri :

Kelvin Wibawa
Pondok Hijau Golf, Cluster Emerald, Jalan Emerald
Selatan 2 No. 26, Gading Serpong, Tangerang 15810

(54) Judul Desain Industri : Kotak Penyimpanan

(57) Klaim :
Bentuk, Konfigurasi

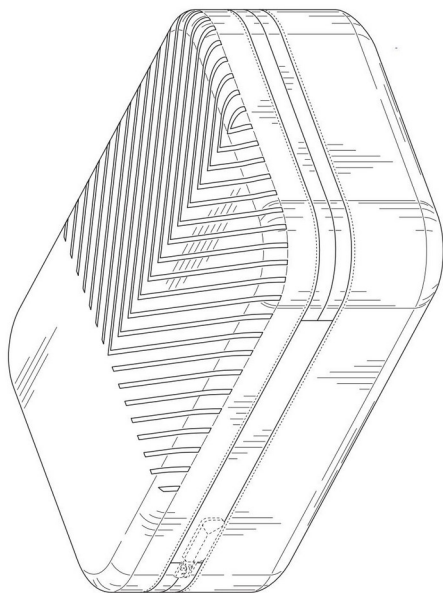

Tampak Perspektif

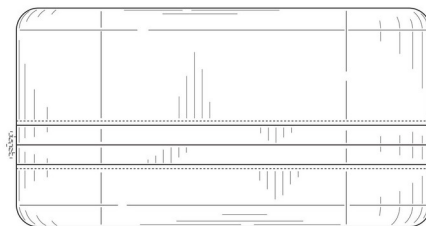

Tampak Atas

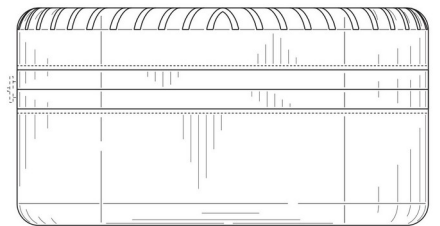

Tampak Bawah

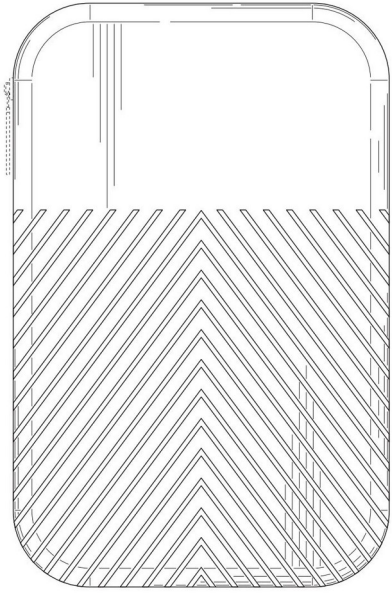

Tampak Depan

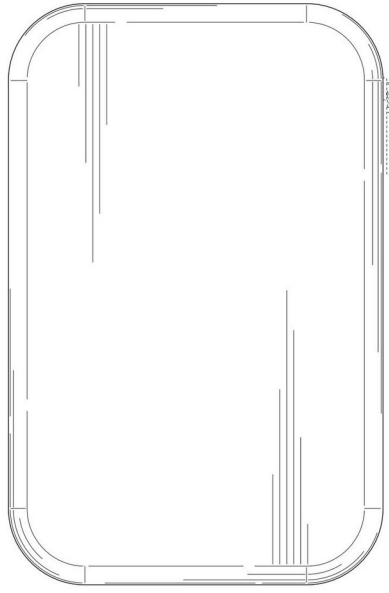

Tampak Belakang

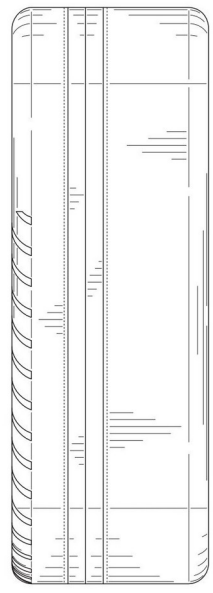

Tampak Samping

(19) ID

(51) Klasifikasi Locarno : 28-03

(21) No. Permohonan DI : A00202501146

(22) Tanggal Penerimaan Permohonan DI :
25 Februari 2025

(30) Data Prioritas :

(31) Nomor	(32) Tanggal	(33) Negara
29/962,817	13 September 2024	United States of America (US)

(43) Tanggal Pengumuman DI :
10 Maret 2025

(71) Nama dan Alamat Pemohon Desain Industri:
MANSCAPED, LLC
3753 Howard Hughes Parkway Suite 200 Las Vegas, NV
89169, United States of America (US)

(72) Nama Pendesain :
Anh Hao TRAN,US Marcelo Mascarenhas
KERTESZ,US Timothy Richard SWISS,US
Daniel VEIGA,PT Joshua GIBERSON,US Brian
Robert DUNFEE,US Chee Min HONG,US

(74) Nama dan Alamat Konsultan Desain Industri :
Kelvin Wibawa
Pondok Hijau Golf, Cluster Emerald, Jalan Emerald
Selatan 2 No. 26, Gading Serpong, Tangerang 15810

(54) Judul Desain Industri : Bagian Dari Alat Cukur

(57) Klaim :
Bentuk, Konfigurasi

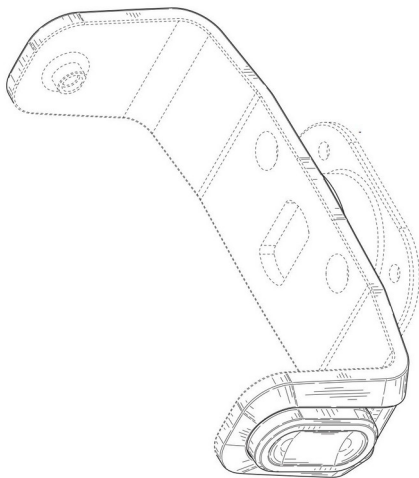

Tampak Perspektif

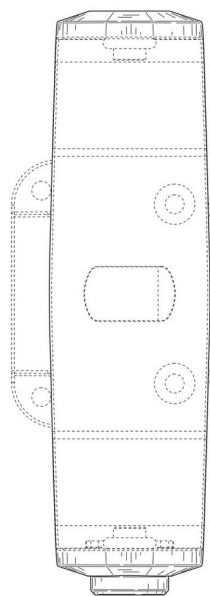

Tampak Atas

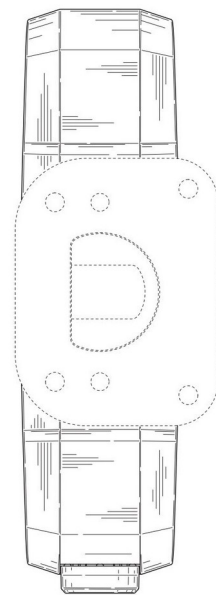

Tampak Bawah

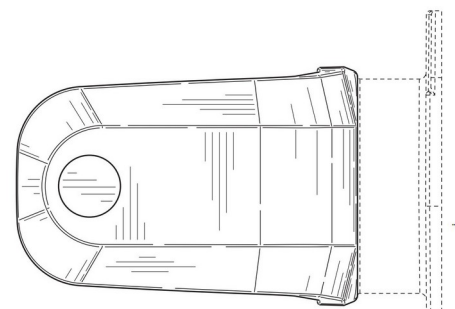

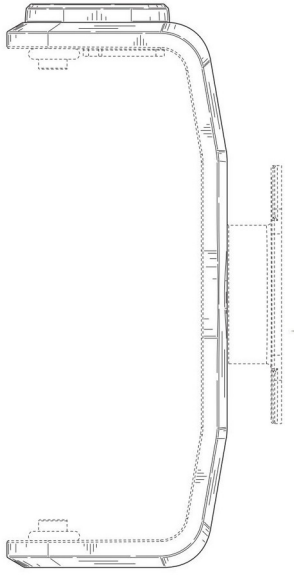

Tampak Depan

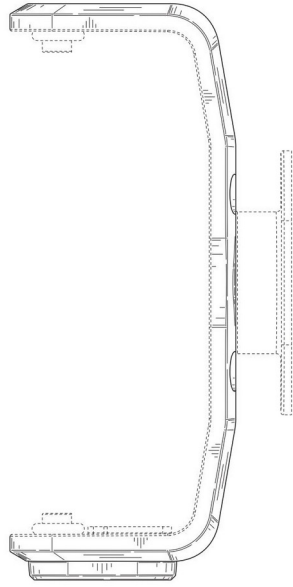

Tampak Belakang

Tampak Samping

(19) ID

(51) Klasifikasi Locarno : 03-01

(21) No. Permohonan DI : A00202501151

(22) Tanggal Penerimaan Permohonan DI :
25 Februari 2025

(30) Data Prioritas :
(31) Nomor (32) Tanggal (33) Negara

(43) Tanggal Pengumuman DI :
10 Maret 2025

(71) Nama dan Alamat Pemohon Desain Industri:
GUANGZHOU MIGO E-COMMERCE CO.,LTD
RM 406, No.13 Yongtai Juxian Street Baiyun District
Guangzhou, Guangdong 510000, China (CN)

(72) Nama Pendesain :
Qilei Wu,CN

(74) Nama dan Alamat Konsultan Desain Industri :
Marodin Sijabat
Adastra An Intellectual Property Firm Epi Walk Building 3
rd Floor Jl. HR Rasuna Said No. 306, Rt 2/Rw 5 Karet
Kuningan Setia Budi

(54) Judul Desain Industri : TAS TANGAN

(57) Klaim :
Bentuk,Konfigurasi



Tampak Perspektif



Tampak Atas



Tampak Bawah



Tampak Depan



Tampak Belakang



Tampak Samping

(19) ID

(51) Klasifikasi Locarno : 23-99

(21) No. Permohonan DI : A00202501152

(22) Tanggal Penerimaan Permohonan DI :
25 Februari 2025

(30) Data Prioritas :
(31) Nomor (32) Tanggal (33) Negara

(43) Tanggal Pengumuman DI :
10 Maret 2025

(71) Nama dan Alamat Pemohon Desain Industri:
Universitas Gunadarma
Jl. Margonda Raya No. 100 Pondok Cina, Beji, Kota
Depok, Jawa Barat 16424, Indonesia (ID)

(72) Nama Pendesain :
Dr. Ir. RR. Sri Poernomo Sari, ST., MT., IPM., ASEAN
Eng.,ID Prof. Dr. E.S. Margianti, SE., MM.,ID
Prof. Suryadi Harmanto, S.Si., MMSI.,ID Dr. Nur
Sultan Salahuddin, SKom., MT.,ID Fadli Tiyan
Nugraha,ID Supendi,ID Dr. Rifki Kosasih, S.Si.,
M.Si.,ID Dr. Mujiyana, SE., MM.,ID Emiliansah
Banowo, S.Sos., MM,ID

(74) Nama dan Alamat Konsultan Desain Industri :

(54) Judul Desain Industri : Seperangkat Alat Pembakar Sampah (Incinerator)

(57) Klaim :
Bentuk,Konfigurasi

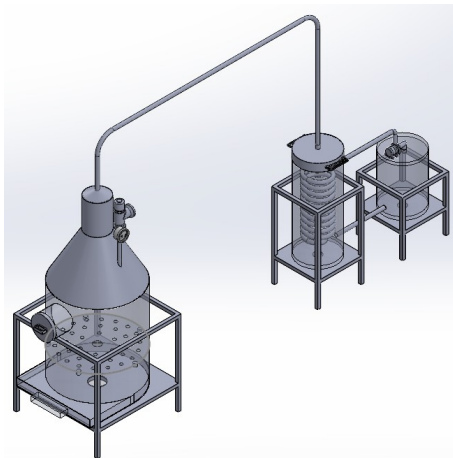

Tampak Perspektif

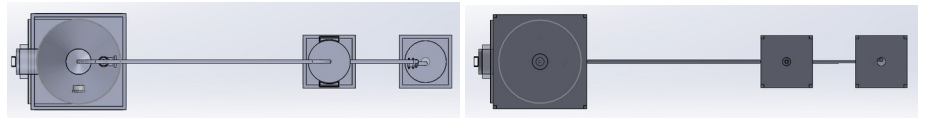

Tampak Atas

Tampak Bawah

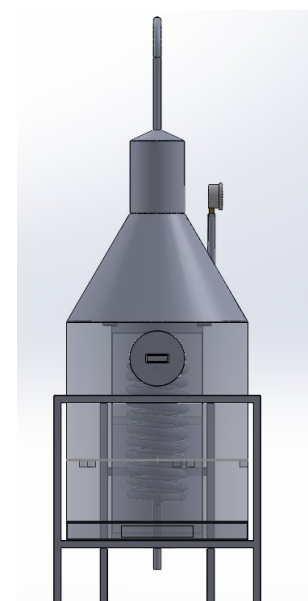
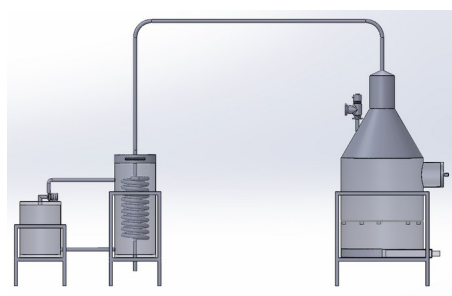
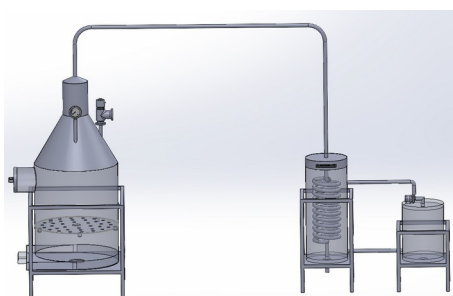

Tampak Depan

Tampak Belakang

Tampak Samping

(19) ID

(51) Klasifikasi Locarno : 25-02

(21) No. Permohonan DI : A00202501156

(22) Tanggal Penerimaan Permohonan DI :
25 Februari 2025

(30) Data Prioritas :
(31) Nomor (32) Tanggal (33) Negara

(43) Tanggal Pengumuman DI :
10 Maret 2025

(71) Nama dan Alamat Pemohon Desain Industri:
PT RAGAM TANGGUH FORTINDO
Jl. Raya Sukodono Keboansikep, Gedangan, Kab.
Sidoarjo, Jawa Timur 61254, Indonesia (ID)

(72) Nama Pendesain :
DANIEL EKAKURNIA SUWARGO, ID

(74) Nama dan Alamat Konsultan Desain Industri :
E. L. Sajogo
Sajogo Law Building, Jalan Untung Suropati Nomor 64
Tegal Sari, Surabaya, Jawa Timur 60264

(54) Judul Desain Industri : PANEL DINDING

(57) Klaim :
Bentuk, Konfigurasi, Komposisi Garis

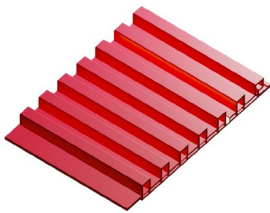

Top Perspective

Tampak Perspektif



Top

Tampak Atas



Bottom

Tampak Bawah



Front

Tampak Depan



Behind

Tampak Belakang



Left

Tampak Samping

(19) ID

(51) Klasifikasi Locarno : 25-02

(21) No. Permohonan DI : A00202501153

(22) Tanggal Penerimaan Permohonan DI :
25 Februari 2025

(30) Data Prioritas :
(31) Nomor (32) Tanggal (33) Negara

(43) Tanggal Pengumuman DI :
10 Maret 2025

(71) Nama dan Alamat Pemohon Desain Industri:
PT RAGAM TANGGUH FORTINDO
Jl. Raya Sukodono Keboansikep, Gedangan, Kab.
Sidoarjo, Jawa Timur 61254, Indonesia (ID)

(72) Nama Pendesain :
DANIEL EKAKURNIA SUWARGO, ID

(74) Nama dan Alamat Konsultan Desain Industri :
E. L. Sajogo
Sajogo Law Building, Jalan Untung Suropati Nomor 64
Tegal Sari, Surabaya, Jawa Timur 60264

(54) Judul Desain Industri :
PANEL DINDING

(57) Klaim :
Bentuk, Konfigurasi, Komposisi Garis

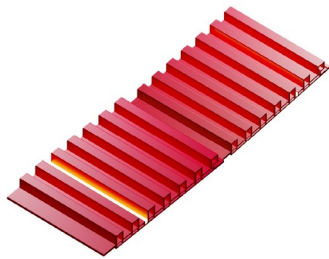

Top Perspective

Tampak Perspektif



Top

Tampak Atas



Bottom

Tampak Bawah



Front

Tampak Depan



Behind

Tampak Belakang



Left

Tampak Samping

(19) ID

(51) Klasifikasi Locarno : 25-02

(21) No. Permohonan DI : A00202501155

(22) Tanggal Penerimaan Permohonan DI :
25 Februari 2025

(30) Data Prioritas :
(31) Nomor (32) Tanggal (33) Negara

(43) Tanggal Pengumuman DI :
10 Maret 2025

(71) Nama dan Alamat Pemohon Desain Industri:
PT RAGAM TANGGUH FORTINDO
Jl. Raya Sukodono Keboansikep, Gedangan, Kab.
Sidoarjo, Jawa Timur 61254, Indonesia (ID)

(72) Nama Pendesain :
DANIEL EKAKURNIA SUWARGO, ID

(74) Nama dan Alamat Konsultan Desain Industri :
E. L. Sajogo
Sajogo Law Building, Jalan Untung Suropati Nomor 64
Tegal Sari, Surabaya, Jawa Timur 60264

(54) Judul Desain Industri : PANEL DINDING

(57) Klaim :
Bentuk, Konfigurasi, Komposisi Garis



Top Perspective

Tampak Perspektif

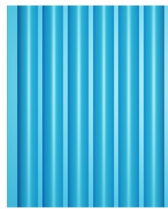

Top

Tampak Atas



Bottom

Tampak Bawah



Front

Tampak Depan



Behind

Tampak Belakang



Left

Tampak Samping

(19) ID

(51) Klasifikasi Locarno : 25-02

(21) No. Permohonan DI : A00202501154

(22) Tanggal Penerimaan Permohonan DI :
25 Februari 2025

(30) Data Prioritas :
(31) Nomor (32) Tanggal (33) Negara

(43) Tanggal Pengumuman DI :
10 Maret 2025

(71) Nama dan Alamat Pemohon Desain Industri:
PT RAGAM TANGGUH FORTINDO
Jl. Raya Sukodono Keboansikep, Gedangan, Kab.
Sidoarjo, Jawa Timur 61254, Indonesia (ID)

(72) Nama Pendesain :
DANIEL EKAKURNIA SUWARGO, ID

(74) Nama dan Alamat Konsultan Desain Industri :
E. L. Sajogo
Sajogo Law Building, Jalan Untung Suropati Nomor 64
Tegal Sari, Surabaya, Jawa Timur 60264

(54) Judul Desain Industri : PANEL DINDING

(57) Klaim :
Bentuk, Konfigurasi, Komposisi Garis

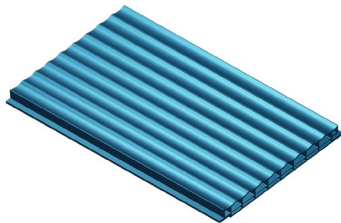

Top Perspective

Tampak Perspektif



Top

Tampak Atas



Bottom

Tampak Bawah



Front

Tampak Depan



Behind

Tampak Belakang



Left

Tampak Samping

(19) ID

(51) Klasifikasi Locarno : 25-02

(21) No. Permohonan DI : A00202501157

(22) Tanggal Penerimaan Permohonan DI :
25 Februari 2025

(30) Data Prioritas :
(31) Nomor (32) Tanggal (33) Negara

(43) Tanggal Pengumuman DI :
10 Maret 2025

(71) Nama dan Alamat Pemohon Desain Industri:
PT RAGAM TANGGUH FORTINDO
Jl. Raya Sukodono Keboansikep, Gedangan, Kab.
Sidoarjo, Jawa Timur 61254, Indonesia (ID)

(72) Nama Pendesain :
DANIEL EKAKURNIA SUWARGO, ID

(74) Nama dan Alamat Konsultan Desain Industri :
E. L. Sajogo
Sajogo Law Building, Jalan Untung Suropati Nomor 64
Tegal Sari, Surabaya, Jawa Timur 60264

(54) Judul Desain Industri : PANEL DINDING

(57) Klaim :
Bentuk, Konfigurasi, Komposisi Garis



Top Perspective

Tampak Perspektif



Top

Tampak Atas



Bottom

Tampak Bawah



Front

Tampak Depan



Behind

Tampak Belakang



Left

Tampak Samping

(19) ID

(51) Klasifikasi Locarno : 25-02

(21) No. Permohonan DI : A00202501158

(22) Tanggal Penerimaan Permohonan DI :
25 Februari 2025

(30) Data Prioritas :
(31) Nomor (32) Tanggal (33) Negara

(43) Tanggal Pengumuman DI :
10 Maret 2025

(71) Nama dan Alamat Pemohon Desain Industri:
PT RAGAM TANGGUH FORTINDO
Jl. Raya Sukodono Keboansikep, Gedangan, Kab.
Sidoarjo, Jawa Timur 61254, Indonesia (ID)

(72) Nama Pendesain :
DANIEL EKAKURNIA SUWARGO, ID

(74) Nama dan Alamat Konsultan Desain Industri :
E. L. Sajogo
Sajogo Law Building, Jalan Untung Suropati Nomor 64
Tegal Sari, Surabaya, Jawa Timur 60264

(54) Judul Desain Industri : PANEL DINDING

(57) Klaim :
Bentuk, Konfigurasi, Komposisi Garis



Top Perspective

Tampak Perspektif

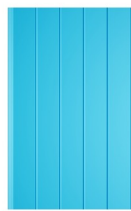

Top

Tampak Atas



Bottom

Tampak Bawah



Front

Tampak Depan



Behind

Tampak Belakang



Left

Tampak Samping

(19) ID

(51) Klasifikasi Locarno : 25-01

(21) No. Permohonan DI : A00202501162

(22) Tanggal Penerimaan Permohonan DI :
25 Februari 2025

(30) Data Prioritas :
(31) Nomor (32) Tanggal (33) Negara

(43) Tanggal Pengumuman DI :
10 Maret 2025

(71) Nama dan Alamat Pemohon Desain Industri:
PT RAGAM TANGGUH FORTINDO
Jl. Raya Sukodono Keboansikep, Gedangan, Kab.
Sidoarjo, Jawa Timur 61254, Indonesia (ID)

(72) Nama Pendesain :
DANIEL EKAKURNIA SUWARGO, ID

(74) Nama dan Alamat Konsultan Desain Industri :
E. L. Sajogo
Sajogo Law Building, Jalan Untung Suropati Nomor 64
Tegal Sari, Surabaya, Jawa Timur 60264

(54) Judul Desain Industri : PANEL DINDING

(57) Klaim :
Bentuk, Konfigurasi, Komposisi Garis

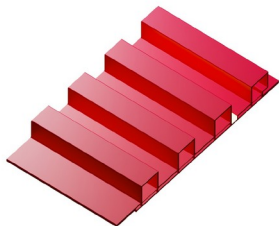

Top Perspective

Tampak Perspektif



Top

Tampak Atas



Bottom

Tampak Bawah



Front

Tampak Depan



Behind

Tampak Belakang



Left

Tampak Samping

(19) ID

(51) Klasifikasi Locarno : 25-01

(21) No. Permohonan DI : A00202501160

(22) Tanggal Penerimaan Permohonan DI :
25 Februari 2025

(30) Data Prioritas :
(31) Nomor (32) Tanggal (33) Negara

(43) Tanggal Pengumuman DI :
10 Maret 2025

(71) Nama dan Alamat Pemohon Desain Industri:
PT RAGAM TANGGUH FORTINDO
Jl. Raya Sukodono Keboansikep, Gedangan, Kab.
Sidoarjo, Jawa Timur 61254, Indonesia (ID)

(72) Nama Pendesain :
DANIEL EKAKURNIA SUWARGO, ID

(74) Nama dan Alamat Konsultan Desain Industri :
E. L. Sajogo
Sajogo Law Building, Jalan Untung Suropati Nomor 64
Tegal Sari, Surabaya, Jawa Timur 60264

(54) Judul Desain Industri : PANEL DINDING

(57) Klaim :
Bentuk, Konfigurasi, Komposisi Garis

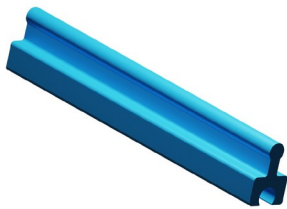

Top Perspective

Tampak Perspektif



Top

Tampak Atas



Bottom

Tampak Bawah



Front

Tampak Depan



Behind

Tampak Belakang



Left

Tampak Samping

(19) ID

(51) Klasifikasi Locarno : 25-02

(21) No. Permohonan DI : A00202501159

(22) Tanggal Penerimaan Permohonan DI :
25 Februari 2025

(30) Data Prioritas :
(31) Nomor (32) Tanggal (33) Negara

(43) Tanggal Pengumuman DI :
10 Maret 2025

(71) Nama dan Alamat Pemohon Desain Industri:
PT RAGAM TANGGUH FORTINDO
Jl. Raya Sukodono Keboansikep, Gedangan, Kab.
Sidoarjo, Jawa Timur 61254, Indonesia (ID)

(72) Nama Pendesain :
DANIEL EKAKURNIA SUWARGO, ID

(74) Nama dan Alamat Konsultan Desain Industri :
E. L. Sajogo
Sajogo Law Building, Jalan Untung Suropati Nomor 64
Tegal Sari, Surabaya, Jawa Timur 60264

(54) Judul Desain Industri : PANEL DINDING

(57) Klaim :
Bentuk, Konfigurasi, Komposisi Garis

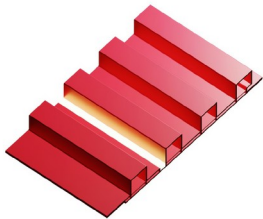

Top Perspective

Tampak Perspektif

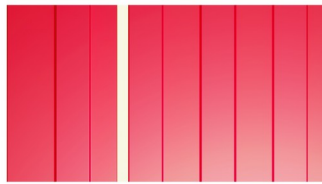

Top

Tampak Atas



Bottom

Tampak Bawah



Front

Tampak Depan



Behind

Tampak Belakang



Left

Tampak Samping

(19) ID

(51) Klasifikasi Locarno : 25-01

(21) No. Permohonan DI : A00202501161

(22) Tanggal Penerimaan Permohonan DI :
25 Februari 2025

(30) Data Prioritas :
(31) Nomor (32) Tanggal (33) Negara

(43) Tanggal Pengumuman DI :
10 Maret 2025

(71) Nama dan Alamat Pemohon Desain Industri:
PT RAGAM TANGGUH FORTINDO
Jl. Raya Sukodono Keboansikep, Gedangan, Kab.
Sidoarjo, Jawa Timur 61254, Indonesia (ID)

(72) Nama Pendesain :
DANIEL EKAKURNIA SUWARGO, ID

(74) Nama dan Alamat Konsultan Desain Industri :
E. L. Sajogo
Sajogo Law Building, Jalan Untung Suropati Nomor 64
Tegal Sari, Surabaya, Jawa Timur 60264

(54) Judul Desain Industri :
PANEL DINDING

(57) Klaim :
Bentuk, Konfigurasi, Komposisi Garis

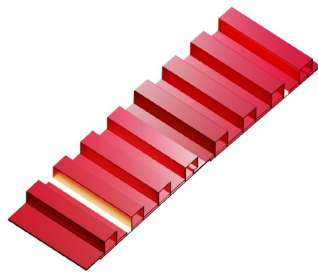

Top Perspective

Tampak Perspektif



Top

Tampak Atas



Bottom

Tampak Bawah



Front

Tampak Depan



Behind

Tampak Belakang



Left

Tampak Samping

(19) ID

(51) Klasifikasi Locarno : 25-02

(21) No. Permohonan DI : A00202501166

(22) Tanggal Penerimaan Permohonan DI :
25 Februari 2025

(30) Data Prioritas :
(31) Nomor (32) Tanggal (33) Negara

(43) Tanggal Pengumuman DI :
10 Maret 2025

(71) Nama dan Alamat Pemohon Desain Industri:
PT RAGAM TANGGUH FORTINDO
Jl. Raya Sukodono Keboansikep, Gedangan, Kab.
Sidoarjo, Jawa Timur 61254, Indonesia (ID)

(72) Nama Pendesain :
DANIEL EKAKURNIA SUWARGO, ID

(74) Nama dan Alamat Konsultan Desain Industri :
E. L. Sajogo
Sajogo Law Building, Jalan Untung Suropati Nomor 64
Tegal Sari, Surabaya, Jawa Timur 60264

(54) Judul Desain Industri :
PANEL DINDING

(57) Klaim :
Bentuk, Konfigurasi, Komposisi Garis

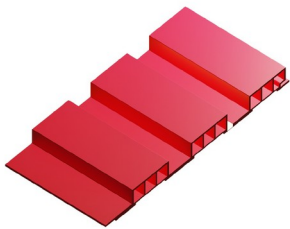

Top Perspective

Tampak Perspektif



Top

Tampak Atas



Bottom

Tampak Bawah



Front

Tampak Depan



Behind

Tampak Belakang



Left

Tampak Samping

(19) ID

(51) Klasifikasi Locarno : 25-02

(21) No. Permohonan DI : A00202501165

(22) Tanggal Penerimaan Permohonan DI :
25 Februari 2025

(30) Data Prioritas :
(31) Nomor (32) Tanggal (33) Negara

(43) Tanggal Pengumuman DI :
10 Maret 2025

(71) Nama dan Alamat Pemohon Desain Industri:
PT RAGAM TANGGUH FORTINDO
Jl. Raya Sukodono Keboansikep, Gedangan, Kab.
Sidoarjo, Jawa Timur 61254, Indonesia (ID)

(72) Nama Pendesain :
DANIEL EKAKURNIA SUWARGO, ID

(74) Nama dan Alamat Konsultan Desain Industri :
E. L. Sajogo
Sajogo Law Building, Jalan Untung Suropati Nomor 64
Tegal Sari, Surabaya, Jawa Timur 60264

(54) Judul Desain Industri :
PANEL DINDING

(57) Klaim :
Bentuk, Konfigurasi, Komposisi Garis

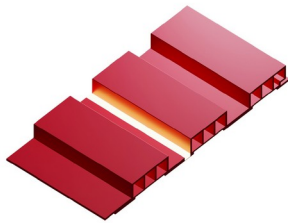

Top Perspective

Tampak Perspektif



Top

Tampak Atas



Bottom

Tampak Bawah



Front

Tampak Depan



Behind

Tampak Belakang



Left

Tampak Samping

(19) ID

(51) Klasifikasi Locarno : 25-02

(21) No. Permohonan DI : A00202501167

(22) Tanggal Penerimaan Permohonan DI :
25 Februari 2025

(30) Data Prioritas :
(31) Nomor (32) Tanggal (33) Negara

(43) Tanggal Pengumuman DI :
10 Maret 2025

(71) Nama dan Alamat Pemohon Desain Industri:
PT RAGAM TANGGUH FORTINDO
Jl. Raya Sukodono Keboansikep, Gedangan, Kab.
Sidoarjo, Jawa Timur 61254, Indonesia (ID)

(72) Nama Pendesain :
DANIEL EKAKURNIA SUWARGO, ID

(74) Nama dan Alamat Konsultan Desain Industri :
E. L. Sajogo
Sajogo Law Building, Jalan Untung Suropati Nomor 64
Tegal Sari, Surabaya, Jawa Timur 60264

(54) Judul Desain Industri :
PANEL DINDING

(57) Klaim :
Bentuk, Konfigurasi, Komposisi Garis

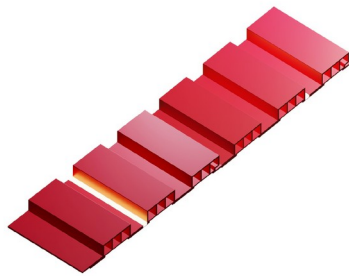

Top Perspective

Tampak Perspektif



Top

Tampak Atas



Bottom

Tampak Bawah



Front

Tampak Depan



Behind

Tampak Belakang



Left

Tampak Samping

(19) ID

(51) Klasifikasi Locarno : 25-02

(21) No. Permohonan DI : A00202501164

(22) Tanggal Penerimaan Permohonan DI :
25 Februari 2025

(30) Data Prioritas :
(31) Nomor (32) Tanggal (33) Negara

(43) Tanggal Pengumuman DI :
10 Maret 2025

(71) Nama dan Alamat Pemohon Desain Industri:
PT RAGAM TANGGUH FORTINDO
Jl. Raya Sukodono Keboansikep, Gedangan, Kab.
Sidoarjo, Jawa Timur 61254, Indonesia (ID)

(72) Nama Pendesain :
DANIEL EKAKURNIA SUWARGO, ID

(74) Nama dan Alamat Konsultan Desain Industri :
E. L. Sajogo
Sajogo Law Building, Jalan Untung Suropati Nomor 64
Tegal Sari, Surabaya, Jawa Timur 60264

(54) Judul Desain Industri : PANEL DINDING

(57) Klaim :
Bentuk, Konfigurasi, Komposisi Garis

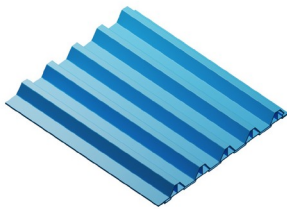

Top Perspective

Tampak Perspektif

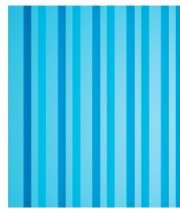

Top

Tampak Atas

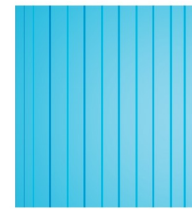

Bottom

Tampak Bawah



Front

Tampak Depan



Behind

Tampak Belakang



Left

Tampak Samping

(19) ID

(51) Klasifikasi Locarno : 25-02

(21) No. Permohonan DI : A00202501163

(22) Tanggal Penerimaan Permohonan DI :
25 Februari 2025

(30) Data Prioritas :
(31) Nomor (32) Tanggal (33) Negara

(43) Tanggal Pengumuman DI :
10 Maret 2025

(71) Nama dan Alamat Pemohon Desain Industri:
PT RAGAM TANGGUH FORTINDO
Jl. Raya Sukodono Keboansikep, Gedangan, Kab.
Sidoarjo, Jawa Timur 61254, Indonesia (ID)

(72) Nama Pendesain :
DANIEL EKAKURNIA SUWARGO, ID

(74) Nama dan Alamat Konsultan Desain Industri :
E. L. Sajogo
Sajogo Law Building, Jalan Untung Suropati Nomor 64
Tegal Sari, Surabaya, Jawa Timur 60264

(54) Judul Desain Industri : PANEL DINDING

(57) Klaim :
Bentuk, Konfigurasi, Komposisi Garis

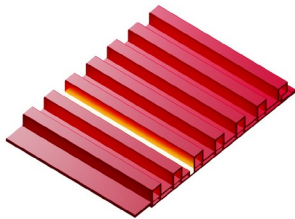

Top Perspective

Tampak Perspektif

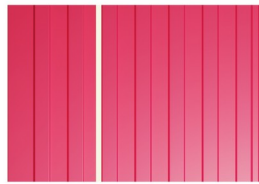

Top

Tampak Atas



Bottom

Tampak Bawah



Front

Tampak Depan



Behind

Tampak Belakang



Left

Tampak Samping

(19) ID

(51) Klasifikasi Locarno : 12-08

(21) No. Permohonan DI : A00202501173

(22) Tanggal Penerimaan Permohonan DI :
26 Februari 2025

(30) Data Prioritas :

(31) Nomor (32) Tanggal (33) Negara
202430671818.0 24 Oktober 2024 China (CN)

(43) Tanggal Pengumuman DI :
10 Maret 2025

(71) Nama dan Alamat Pemohon Desain Industri:

BYD COMPANY LIMITED
No. 3009, BYD Road, Pingshan, Shenzhen, Guangdong
518118, China (CN)

(72) Nama Pendesain :

Yubo LIAN,CN WOLFGANG JOSEF EGGER,DE
Jihan FAN,CN Wei SU,CN Peng HU,CN

(74) Nama dan Alamat Konsultan Desain Industri :

Irene Kurniati Djalim
Jalan Raya Penggilingan No 99

(54) Judul Desain Industri : MOBIL

(57) Klaim :
Bentuk,Konfigurasi



Tampak Perspektif



Tampak Atas

Tampak Bawah



Tampak Depan



Tampak Belakang



Tampak Samping

(19) ID

(51) Klasifikasi Locarno : 03-01

(21) No. Permohonan DI : A00202501175

(22) Tanggal Penerimaan Permohonan DI :
26 Februari 2025

(30) Data Prioritas :
(31) Nomor (32) Tanggal (33) Negara

(43) Tanggal Pengumuman DI :
10 Maret 2025

(71) Nama dan Alamat Pemohon Desain Industri:
BTV GROUP PTE. LTD.
2 ALEXANDRA ROAD #06-03 DELTA HOUSE
SINGAPORE 159919, Singapore (SG)

(72) Nama Pendesain :
Rebecca Ting, SG

(74) Nama dan Alamat Konsultan Desain Industri :
Heru Lukito
Heru Lukito & Partners Talavera Office Park, 28th Floor
Jalan T.B. Simatupang Kavling 22-26, Jakarta 12430

(54) Judul Desain Industri : TAS

(57) Klaim :
Bentuk, Konfigurasi, Komposisi Garis

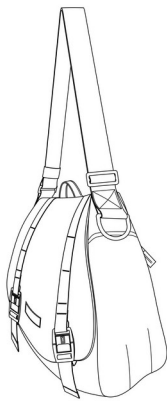

Tampak Perspektif

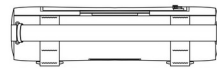

Tampak Atas

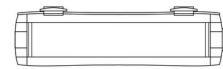

Tampak Bawah

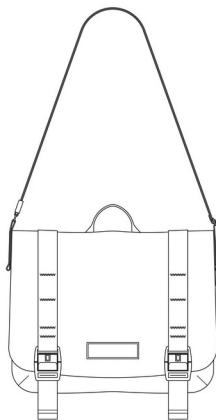

Tampak Depan

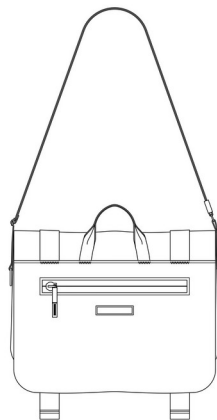

Tampak Belakang

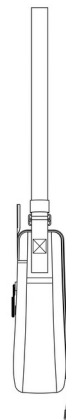

Tampak Samping

(19) ID

(51) Klasifikasi Locarno : 19-06

(21) No. Permohonan DI : A00202501179

(22) Tanggal Penerimaan Permohonan DI :
26 Februari 2025

(30) Data Prioritas :
(31) Nomor (32) Tanggal (33) Negara

(43) Tanggal Pengumuman DI :
10 Maret 2025

(71) Nama dan Alamat Pemohon Desain Industri:
PT. ATALI MAKMUR
Rukan Exclusive BGM PIK Blok G No. 65- 66 Kamal
Muara, Penjaringan, Kota Adm. Jakarta Utara, DKI Jakarta -,
Indonesia (ID)

(72) Nama Pendesain :
EDWIN MAKMUR, ID

(74) Nama dan Alamat Konsultan Desain Industri :
Amris Pulungan
PULUNGAN, WISTON & PARTNERS, Jl. Cempaka Putih
Raya No. 51 Jakarta, 10520 INDONESIA

(54) Judul Desain Industri : PULPEN JEL GP-415 (GEL PEN GP-415)

(57) Klaim :
Bentuk, Konfigurasi



Tampak Perspektif

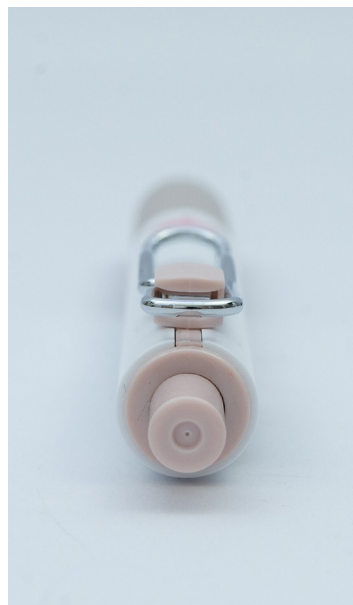

Tampak Atas



Tampak Bawah



Tampak Depan



Tampak Belakang

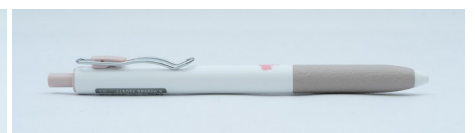

Tampak Samping

(19) ID

(51) Klasifikasi Locarno : 24-02

(21) No. Permohonan DI : A00202501186

(22) Tanggal Penerimaan Permohonan DI :
26 Februari 2025

(30) Data Prioritas :
(31) Nomor (32) Tanggal (33) Negara

(43) Tanggal Pengumuman DI :
10 Maret 2025

(71) Nama dan Alamat Pemohon Desain Industri:
andri suwarno
desa randualas rt 27 rw 09 kecamatan kare Randualas,
Kare, Kab. Madiun, Jawa Timur 63182, Indonesia (ID)

(72) Nama Pendesain :
andri suwarno,ID

(74) Nama dan Alamat Konsultan Desain Industri :

(54) Judul Desain Industri : alat sunat sederhana

(57) Klaim :
Bentuk,Konfigurasi



Tampak Perspektif



Tampak Atas



Tampak Bawah

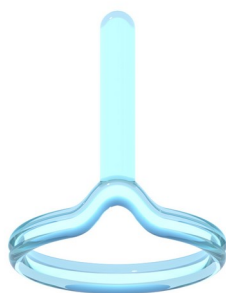

Tampak Depan



Tampak Belakang

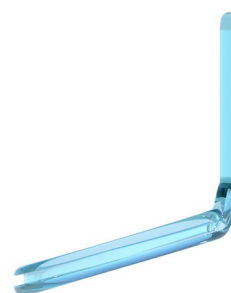

Tampak Samping

(19) ID

(51) Klasifikasi Locarno : 02-04

(21) No. Permohonan DI : A00202501187

(22) Tanggal Penerimaan Permohonan DI :
26 Februari 2025

(30) Data Prioritas :
(31) Nomor (32) Tanggal (33) Negara

(43) Tanggal Pengumuman DI :
10 Maret 2025

(71) Nama dan Alamat Pemohon Desain Industri:
Drs. GUNARATNA ANDY TANUSASMITA
Gg. Siti No. 59, Kel. Karanganyar, Kec. Astana Anyar,
Kota Bandung, Jawa Barat Karanganyar, Astana Anyar, Kota
Bandung, Jawa Barat 40241, Indonesia (ID)

(72) Nama Pendesain :
Drs. GUNARATNA ANDY TANUSASMITA, ID

(74) Nama dan Alamat Konsultan Desain Industri :
Eko Tanuwiharja
Komplek Banceuy Permai Kav. E-19 No. 27, Kel. Braga
Kec. Sumur Bandung, Kota Bandung

(54) Judul Desain Industri : Sepatu

(57) Klaim :
Konfigurasi, Komposisi Garis, Komposisi Warna



Tampak Perspektif



Tampak Atas



Tampak Bawah



Tampak Depan



Tampak Belakang



Tampak Samping

(19) ID

(51) Klasifikasi Locarno : 02-04

(21) No. Permohonan DI : A00202501188

(22) Tanggal Penerimaan Permohonan DI :
26 Februari 2025

(30) Data Prioritas :
(31) Nomor (32) Tanggal (33) Negara

(43) Tanggal Pengumuman DI :
10 Maret 2025

(71) Nama dan Alamat Pemohon Desain Industri:
Drs. GUNARATNA ANDY TANUSASMITA
Gg. Siti No. 59, Kel. Karanganyar, Kec. Astana Anyar,
Kota Bandung, Jawa Barat Karanganyar, Astana Anyar, Kota
Bandung, Jawa Barat 40241, Indonesia (ID)

(72) Nama Pendesain :
Drs. GUNARATNA ANDY TANUSASMITA, ID

(74) Nama dan Alamat Konsultan Desain Industri :
Eko Tanuwiharja
Komplek Banceuy Permai Kav. E-19 No. 27, Kel. Braga
Kec. Sumur Bandung, Kota Bandung

(54) Judul Desain Industri : SEPATU

(57) Klaim :
Konfigurasi, Komposisi Garis, Komposisi Warna



Tampak Perspektif



Tampak Atas



Tampak Bawah



Tampak Depan

Tampak Belakang

Tampak Samping

(19) ID

(51) Klasifikasi Locarno : 12-16

(21) No. Permohonan DI : A00202501191

(22) Tanggal Penerimaan Permohonan DI :
26 Februari 2025

(30) Data Prioritas :
(31) Nomor (32) Tanggal (33) Negara

(43) Tanggal Pengumuman DI :
10 Maret 2025

(71) Nama dan Alamat Pemohon Desain Industri:
AKADEMI INOVASI INDONESIA
Jalan Hasanuddin Gg mangga Mangunsari, Sidomukti,
Kota Salatiga, Jawa Tengah 50742, Indonesia (ID)

PT DTECH INOVASI INDONESIA
Jalan Nusantara 18 Canden Kutowinangun Lor, Tingkir,
Kota Salatiga, Jawa Tengah 50742, Indonesia (ID)

(72) Nama Pendesain :
LUTVIA MAURA AFRILLAFAZZA,ID AZZAHRA
NAZWA ASYIFA,ID NUR HADI ARDIYANTO,ID
DIAN RISKY ALFIANSYAH,ID AFZALURROHMAN
ABDULLAH,ID

(74) Nama dan Alamat Konsultan Desain Industri :

(54) Judul Desain Industri : COVRAD AEROX GEISHA

(57) Klaim :
Bentuk,Konfigurasi

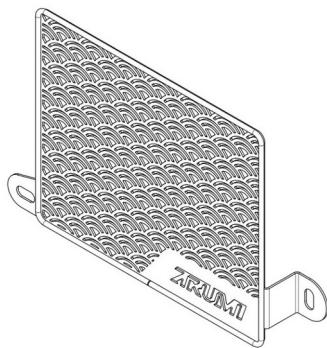

Tampak Perspektif



Tampak Atas



Tampak Bawah

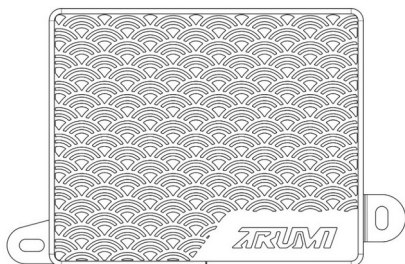

Tampak Depan

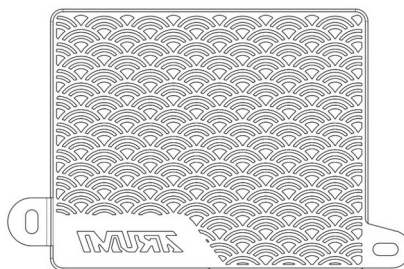

Tampak Belakang



Tampak Samping

(19) ID

(51) Klasifikasi Locarno : 12-16

(21) No. Permohonan DI : A00202501190

(22) Tanggal Penerimaan Permohonan DI :
26 Februari 2025

(30) Data Prioritas :
(31) Nomor (32) Tanggal (33) Negara

(43) Tanggal Pengumuman DI :
10 Maret 2025

(71) Nama dan Alamat Pemohon Desain Industri:
AKADEMI INOVASI INDONESIA
Jalan Hasanuddin Gg mangga Mangunsari, Sidomukti,
Kota Salatiga, Jawa Tengah 50742, Indonesia (ID)

PT DTECH INOVASI INDONESIA
Jalan Nusantara 18 Canden Kutowinangun Lor, Tingkir,
Kota Salatiga, Jawa Tengah 50742, Indonesia (ID)

(72) Nama Pendesain :
LUTVIA MAURA AFRILLAFAZZA, ID AZZAHRA
NAZWA ASYIFA, ID NUR HADI ARDIYANTO, ID
DIAN RISKY ALFIANSYAH, ID AFZALURROHMAN
ABDULLAH, ID

(74) Nama dan Alamat Konsultan Desain Industri :

(54) Judul Desain Industri : COVRAD AEROX EXPANDED

(57) Klaim :
Bentuk, Konfigurasi

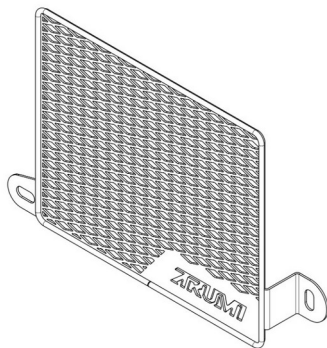

Tampak Perspektif



Tampak Atas



Tampak Bawah

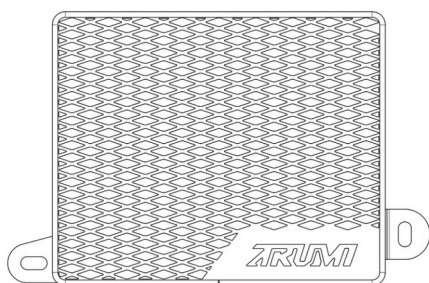

Tampak Depan

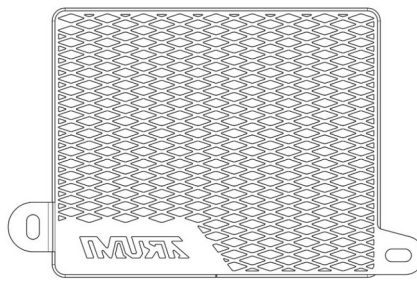

Tampak Belakang



Tampak Samping

(19) ID

(51) Klasifikasi Locarno : 12-16

(21) No. Permohonan DI : A00202501192

(22) Tanggal Penerimaan Permohonan DI :
26 Februari 2025

(30) Data Prioritas :
(31) Nomor (32) Tanggal (33) Negara

(43) Tanggal Pengumuman DI :
10 Maret 2025

(71) Nama dan Alamat Pemohon Desain Industri:
AKADEMI INOVASI INDONESIA
Jalan Hasanuddin Gg Mangga Mangunsari, Sidomukti,
Kota Salatiga, Jawa Tengah 50742, Indonesia (ID)

PT DTECH INOVASI INDONESIA
Jalan Nusantara 18 Canden Kutowinangun Lor, Tingkir,
Kota Salatiga, Jawa Tengah 50742, Indonesia (ID)

(72) Nama Pendesain :
LUTVIA MAURA AFRILLAFAZZA, ID AZZAHRA
NAZWA ASYIFA, ID NUR HADI ARDIYANTO, ID
DIAN RISKY ALFIANSYAH, ID AFZALURROHMAN
ABDULLAH, ID

(74) Nama dan Alamat Konsultan Desain Industri :

(54) Judul Desain Industri : COVRAD VARIO EXPANDED

(57) Klaim :
Bentuk, Konfigurasi

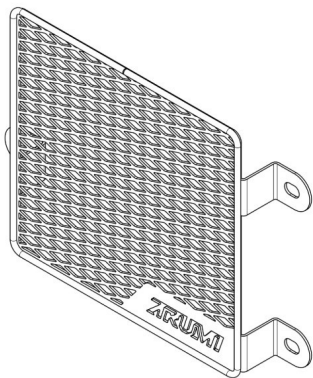

Tampak Perspektif



Tampak Atas



Tampak Bawah

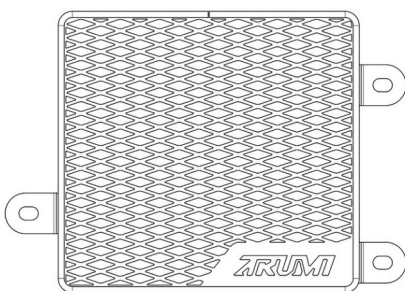

Tampak Depan

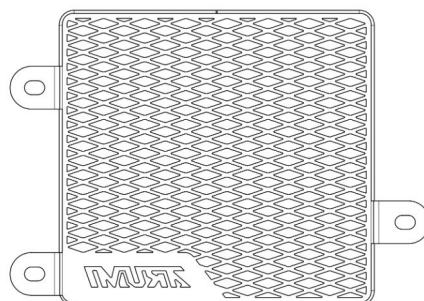

Tampak Belakang



Tampak Samping

(19) ID

(51) Klasifikasi Locarno : 12-11

(21) No. Permohonan DI : A00202501195

(22) Tanggal Penerimaan Permohonan DI :
27 Februari 2025

(30) Data Prioritas :
(31) Nomor (32) Tanggal (33) Negara

(43) Tanggal Pengumuman DI :
10 Maret 2025

(71) Nama dan Alamat Pemohon Desain Industri:
PT GARDA ENERGI NASIONAL INDONESIA
RUKO MORA SOHO BOULEVARD KAHURIPAN
NIRWANA NO. 97 Sumput, Sidoarjo, Kab. Sidoarjo, Jawa
Timur 61228, Indonesia (ID)

(72) Nama Pendesain :
Michael Christian, S.Ds,ID Ida Bagus Gede Putra
Kusuma, S.Ds,ID

(74) Nama dan Alamat Konsultan Desain Industri :

(54) Judul Desain Industri : Sepeda Motor Listrik Urban Medium Savart A1

(57) Klaim :
Bentuk,Konfigurasi,Komposisi Garis



Tampak Perspektif

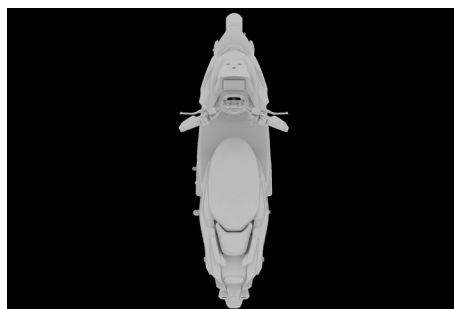

Tampak Atas



Tampak Bawah

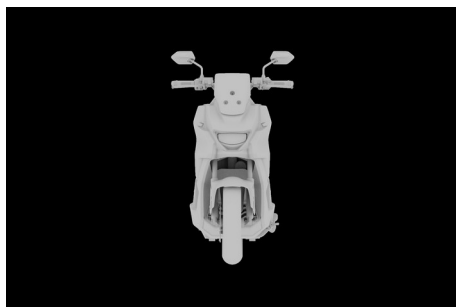

Tampak Depan



Tampak Belakang

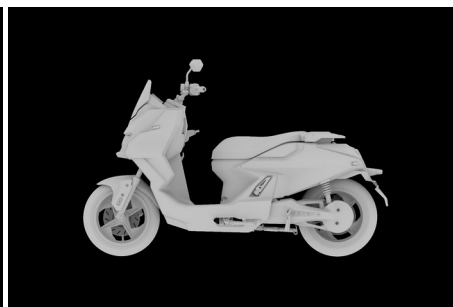

Tampak Samping

(19) ID

(51) Klasifikasi Locarno : 12-16

(21) No. Permohonan DI : A00202501202

(22) Tanggal Penerimaan Permohonan DI :
27 Februari 2025

(30) Data Prioritas :
(31) Nomor (32) Tanggal (33) Negara

(43) Tanggal Pengumuman DI :
10 Maret 2025

(71) Nama dan Alamat Pemohon Desain Industri:
AKADEMI INOVASI INDONESIA
Jalan Hasanuddin Gg Mangga Mangunsari, Sidomukti,
Kota Salatiga, Jawa Tengah 50742, Indonesia (ID)

PT DTECH INOVASI INDONESIA
Jalan Nusantara 18 Canden Kutowinangun Lor, Tingkir,
Kota Salatiga, Jawa Tengah 50742, Indonesia (ID)

(72) Nama Pendesain :
LUTVIA MAURA AFRILLAFAZZA, ID AZZAHRA
NAZWA ASYIFA, ID RAJIB ALAMSYAH, ID
PRAYOGI DWI KUNCORO, ID INDAH AMALIA
AGUSTIN, ID

(74) Nama dan Alamat Konsultan Desain Industri :

(54) Judul Desain Industri : MUDFLAP AKRILIK BEAT

(57) Klaim :
Bentuk, Konfigurasi

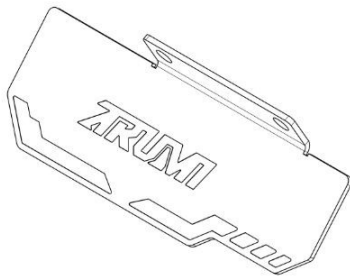

Tampak Perspektif

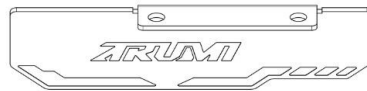

Tampak Atas



Tampak Bawah

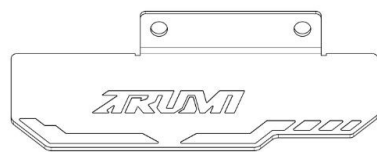

Tampak Depan

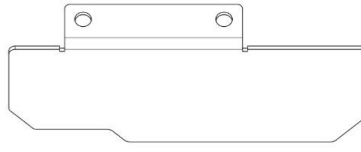

Tampak Belakang

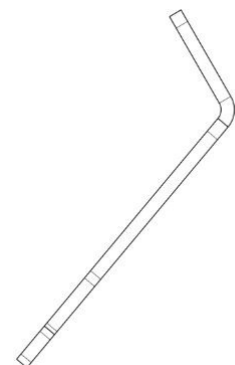

Tampak Samping

(19) ID

(51) Klasifikasi Locarno : 12-16

(21) No. Permohonan DI : A00202501209

(22) Tanggal Penerimaan Permohonan DI :
27 Februari 2025

(30) Data Prioritas :
(31) Nomor (32) Tanggal (33) Negara

(43) Tanggal Pengumuman DI :
10 Maret 2025

(71) Nama dan Alamat Pemohon Desain Industri:
AKADEMI INOVASI INDONESIA
Jalan Hasanuddin Gg Mangga Mangunsari, Sidomukti,
Kota Salatiga, Jawa Tengah 50742, Indonesia (ID)

PT DTECH INOVASI INDONESIA
Jalan Nusantara 18 Canden Kutowinangun Lor, Tingkir,
Kota Salatiga, Jawa Tengah 50742, Indonesia (ID)

(72) Nama Pendesain :
LUTVIA MAURA AFRILLAFAZZA, ID AZZAHRA
NAZWA ASYIFA, ID RAHMAT DANI SULISTYO, ID
INDAH AMALIA AGUSTIN, ID

(74) Nama dan Alamat Konsultan Desain Industri :

(54) Judul Desain Industri : AIRFLOW BLADE ADV

(57) Klaim :
Konfigurasi, Bentuk

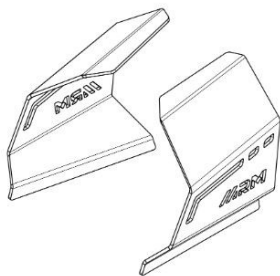

Tampak Perspektif

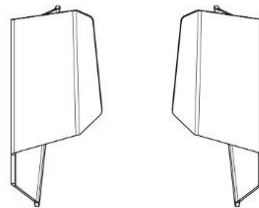

Tampak Atas

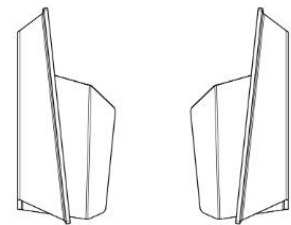

Tampak Bawah

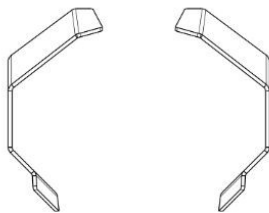

Tampak Depan

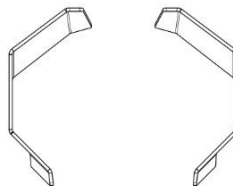

Tampak Belakang

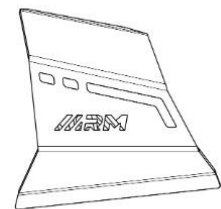

Tampak Samping

(19) ID

(51) Klasifikasi Locarno : 12-16

(21) No. Permohonan DI : A00202501205

(22) Tanggal Penerimaan Permohonan DI :
27 Februari 2025

(30) Data Prioritas :
(31) Nomor (32) Tanggal (33) Negara

(43) Tanggal Pengumuman DI :
10 Maret 2025

(71) Nama dan Alamat Pemohon Desain Industri:
AKADEMI INOVASI INDONESIA
Jalan Hasanuddin Gg Mangga Mangunsari, Sidomukti,
Kota Salatiga, Jawa Tengah 50742, Indonesia (ID)

PT DTECH INOVASI INDONESIA
Jalan Nusantara 18 Canden Kutowinangun Lor, Tingkir,
Kota Salatiga, Jawa Tengah 50742, Indonesia (ID)

(72) Nama Pendesain :
HENDRI SURYANTO, ID ACHMAD CHASAN, ID
DIAN RISKY ALFIANSYAH, ID NUR WAHID PANJI
ANGGORO, ID

(74) Nama dan Alamat Konsultan Desain Industri :

(54) Judul Desain Industri : HOUSING HOOK HANGER

(57) Klaim :
Bentuk, Konfigurasi

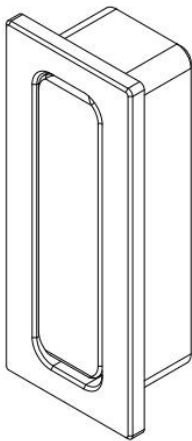

Tampak Perspektif

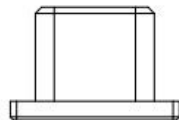

Tampak Atas

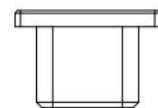

Tampak Bawah

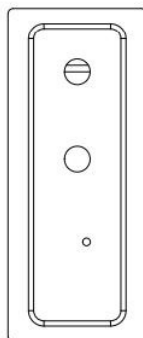
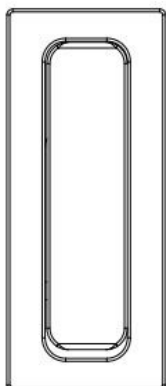

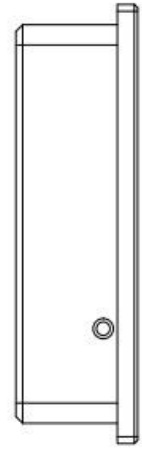

Tampak Depan

Tampak Belakang

Tampak Samping

(19) ID

(51) Klasifikasi Locarno : 12-16

(21) No. Permohonan DI : A00202501213

(22) Tanggal Penerimaan Permohonan DI :
27 Februari 2025

(30) Data Prioritas :
(31) Nomor (32) Tanggal (33) Negara

(43) Tanggal Pengumuman DI :
10 Maret 2025

(71) Nama dan Alamat Pemohon Desain Industri:
AKADEMI INOVASI INDONESIA
Jalan Hasanuddin Gg Mangga Mangunsari, Sidomukti,
Kota Salatiga, Jawa Tengah 50742, Indonesia (ID)

PT DTECH SEJAHTERA BERSAMA
Jalan Nusantara 18 Canden Kutowinangun Lor, Tingkir,
Kota Salatiga, Jawa Tengah 50742, Indonesia (ID)

(72) Nama Pendesain :
FERIAN RIZKI ARBIANTO, ID MUHAMMAD
YUSUF, ID MUCHAMMAD RIFKI, ID

(74) Nama dan Alamat Konsultan Desain Industri :

(54) Judul Desain Industri : FOOSTEEP F1ZR AG STYLE

(57) Klaim :
Bentuk, Konfigurasi

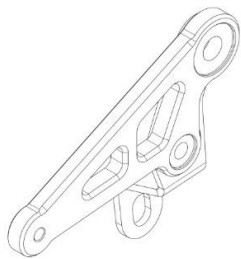

Tampak Perspektif



Tampak Atas

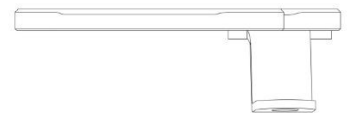

Tampak Bawah



Tampak Depan

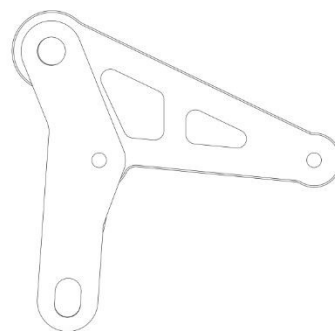

Tampak Belakang

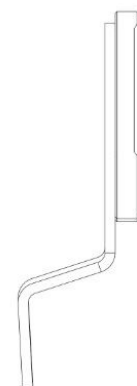

Tampak Samping

(19) ID

(51) Klasifikasi Locarno : 12-16

(21) No. Permohonan DI : A00202501212

(22) Tanggal Penerimaan Permohonan DI :
27 Februari 2025

(30) Data Prioritas :
(31) Nomor (32) Tanggal (33) Negara

(43) Tanggal Pengumuman DI :
10 Maret 2025

(71) Nama dan Alamat Pemohon Desain Industri:

AKADEMI INOVASI INDONESIA
Jalan Hasanuddin Gg Mangga Mangunsari, Sidomukti,
Kota Salatiga, Jawa Tengah 50742, Indonesia (ID)

PT DTECH SEJAHTERA BERSAMA
Jalan Nusantara 18 Canden Mangunsari, Sidomukti, Kota
Salatiga, Jawa Tengah 50742, Indonesia (ID)

(72) Nama Pendesain :
FERIAN RIZKI ARBIANTO, ID MUHAMMAD
YUSUF, ID MUCHAMMAD RIFKI, ID

(74) Nama dan Alamat Konsultan Desain Industri :

(54) Judul Desain Industri : TUTUP SKEP KARBU PE

(57) Klaim :
Bentuk, Konfigurasi

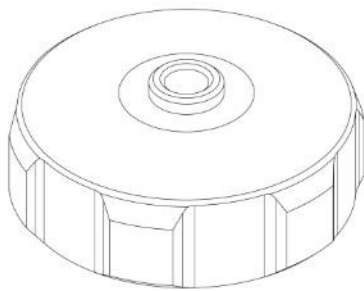

Tampak Perspektif

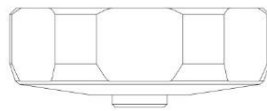

Tampak Atas

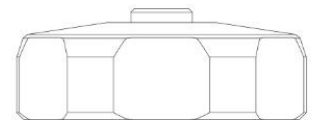

Tampak Bawah



Tampak Depan

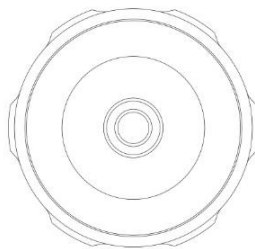

Tampak Belakang

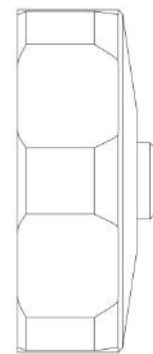

Tampak Samping

(19) ID

(51) Klasifikasi Locarno : 12-16

(21) No. Permohonan DI : A00202501211

(22) Tanggal Penerimaan Permohonan DI :
27 Februari 2025

(30) Data Prioritas :
(31) Nomor (32) Tanggal (33) Negara

(43) Tanggal Pengumuman DI :
10 Maret 2025

(71) Nama dan Alamat Pemohon Desain Industri:
AKADEMI INOVASI INDONESIA
Jalan Hasanuddin Gg Mangga Mangunsari, Sidomukti,
Kota Salatiga, Jawa Tengah 50742, Indonesia (ID)

PT DTECH SEJAHTERA BERSAMA
Jalan Nusantara 18 Canden Kutowinangun Lor, Tingkir,
Kota Salatiga, Jawa Tengah 50742, Indonesia (ID)

(72) Nama Pendesain :
FERIAN RIZKI ARBIANTO,ID MUHAMMAD
YUSUF,ID MUCHAMMAD RIFKI,ID

(74) Nama dan Alamat Konsultan Desain Industri :

(54) Judul Desain Industri : BRACKET SELANG BELAKANG SATRIA

(57) Klaim :
Bentuk,Konfigurasi



Tampak Perspektif

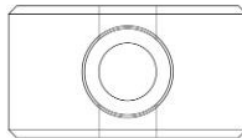

Tampak Atas

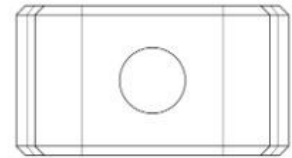

Tampak Bawah

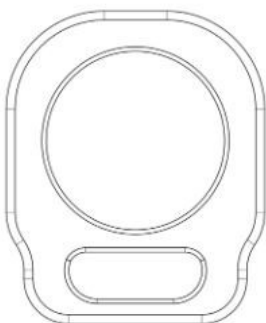

Tampak Depan



Tampak Belakang

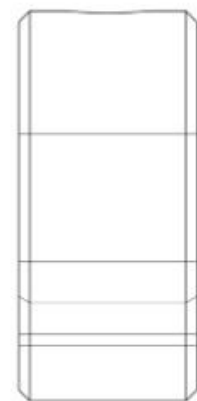

Tampak Samping

(19) ID

(51) Klasifikasi Locarno : 12-16

(21) No. Permohonan DI : A00202501210

(22) Tanggal Penerimaan Permohonan DI :
27 Februari 2025

(30) Data Prioritas :
(31) Nomor (32) Tanggal (33) Negara

(43) Tanggal Pengumuman DI :
10 Maret 2025

(71) Nama dan Alamat Pemohon Desain Industri:
AKADEMI INOVASI INDONESIA
Jalan Hasanuddin Gg Mangga Mangunsari, Sidomukti,
Kota Salatiga, Jawa Tengah 50742, Indonesia (ID)

PT DTECH SEJAHTERA BERSAMA
Jalan Nusantara 18 Canden Kutowinangun Lor, Tingkir,
Kota Salatiga, Jawa Tengah 50742, Indonesia (ID)

(72) Nama Pendesain :
FERIAN RIZKI ARBIANTO, ID MUHAMMAD
YUSUF, ID NUR WAHID PANJI ANGGORO, ID

(74) Nama dan Alamat Konsultan Desain Industri :

(54) Judul Desain Industri : DUDUKAN DASI AG STYLE

(57) Klaim :
Bentuk, Konfigurasi

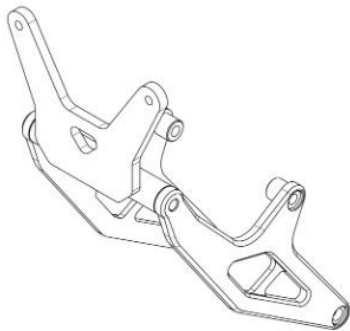

Tampak Perspektif

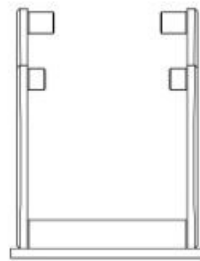

Tampak Atas

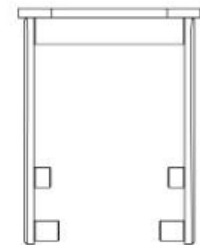

Tampak Bawah

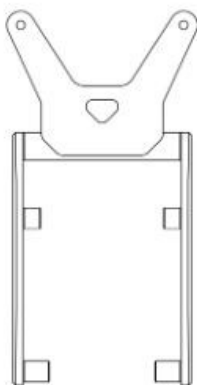

Tampak Depan

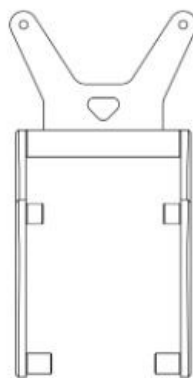

Tampak Belakang



Tampak Samping

(19) ID

(51) Klasifikasi Locarno : 07-01

(21) No. Permohonan DI : A00202501215

(22) Tanggal Penerimaan Permohonan DI :
28 Februari 2025

(30) Data Prioritas :
(31) Nomor (32) Tanggal (33) Negara

(43) Tanggal Pengumuman DI :
10 Maret 2025

(71) Nama dan Alamat Pemohon Desain Industri:
INDRA SETIADI ANG
Cluster Sonata Lagoon 5 No. 3 Golf Island PIK Kamal
Muara, Penjaringan, Kota Adm. Jakarta Utara, DKI Jakarta
14470, Indonesia (ID)

(72) Nama Pendesain :
INDRA SETIADI ANG, ID

(74) Nama dan Alamat Konsultan Desain Industri :

(54) Judul Desain Industri : PIRING

(57) Klaim :
Bentuk, Konfigurasi, Komposisi Garis, Komposisi Warna

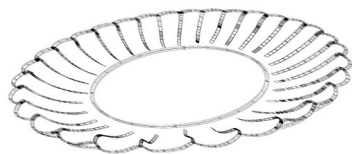

Tampak Perspektif



Tampak Atas



Tampak Bawah



Tampak Depan



Tampak Belakang



Tampak Samping

(19) ID

(51) **Klasifikasi Locarno : 12-11**

(21) **No. Permohonan DI :** A00202501230

(22) **Tanggal Penerimaan Permohonan DI :**
03 Maret 2025

(30) **Data Prioritas :**
(31) Nomor (32) Tanggal (33) Negara

(43) **Tanggal Pengumuman DI :**
10 Maret 2025

(71) **Nama dan Alamat Pemohon Desain Industri:**
Institut Teknologi Sepuluh Nopember (ITS)
Kantor Transfer Teknologi Direktorat Inovasi dan
Kawasan Sains Teknologi Gedung Pascasarjana Kampus ITS
Sukolilo, Surabaya 60111 Jawa Timur Keputih, Sukolilo, Kota
Surabaya, Jawa Timur 60111, Indonesia (ID)

(72) **Nama Pendesain :**
Prof. Dr. Ir. Bambang Sudarmanta, S.T., M.T., IPM,
ASEAN. Eng.,ID Feby Agung Pamuji ST., MT., Ph.
D.,ID Mohammad Khoirul Effendi, S.T., M.Sc.Eng., Ph.
D.,ID Ir. Julendra Bambang Ariatedja, S.T., M.T.,ID
Moch. Khosim,ID Aditya Bagus Dwi Cahayana
Putra,ID Dimas Andriansyah ,ID Rifqi
Adikara,ID Timoty Alfa Febrianto ,ID Deril Dwi
Safrizal ,ID

(74) **Nama dan Alamat Konsultan Desain Industri :**

(54) **Judul Desain Industri :** Desain Kendaraan Sepeda E - BYCITS STP Otomotif ITS

(57) **Klaim :**
Bentuk,Konfigurasi,Komposisi Garis,Komposisi Warna



Tampak Perspektif

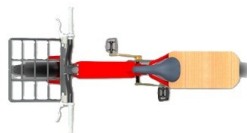

Tampak Atas



Tampak Depan



Tampak Belakang



Tampak Bawah

Tampak Samping

(19) ID

(51) Klasifikasi Locarno : 12-16

(21) No. Permohonan DI : A00202501229

(22) Tanggal Penerimaan Permohonan DI :
03 Maret 2025

(30) Data Prioritas :
(31) Nomor (32) Tanggal (33) Negara

(43) Tanggal Pengumuman DI :
10 Maret 2025

(71) Nama dan Alamat Pemohon Desain Industri:
Institut Teknologi Sepuluh Nopember (ITS)
Kantor Transfer Teknologi Direktorat Inovasi dan
Kawasan Sains Teknologi Gedung Pascasarjana Kampus ITS
Sukolilo, Surabaya 60111 Jawa Timur Keputih, Sukolilo, Kota
Surabaya, Jawa Timur 60111, Indonesia (ID)

(72) Nama Pendesain :
Prof. Dr. Ir. Bambang Sudarmanta, S.T., M.T., IPM,
ASEAN. Eng.,ID Mohammad Khoirul Effendi, S.T.,
M.Sc.Eng., Ph.D.,ID Ir. Julendra Bambang Ariatedja,
MT.,ID Dr. Is Bunyamin Suryo, S.T., M.Sc.,ID
Moch. Khosim,ID Nathanael Dylan Wanasida,ID
Dendi Satria Ramadhan,ID Naca Kusuma Wijaya
Sukatio,ID Muhammad Ferry Setiawan,ID
Mahendra Stia Pamuji,ID Roland Khusnu Winada,ID

(74) Nama dan Alamat Konsultan Desain Industri :

(54) Judul Desain Industri :
Desain Layout Sistem Pengereman Pada Bus Listrik Lower Deck STP Otomotif ITS

(57) Klaim :
Bentuk,Konfigurasi,Komposisi Garis,Komposisi Warna

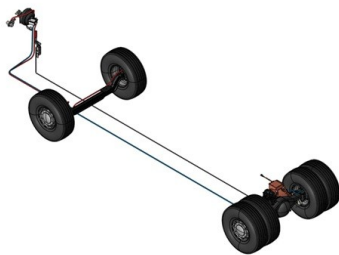

Tampak Perspektif

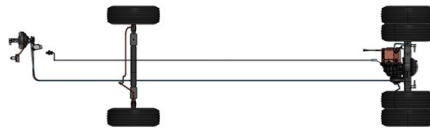

Tampak Atas

Tampak Bawah



Tampak Depan

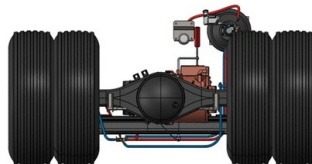

Tampak Belakang



Tampak Samping