



# BERITA RESMI DESAIN INDUSTRI



**No. 14/DI/2025**

**DIUMUMKAN TANGGAL  
27 Februari 2025 s.d. 26 Mei 2025**

**PENGUMUMAN BERLANGSUNG SELAMA 3 (TIGA) BULAN  
PASAL 25 AYAT (1) UNDANG-UNDANG DESAIN INDUSTRI  
NOMOR 31 TAHUN 2000**

**DITERBITKAN BULAN  
Februari 2025**

**DIREKTORAT HAK CIPTA DAN DESIGN INDUSTRI  
DIREKTORAT JENDERAL KEKAYAAN INTELEKTUAL  
KEMENTERIAN HUKUM REPUBLIK INDONESIA**

## DAFTAR ISI BRDI No. 14/DI/2025

27 Februari 2025 s.d. 26 Mei 2025

No	Nomor Permohonan	Tanggal Penerimaan	Kelas	Judul Desain
1	A00202000606	19-FEB-20	28-06	PENGERING RAMBUT
2	A00202001336	27-APR-20	14-03	TELEPON GENGGAM
3	A00202001615	08-JUN-20	14-03	TELEPON GENGGAM
4	A00202001672	18-JUN-20	14-01	ALAT PENGERAS SUARA
5	A00202002604	11-SEP-20	12-08	MOBIL
6	A00202400745	22-FEB-24	10-07	SELUBUNG JAM TANGAN (WATCH CASE)
7	A00202402340	08-JUN-24	02-03	KACA HELM
8	A00202402581	20-JUN-24	09-05	Desain Kemasan Kopi
9	A00202402821	02-JUL-24	06-03	Meja Hias Kekinian
10	A00202403751	08-AUG-24	02-02	Outer batik motif kembang api
11	A00202404067	23-AUG-24	14-03	TELEPON GENGGAM
12	A00202404073	23-AUG-24	14-03	TELEPON GENGGAM
13	A00202404062	23-AUG-24	14-03	TELEPON GENGGAM
14	A00202404077	23-AUG-24	14-03	TELEPON GENGGAM
15	A00202404068	23-AUG-24	14-03	TELEPON GENGGAM
16	A00202404074	23-AUG-24	14-03	TELEPON GENGGAM
17	A00202404064	23-AUG-24	14-03	TELEPON GENGGAM
18	A00202404066	23-AUG-24	14-03	TELEPON GENGGAM
19	A00202404063	23-AUG-24	14-03	TELEPON GENGGAM
20	A00202404076	23-AUG-24	14-03	TELEPON GENGGAM
21	A00202404069	23-AUG-24	14-03	TELEPON GENGGAM
22	A00202404072	23-AUG-24	14-03	TELEPON GENGGAM
23	A00202404075	23-AUG-24	14-03	TELEPON GENGGAM
24	A00202404065	23-AUG-24	14-03	TELEPON GENGGAM
25	A00202404071	23-AUG-24	14-03	TELEPON GENGGAM
26	A00202404070	23-AUG-24	14-03	TELEPON GENGGAM
27	A00202404350	05-SEP-24	09-01	WADAH FLUIDA 18 ONS
28	A00202404471	11-SEP-24	03-01	Pouch Bag
29	A00202405308	09-OCT-24	14-04	ANTARMUKA PENGGUNA GRAFIS UNTUK MENGOPTIMALKAN PRODUKSI TENAGA LISTRIK
30	A00202406323	14-NOV-24	12-16	BRACKET STOPLAMP BELAKANG F1ZR
31	A00202406425	19-NOV-24	12-08	SKUTER
32	A00202406530	22-NOV-24	31-00	PEMBUAT MINUMAN
33	A00202406534	22-NOV-24	31-00	PEMBUAT MINUMAN
34	A00202406572	22-NOV-24	09-03	DOOS PENGEMAS UANG KERTAS RI

35	A00202406743	29-NOV-24	12-11	Sepeda Motor
36	A00202406775	02-DEC-24	07-02	PENANAK NASI (RICE COOKER)
37	A00202406890	05-DEC-24	27-07	PERANGKAT ATOMISASI ELEKTRONIK
38	A00202407122	10-DEC-24	03-01	KOTAK JAM TANGAN
39	A00202407214	12-DEC-24	27-07	ROKOK ELEKTRIK
40	A00202407812	23-DEC-24	28-03	PEMIJAT KULIT (SKIN MASSAGER)
41	A00202500003	02-JAN-25	09-05	KANTONG UNTUK KEMASAN MAKANAN (BAG FOR FOOD PACKING)
42	A00202500002	02-JAN-25	09-05	KANTONG UNTUK KEMASAN MAKANAN (BAG FOR FOOD PACKING)
43	A00202500004	02-JAN-25	09-03	KANTONG UNTUK KEMASAN MAKANAN (BAG FOR FOOD PACKING)
44	A00202500006	02-JAN-25	09-05	KANTONG UNTUK KEMASAN MAKANAN (BAG FOR FOOD PACKING)
45	A00202500005	02-JAN-25	09-03	KANTONG UNTUK KEMASAN MAKANAN (BAG FOR FOOD PACKING)
46	A00202500099	08-JAN-25	26-06	PERLENGKAPAN PENERANGAN
47	A00202500101	08-JAN-25	26-06	PERLENGKAPAN PENERANGAN
48	A00202500100	08-JAN-25	26-06	PERLENGKAPAN PENERANGAN
49	A00202500102	08-JAN-25	26-06	PERLENGKAPAN PENERANGAN
50	A00202500130	09-JAN-25	27-99	PERANGKAT VAPE
51	A00202500131	09-JAN-25	27-99	PERANGKAT VAPE
52	A00202500140	10-JAN-25	10-04	Alat Prediksi Berat Itik
53	A00202500699	07-FEB-25	28-03	Alat Cukur
54	A00202500894	18-FEB-25	14-04	TAMPILAN ANTAR MUKA APLIKASI KASIR
55	A00202500937	18-FEB-25	12-08	mobil listrik
56	A00202500938	18-FEB-25	12-02	TROLI MANUAL BERBASIS INTERNET OF THING
57	A00202500946	19-FEB-25	25-03	Warung Mini
58	A00202500947	19-FEB-25	06-01	Kursi
59	A00202500948	19-FEB-25	12-16	BRACKET KONTAK GL
60	A00202500956	19-FEB-25	26-05	Lampu
61	A00202500957	19-FEB-25	26-05	LAMPU
62	A00202500958	19-FEB-25	26-05	Lampu
63	A00202500959	19-FEB-25	06-03	Meja
64	A00202500963	19-FEB-25	06-03	Meja
65	A00202500964	19-FEB-25	06-03	Nakas
66	A00202500965	19-FEB-25	10-04	Rak Deteksi Kadar Air Dalam Rempah-Rempah
67	A00202500967	19-FEB-25	14-04	TAMPILAN ANTAR MUKA APLIKASI PADA PONSEL CERDAS
68	A00202500966	19-FEB-25	14-02	ANTAR MUKA DETEKSI DAN KLASIFIKASI TUMOR OTAK PADA LAYAR MONITOR

69	A00202500973	19-FEB-25	06-01	Kursi Silang
70	A00202500974	19-FEB-25	12-02	Alat Penggeser Mobil
71	A00202500975	19-FEB-25	07-04	Pengiris Sayur Multifungsi
72	A00202500979	19-FEB-25	12-12	Kursi Roda Multifungsi
73	A00202500984	19-FEB-25	12-08	Alat Angkut Multifungsi
74	A00202500985	19-FEB-25	12-05	LIFT ANGKUT BARANG KHUSUS
75	A00202500989	19-FEB-25	15-03	MESIN PERONTOK PADI DENGAN PENCACAH JERAMI
76	A00202500993	19-FEB-25	07-02	Kompore
77	A00202500994	19-FEB-25	25-02	Cetakan Batako
78	A00202500995	19-FEB-25	20-03	Boks Neon
79	A00202500999	19-FEB-25	12-11	Becak Elektrik
80	A00202501003	19-FEB-25	02-03	Topi
81	A00202501005	19-FEB-25	14-04	Tampilan Antar Muka Pada Layar Monitor Komputer
82	A00202501009	19-FEB-25	12-16	CHAIN ADJUSTER W175
83	A00202501013	19-FEB-25	20-03	PAPAN INFORMASI
84	A00202501014	19-FEB-25	14-04	Tampilan Antar Muka Layar Komputer Diagnosa Tingkat Depresi
85	A00202501015	19-FEB-25	25-03	TEMPAT PERHENTIAN BUS
86	A00202501019	20-FEB-25	12-02	Gerobak Sensor Berat
87	A00202501023	20-FEB-25	06-01	Bangku Berundak
88	A00202501024	20-FEB-25	06-01	Kursi Multi Fungsi
89	A00202501025	20-FEB-25	26-03	Lampu Taman
90	A00202501027	20-FEB-25	12-08	Mobil Listrik
91	A00202501037	20-FEB-25	06-03	Meja
92	A00202501039	20-FEB-25	06-03	Meja
93	A00202501038	20-FEB-25	06-03	Meja
94	A00202501040	20-FEB-25	06-03	Meja
95	A00202501041	20-FEB-25	26-03	LAMPU JALAN
96	A00202501047	20-FEB-25	19-08	Label SOPIRANG
97	A00202501066	20-FEB-25	07-02	Mesin Pemanggang Ayam Rotasi Otomatis
98	A00202501067	20-FEB-25	13-01	Turbin Air
99	A00202501089	20-FEB-25	08-05	Tangkai Pengaduk
100	A00202501090	20-FEB-25	08-05	Alat Pemilah Ukuran Buah Jeruk

Jakarta, 27 Februari 2025  
Ketua Tim Kerja Permohonan, Publikasi, dan  
Pelayanan Teknis Hak Cipta, Desain Industri dan  
Kekayaan Intelektual Komunal



Ariyanti, S.H., M.H.  
NIP 197504112000032001

(19) ID

(51) Klasifikasi Locarno : 28-06

(21) No. Permohonan DI : A00202000606

(22) Tanggal Penerimaan Permohonan DI :  
19 Februari 2020

(30) Data Prioritas :  
(31) Nomor (32) Tanggal (33) Negara  
201930471110.X 28 Agustus 2019 China (CN)

(43) Tanggal Pengumuman DI :  
27 Februari 2025

(71) Nama dan Alamat Pemohon Desain Industri:  
Xiaobing WANG  
A1401, Great Wall Building 9#, Baishaling, Futian,  
Shenzhen 518028, Guangdong Province, China, China (CN)

Liangqing LI  
No. 1, Heping Road, Shali Industrial Park, Dawang High  
Technology Industry Development Zone, Zhaoqing 526238,  
Guangdong Province, China, China (CN)

(72) Nama Pendesain :  
Xiaobing WANG,CN Liangqing LI,CN

(74) Nama dan Alamat Konsultan Desain Industri :  
Maria Carola D Monintja S.H.,M.H.  
Wisma 46 Lt. 48 Jl. Jend. Sudirman Kav. 1

(54) Judul Desain Industri : PENERING RAMBUT

(57) Klaim :

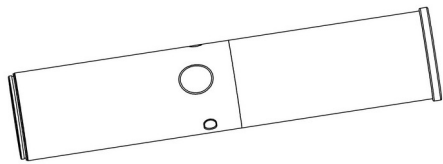

Tampak Perspektif

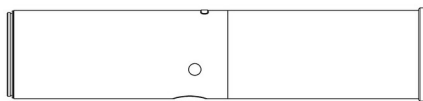

Tampak Atas

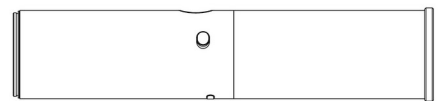

Tampak Bawah

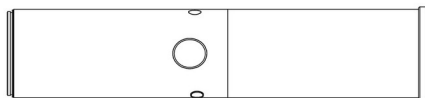

Tampak Depan

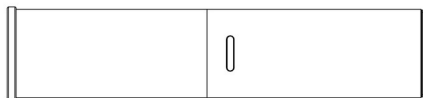

Tampak Belakang



Tampak Samping

(19) ID

(51) Klasifikasi Locarno : 14-03

(21) No. Permohonan DI : A00202001336

(22) Tanggal Penerimaan Permohonan DI :  
27 April 2020

(30) Data Prioritas :  
(31) Nomor (32) Tanggal (33) Negara

(43) Tanggal Pengumuman DI :  
27 Februari 2025

(71) Nama dan Alamat Pemohon Desain Industri:  
VIVO MOBILE COMMUNICATION CO., LTD.  
#283, BBK Road, Wusha, Chang'an, Dongguan,  
Guangdong 523860, China, China (CN)

(72) Nama Pendesain :  
Junhao LIN,CN

(74) Nama dan Alamat Konsultan Desain Industri :  
Maria Carola D Monintja S.H.,M.H.  
Wisma 46 Lt. 48 Jl. Jend. Sudirman Kav. 1

(54) Judul Desain Industri : TELEPON GENGAM

(57) Klaim :



Tampak Perspektif



Tampak Atas



Tampak Bawah

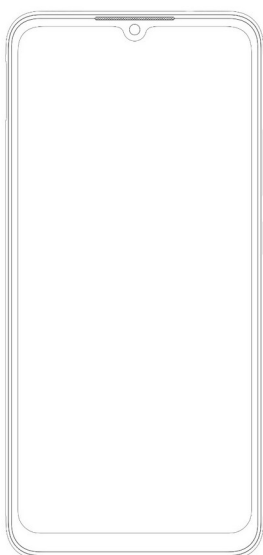

Tampak Depan

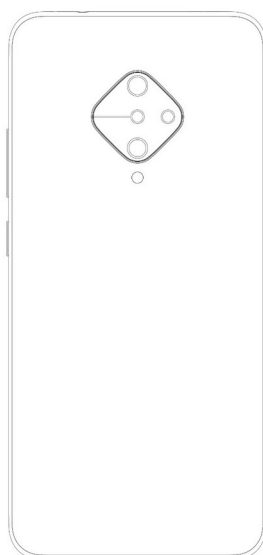

Tampak Belakang



Tampak Samping

(19) ID

(51) Klasifikasi Locarno : 14-03

(21) No. Permohonan DI : A00202001615

(22) Tanggal Penerimaan Permohonan DI :  
08 Juni 2020

(30) Data Prioritas :

(31) Nomor (32) Tanggal (33) Negara  
201930722764.5 24 Desember 2019 China (CN)

(43) Tanggal Pengumuman DI :  
27 Februari 2025

(71) Nama dan Alamat Pemohon Desain Industri:  
VIVO MOBILE COMMUNICATION CO., LTD.  
#283, BBK Road, Wusha, Chang'an, Dongguan,  
Guangdong 523860, China , China (CN)

(72) Nama Pendesain :  
Mengjie LI,CN

(74) Nama dan Alamat Konsultan Desain Industri :  
Maria Carola D Monintja S.H.,M.H.  
Wisma 46 Lt. 48 Jl. Jend. Sudirman Kav. 1

(54) Judul Desain Industri : TELEPON GENGAM

(57) Klaim :  
Bentuk,Konfigurasi

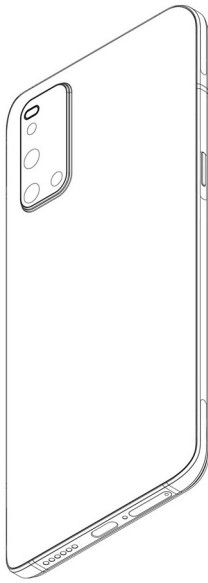

Tampak Perspektif



Tampak Atas



Tampak Bawah

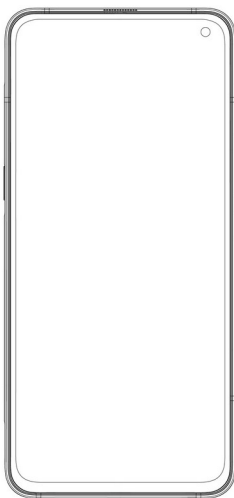

Tampak Depan

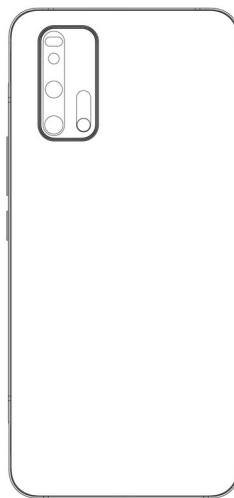

Tampak Belakang



Tampak Samping



(19) ID

(51) Klasifikasi Locarno : 14-01

(21) No. Permohonan DI : A00202001672

(22) Tanggal Penerimaan Permohonan DI :  
18 Juni 2020

(30) Data Prioritas :

(31) Nomor	(32) Tanggal	(33) Negara
2019-028274	20 Desember 2019	Japan (JP)

(43) Tanggal Pengumuman DI :  
27 Februari 2025

(71) Nama dan Alamat Pemohon Desain Industri:  
TOA CORPORATION  
7-2-1, Minatojima-Nakamachi, Chuo-ku, Kobe-shi,  
Hyogo-ken 650-0046 Japan, Japan (JP)

(72) Nama Pendesain :  
Shin AZUMI,JP

(74) Nama dan Alamat Konsultan Desain Industri :  
Maria Carola D Monintja S.H.,M.H.  
Wisma 46 Lt. 48 Jl. Jend. Sudirman Kav. 1

(54) Judul Desain Industri : ALAT Pengeras Suara

(57) Klaim :  
Bentuk, Konfigurasi

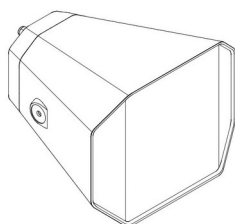

Tampak Perspektif

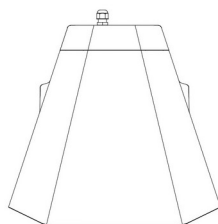

Tampak Atas

Tampak Bawah

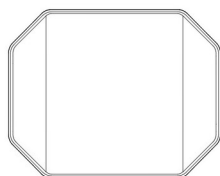

Tampak Depan

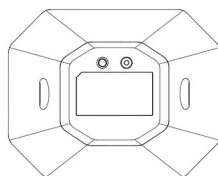

Tampak Belakang

Tampak Samping



(19) ID

(51) Klasifikasi Locarno : 12-08

(21) No. Permohonan DI : A00202002604

(22) Tanggal Penerimaan Permohonan DI :  
11 September 2020

(30) Data Prioritas :

(31) Nomor (32) Tanggal (33) Negara  
202030082159.9 12 Maret 2020 China (CN)

(43) Tanggal Pengumuman DI :  
27 Februari 2025

(71) Nama dan Alamat Pemohon Desain Industri:  
CHERY AUTOMOBILE CO., LTD  
8 Changchun Road, Economy & Technology  
Development Zone Wuhu, Anhui 241006, China, China (CN)

(72) Nama Pendesain :  
EUM, STEVE,US

(74) Nama dan Alamat Konsultan Desain Industri :  
Maria Carola D Monintja S.H.,M.H.  
Wisma 46 Lt. 48 Jl. Jend. Sudirman Kav. 1

(54) Judul Desain Industri : MOBIL

(57) Klaim :  
Bentuk, Konfigurasi

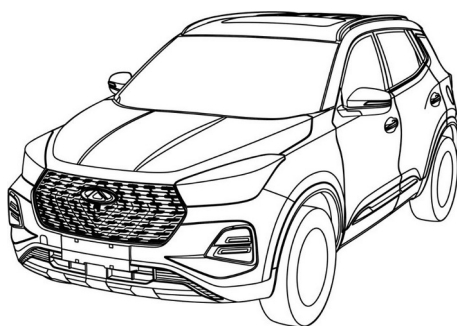

Tampak Perspektif

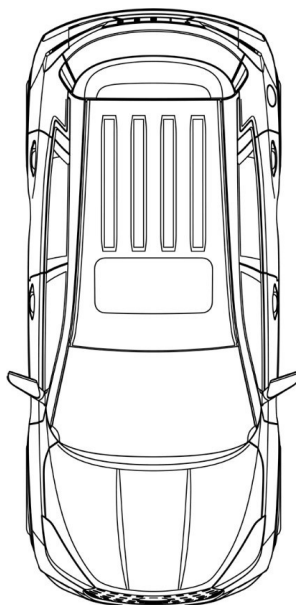

Tampak Atas

Tampak Bawah

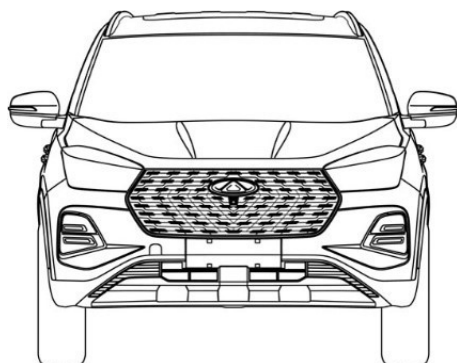

Tampak Depan

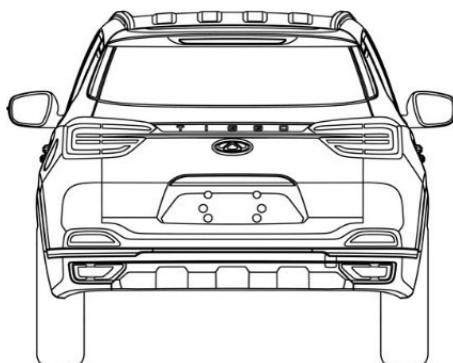

Tampak Belakang

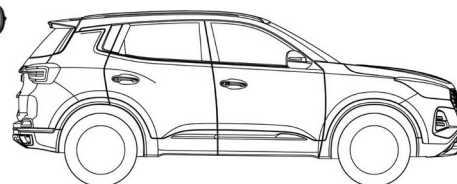

Tampak Samping

(19) ID

(51) Klasifikasi Locarno : 10-07

(21) No. Permohonan DI : A00202400745

(22) Tanggal Penerimaan Permohonan DI :  
22 Februari 2024

(30) Data Prioritas :

(31) Nomor	(32) Tanggal	(33) Negara
2023-019914	28 September 2023	Japan (JP)

(43) Tanggal Pengumuman DI :  
27 Februari 2025

(71) Nama dan Alamat Pemohon Desain Industri:  
Casio Keisanki Kabushiki Kaisha d.b.a. Casio Computer  
Co., Ltd.  
6-2, Hon-machi 1-chome, Shibuya-ku, Tokyo, Japan (JP)

(72) Nama Pendesain :  
AOKI Yumena,JP NAKAMURA Natsumi,JP

(74) Nama dan Alamat Konsultan Desain Industri :  
Januar Ferry  
PT. Hakindah International Gedung Gajah Unit AT Jalan  
Dr Saharjo No. 111 Tebet

(54) Judul Desain Industri : SELUBUNG JAM TANGAN (WATCH CASE)

(57) Klaim :  
Bentuk,Konfigurasi

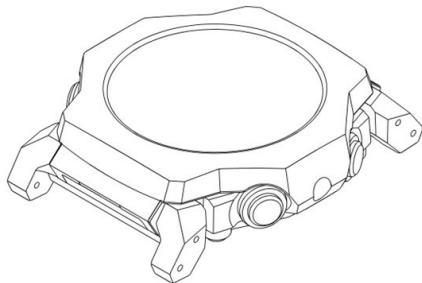

Tampak Perspektif

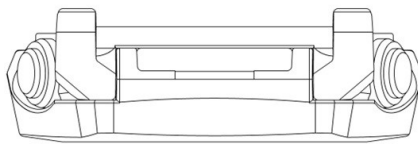

Tampak Atas

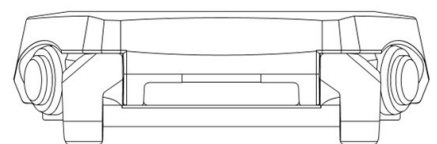

Tampak Bawah

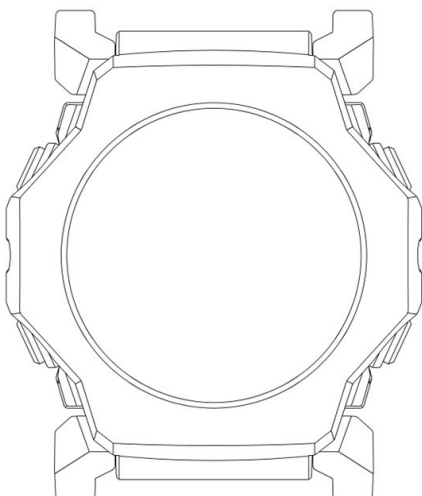

Tampak Depan

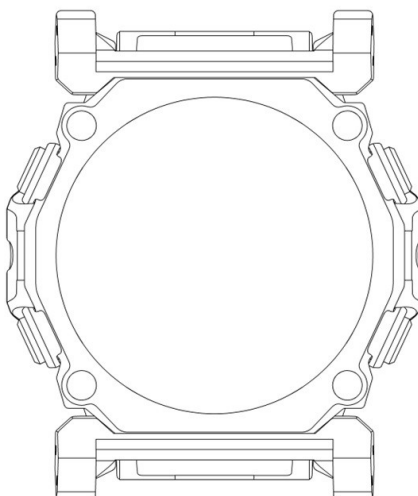

Tampak Belakang

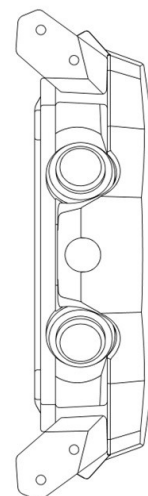

Tampak Samping



(19) ID

(51) Klasifikasi Locarno : 02-03

(21) No. Permohonan DI : A00202402340

(22) Tanggal Penerimaan Permohonan DI :  
08 Juni 2024

(30) Data Prioritas :  
(31) Nomor (32) Tanggal (33) Negara

(43) Tanggal Pengumuman DI :  
27 Februari 2025

(71) Nama dan Alamat Pemohon Desain Industri:  
ADELIA PEBRIYANTI  
KP. LEUWIRANJI RT.005 RW.002 Sukamulya, Rumpin,  
Kab. Bogor, Jawa Barat 16350, Indonesia (ID)

(72) Nama Pendesain :  
ADELIA PEBRIYANTI, ID

(74) Nama dan Alamat Konsultan Desain Industri :  
Djamidin Sirait  
Wisma Abadi Jl. Balikpapan No.29 Petojo Selatan,  
Gambir, Jakarta Pusat

(54) Judul Desain Industri : KACA HELM

(57) Klaim :  
Konfigurasi, Bentuk, Komposisi Garis, Komposisi Warna



Tampak Perspektif



Tampak Atas



Tampak Bawah

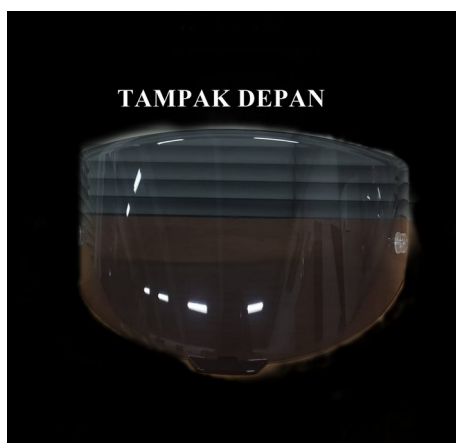

Tampak Depan



Tampak Belakang



Tampak Samping

(19) ID

(51) Klasifikasi Locarno : 09-05

(21) No. Permohonan DI : A00202402581

(22) Tanggal Penerimaan Permohonan DI :  
20 Juni 2024

(30) Data Prioritas :  
(31) Nomor (32) Tanggal (33) Negara

(43) Tanggal Pengumuman DI :  
27 Februari 2025

(71) Nama dan Alamat Pemohon Desain Industri:  
PT Otten Coffee Indonesia  
Jl. Kruing No 3 EF Sekip, Medan Petisah, Kota Medan,  
Sumatera Utara 20113, Indonesia (ID)

(72) Nama Pendesain :  
Jhoni Kusno, ID

(74) Nama dan Alamat Konsultan Desain Industri :

(54) Judul Desain Industri :  
Desain Kemasan Kopi

(57) Klaim :  
Bentuk, Konfigurasi, Komposisi Garis, Komposisi Warna



Tampak Perspektif



Tampak Atas



Tampak Bawah



Tampak Depan



Tampak Belakang



Tampak Samping





(19) ID

(51) Klasifikasi Locarno : 06-03

(21) No. Permohonan DI : A00202402821

(22) Tanggal Penerimaan Permohonan DI :  
02 Juli 2024

(30) Data Prioritas :  
(31) Nomor (32) Tanggal (33) Negara

(43) Tanggal Pengumuman DI :  
27 Februari 2025

(71) Nama dan Alamat Pemohon Desain Industri:  
UNIVERSITAS GUNADARMA  
Indonesia Pondok Cina, Beji, Kota Depok, Jawa Barat  
16424, Indonesia (ID)

(72) Nama Pendesain :  
Alsen Medikano, ID Alifanisa Nove Riyanti, ID  
Faizal Al Amin Romadhon, ID Fitri Astuti, ID  
Karina Setianingrum, ID Nabila Amalia Istiqomah, ID

(74) Nama dan Alamat Konsultan Desain Industri :

(54) Judul Desain Industri : Meja Hias Kekinian

(57) Klaim :  
Bentuk, Konfigurasi



Tampak Perspektif

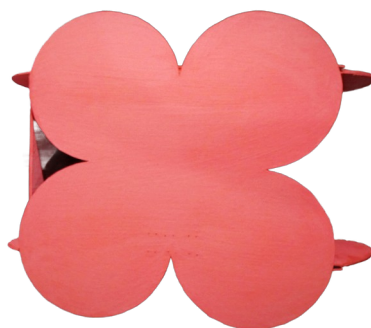

Tampak Atas



Tampak Bawah



Tampak Depan

Tampak Belakang

Tampak Samping

(19) ID

(51) Klasifikasi Locarno : 02-02

(21) No. Permohonan DI : A00202403751

(22) Tanggal Penerimaan Permohonan DI :  
08 Agustus 2024

(30) Data Prioritas :  
(31) Nomor (32) Tanggal (33) Negara

(43) Tanggal Pengumuman DI :  
27 Februari 2025

(71) Nama dan Alamat Pemohon Desain Industri:  
Rumah Batik Palbatu/RBP  
Palbatu IV no 14 Menteng Dalam, Tebet, Kota Adm.  
Jakarta Selatan, DKI Jakarta 12870, Indonesia (ID)

(72) Nama Pendesain :  
Dr. Widy Nugroho. MM,ID Budi Dwi  
Hariyanto ,ID Aris Budi Setyawan,ID Sandhi  
Prajaka,ID

(74) Nama dan Alamat Konsultan Desain Industri :

(54) Judul Desain Industri : Outer batik motif kembang api

(57) Klaim :  
Komposisi Garis,Komposisi Warna



Tampak Perspektif



Tampak Atas

Tampak Bawah



Tampak Depan

Tampak Belakang

Tampak Samping

(19) ID

(51) Klasifikasi Locarno : 14-03

(21) No. Permohonan DI : A00202404067

(22) Tanggal Penerimaan Permohonan DI :  
23 Agustus 2024

(30) Data Prioritas :

(31) Nomor (32) Tanggal (33) Negara  
China  
(CN)#DELIMETE  
RPRIOR#202430  
227113.X  
202430094507.2 26 Februari 2024

(43) Tanggal Pengumuman DI :  
27 Februari 2025

(71) Nama dan Alamat Pemohon Desain Industri:  
HUAWEI TECHNOLOGIES CO., LTD.  
Huawei Administration Building, Bantian, Longgang  
District, Shenzhen, Guangdong 518129, China, China (CN)

(72) Nama Pendesain :  
CLERC, Bertrand,FR WAN, Yang,CN XU,  
Xiangyi,CN

(74) Nama dan Alamat Konsultan Desain Industri :  
Belinda Rosalina  
Gandaria 8, Lantai 3 Unit D Jalan Sultan Iskandar Muda  
(Arteri Pondok Indah), Jakarta Selatan 12240

(54) Judul Desain Industri : TELEPON GENGAM

(57) Klaim :  
Bentuk

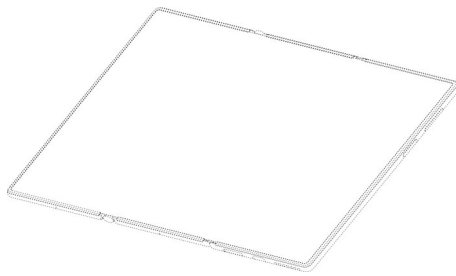

Tampak Perspektif



Tampak Atas

Tampak Bawah

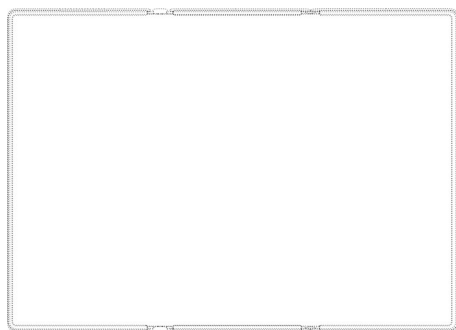

Tampak Depan

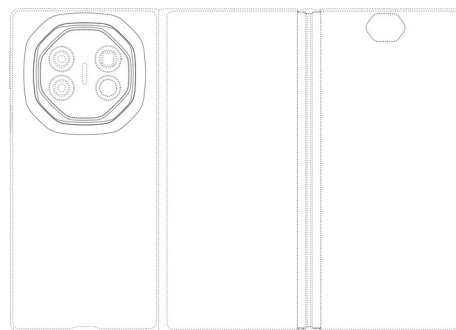

Tampak Belakang



Tampak Samping

(19) ID

(51) Klasifikasi Locarno : 14-03

(21) No. Permohonan DI : A00202404073

(22) Tanggal Penerimaan Permohonan DI :  
23 Agustus 2024

(30) Data Prioritas :

(31) Nomor (32) Tanggal (33) Negara  
China  
(CN)#DELIMETE  
RPRIOR#202430  
227113.X  
202430094507.2 26 Februari 2024

(43) Tanggal Pengumuman DI :  
27 Februari 2025

(71) Nama dan Alamat Pemohon Desain Industri:  
HUAWEI TECHNOLOGIES CO., LTD.  
Huawei Administration Building, Bantian, Longgang  
District, Shenzhen, Guangdong 518129, China, China (CN)

(72) Nama Pendesain :  
CLERC, Bertrand,FR WAN, Yang,CN XU,  
Xiangyi,CN

(74) Nama dan Alamat Konsultan Desain Industri :  
Belinda Rosalina  
Gandaria 8, Lantai 3 Unit D Jalan Sultan Iskandar Muda  
(Arteri Pondok Indah), Jakarta Selatan 12240

(54) Judul Desain TELEPON GENGAM  
Industri :

(57) Klaim :  
Bentuk

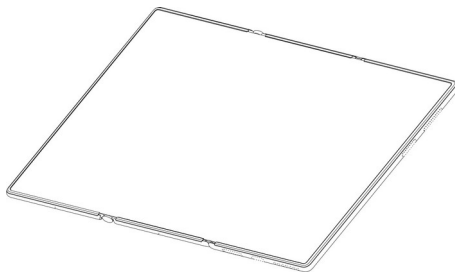

Tampak Perspektif



Tampak Atas

Tampak Bawah

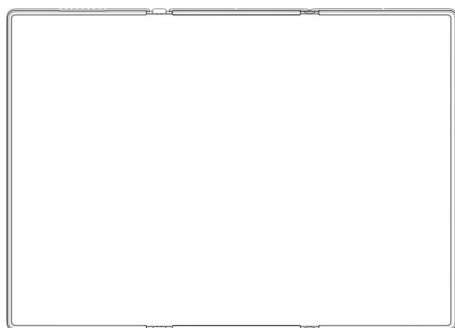

Tampak Depan

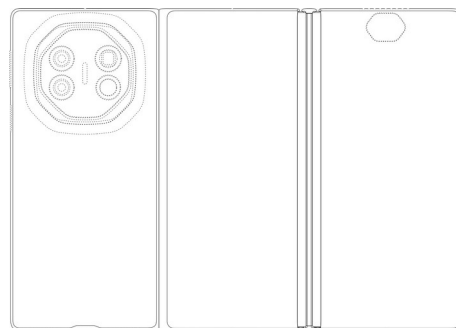

Tampak Belakang



Tampak Samping

(19) ID

(51) Klasifikasi Locarno : 14-03

(21) No. Permohonan DI : A00202404062

(22) Tanggal Penerimaan Permohonan DI :  
23 Agustus 2024

(30) Data Prioritas :

(31) Nomor (32) Tanggal (33) Negara  
202430094715.2 26 Februari 2024 China (CN)

(43) Tanggal Pengumuman DI :  
27 Februari 2025

(71) Nama dan Alamat Pemohon Desain Industri:  
HUAWEI TECHNOLOGIES CO., LTD.  
Huawei Administration Building, Bantian, Longgang  
District, Shenzhen, Guangdong 518129, China, China (CN)

(72) Nama Pendesain :  
CLERC, Bertrand,FR WAN, Yang,CN XU,  
Xiangyi,CN

(74) Nama dan Alamat Konsultan Desain Industri :  
Belinda Rosalina  
Gandaria 8, Lantai 3 Unit D Jalan Sultan Iskandar Muda  
(Arteri Pondok Indah), Jakarta Selatan 12240

(54) Judul Desain Industri : TELEPON GENGGAM

(57) Klaim :  
Bentuk

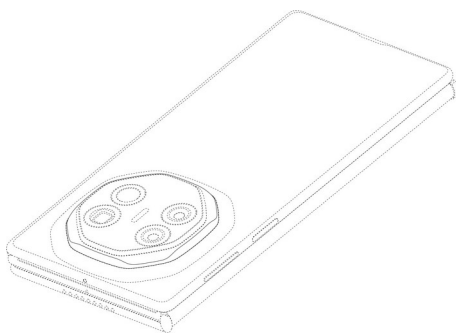

Tampak Perspektif

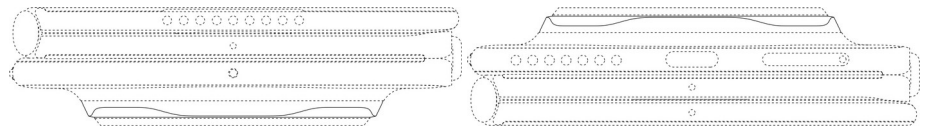

Tampak Atas

Tampak Bawah

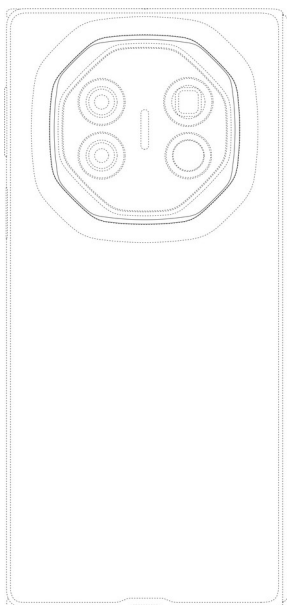

Tampak Depan

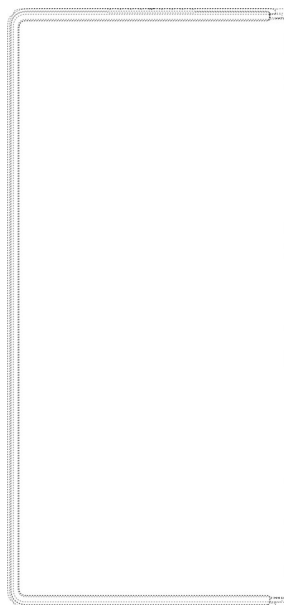

Tampak Belakang



Tampak Samping

(19) ID

(51) Klasifikasi Locarno : 14-03

(21) No. Permohonan DI : A00202404077

(22) Tanggal Penerimaan Permohonan DI :  
23 Agustus 2024

(30) Data Prioritas :

(31) Nomor (32) Tanggal (33) Negara  
202430094715.2 26 Februari 2024 China (CN)

(43) Tanggal Pengumuman DI :  
27 Februari 2025

(71) Nama dan Alamat Pemohon Desain Industri:  
HUAWEI TECHNOLOGIES CO., LTD.  
Huawei Administration Building, Bantian, Longgang  
District, Shenzhen, Guangdong 518129, China, China (CN)

(72) Nama Pendesain :  
CLERC, Bertrand,FR WAN, Yang,CN XU,  
Xiangyi,CN

(74) Nama dan Alamat Konsultan Desain Industri :  
Belinda Rosalina  
Gandaria 8, Lantai 3 Unit D Jalan Sultan Iskandar Muda  
(Arteri Pondok Indah), Jakarta Selatan 12240

(54) Judul Desain Industri : TELEPON GENGAM

(57) Klaim :  
Bentuk

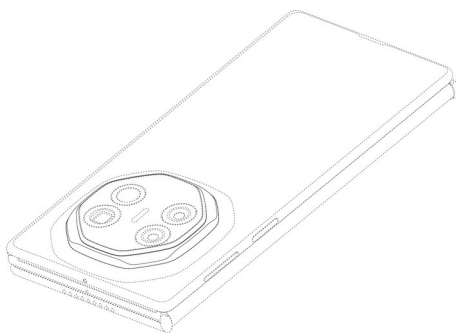

Tampak Perspektif

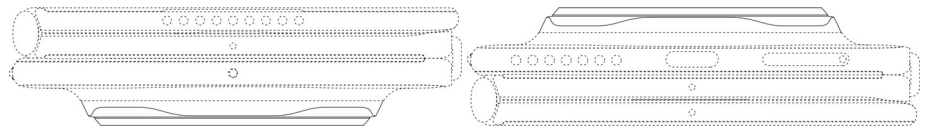

Tampak Atas

Tampak Bawah

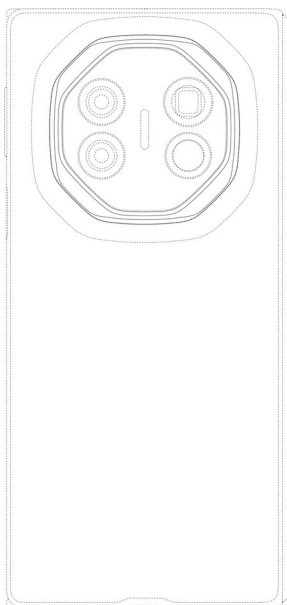

Tampak Depan

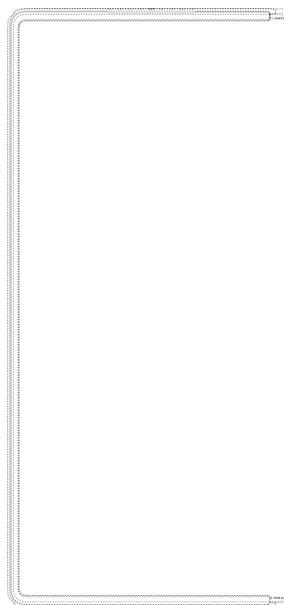

Tampak Belakang



Tampak Samping



(19) ID

(51) Klasifikasi Locarno : 14-03

(21) No. Permohonan DI : A00202404068

(22) Tanggal Penerimaan Permohonan DI :  
23 Agustus 2024

(30) Data Prioritas :

(31) Nomor (32) Tanggal (33) Negara  
China  
(CN)#DELIMETE  
RPRIOR#202430  
227113.X  
202430094507.2 26 Februari 2024

(43) Tanggal Pengumuman DI :  
27 Februari 2025

(71) Nama dan Alamat Pemohon Desain Industri:  
HUAWEI TECHNOLOGIES CO., LTD.  
Huawei Administration Building, Bantian, Longgang  
District, Shenzhen, Guangdong 518129, China, China (CN)

(72) Nama Pendesain :  
CLERC, Bertrand,FR WAN, Yang,CN XU,  
Xiangyi,CN

(74) Nama dan Alamat Konsultan Desain Industri :  
Belinda Rosalina  
Gandaria 8, Lantai 3 Unit D Jalan Sultan Iskandar Muda  
(Arteri Pondok Indah), Jakarta Selatan 12240

(54) Judul Desain Industri : TELEPON GENGAM

(57) Klaim :  
Bentuk

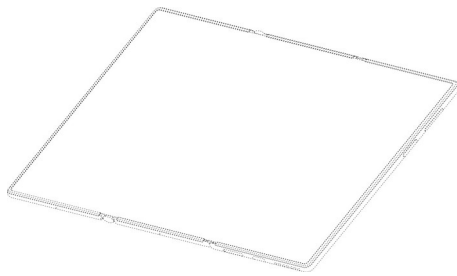

Tampak Perspektif



Tampak Atas

Tampak Bawah

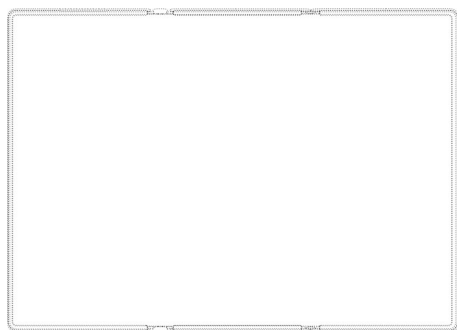

Tampak Depan

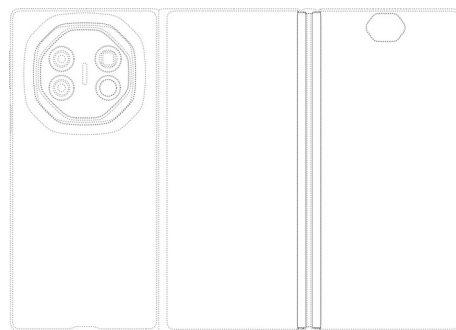

Tampak Belakang



Tampak Samping

(19) ID

(51) Klasifikasi Locarno : 14-03

(21) No. Permohonan DI : A00202404074

(22) Tanggal Penerimaan Permohonan DI :  
23 Agustus 2024

(30) Data Prioritas :

(31) Nomor (32) Tanggal (33) Negara  
202430094715.2 26 Februari 2024 China (CN)

(43) Tanggal Pengumuman DI :  
27 Februari 2025

(71) Nama dan Alamat Pemohon Desain Industri:  
HUAWEI TECHNOLOGIES CO., LTD.  
Huawei Administration Building, Bantian, Longgang  
District, Shenzhen, Guangdong 518129, China, China (CN)

(72) Nama Pendesain :  
CLERC, Bertrand,FR WAN, Yang,CN XU,  
Xiangyi,CN

(74) Nama dan Alamat Konsultan Desain Industri :  
Belinda Rosalina  
Gandaria 8, Lantai 3 Unit D Jalan Sultan Iskandar Muda  
(Arteri Pondok Indah), Jakarta Selatan 12240

(54) Judul Desain Industri : TELEPON GENGAM

(57) Klaim :  
Bentuk



Tampak Perspektif

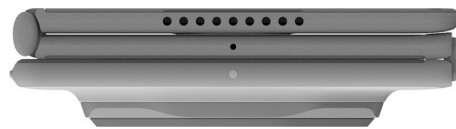

Tampak Atas



Tampak Bawah



Tampak Depan



Tampak Belakang



Tampak Samping

(19) ID

(51) Klasifikasi Locarno : 14-03

(21) No. Permohonan DI : A00202404064

(22) Tanggal Penerimaan Permohonan DI :  
23 Agustus 2024

(30) Data Prioritas :

(31) Nomor (32) Tanggal (33) Negara  
202430094715.2 26 Februari 2024 China (CN)

(43) Tanggal Pengumuman DI :  
27 Februari 2025

(71) Nama dan Alamat Pemohon Desain Industri:  
HUAWEI TECHNOLOGIES CO., LTD.  
Huawei Administration Building, Bantian, Longgang  
District, Shenzhen, Guangdong 518129, China, China (CN)

(72) Nama Pendesain :  
CLERC, Bertrand,FR WAN, Yang,CN XU,  
Xiangyi,CN

(74) Nama dan Alamat Konsultan Desain Industri :  
Belinda Rosalina  
Gandaria 8, Lantai 3 Unit D Jalan Sultan Iskandar Muda  
(Arteri Pondok Indah), Jakarta Selatan 12240

(54) Judul Desain Industri : TELEPON GENGAM

(57) Klaim :  
Bentuk

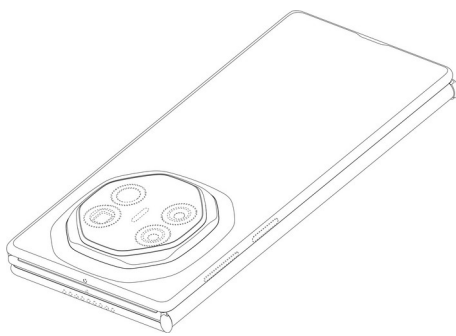

Tampak Perspektif

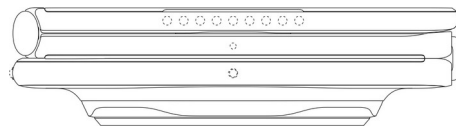

Tampak Atas

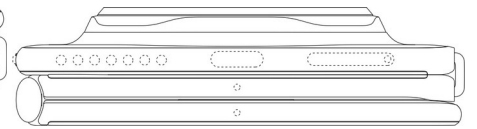

Tampak Bawah

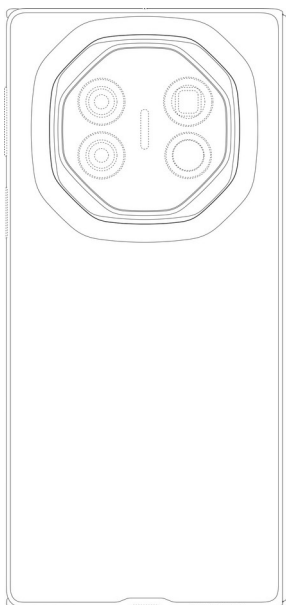

Tampak Depan

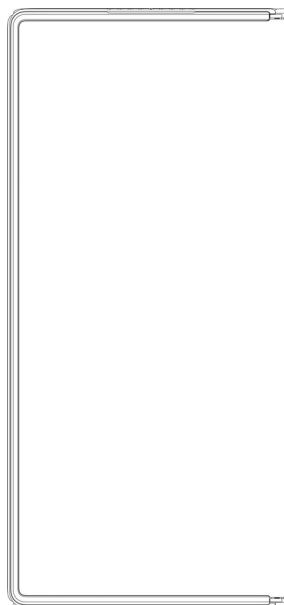

Tampak Belakang

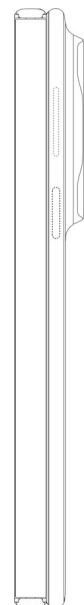

Tampak Samping

(19) ID

(51) Klasifikasi Locarno : 14-03

(21) No. Permohonan DI : A00202404066

(22) Tanggal Penerimaan Permohonan DI :  
23 Agustus 2024

(30) Data Prioritas :

(31) Nomor	(32) Tanggal	(33) Negara
202430094507.2	26 Februari 2024	China
		(CN)#DELIMETE
		RPRIOR#202430
		227113.X

(43) Tanggal Pengumuman DI :  
27 Februari 2025

(71) Nama dan Alamat Pemohon Desain Industri:  
HUAWEI TECHNOLOGIES CO., LTD.  
Huawei Administration Building, Bantian, Longgang  
District, Shenzhen, Guangdong 518129, China, China (CN)

(72) Nama Pendesain :  
CLERC, Bertrand,FR      WAN, Yang,CN      XU,  
Xiangyi,CN

(74) Nama dan Alamat Konsultan Desain Industri :  
Belinda Rosalina  
Gandaria 8, Lantai 3 Unit D Jalan Sultan Iskandar Muda  
(Arteri Pondok Indah), Jakarta Selatan 12240

(54) Judul Desain Industri : TELEPON GENGAM

(57) Klaim :  
Bentuk

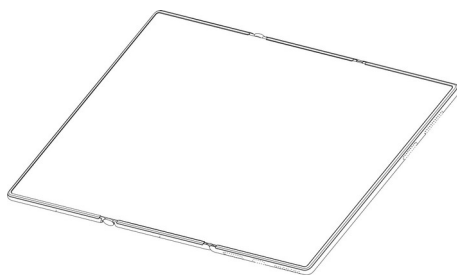

Tampak Perspektif



Tampak Atas

Tampak Bawah

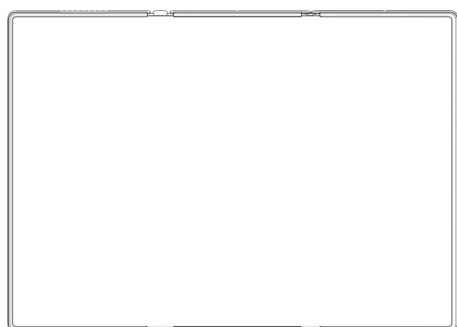

Tampak Depan

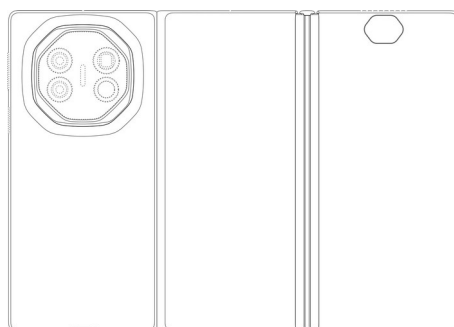

Tampak Belakang



Tampak Samping

(19) ID

(51) Klasifikasi Locarno : 14-03

(21) No. Permohonan DI : A00202404063

(22) Tanggal Penerimaan Permohonan DI :  
23 Agustus 2024

(30) Data Prioritas :

(31) Nomor (32) Tanggal (33) Negara  
China  
(CN)#DELIMETE  
RPRIOR#202430  
227113.X  
202430094507.2 26 Februari 2024

(43) Tanggal Pengumuman DI :  
27 Februari 2025

(71) Nama dan Alamat Pemohon Desain Industri:  
HUAWEI TECHNOLOGIES CO., LTD.  
Huawei Administration Building, Bantian, Longgang  
District, Shenzhen, Guangdong 518129, China, China (CN)

(72) Nama Pendesain :  
CLERC, Bertrand,FR WAN, Yang,CN XU,  
Xiangyi,CN

(74) Nama dan Alamat Konsultan Desain Industri :  
Belinda Rosalina  
Gandaria 8, Lantai 3 Unit D Jalan Sultan Iskandar Muda  
(Arteri Pondok Indah), Jakarta Selatan 12240

(54) Judul Desain Industri : TELEPON GENGAM

(57) Klaim :  
Bentuk

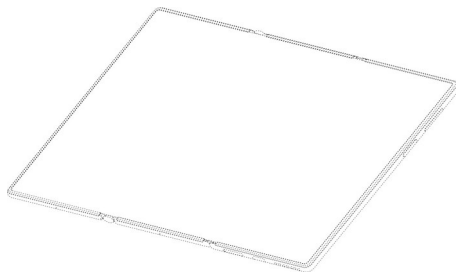

Tampak Perspektif



Tampak Atas

Tampak Bawah

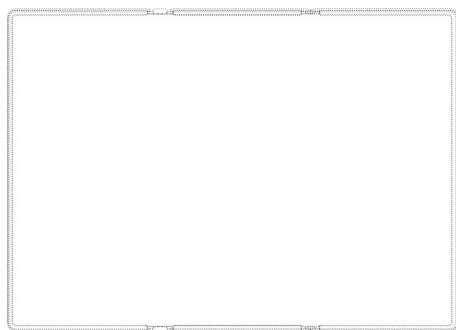

Tampak Depan

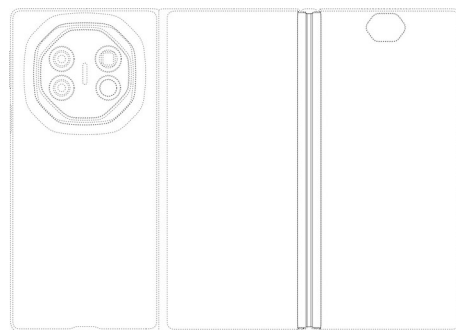

Tampak Belakang



Tampak Samping

(19) ID

(51) Klasifikasi Locarno : 14-03

(21) No. Permohonan DI : A00202404076

(22) Tanggal Penerimaan Permohonan DI :  
23 Agustus 2024

(30) Data Prioritas :

(31) Nomor (32) Tanggal (33) Negara  
China  
(CN)#DELIMETE  
RPRIOR#202430  
227113.X  
202430094507.2 26 Februari 2024

(43) Tanggal Pengumuman DI :  
27 Februari 2025

(71) Nama dan Alamat Pemohon Desain Industri:  
HUAWEI TECHNOLOGIES CO., LTD.  
Huawei Administration Building, Bantian, Longgang  
District, Shenzhen, Guangdong 518129, China, China (CN)

(72) Nama Pendesain :  
CLERC, Bertrand,FR WAN, Yang,CN XU,  
Xiangyi,CN

(74) Nama dan Alamat Konsultan Desain Industri :  
Belinda Rosalina  
Gandaria 8, Lantai 3 Unit D Jalan Sultan Iskandar Muda  
(Arteri Pondok Indah), Jakarta Selatan 12240

(54) Judul Desain Industri : TELEPON GENGGAM

(57) Klaim :  
Bentuk

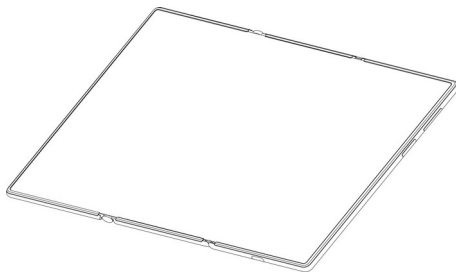

Tampak Perspektif



Tampak Atas

Tampak Bawah

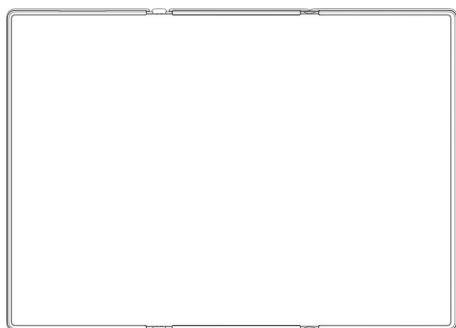

Tampak Depan

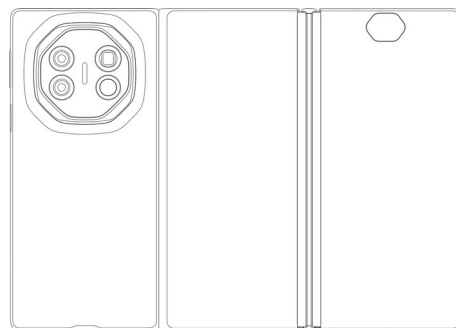

Tampak Belakang



Tampak Samping

(19) ID

(51) Klasifikasi Locarno : 14-03

(21) No. Permohonan DI : A00202404069

(22) Tanggal Penerimaan Permohonan DI :  
23 Agustus 2024

(30) Data Prioritas :

(31) Nomor (32) Tanggal (33) Negara  
202430094715.2 26 Februari 2024 China (CN)

(43) Tanggal Pengumuman DI :  
27 Februari 2025

(71) Nama dan Alamat Pemohon Desain Industri:  
HUAWEI TECHNOLOGIES CO., LTD.  
Huawei Administration Building, Bantian, Longgang  
District, Shenzhen, Guangdong 518129, China, China (CN)

(72) Nama Pendesain :  
CLERC, Bertrand,FR WAN, Yang,CN XU,  
Xiangyi,CN

(74) Nama dan Alamat Konsultan Desain Industri :  
Belinda Rosalina  
Gandaria 8, Lantai 3 Unit D Jalan Sultan Iskandar Muda  
(Arteri Pondok Indah), Jakarta Selatan 12240

(54) Judul Desain Industri : TELEPON GENGAM

(57) Klaim :  
Bentuk

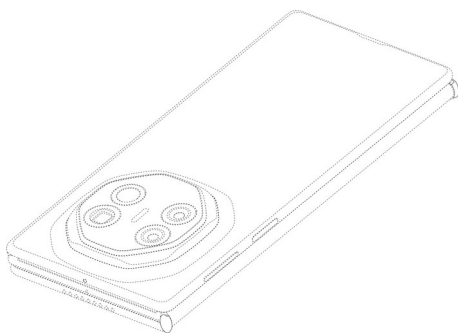

Tampak Perspektif

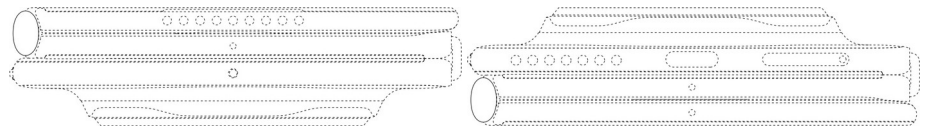

Tampak Atas

Tampak Bawah

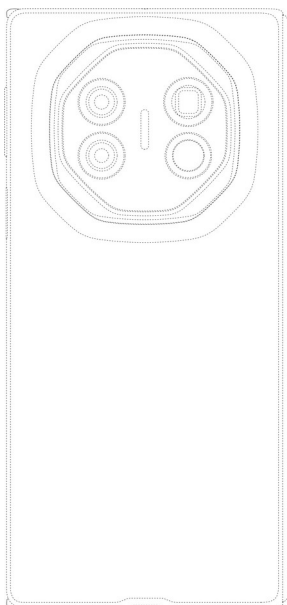

Tampak Depan

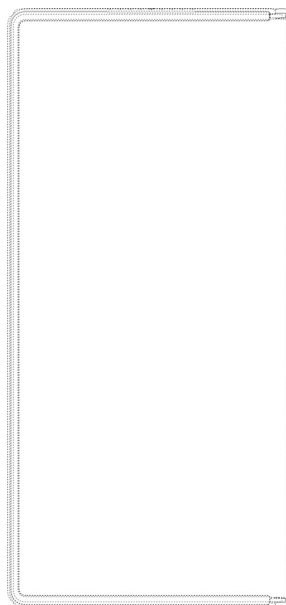

Tampak Belakang



Tampak Samping

(19) ID

(51) Klasifikasi Locarno : 14-03

(21) No. Permohonan DI : A00202404072

(22) Tanggal Penerimaan Permohonan DI :  
23 Agustus 2024

(30) Data Prioritas :

(31) Nomor (32) Tanggal (33) Negara  
202430094715.2 26 Februari 2024 China (CN)

(43) Tanggal Pengumuman DI :  
27 Februari 2025

(71) Nama dan Alamat Pemohon Desain Industri:  
HUAWEI TECHNOLOGIES CO., LTD.  
Huawei Administration Building, Bantian, Longgang  
District, Shenzhen, Guangdong 518129, China, China (CN)

(72) Nama Pendesain :  
CLERC, Bertrand,FR WAN, Yang,CN XU,  
Xiangyi,CN

(74) Nama dan Alamat Konsultan Desain Industri :  
Belinda Rosalina  
Gandaria 8, Lantai 3 Unit D Jalan Sultan Iskandar Muda  
(Arteri Pondok Indah), Jakarta Selatan 12240

(54) Judul Desain Industri : TELEPON GENGAM

(57) Klaim :  
Bentuk

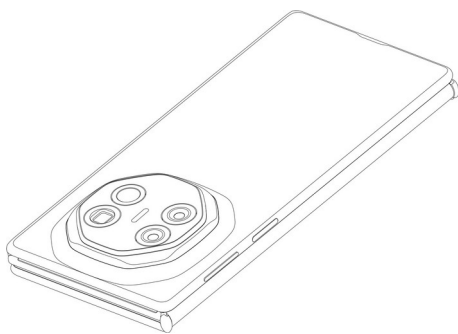

Tampak Perspektif

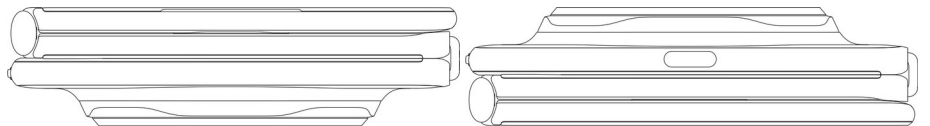

Tampak Atas

Tampak Bawah

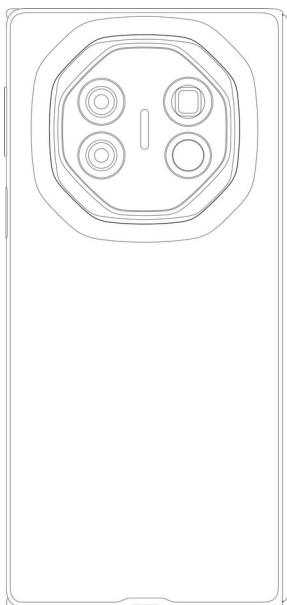

Tampak Depan



Tampak Belakang

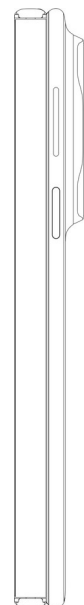

Tampak Samping



(19) ID

(51) Klasifikasi Locarno : 14-03

(21) No. Permohonan DI : A00202404075

(22) Tanggal Penerimaan Permohonan DI :  
23 Agustus 2024

(30) Data Prioritas :

(31) Nomor (32) Tanggal (33) Negara  
China  
(CN)#DELIMETE  
RPRIOR#202430  
227113.X  
202430094507.2 26 Februari 2024

(43) Tanggal Pengumuman DI :  
27 Februari 2025

(71) Nama dan Alamat Pemohon Desain Industri:  
HUAWEI TECHNOLOGIES CO., LTD.  
Huawei Administration Building, Bantian, Longgang  
District, Shenzhen, Guangdong 518129, China, China (CN)

(72) Nama Pendesain :  
CLERC, Bertrand,FR WAN, Yang,CN XU,  
Xiangyi,CN

(74) Nama dan Alamat Konsultan Desain Industri :  
Belinda Rosalina  
Gandaria 8, Lantai 3 Unit D Jalan Sultan Iskandar Muda  
(Arteri Pondok Indah), Jakarta Selatan 12240

(54) Judul Desain Industri : TELEPON GENGAM

(57) Klaim :  
Bentuk

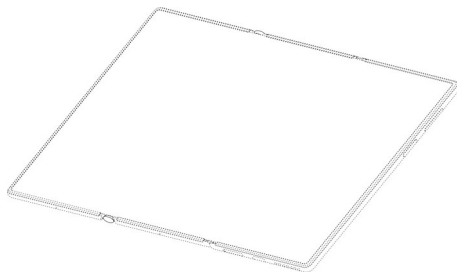

Tampak Perspektif



Tampak Atas

Tampak Bawah

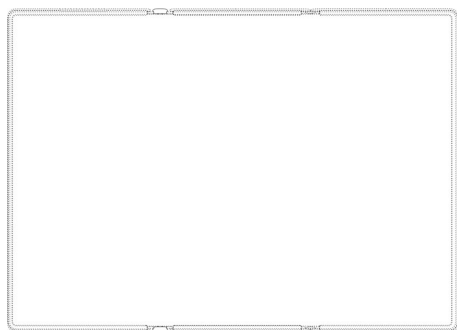

Tampak Depan

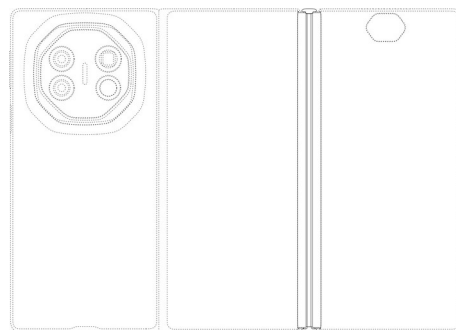

Tampak Belakang



Tampak Samping

(19) ID

(51) Klasifikasi Locarno : 14-03

(21) No. Permohonan DI : A00202404065

(22) Tanggal Penerimaan Permohonan DI :  
23 Agustus 2024

(30) Data Prioritas :

(31) Nomor (32) Tanggal (33) Negara  
China  
(CN)#DELIMETE  
RPRIOR#202430  
227113.X  
202430094507.2 26 Februari 2024

(43) Tanggal Pengumuman DI :  
27 Februari 2025

(71) Nama dan Alamat Pemohon Desain Industri:  
HUAWEI TECHNOLOGIES CO., LTD.  
Huawei Administration Building, Bantian, Longgang  
District, Shenzhen, Guangdong 518129, China, China (CN)

(72) Nama Pendesain :  
CLERC, Bertrand,FR WAN, Yang,CN XU,  
Xiangyi,CN

(74) Nama dan Alamat Konsultan Desain Industri :  
Belinda Rosalina  
Gandaria 8, Lantai 3 Unit D Jalan Sultan Iskandar Muda  
(Arteri Pondok Indah), Jakarta Selatan 12240

(54) Judul Desain Industri : TELEPON GENGAM

(57) Klaim :  
Bentuk



Tampak Perspektif



Tampak Atas

Tampak Bawah

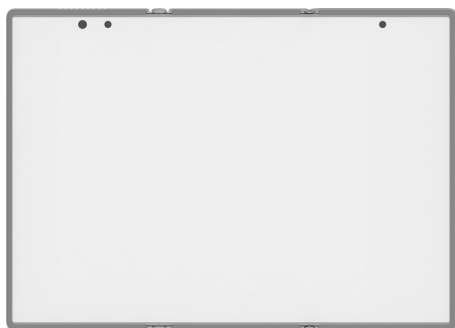

Tampak Depan



Tampak Belakang



Tampak Samping

(19) ID

(51) Klasifikasi Locarno : 14-03

(21) No. Permohonan DI : A00202404071

(22) Tanggal Penerimaan Permohonan DI :  
23 Agustus 2024

(30) Data Prioritas :

(31) Nomor (32) Tanggal (33) Negara  
202430094715.2 26 Februari 2024 China (CN)

(43) Tanggal Pengumuman DI :  
27 Februari 2025

(71) Nama dan Alamat Pemohon Desain Industri:  
HUAWEI TECHNOLOGIES CO., LTD.  
Huawei Administration Building, Bantian, Longgang  
District, Shenzhen, Guangdong 518129, China, China (CN)

(72) Nama Pendesain :  
CLERC, Bertrand,FR WAN, Yang,CN XU,  
Xiangyi,CN

(74) Nama dan Alamat Konsultan Desain Industri :  
Belinda Rosalina  
Gandaria 8, Lantai 3 Unit D Jalan Sultan Iskandar Muda  
(Arteri Pondok Indah), Jakarta Selatan 12240

(54) Judul Desain Industri : TELEPON GENGAM

(57) Klaim :  
Bentuk

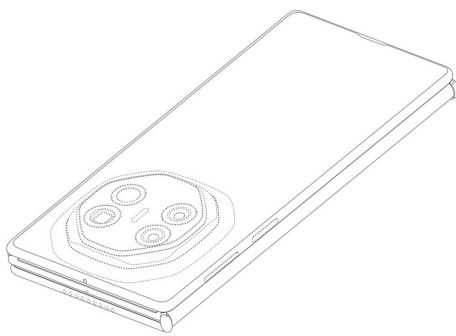

Tampak Perspektif

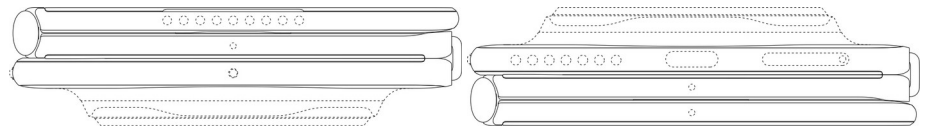

Tampak Atas

Tampak Bawah

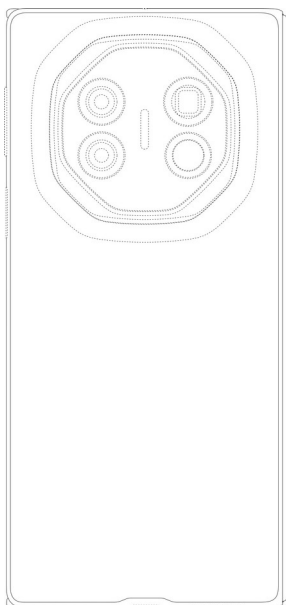

Tampak Depan

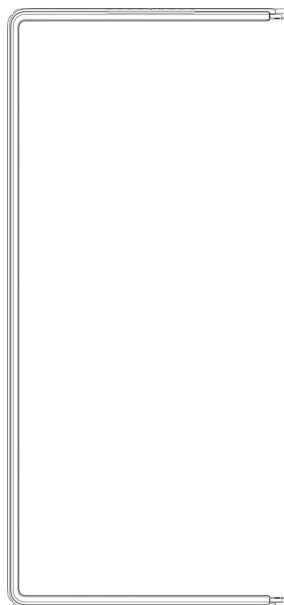

Tampak Belakang

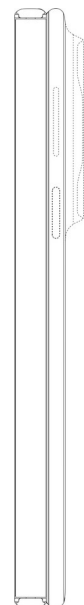

Tampak Samping

(19) ID

(51) Klasifikasi Locarno : 14-03

(21) No. Permohonan DI : A00202404070

(22) Tanggal Penerimaan Permohonan DI :  
23 Agustus 2024

(30) Data Prioritas :

(31) Nomor (32) Tanggal (33) Negara  
China  
(CN)#DELIMETE  
RPRIOR#202430  
227113.X  
202430094507.2 26 Februari 2024

(43) Tanggal Pengumuman DI :  
27 Februari 2025

(71) Nama dan Alamat Pemohon Desain Industri:  
HUAWEI TECHNOLOGIES CO., LTD.  
Huawei Administration Building, Bantian, Longgang  
District, Shenzhen, Guangdong 518129, China, China (CN)

(72) Nama Pendesain :  
CLERC, Bertrand,FR WAN, Yang,CN XU,  
Xiangyi,CN

(74) Nama dan Alamat Konsultan Desain Industri :  
Belinda Rosalina  
Gandaria 8, Lantai 3 Unit D Jalan Sultan Iskandar Muda  
(Arteri Pondok Indah), Jakarta Selatan 12240

(54) Judul Desain Industri : TELEPON GENGAM

(57) Klaim :  
Bentuk

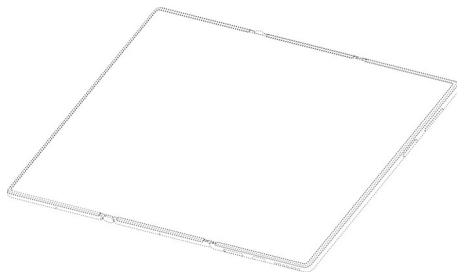

Tampak Perspektif



Tampak Atas

Tampak Bawah

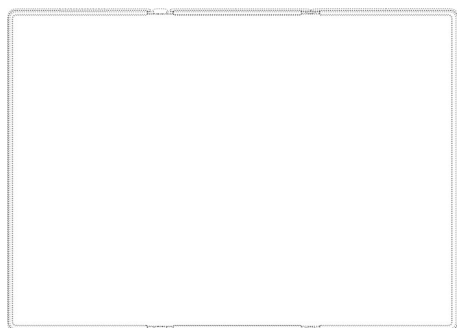

Tampak Depan

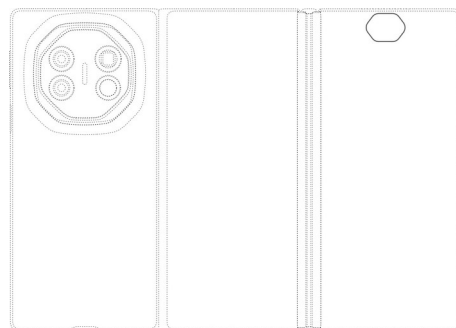

Tampak Belakang



Tampak Samping

(19) ID

(51) Klasifikasi Locarno : 09-01

(21) No. Permohonan DI : A00202404350

(22) Tanggal Penerimaan Permohonan DI :  
05 September 2024

(30) Data Prioritas :

(31) Nomor	(32) Tanggal	(33) Negara
29/931,405	06 Maret 2024	United States of America (US)

(43) Tanggal Pengumuman DI :  
27 Februari 2025

(71) Nama dan Alamat Pemohon Desain Industri:  
Takeya USA Corporation  
270 Baker Street, Suite 200 Costa Mesa, CA, 92626,  
United States of America (US)

(72) Nama Pendesain :  
Jukka STEENARI,FI

(74) Nama dan Alamat Konsultan Desain Industri :  
Marolita Setiati  
PT SPRUSON FERGUSON INDONESIA, Graha  
Paramita 3B Floor Zona D Jl. Denpasar Raya Blok D2 Kav.8  
Kuningan

(54) Judul Desain Industri : WADAH FLUIDA 18 ONS

(57) Klaim :  
Bentuk, Konfigurasi

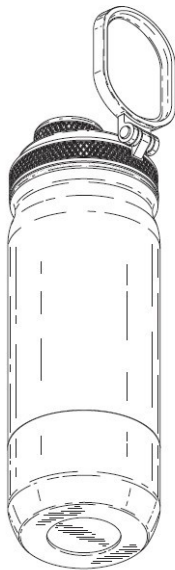

Tampak Perspektif



Tampak Atas

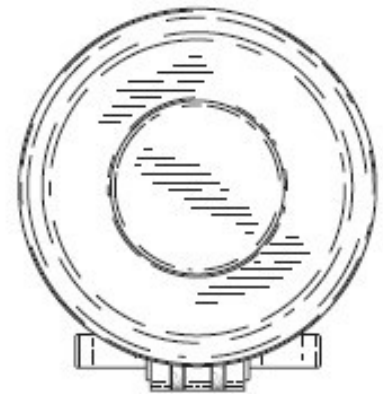

Tampak Bawah

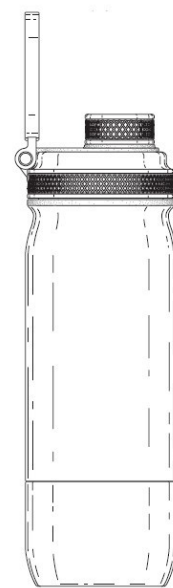
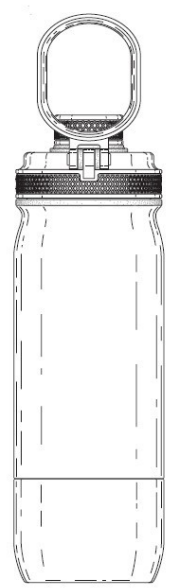
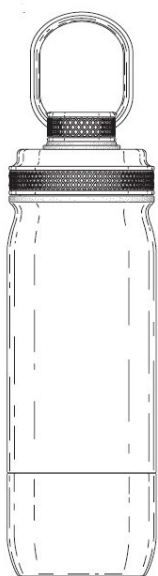

Tampak Depan

Tampak Belakang

Tampak Samping

(19) ID

(51) Klasifikasi Locarno : 03-01

(21) No. Permohonan DI : A00202404471

(22) Tanggal Penerimaan Permohonan DI :  
11 September 2024

(30) Data Prioritas :  
(31) Nomor (32) Tanggal (33) Negara

(43) Tanggal Pengumuman DI :  
27 Februari 2025

(71) Nama dan Alamat Pemohon Desain Industri:  
Rumah Batik Palbatu / RBP  
Jl. Pal Batu 1 No.6, RT.10/RW.4, Menteng Dalam  
Menteng Dalam, Tebet, Kota Adm. Jakarta Selatan, DKI  
Jakarta 12870, Indonesia (ID)

(72) Nama Pendesain :  
Budi Dwi Hariyanto, ID Dr. Aris Budi Setyawan, ID  
Dr. Widy Nugroho. MM, ID Sandi Prajaka. Skom.  
MMSi, ID

(74) Nama dan Alamat Konsultan Desain Industri :

(54) Judul Desain Industri : Pouch Bag

(57) Klaim :  
Komposisi Warna, Komposisi Garis



Tampak Perspektif

Tampak Atas

Tampak Bawah



Tampak Depan



Tampak Belakang



Tampak Samping

(19) ID

(51) Klasifikasi Locarno : 14-04

(21) No. Permohonan DI : A00202405308

(22) Tanggal Penerimaan Permohonan DI :  
09 Oktober 2024

(30) Data Prioritas :

(31) Nomor (32) Tanggal (33) Negara  
2024-007605 11 April 2024 Japan (JP)

(43) Tanggal Pengumuman DI :  
27 Februari 2025

(71) Nama dan Alamat Pemohon Desain Industri:

Fujitsu Limited  
1-1, Kamikodanaka 4-chome, Nakahara-ku, Kawasaki-shi, Kanagawa 211-8588, Japan (JP)

(72) Nama Pendesain :

Shinichi HASHIMOTO,JP Marcin DUDZINSKI,PL

(74) Nama dan Alamat Konsultan Desain Industri :

Melinda  
PT. Tilleke & Gibbins Indonesia Lippo Kuningan Lantai  
12, Unit A Jalan H.R. Rasuna Said Kavling B-12 Kuningan

(54) Judul Desain Industri :

ANTARMUKA PENGGUNA GRAFIS UNTUK MENGOPTIMALKAN PRODUKSI TENAGA LISTRIK

(57) Klaim :

Komposisi Garis

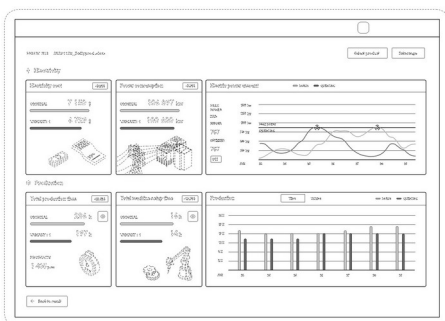

Tampak Perspektif

Tampak Atas

Tampak Bawah

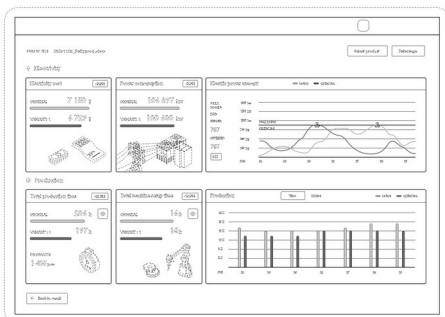

Tampak Depan

Tampak Belakang

Tampak Samping



(19) ID

(51) Klasifikasi Locarno : 12-16

(21) No. Permohonan DI : A00202406323

(22) Tanggal Penerimaan Permohonan DI :  
14 November 2024

(30) Data Prioritas :  
(31) Nomor (32) Tanggal (33) Negara

(43) Tanggal Pengumuman DI :  
27 Februari 2025

(71) Nama dan Alamat Pemohon Desain Industri:  
PT DTECH SEJAHTERA BERSAMA  
Jalan Nusantara 18 Canden Kutowinangun Lor, Tingkir,  
Kota Salatiga, Jawa Tengah 50742, Indonesia (ID)

(72) Nama Pendesain :  
LUTHFY IQBAL MUSTHOFA, ID

(74) Nama dan Alamat Konsultan Desain Industri :

(54) Judul Desain Industri : BRACKET STOPLAMP BELAKANG F1ZR

(57) Klaim :  
Bentuk, Konfigurasi, Komposisi Garis

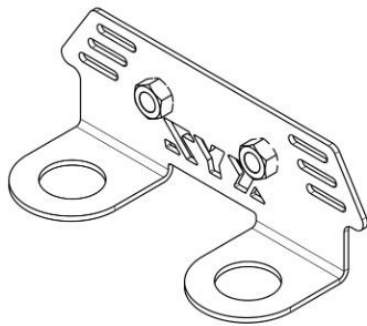

Tampak Perspektif

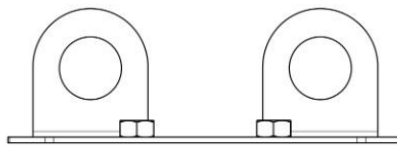

Tampak Atas

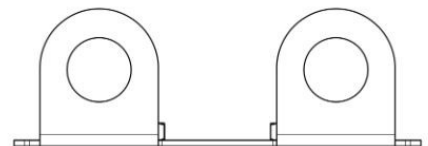

Tampak Bawah

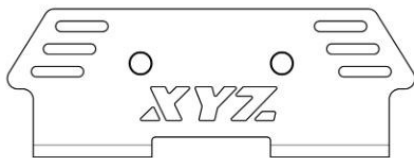

Tampak Depan

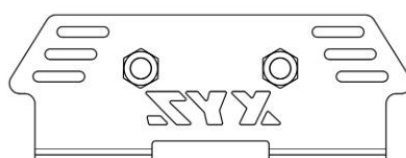

Tampak Belakang

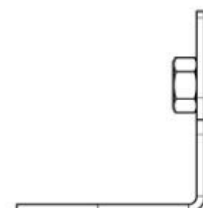

Tampak Samping

(19) ID

(51) Klasifikasi Locarno : 12-08

(21) No. Permohonan DI : A00202406425

(22) Tanggal Penerimaan Permohonan DI :  
19 November 2024

(30) Data Prioritas :

(31) Nomor (32) Tanggal (33) Negara  
427679-001 21 Agustus 2024 India (IN)

(43) Tanggal Pengumuman DI :  
27 Februari 2025

(71) Nama dan Alamat Pemohon Desain Industri:  
TVS MOTOR COMPANY LIMITED  
"Chaitanya", No.12 Khader Nawaz Khan Road,  
Nungambakkam, Chennai 600 006, India (IN)

(72) Nama Pendesain :  
Hame Vinay Chandrakant,IN

(74) Nama dan Alamat Konsultan Desain Industri :  
Emirsyah Dinar  
Gedung Graha Pratama Lantai 15 Jalan MT. Haryono  
Kavling 15

(54) Judul Desain Industri : SKUTER

(57) Klaim :  
Bentuk,Konfigurasi



Tampak Perspektif

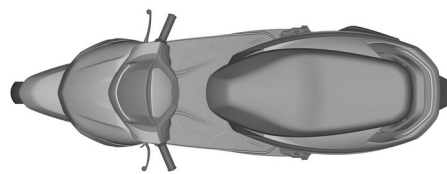

Tampak Atas

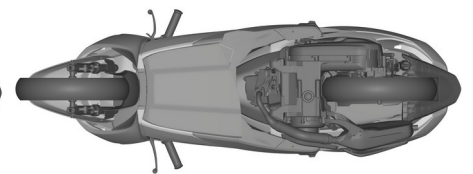

Tampak Bawah

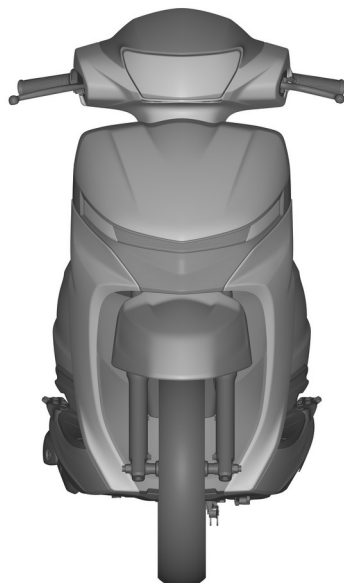

Tampak Depan

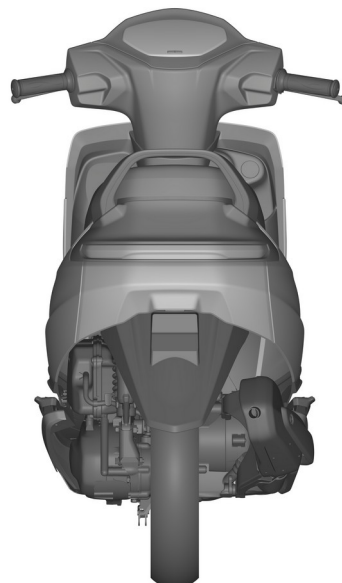

Tampak Belakang

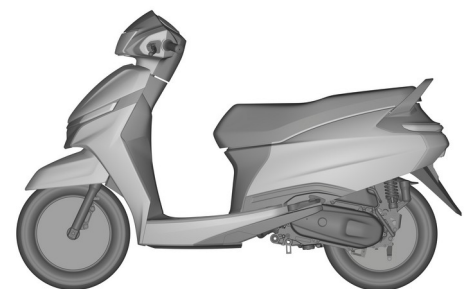

Tampak Samping



(19) ID

(51) Klasifikasi Locarno : 31-00

(21) No. Permohonan DI : A00202406530

(22) Tanggal Penerimaan Permohonan DI :  
22 November 2024

(30) Data Prioritas :

(31) Nomor	(32) Tanggal	(33) Negara
29/943,526	22 Mei 2024	United States of America (US)

(43) Tanggal Pengumuman DI :  
27 Februari 2025

(71) Nama dan Alamat Pemohon Desain Industri:  
SharkNinja Operating LLC  
89 A Street, #100, Needham, MA 02494, United States of America (US)

(72) Nama Pendesain :  
Cameron John Auger,US                      Joyce Chien Tu,US

(74) Nama dan Alamat Konsultan Desain Industri :  
Melinda  
PT. Tilleke & Gibbins Indonesia Lippo Kuningan Lantai  
12, Unit A Jalan H.R. Rasuna Said Kavling B-12 Kuningan

(54) Judul Desain Industri :                      PEMBUAT MINUMAN

(57) Klaim :  
Bentuk,Konfigurasi

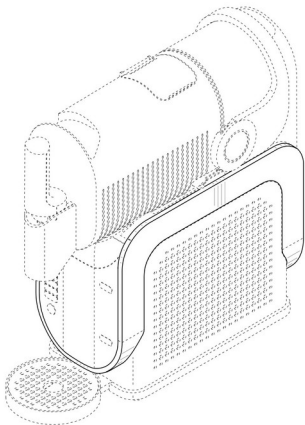

Tampak Perspektif

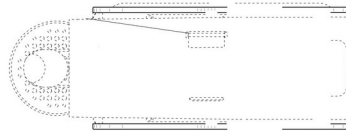

Tampak Atas

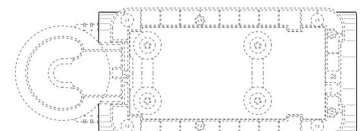

Tampak Bawah

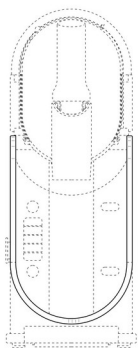

Tampak Depan

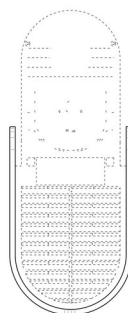

Tampak Belakang

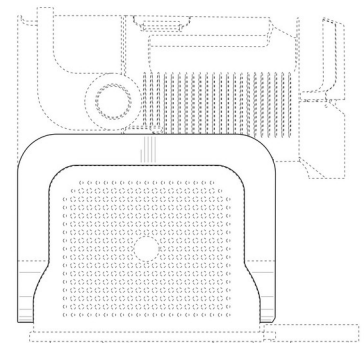

Tampak Samping



(19) ID

(51) Klasifikasi Locarno : 31-00

(21) No. Permohonan DI : A00202406534

(22) Tanggal Penerimaan Permohonan DI :  
22 November 2024

(30) Data Prioritas :

(31) Nomor	(32) Tanggal	(33) Negara
29/943,526	22 Mei 2024	United States of America (US)

(43) Tanggal Pengumuman DI :  
27 Februari 2025

(71) Nama dan Alamat Pemohon Desain Industri:

SharkNinja Operating LLC  
89 A Street, #100, Needham, MA 02494, United States of America (US)

(72) Nama Pendesain :

Cameron John Auger,US                      Joyce Chien Tu,US

(74) Nama dan Alamat Konsultan Desain Industri :

Melinda  
PT. Tilleke & Gibbins Indonesia Lippo Kuningan Lantai  
12, Unit A Jalan H.R. Rasuna Said Kavling B-12 Kuningan

(54) Judul Desain Industri :                      PEMBUAT MINUMAN

(57) Klaim :  
Bentuk,Konfigurasi

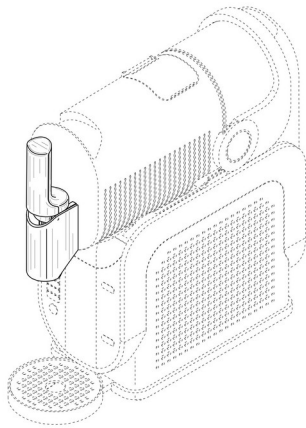

Tampak Perspektif



Tampak Atas

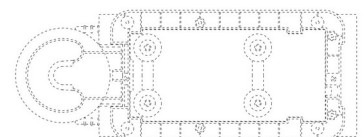

Tampak Bawah

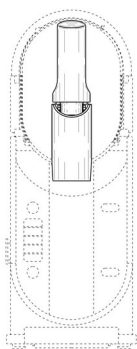

Tampak Depan

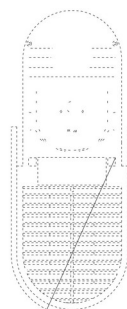

Tampak Belakang

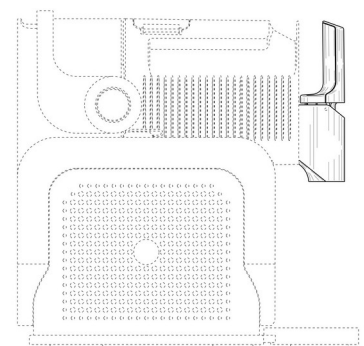

Tampak Samping



(19) ID

(51) Klasifikasi Locarno : 09-03

(21) No. Permohonan DI : A00202406572

(22) Tanggal Penerimaan Permohonan DI :  
22 November 2024

(30) Data Prioritas :  
(31) Nomor (32) Tanggal (33) Negara

(43) Tanggal Pengumuman DI :  
27 Februari 2025

(71) Nama dan Alamat Pemohon Desain Industri:  
PT KERTAS PADALARANG  
Jl. Cihaliwung Nomor. 181 Kertamulya, Padalarang, Kab.  
Bandung Barat, Jawa Barat 40553, Indonesia (ID)

(72) Nama Pendesain :  
Madyo Sutjahyo. WS.,ID

(74) Nama dan Alamat Konsultan Desain Industri :  
Timoty Ezra  
S&P Law Office, Kirana Two Office Tower 10th Floor Unit  
A, Jl. Boulevard Timur No. 88, Pegangsaan Dua, Kelapa  
Gading, Jakarta Utara

(54) Judul Desain Industri : DOOS PENGEMAS UANG KERTAS RI

(57) Klaim :  
Bentuk, Konfigurasi, Komposisi Garis

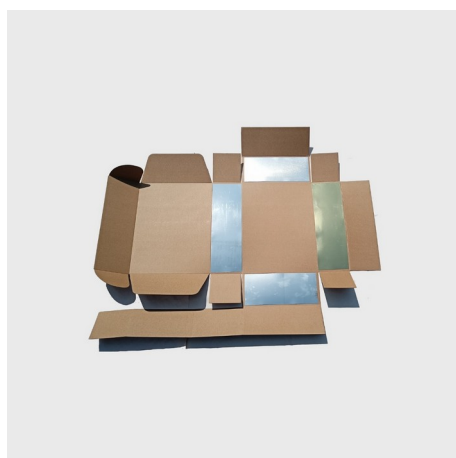

Tampak Perspektif



Tampak Atas

Tampak Bawah



Tampak Depan

Tampak Belakang



Tampak Samping



(19) ID

(51) Klasifikasi Locarno : 12-11

(21) No. Permohonan DI : A00202406743

(22) Tanggal Penerimaan Permohonan DI :  
29 November 2024

(30) Data Prioritas :

(31) Nomor (32) Tanggal (33) Negara  
418616-001 31 Mei 2024 India (IN)

(43) Tanggal Pengumuman DI :  
27 Februari 2025

(71) Nama dan Alamat Pemohon Desain Industri:

Eicher Motors Limited  
#296, Rajiv Gandhi Salai (Old Mahabalipuram Road),  
Elcot SEZ, Sholinganallur, Chennai, Tamil Nadu-600119, India  
(IN)

(72) Nama Pendesain :

Kashyap Josyula,IN

(74) Nama dan Alamat Konsultan Desain Industri :

Maria Carola D Monintja  
Wisma 46, Lantai 24 Jl. Jenderal Sudirman Kav. 1  
Jakarta Pusat

(54) Judul Desain Industri : Sepeda Motor

(57) Klaim :  
Bentuk, Konfigurasi



Tampak Perspektif



Tampak Atas

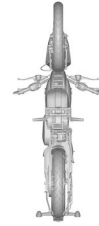

Tampak Bawah

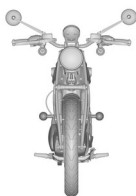

Tampak Depan

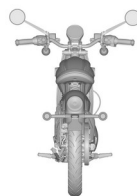

Tampak Belakang



Tampak Samping

(19) ID

(51) Klasifikasi Locarno : 07-02

(21) No. Permohonan DI : A00202406775

(22) Tanggal Penerimaan Permohonan DI :  
02 Desember 2024

(30) Data Prioritas :

(31) Nomor (32) Tanggal (33) Negara  
015062459 - 0001 03 Juni 2024 EUIPO (EM)

(43) Tanggal Pengumuman DI :  
27 Februari 2025

(71) Nama dan Alamat Pemohon Desain Industri:  
Versuni Holding B.V.  
Claude Debussylaan 88, 1082MD Amsterdam,  
Netherlands, Netherlands (NL)

(72) Nama Pendesain :

Mingshuo Zhang (张明硕),CN Chengang Cao  
(曹辰刚),CN Lu Yan (严璐),CN

(74) Nama dan Alamat Konsultan Desain Industri :

Neneng Sri Wiyanti  
PULUNGAN, WISTON & PARTNERS, Jl. Cempaka Putih  
Raya No. 51, Jakarta, 10520 INDONESIA

(54) Judul Desain Industri :  
PENANAK NASI (RICE COOKER)

(57) Klaim :  
Bentuk, Konfigurasi

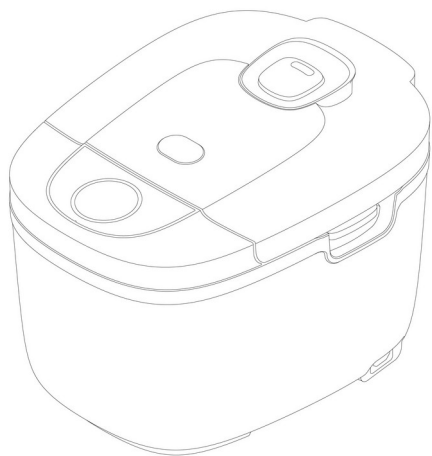

Tampak Perspektif

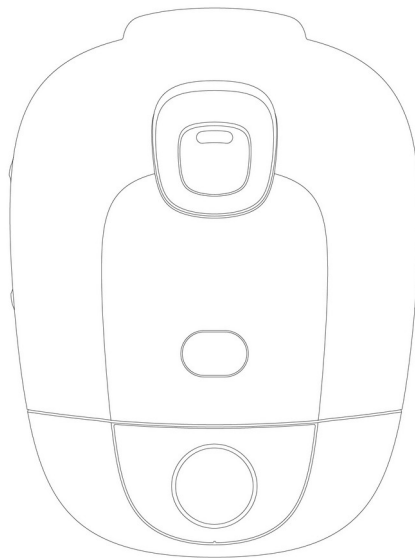

Tampak Atas

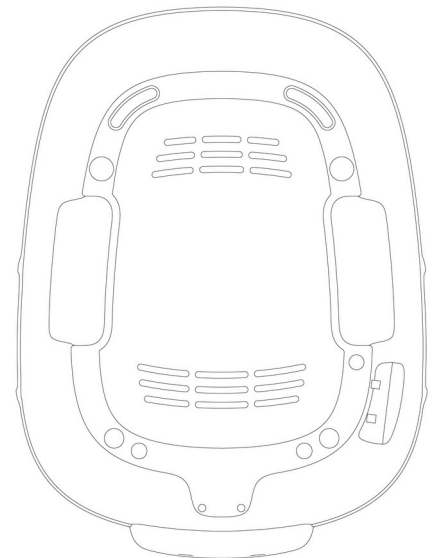

Tampak Bawah

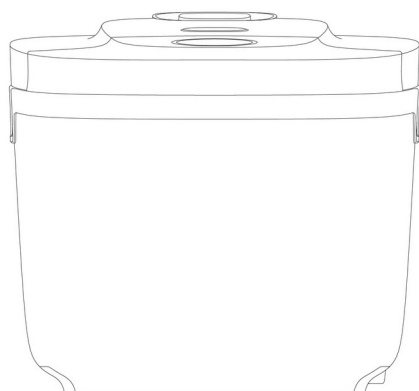

Tampak Depan

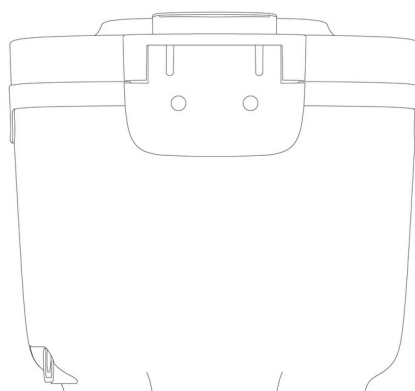

Tampak Belakang

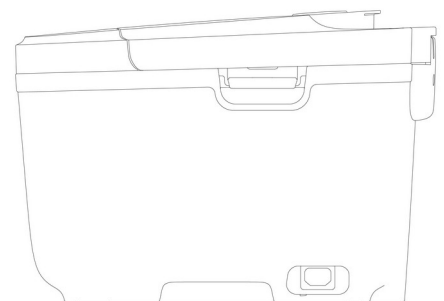

Tampak Samping

(19) ID

(51) Klasifikasi Locarno : 27-07

(21) No. Permohonan DI : A00202406890

(22) Tanggal Penerimaan Permohonan DI :  
05 Desember 2024

(30) Data Prioritas :

(31) Nomor (32) Tanggal (33) Negara  
202430399929.0 27 Juni 2024 China (CN)

(43) Tanggal Pengumuman DI :  
27 Februari 2025

(71) Nama dan Alamat Pemohon Desain Industri:  
HG Innovation Limited  
Flat/Rm 06, 23/F, The Metropolis Tower, 10 Metropolis  
Drive, Hung Hom, Kowloon, Hong Kong, China (CN)

(72) Nama Pendesain :  
LEI, Kingho,CN

(74) Nama dan Alamat Konsultan Desain Industri :  
Emirsyah Dinar  
Gedung Graha Pratama Lantai 15 Jalan MT. Haryono  
Kavling 15

(54) Judul Desain Industri : PERANGKAT ATOMISASI ELEKTRONIK

(57) Klaim :  
Bentuk,Konfigurasi

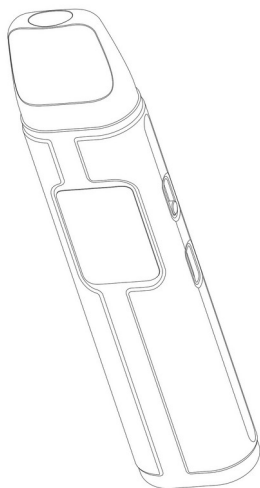

Tampak Perspektif

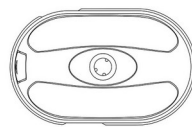

Tampak Atas

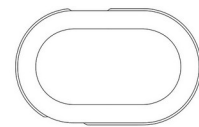

Tampak Bawah

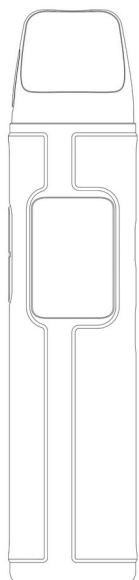

Tampak Depan

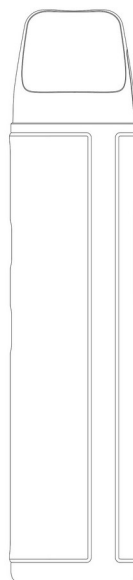

Tampak Belakang

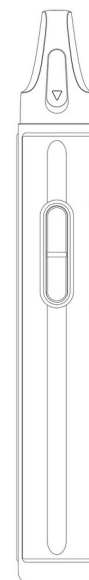

Tampak Samping



(19) ID

(51) Klasifikasi Locarno : 03-01

(21) No. Permohonan DI : A00202407122

(22) Tanggal Penerimaan Permohonan DI :  
10 Desember 2024

(30) Data Prioritas :

(31) Nomor (32) Tanggal (33) Negara  
WIPO149432 11 Juni 2024 WIPO (WO)

(43) Tanggal Pengumuman DI :  
27 Februari 2025

(71) Nama dan Alamat Pemohon Desain Industri:  
OMEGA SA (OMEGA AG) (OMEGA LTD.)  
Jakob-Stämpfli-Strasse 96, 2502 BIEL/BIENNE,  
Switzerland (CH)

(72) Nama Pendesain :  
Carlo GIORDANETTI,IT Gregory KISSLING,CH

(74) Nama dan Alamat Konsultan Desain Industri :  
Melinda  
PT. Tilleke & Gibbins Indonesia Lippo Kuningan Lantai  
12, Unit A Jalan H.R. Rasuna Said Kavling B-12 Kuningan

(54) Judul Desain Industri : KOTAK JAM TANGAN

(57) Klaim :  
Bentuk, Konfigurasi



Tampak Perspektif

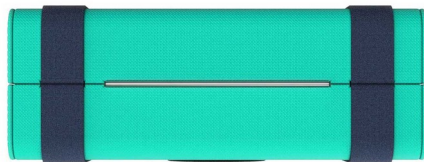

Tampak Atas

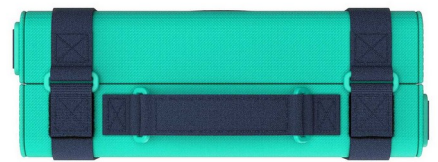

Tampak Bawah



Tampak Depan



Tampak Belakang



Tampak Samping

(19) ID

(51) Klasifikasi Locarno : 27-07

(21) No. Permohonan DI : A00202407214

(22) Tanggal Penerimaan Permohonan DI :  
12 Desember 2024

(30) Data Prioritas :

(31) Nomor (32) Tanggal (33) Negara  
202430391404.2 25 Juni 2024 China (CN)

(43) Tanggal Pengumuman DI :  
27 Februari 2025

(71) Nama dan Alamat Pemohon Desain Industri:  
HG Innovation Limited  
Flat/Rm 06, 23/F, The Metropolis Tower, 10 Metropolis  
Drive, Hung Hom, Kowloon, Hong Kong, China (CN)

(72) Nama Pendesain :  
ZHU, Zezheng,CN

(74) Nama dan Alamat Konsultan Desain Industri :  
Emirsyah Dinar  
Gedung Graha Pratama Lantai 15 Jalan MT. Haryono  
Kavling 15

(54) Judul Desain Industri : ROKOK ELEKTRIK

(57) Klaim :  
Bentuk,Konfigurasi



Tampak Perspektif

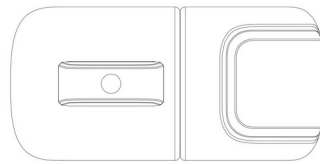

Tampak Atas

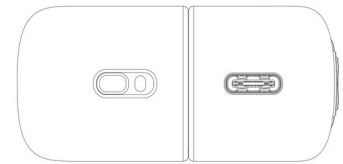

Tampak Bawah

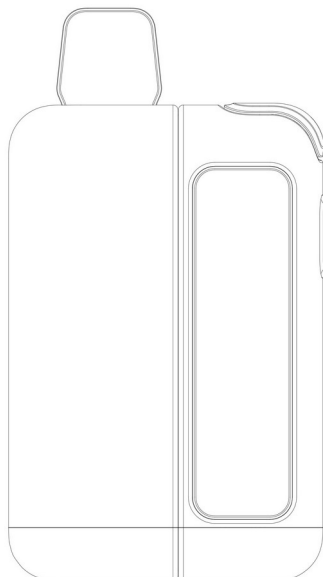

Tampak Depan

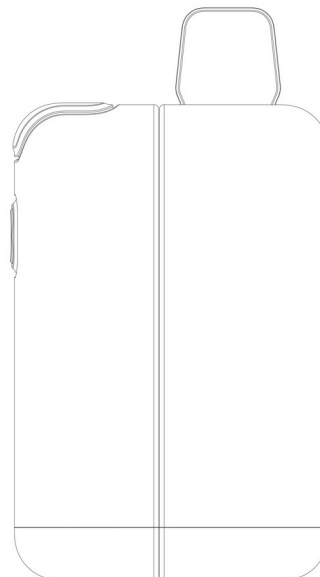

Tampak Belakang

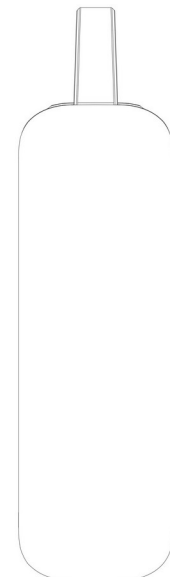

Tampak Samping



(19) ID

(51) Klasifikasi Locarno : 28-03

(21) No. Permohonan DI : A00202407812

(22) Tanggal Penerimaan Permohonan DI :  
23 Desember 2024

(30) Data Prioritas :

(31) Nomor	(32) Tanggal	(33) Negara
30-2024-0036724	10 September 2024	Republic of Korea (KR)

(43) Tanggal Pengumuman DI :  
27 Februari 2025

(71) Nama dan Alamat Pemohon Desain Industri:  
Meditherapy Co., Ltd.  
398, Seocho-daero, Seocho-gu, Seoul, Republic of Korea  
, Republic of Korea (KR)

(72) Nama Pendesain :  
LEE, Seung Jin, KR                      LEE, Han Seung ,KR

(74) Nama dan Alamat Konsultan Desain Industri :  
Neneng Sri Wiyanti  
PULUNGAN, WISTON & PARTNERS, Jl. Cempaka Putih  
Raya No. 51, Jakarta, 10520 INDONESIA

(54) Judul Desain Industri :                      PEMIJAT KULIT (SKIN MASSAGER)

(57) Klaim :  
Bentuk, Konfigurasi

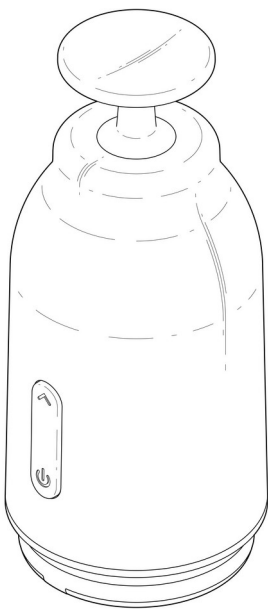

Tampak Perspektif



Tampak Atas

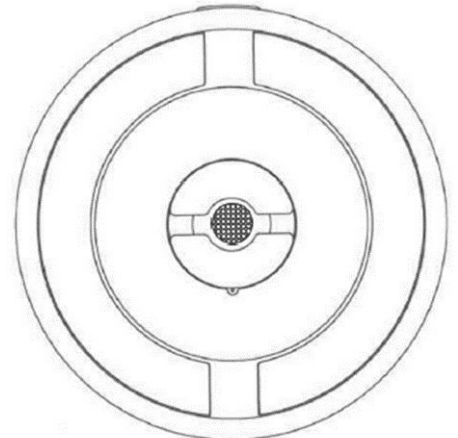

Tampak Bawah

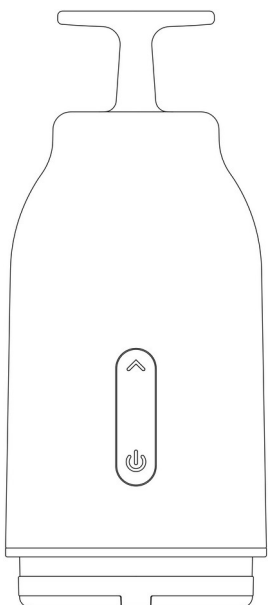

Tampak Depan

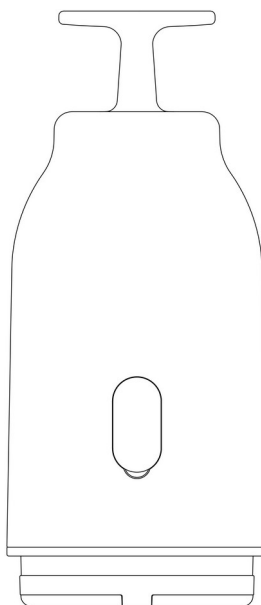

Tampak Belakang

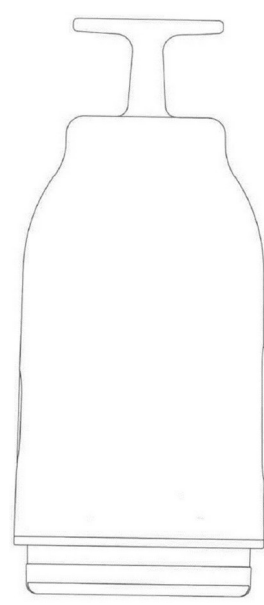

Tampak Samping





(19) ID

(51) Klasifikasi Locarno : 09-05

(21) No. Permohonan DI : A00202500003

(22) Tanggal Penerimaan Permohonan DI :  
02 Januari 2025

(30) Data Prioritas :

(31) Nomor (32) Tanggal (33) Negara  
30-2024-0026607 05 Juli 2024 Republic of  
Korea (KR)

(43) Tanggal Pengumuman DI :  
27 Februari 2025

(71) Nama dan Alamat Pemohon Desain Industri:  
CJ CHEILJEDANG CORPORATION  
(Ssangnim-dong) 330, Dongho-ro, Jung-gu, Seoul 04560  
Republic of Korea, Republic of Korea (KR)

(72) Nama Pendesain :  
KIM, Moon Joo,KR KIM, Tae Hyun,KR

(74) Nama dan Alamat Konsultan Desain Industri :  
Neneng Sri Wiyanti  
PULUNGAN, WISTON & PARTNERS, Jl. Cempaka Putih  
Raya No. 51, Jakarta, 10520 INDONESIA

(54) Judul Desain Industri : KANTONG UNTUK KEMASAN MAKANAN (BAG FOR FOOD PACKING)

(57) Klaim :  
Bentuk,Konfigurasi,Komposisi Garis,Komposisi Warna



Tampak Perspektif



Tampak Atas



Tampak Bawah



Tampak Depan



Tampak Belakang



Tampak Samping



(19) ID

(51) Klasifikasi Locarno : 09-05

(21) No. Permohonan DI : A00202500002

(22) Tanggal Penerimaan Permohonan DI :  
02 Januari 2025

(30) Data Prioritas :

(31) Nomor (32) Tanggal (33) Negara  
30-2024-0026608 05 Juli 2024 Republic of  
Korea (KR)

(43) Tanggal Pengumuman DI :  
27 Februari 2025

(71) Nama dan Alamat Pemohon Desain Industri:  
CJ CHEILJEDANG CORPORATION  
(Ssangnim-dong) 330, Dongho-ro, Jung-gu, Seoul 04560  
Republic of Korea, Republic of Korea (KR)

(72) Nama Pendesain :  
KIM, Moon Joo,KR KIM, Tae Hyun,KR

(74) Nama dan Alamat Konsultan Desain Industri :  
Neneng Sri Wiyanti  
PULUNGAN, WISTON & PARTNERS, Jl. Cempaka Putih  
Raya No. 51, Jakarta, 10520 INDONESIA

(54) Judul Desain Industri : KANTONG UNTUK KEMASAN MAKANAN (BAG FOR FOOD PACKING)

(57) Klaim :  
Bentuk,Konfigurasi,Komposisi Garis,Komposisi Warna



Tampak Perspektif



Tampak Atas



Tampak Bawah



Tampak Depan



Tampak Belakang



Tampak Samping



(19) ID

(51) Klasifikasi Locarno : 09-03

(21) No. Permohonan DI : A00202500004

(22) Tanggal Penerimaan Permohonan DI :  
02 Januari 2025

(30) Data Prioritas :

(31) Nomor (32) Tanggal (33) Negara  
30-2024-0026609 05 Juli 2024 Republic of  
Korea (KR)

(43) Tanggal Pengumuman DI :  
27 Februari 2025

(71) Nama dan Alamat Pemohon Desain Industri:  
CJ CHEILJEDANG CORPORATION  
(Ssangnim-dong) 330, Dongho-ro, Jung-gu, Seoul 04560  
Republic of Korea, Republic of Korea (KR)

(72) Nama Pendesain :  
KIM, Moon Joo,KR KIM, Tae Hyun,KR

(74) Nama dan Alamat Konsultan Desain Industri :  
Neneng Sri Wiyanti  
PULUNGAN, WISTON & PARTNERS, Jl. Cempaka Putih  
Raya No. 51, Jakarta, 10520 INDONESIA

(54) Judul Desain Industri : KANTONG UNTUK KEMASAN MAKANAN (BAG FOR FOOD PACKING)

(57) Klaim :  
Bentuk,Konfigurasi,Komposisi Garis,Komposisi Warna



Tampak Perspektif



Tampak Atas



Tampak Bawah



Tampak Depan



Tampak Belakang

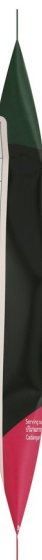

Tampak Samping



(19) ID

(51) Klasifikasi Locarno : 09-05

(21) No. Permohonan DI : A00202500006

(22) Tanggal Penerimaan Permohonan DI :  
02 Januari 2025

(30) Data Prioritas :

(31) Nomor (32) Tanggal (33) Negara  
30-2024-0026610 05 Juli 2024 Republic of  
Korea (KR)

(43) Tanggal Pengumuman DI :  
27 Februari 2025

(71) Nama dan Alamat Pemohon Desain Industri:  
CJ CHEILJEDANG CORPORATION  
(Ssangnim-dong) 330, Dongho-ro, Jung-gu, Seoul 04560  
Republic of Korea, Republic of Korea (KR)

(72) Nama Pendesain :  
KIM, Moon Joo,KR KIM, Tae Hyun,KR

(74) Nama dan Alamat Konsultan Desain Industri :  
Neneng Sri Wiyanti  
PULUNGAN, WISTON & PARTNERS, Jl. Cempaka Putih  
Raya No. 51, Jakarta, 10520 INDONESIA

(54) Judul Desain Industri : KANTONG UNTUK KEMASAN MAKANAN (BAG FOR FOOD PACKING)

(57) Klaim :  
Bentuk,Konfigurasi,Komposisi Garis,Komposisi Warna



Tampak Perspektif



Tampak Atas



Tampak Bawah



Tampak Depan



Tampak Belakang



Tampak Samping





(19) ID

(51) Klasifikasi Locarno : 09-03

(21) No. Permohonan DI : A00202500005

(22) Tanggal Penerimaan Permohonan DI :  
02 Januari 2025

(30) Data Prioritas :

(31) Nomor (32) Tanggal (33) Negara  
30-2024-0026611 05 Juli 2024 Republic of  
Korea (KR)

(43) Tanggal Pengumuman DI :  
27 Februari 2025

(71) Nama dan Alamat Pemohon Desain Industri:  
CJ CHEILJEDANG CORPORATION  
(Ssangnim-dong) 330, Dongho-ro, Jung-gu, Seoul 04560  
Republic of Korea, Republic of Korea (KR)

(72) Nama Pendesain :  
KIM, Moon Joo,KR KIM, Tae Hyun,KR

(74) Nama dan Alamat Konsultan Desain Industri :  
Neneng Sri Wiyanti  
PULUNGAN, WISTON & PARTNERS, Jl. Cempaka Putih  
Raya No. 51, Jakarta, 10520 INDONESIA

(54) Judul Desain Industri : KANTONG UNTUK KEMASAN MAKANAN (BAG FOR FOOD PACKING)

(57) Klaim :  
Bentuk,Konfigurasi,Komposisi Garis,Komposisi Warna



Tampak Perspektif



Tampak Atas



Tampak Bawah



Tampak Depan



Tampak Belakang



Tampak Samping



(19) ID

(51) Klasifikasi Locarno : 26-06

(21) No. Permohonan DI : A00202500099

(22) Tanggal Penerimaan Permohonan DI :  
08 Januari 2025

(30) Data Prioritas :

(31) Nomor (32) Tanggal (33) Negara  
2024304800960 31 Juli 2024 China (CN)

(43) Tanggal Pengumuman DI :  
27 Februari 2025

(71) Nama dan Alamat Pemohon Desain Industri:  
Dongguan Senlo Photoelectric Technology Co., Ltd.  
Room 918, No. 6, Mulun Chuangxin Road, Changping  
Town, Dongguan, Guangdong 523570, China (CN)

(72) Nama Pendesain :  
LEHE LUO,CN

(74) Nama dan Alamat Konsultan Desain Industri :  
Marodin Sijabat  
Adastra An Intellectual Property Firm Epi Walk Building 3  
rd Floor Jl. HR Rasuna Said No. 306, Rt 2/Rw 5 Karet  
Kuningan Setia Budi

(54) Judul Desain Industri : PERLENGKAPAN PENERANGAN

(57) Klaim :  
Bentuk,Konfigurasi

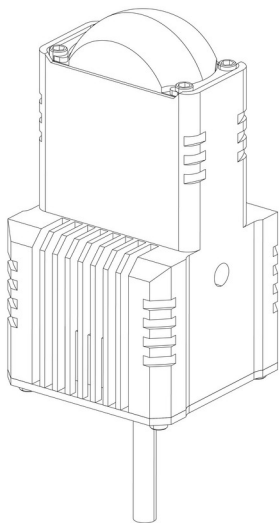

Tampak Perspektif

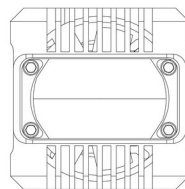

Tampak Atas

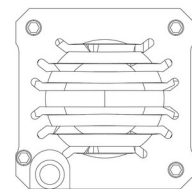

Tampak Bawah

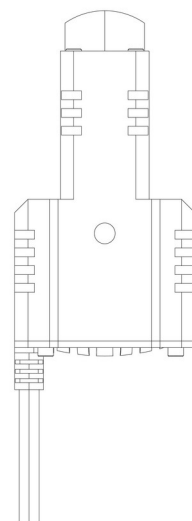
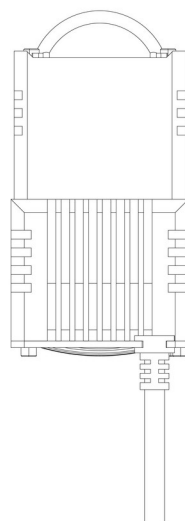
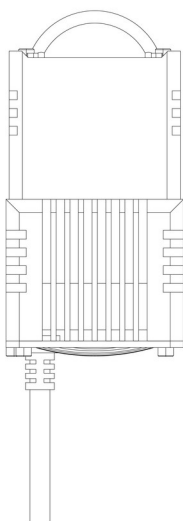

Tampak Depan

Tampak Belakang

Tampak Samping

(19) ID

(51) Klasifikasi Locarno : 26-06

(21) No. Permohonan DI : A00202500101

(22) Tanggal Penerimaan Permohonan DI :  
08 Januari 2025

(30) Data Prioritas :

(31) Nomor (32) Tanggal (33) Negara  
2024305472003 28 Agustus 2024 China (CN)

(43) Tanggal Pengumuman DI :  
27 Februari 2025

(71) Nama dan Alamat Pemohon Desain Industri:  
Dongguan Senlo Photoelectric Technology Co., Ltd.  
Room 918, No. 6, Mulun Chuangxin Road, Changping  
Town, Dongguan, Guangdong 523570, China (CN)

(72) Nama Pendesain :  
LEHE LUO,CN

(74) Nama dan Alamat Konsultan Desain Industri :  
Marodin Sijabat  
Adastra An Intellectual Property Firm Epi Walk Building 3  
rd Floor Jl. HR Rasuna Said No. 306, Rt 2/Rw 5 Karet  
Kuningan Setia Budi

(54) Judul Desain Industri : PERLENGKAPAN PENERANGAN

(57) Klaim :  
Bentuk,Konfigurasi

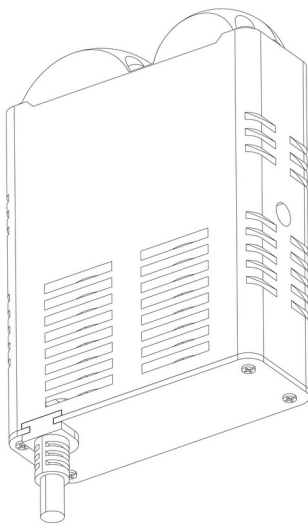

Tampak Perspektif

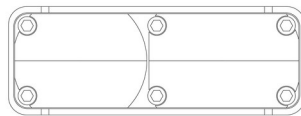

Tampak Atas



Tampak Bawah

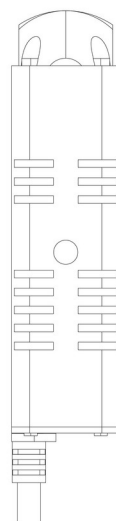
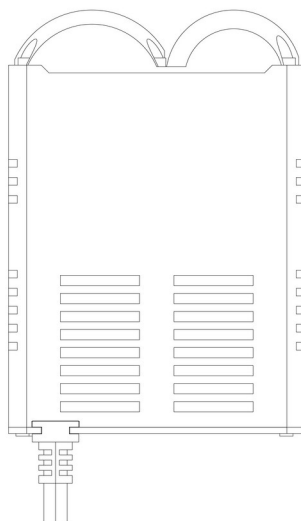
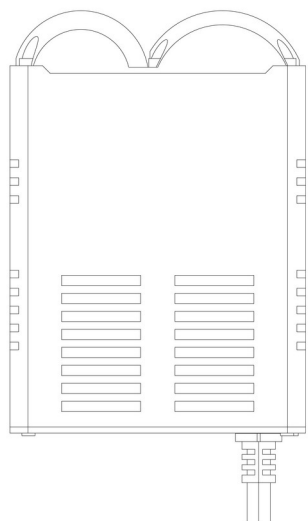

Tampak Depan

Tampak Belakang

Tampak Samping

(19) ID

(51) Klasifikasi Locarno : 26-06

(21) No. Permohonan DI : A00202500100

(22) Tanggal Penerimaan Permohonan DI :  
08 Januari 2025

(30) Data Prioritas :

(31) Nomor (32) Tanggal (33) Negara  
2024304802415 31 Juli 2024 China (CN)

(43) Tanggal Pengumuman DI :  
27 Februari 2025

(71) Nama dan Alamat Pemohon Desain Industri:  
Dongguan Senlo Photoelectric Technology Co., Ltd.  
Room 918, No. 6, Mulun Chuangxin Road, Changping  
Town, Dongguan, Guangdong 523570, China (CN)

(72) Nama Pendesain :  
LEHE LUO,CN

(74) Nama dan Alamat Konsultan Desain Industri :  
Marodin Sijabat  
Adastra An Intellectual Property Firm Epi Walk Building 3  
rd Floor Jl. HR Rasuna Said No. 306, Rt 2/Rw 5 Karet  
Kuningan Setia Budi

(54) Judul Desain Industri : PERLENGKAPAN PENERANGAN

(57) Klaim :  
Bentuk,Konfigurasi

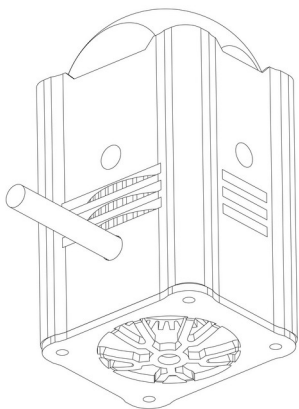

Tampak Perspektif

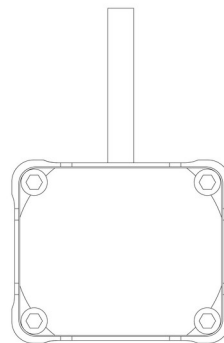

Tampak Atas

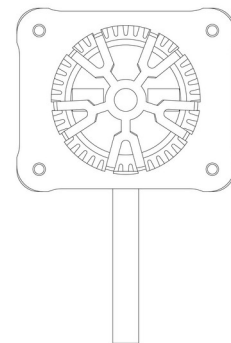

Tampak Bawah

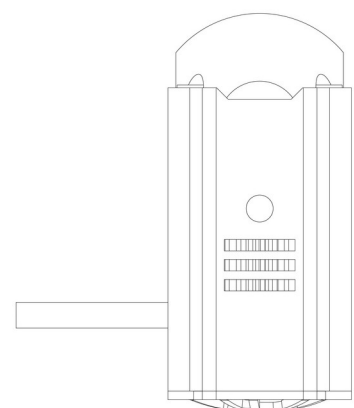
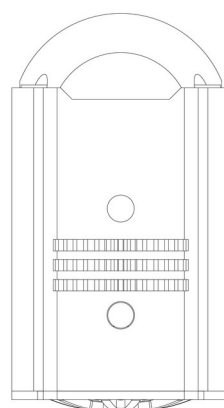
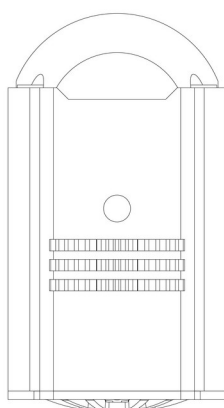



Tampak Depan

Tampak Belakang

Tampak Samping

(19) ID

(51) Klasifikasi Locarno : 26-06

(21) No. Permohonan DI : A00202500102

(22) Tanggal Penerimaan Permohonan DI :  
08 Januari 2025

(30) Data Prioritas :

(31) Nomor (32) Tanggal (33) Negara  
2024304802449 31 Juli 2024 China (CN)

(43) Tanggal Pengumuman DI :  
27 Februari 2025

(71) Nama dan Alamat Pemohon Desain Industri:  
Dongguan Senlo Photoelectric Technology Co., Ltd.  
Room 918, No. 6, Mulun Chuangxin Road, Changping  
Town, Dongguan, Guangdong 523570, China (CN)

(72) Nama Pendesain :  
LEHE LUO,CN

(74) Nama dan Alamat Konsultan Desain Industri :  
Marodin Sijabat  
Adastra An Intellectual Property Firm Epi Walk Building 3  
rd Floor Jl. HR Rasuna Said No. 306, Rt 2/Rw 5 Karet  
Kuningan Setia Budi

(54) Judul Desain Industri : PERLENGKAPAN PENERANGAN

(57) Klaim :  
Bentuk,Konfigurasi

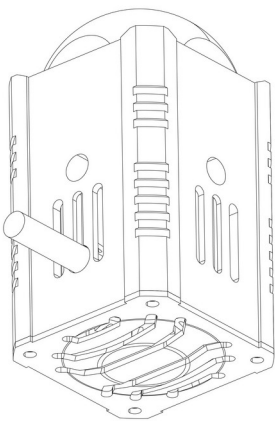

Tampak Perspektif

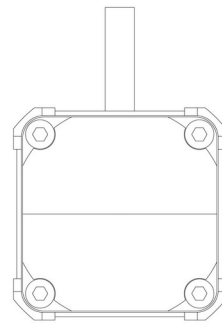

Tampak Atas

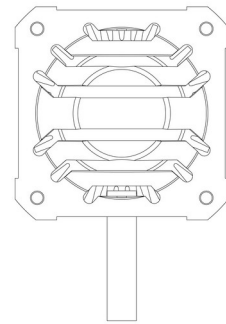

Tampak Bawah

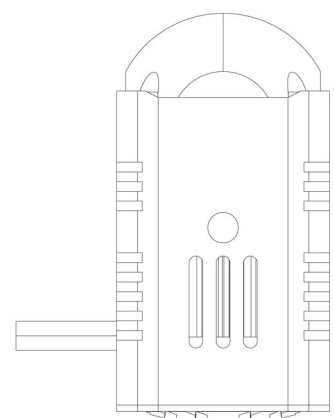
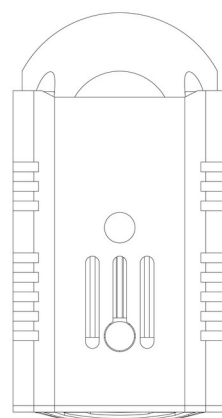
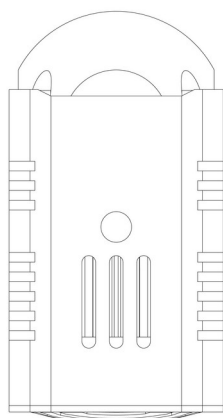

Tampak Depan

Tampak Belakang

Tampak Samping

(19) ID

(51) Klasifikasi Locarno : 27-99

(21) No. Permohonan DI : A00202500130

(22) Tanggal Penerimaan Permohonan DI :  
09 Januari 2025

(30) Data Prioritas :

(31) Nomor	(32) Tanggal	(33) Negara
CN202430470278	26 Juli 2024	China (CN)
X		

(43) Tanggal Pengumuman DI :  
27 Februari 2025

(71) Nama dan Alamat Pemohon Desain Industri:

Shenzhen Naixin Technology Co., Ltd  
Floor 2, Building 48, Dayangtian Industrial Zone Wanfeng  
Community, Xinqiao Street Baoan District Shenzhen China,  
China (CN)

(72) Nama Pendesain :

Jin CHENG,CN

(74) Nama dan Alamat Konsultan Desain Industri :

Maulitta Pramulasari  
Mirandah Asia Indonesia Sudirman Plaza, Plaza Marein  
Lantai 10E Jalan Jenderal Sudirman Kavling 76-78

(54) Judul Desain Industri : PERANGKAT VAPE

(57) Klaim :  
Bentuk,Konfigurasi,Komposisi Garis

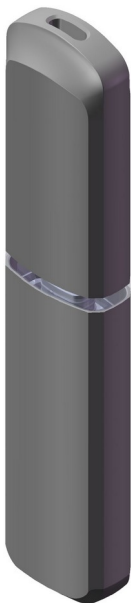

Tampak Perspektif



Tampak Atas



Tampak Bawah

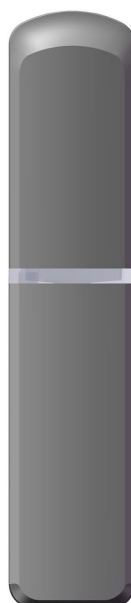
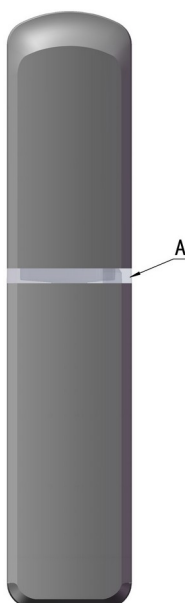

Tampak Depan

Tampak Belakang

Tampak Samping

(19) ID

(51) Klasifikasi Locarno : 27-99

(21) No. Permohonan DI : A00202500131

(22) Tanggal Penerimaan Permohonan DI :  
09 Januari 2025

(30) Data Prioritas :

(31) Nomor	(32) Tanggal	(33) Negara
CN202430470154 1	26 Juli 2024	China (CN)

(43) Tanggal Pengumuman DI :  
27 Februari 2025

(71) Nama dan Alamat Pemohon Desain Industri:

Shenzhen Naixin Technology Co., Ltd  
Floor 2, Building 48, Dayangtian Industrial Zone Wanfeng  
Community, Xinqiao Street Baoan District Shenzhen China,  
China (CN)

(72) Nama Pendesain :  
Jin CHENG,CN

(74) Nama dan Alamat Konsultan Desain Industri :

Maulitta Pramulasari  
Mirandah Asia Indonesia Sudirman Plaza, Plaza Marein  
Lantai 10E Jalan Jenderal Sudirman Kavling 76-78

(54) Judul Desain Industri : PERANGKAT VAPE

(57) Klaim :  
Bentuk,Konfigurasi,Komposisi Garis

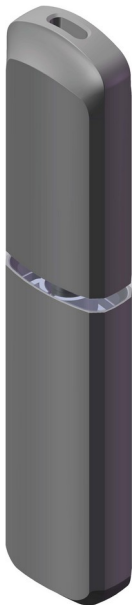

Tampak Perspektif



Tampak Atas



Tampak Bawah

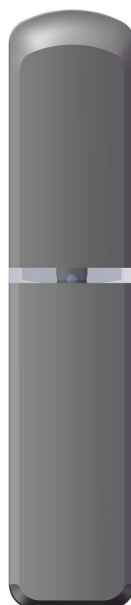
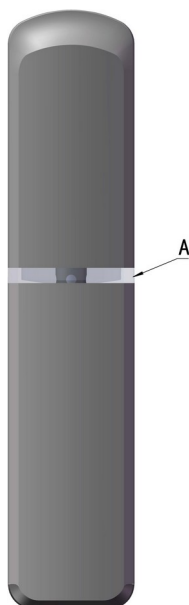

Tampak Depan

Tampak Belakang

Tampak Samping

(19) ID

(51) Klasifikasi Locarno : 10-04

(21) No. Permohonan DI : A00202500140

(22) Tanggal Penerimaan Permohonan DI :  
10 Januari 2025

(30) Data Prioritas :  
(31) Nomor (32) Tanggal (33) Negara

(43) Tanggal Pengumuman DI :  
27 Februari 2025

(71) Nama dan Alamat Pemohon Desain Industri:  
UNIVERSITAS AHMAD DAHLAN  
Jl. Pramuka 5F Pandeyan, Umbulharjo, Kota Yogyakarta,  
DI Yogyakarta 55161, Indonesia (ID)

(72) Nama Pendesain :  
Dr. Ir. Ardi Pujiyanta, M.T.,ID Prof. Drs. Ir. Abdul  
Fadlil, M.T., Ph.D.,ID Sindhu Hari Mukti, S.T.,ID

(74) Nama dan Alamat Konsultan Desain Industri :

(54) Judul Desain Industri :  
Alat Prediksi Berat Itik

(57) Klaim :  
Bentuk,Konfigurasi

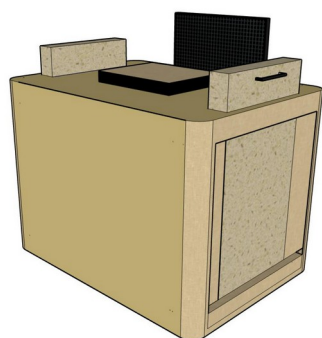

Tampak Perspektif

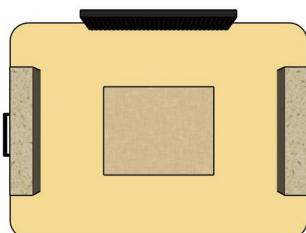

Tampak Atas

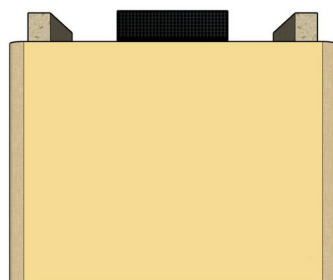

Tampak Depan

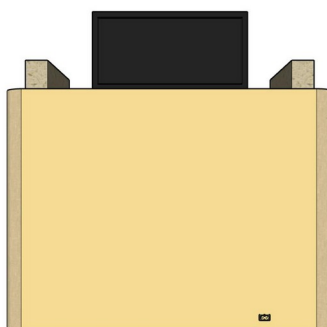

Tampak Belakang

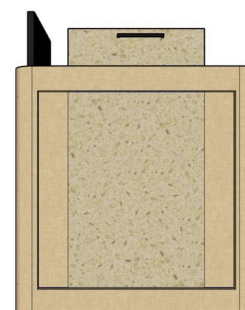

Tampak Samping

Tampak Bawah



(19) ID

(51) Klasifikasi Locarno : 28-03

(21) No. Permohonan DI : A00202500699

(22) Tanggal Penerimaan Permohonan DI :  
07 Februari 2025

(30) Data Prioritas :

(31) Nomor	(32) Tanggal	(33) Negara
29/956,922	09 Agustus 2024	United States of America (US)

(43) Tanggal Pengumuman DI :  
27 Februari 2025

(71) Nama dan Alamat Pemohon Desain Industri:  
MANSCAPED, LLC  
3753 Howard Hughes Parkway Suite 200 Las Vegas, NV  
89169, United States of America (US)

(72) Nama Pendesain :  
Anh Hao TRAN,US Brian Robert DUNFEE,US  
Daniel VEIGA,PT Timothy Richard SWISS,US  
Rachelle MINYARD,US Marcelo Mascarenhas  
KERTESZ,US Chee Min HONG,US

(74) Nama dan Alamat Konsultan Desain Industri :  
Kelvin Wibawa  
Pondok Hijau Golf, Cluster Emerald, Jalan Emerald  
Selatan 2 No. 26, Gading Serpong, Tangerang

(54) Judul Desain Industri :  
Alat Cukur

(57) Klaim :  
Konfigurasi,Bentuk

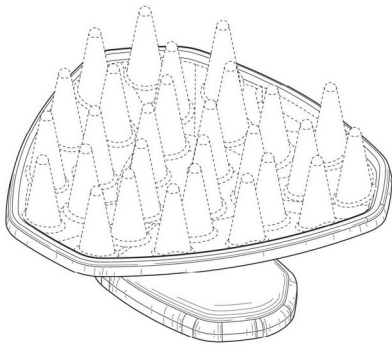

Tampak Perspektif

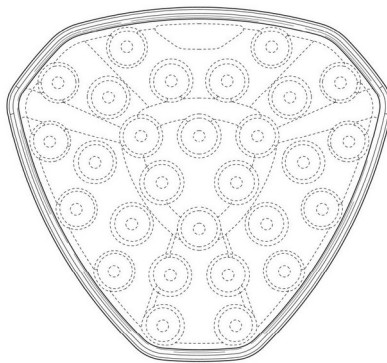

Tampak Atas

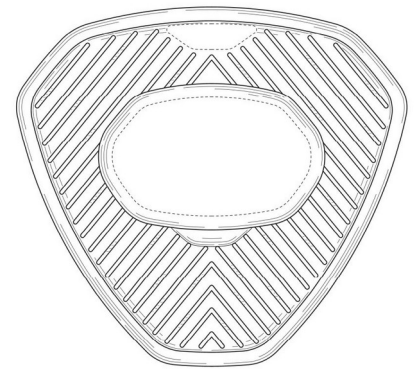

Tampak Bawah

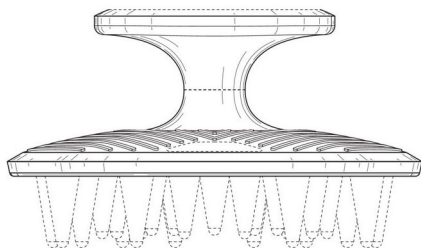

Tampak Depan

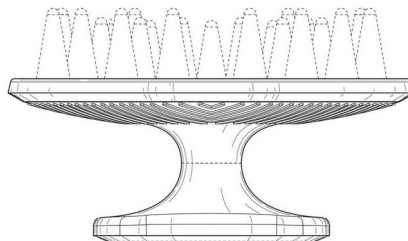

Tampak Belakang

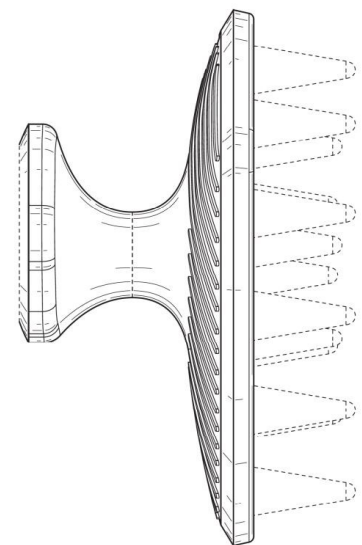

Tampak Samping

(19) ID

(51) Klasifikasi Locarno : 14-04

(21) No. Permohonan DI : A00202500894

(22) Tanggal Penerimaan Permohonan DI :  
18 Februari 2025

(30) Data Prioritas :  
(31) Nomor (32) Tanggal (33) Negara

(43) Tanggal Pengumuman DI :  
27 Februari 2025

(71) Nama dan Alamat Pemohon Desain Industri:  
Universitas Gunadarma  
Jalan Margonda Raya No 100 Pondok Cina, Beji, Kota  
Depok, Jawa Barat 16424, Indonesia (ID)

(72) Nama Pendesain :  
Dr. Anna Kurniawati, ID Dr. Dina Agusten, ID  
Afrel Aesaizaa, ID Muhammad AUFAR Abul Karami, ID  
Dr. Syamsi Ruhama, SKom., MMSI, ID

(74) Nama dan Alamat Konsultan Desain Industri :

(54) Judul Desain Industri : TAMPILAN ANTARMUKA APLIKASI KASIR

(57) Klaim :  
Komposisi Garis, Komposisi Warna

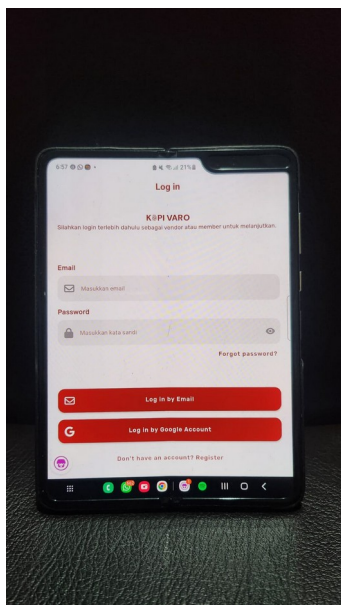

Tampak Perspektif

Tampak Atas

Tampak Bawah

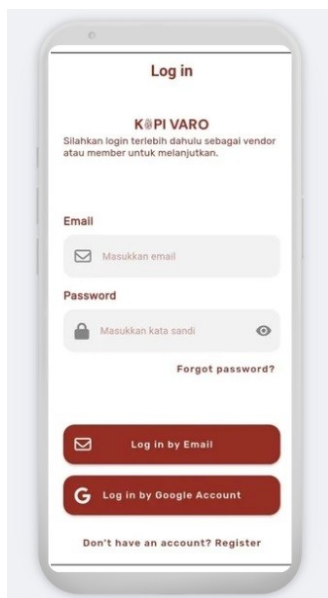

Tampak Depan

Tampak Belakang

Tampak Samping

(19) ID

(51) Klasifikasi Locarno : 12-08

(21) No. Permohonan DI : A00202500937

(22) Tanggal Penerimaan Permohonan DI :  
18 Februari 2025

(30) Data Prioritas :  
(31) Nomor (32) Tanggal (33) Negara

(43) Tanggal Pengumuman DI :  
27 Februari 2025

(71) Nama dan Alamat Pemohon Desain Industri:  
UNIVERSITAS GUNADARMA  
Indonesia Pondok Cina, Beji, Kota Depok, Jawa Barat  
16424, Indonesia (ID)

(72) Nama Pendesain :  
Prof. Dr. E,S. Margianti, SE., MM.,ID Dr. Ir. Tri  
Mulyanto, MT.,ID Dr. Edi Sukirman, SSi, MM, M.I  
Kom,ID Dr. Mufid Nilmada, SSi., MMSI,ID Dr.  
Supriyono, ST., MT.,ID Azis Amir Allah, ST., MT,ID  
Alif Fandhy Dafa, ST., MT.,ID Arbi Hakim, ST.,ID  
Wadli Warliman, ST., MT,ID

(74) Nama dan Alamat Konsultan Desain Industri :

(54) Judul Desain Industri : mobil listrik

(57) Klaim :  
Bentuk,Konfigurasi



Tampak Perspektif

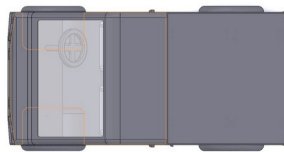

Tampak Atas

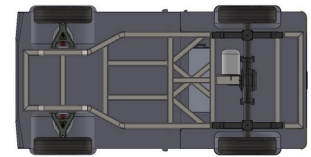

Tampak Bawah

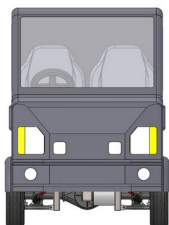

Tampak Depan

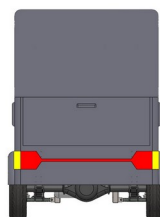

Tampak Belakang



Tampak Samping

(19) ID

(51) Klasifikasi Locarno : 12-02

(21) No. Permohonan DI : A00202500938

(22) Tanggal Penerimaan Permohonan DI :  
18 Februari 2025

(30) Data Prioritas :  
(31) Nomor (32) Tanggal (33) Negara

(43) Tanggal Pengumuman DI :  
27 Februari 2025

(71) Nama dan Alamat Pemohon Desain Industri:  
Universitas Gunadarma  
Jl. Margonda Raya No. 100 Pondok Cina Depok 16424  
Pondok Cina, Beji, Kota Depok, Jawa Barat 16424, Indonesia  
(ID)

(72) Nama Pendesain :  
Ainul Haq ST.,MMSI ,ID Dr.Syarifuddin  
Nasution ,ID Febrian Widodo Utomo, ST. ,ID  
Yahya Zulkarnain, ST., MT,ID Firda Amalia, ST.,  
MT.,ID

(74) Nama dan Alamat Konsultan Desain Industri :

(54) Judul Desain Industri : TROLI MANUAL BERBASIS INTERNET OF THING

(57) Klaim :  
Bentuk,Konfigurasi



Tampak Perspektif

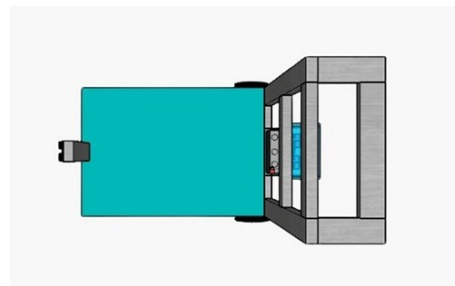

Tampak Atas

Tampak Bawah

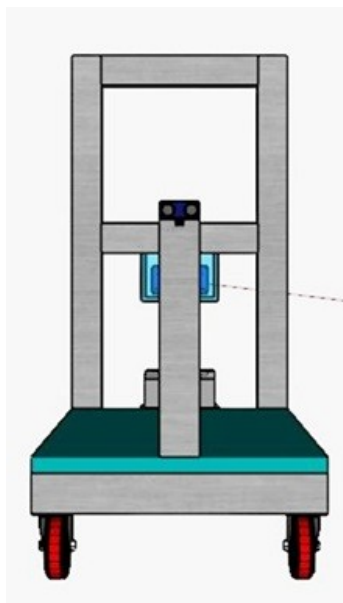

Tampak Depan

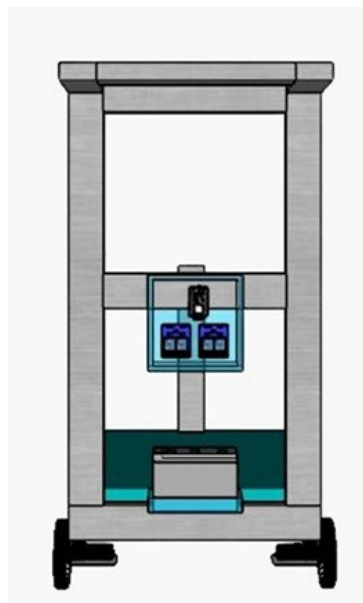

Tampak Belakang

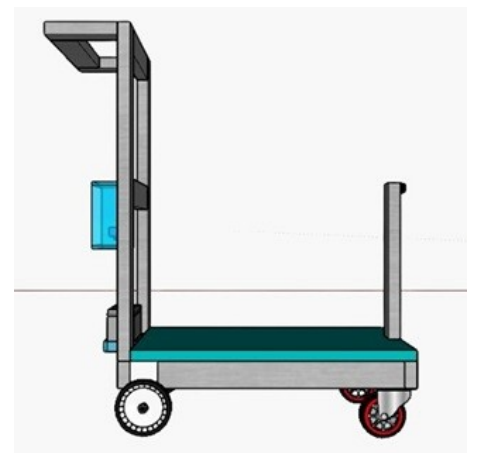

Tampak Samping

(19) ID

(51) Klasifikasi Locarno : 25-03

(21) No. Permohonan DI : A00202500946

(22) Tanggal Penerimaan Permohonan DI :  
19 Februari 2025

(30) Data Prioritas :  
(31) Nomor (32) Tanggal (33) Negara

(43) Tanggal Pengumuman DI :  
27 Februari 2025

(71) Nama dan Alamat Pemohon Desain Industri:  
Universitas Gunadarma  
JL Margonda Raya No. 100 Pondok Cina, Beji, Kota  
Depok, Jawa Barat 16424, Indonesia (ID)

(72) Nama Pendesain :  
Dr. Armaini Akhirson, SE., MM.,ID Dr. Rehulina  
Apriyanti, ST., MT.,ID Fitri Rismiyati, M.Si. Par,ID  
Dr. Irwanda Dananjaya, SE., MM., M.lkom,ID  
Yonatan Adi Prasetyo,ID Nauval Tsaqif Farisi,ID

(74) Nama dan Alamat Konsultan Desain Industri :

(54) Judul Desain Industri : Warung Mini

(57) Klaim :  
Bentuk,Konfigurasi

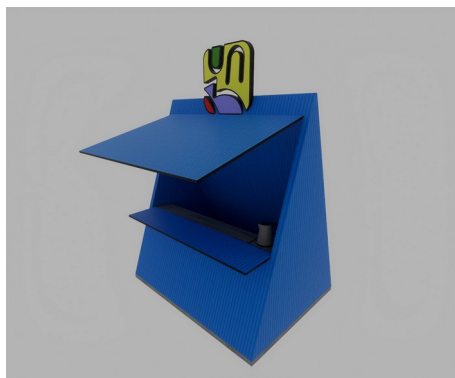

Tampak Perspektif

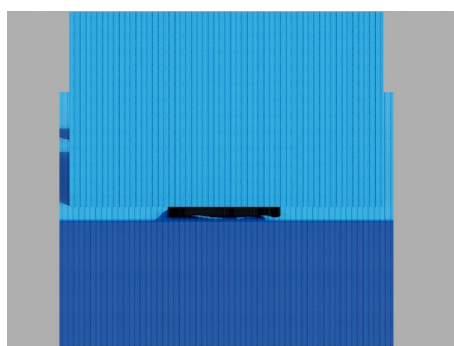

Tampak Atas

Tampak Bawah

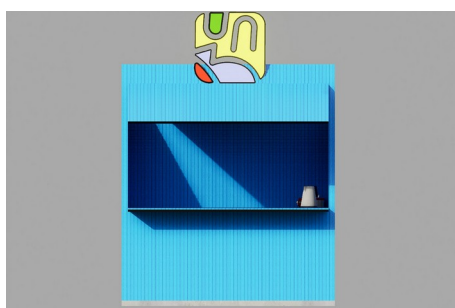

Tampak Depan

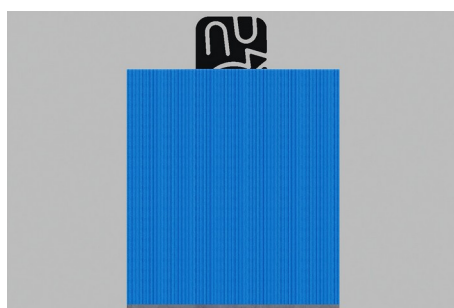

Tampak Belakang

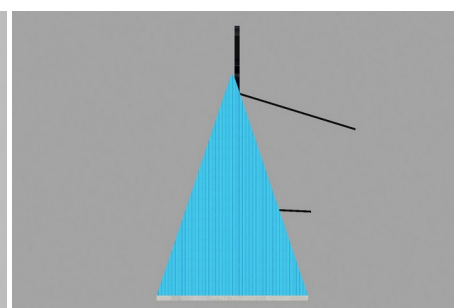

Tampak Samping

(19) ID

(51) Klasifikasi Locarno : 06-01

(21) No. Permohonan DI : A00202500947

(22) Tanggal Penerimaan Permohonan DI :  
19 Februari 2025

(30) Data Prioritas :  
(31) Nomor (32) Tanggal (33) Negara

(43) Tanggal Pengumuman DI :  
27 Februari 2025

(71) Nama dan Alamat Pemohon Desain Industri:  
Universitas Gunadarma  
Jl. Margonda Raya No. 100 Pondok Cina, Beji, Kota  
Depok, Jawa Barat 16424, Indonesia (ID)

(72) Nama Pendesain :  
Rio Setia Monata S. Sn, M. Sn, ID Dr. Rehulina  
Apriyanti, ST., MT., ID Dr. Guntur Eka Saputra, S.T.,  
M.M.S.I., ID Sandhi Prajaka, S.Kom., MMSI, ID  
Arina Lulu Hayati, ID

(74) Nama dan Alamat Konsultan Desain Industri :

(54) Judul Desain Industri : Kursi

(57) Klaim :  
Bentuk, Konfigurasi, Komposisi Garis, Komposisi Warna



Tampak Perspektif

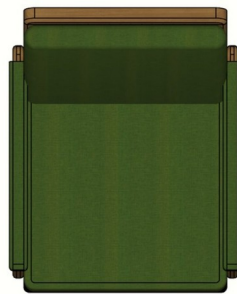

Tampak Atas

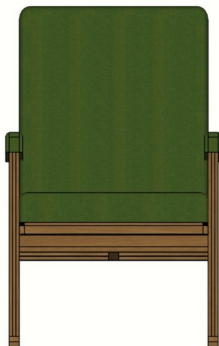

Tampak Depan



Tampak Belakang



Tampak Samping

(19) ID

(51) Klasifikasi Locarno : 12-16

(21) No. Permohonan DI : A00202500948

(22) Tanggal Penerimaan Permohonan DI :  
19 Februari 2025

(30) Data Prioritas :  
(31) Nomor (32) Tanggal (33) Negara

(43) Tanggal Pengumuman DI :  
27 Februari 2025

(71) Nama dan Alamat Pemohon Desain Industri:  
AKADEMI INOVASI INDONESIA  
Jalan Hasanuddin Gg Mangga Mangunsari, Sidomukti,  
Kota Salatiga, Jawa Tengah 50742, Indonesia (ID)

PT BAKTI MAJU INOVASI  
Noborejo, RW.002 Noborejo, Argomulyo, Kota Salatiga,  
Jawa Tengah 50736, Indonesia (ID)

(72) Nama Pendesain :  
LUTHFY IQBAL MUSTHOFA, ID AKHMAD  
MUKHLISIN, ID WANES RUDI WAHYU UTOMO, ID  
ANGGI VANDIKA, ID

(74) Nama dan Alamat Konsultan Desain Industri :

(54) Judul Desain Industri : BRACKET KONTAK GL

(57) Klaim :  
Bentuk, Konfigurasi

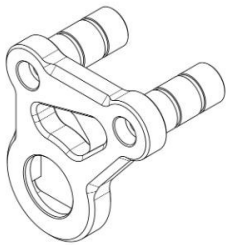

Tampak Perspektif

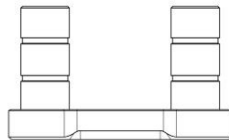

Tampak Atas

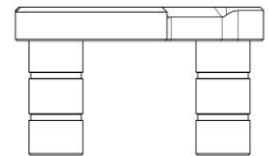

Tampak Bawah



Tampak Depan

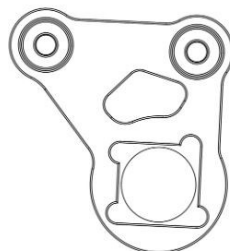

Tampak Belakang

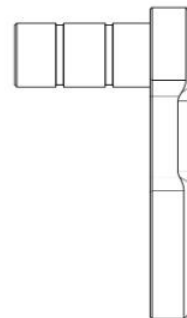

Tampak Samping



(19) ID

(51) Klasifikasi Locarno : 26-05

(21) No. Permohonan DI : A00202500956

(22) Tanggal Penerimaan Permohonan DI :  
19 Februari 2025

(30) Data Prioritas :  
(31) Nomor (32) Tanggal (33) Negara

(43) Tanggal Pengumuman DI :  
27 Februari 2025

(71) Nama dan Alamat Pemohon Desain Industri:  
Universitas Gunadarma  
JI Margonda Raya No. 100 Pondok Cina Pondok Cina,  
Beji, Kota Depok, Jawa Barat 16424, Indonesia (ID)

(72) Nama Pendesain :  
Tiara Desinta Maharani, ID Made Widyatantri  
Merati, S. Ds., MA, ID Dinullah Bayu Ibrahim, S. Ars  
M. Ars, ID

(74) Nama dan Alamat Konsultan Desain Industri :

(54) Judul Desain Industri : Lampu

(57) Klaim :  
Bentuk, Konfigurasi, Komposisi Garis, Komposisi Warna



Tampak Perspektif

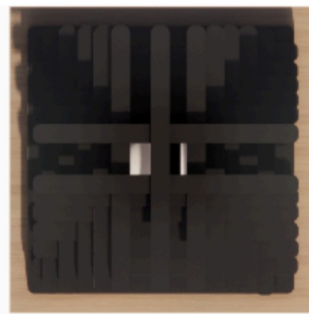

Tampak Atas

Tampak Bawah



Tampak Depan

Tampak Belakang

Tampak Samping

(19) ID

(51) Klasifikasi Locarno : 26-05

(21) No. Permohonan DI : A00202500957

(22) Tanggal Penerimaan Permohonan DI :  
19 Februari 2025

(30) Data Prioritas :  
(31) Nomor (32) Tanggal (33) Negara

(43) Tanggal Pengumuman DI :  
27 Februari 2025

(71) Nama dan Alamat Pemohon Desain Industri:  
Universitas Gunadarma  
JI Margonda Raya No. 100 Pondok Cina Pondok Cina,  
Beji, Kota Depok, Jawa Barat 16424, Indonesia (ID)

(72) Nama Pendesain :  
Nur Habibah, ID Made Widyatantri Merati, S.Ds.,  
MA, ID Ega Dyas Nindita, S.Ds., M.Ars, ID

(74) Nama dan Alamat Konsultan Desain Industri :

(54) Judul Desain Industri : LAMPU

(57) Klaim :  
Bentuk, Konfigurasi, Komposisi Garis, Komposisi Warna



Tampak Perspektif



Tampak Atas

Tampak Bawah



Tampak Depan

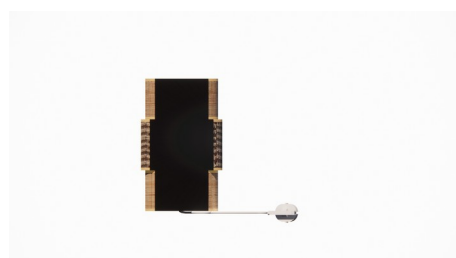

Tampak Belakang



Tampak Samping

(19) ID

(51) Klasifikasi Locarno : 26-05

(21) No. Permohonan DI : A00202500958

(22) Tanggal Penerimaan Permohonan DI :  
19 Februari 2025

(30) Data Prioritas :  
(31) Nomor (32) Tanggal (33) Negara

(43) Tanggal Pengumuman DI :  
27 Februari 2025

(71) Nama dan Alamat Pemohon Desain Industri:  
Universitas Gunadarma  
JI Margonda Raya No. 100 Pondok Cina Pondok Cina,  
Beji, Kota Depok, Jawa Barat 16424, Indonesia (ID)

(72) Nama Pendesain :  
Hana Salsabila, ID Made Widyatantri Merati, S.  
Ds., MA , ID Pracista Dhira Prameswari, S. Ds., M.  
Ars, ID

(74) Nama dan Alamat Konsultan Desain Industri :

(54) Judul Desain Industri : Lampu

(57) Klaim :  
Bentuk, Konfigurasi, Komposisi Garis, Komposisi Warna



Tampak Perspektif

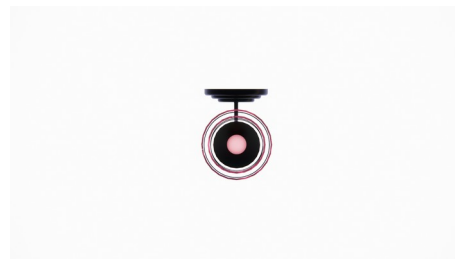

Tampak Atas



Tampak Depan



Tampak Belakang



Tampak Samping

Tampak Bawah

(19) ID

(51) Klasifikasi Locarno : 06-03

(21) No. Permohonan DI : A00202500959

(22) Tanggal Penerimaan Permohonan DI :  
19 Februari 2025

(30) Data Prioritas :  
(31) Nomor (32) Tanggal (33) Negara

(43) Tanggal Pengumuman DI :  
27 Februari 2025

(71) Nama dan Alamat Pemohon Desain Industri:  
Universitas Gunadarma  
Jl Margonda Raya No. 100 Pondok Cina Pondok Cina,  
Beji, Kota Depok, Jawa Barat 16424, Indonesia (ID)

(72) Nama Pendesain :  
Adzra Aisyah Aulia, ID Rio Setia Monata, S.Sn.,  
M.Sn, ID Dra Sri Riswanti HS, M.S , ID  
Sri Wahyuni, S.I.Kom., M.I.Kom , ID

(74) Nama dan Alamat Konsultan Desain Industri :

(54) Judul Desain Industri : Meja

(57) Klaim :  
Bentuk, Konfigurasi, Komposisi Garis, Komposisi Warna



Tampak Perspektif

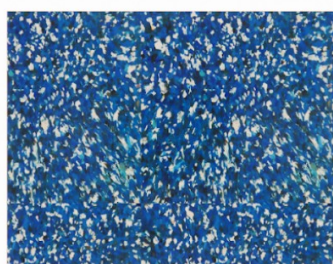

Tampak Atas

Tampak Bawah



Tampak Depan



Tampak Belakang

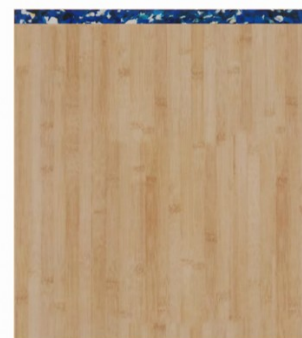

Tampak Samping

(19) ID

(51) Klasifikasi Locarno : 06-03

(21) No. Permohonan DI : A00202500963

(22) Tanggal Penerimaan Permohonan DI :  
19 Februari 2025

(30) Data Prioritas :  
(31) Nomor (32) Tanggal (33) Negara

(43) Tanggal Pengumuman DI :  
27 Februari 2025

(71) Nama dan Alamat Pemohon Desain Industri:  
Universitas Gunadarma  
Jl Margonda Raya No. 100 Pondok Cina Pondok Cina,  
Beji, Kota Depok, Jawa Barat 16424, Indonesia (ID)

(72) Nama Pendesain :  
Aeda Mardhatilla ,ID Rio Setia Monata, S. Ds., M.  
Sn,ID Ardianti Permata Ayu, M. Sn,ID

(74) Nama dan Alamat Konsultan Desain Industri :

(54) Judul Desain Industri : Meja

(57) Klaim :  
Bentuk,Konfigurasi,Komposisi Garis,Komposisi Warna



Tampak Perspektif

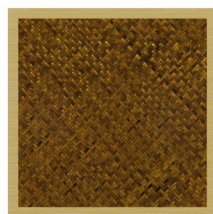

Tampak Atas

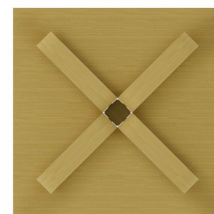

Tampak Bawah



Tampak Depan



Tampak Belakang



Tampak Samping

(19) ID

(51) Klasifikasi Locarno : 06-03

(21) No. Permohonan DI : A00202500964

(22) Tanggal Penerimaan Permohonan DI :  
19 Februari 2025

(30) Data Prioritas :  
(31) Nomor (32) Tanggal (33) Negara

(43) Tanggal Pengumuman DI :  
27 Februari 2025

(71) Nama dan Alamat Pemohon Desain Industri:  
Universitas Gunadarma  
Jl. Margonda Raya No. 100 Pondok Cina, Beji, Kota  
Depok, Jawa Barat 16424, Indonesia (ID)

(72) Nama Pendesain :  
Rio Setia Monata S. Sn, M. Sn, ID Dr. Rehulina  
Apriyanti, ST., MT., ID Dr. Guntur Eka Saputra, S.T.,  
M.M.S.I., ID Muhamad Daniel Rivai, SKom.,  
M.M.S.I., ID Fani Famelia, ID

(74) Nama dan Alamat Konsultan Desain Industri :

(54) Judul Desain Industri : Nakas

(57) Klaim :  
Bentuk, Konfigurasi, Komposisi Garis, Komposisi Warna



Tampak Perspektif



Tampak Atas

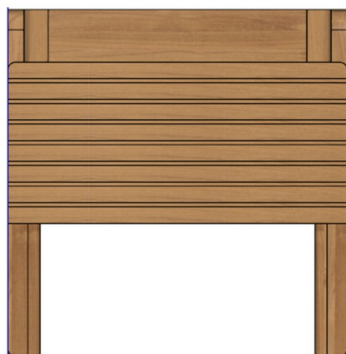

Tampak Depan



Tampak Belakang



Tampak Samping

(19) ID

(51) Klasifikasi Locarno : 10-04

(21) No. Permohonan DI : A00202500965

(22) Tanggal Penerimaan Permohonan DI :  
19 Februari 2025

(30) Data Prioritas :  
(31) Nomor (32) Tanggal (33) Negara

(43) Tanggal Pengumuman DI :  
27 Februari 2025

(71) Nama dan Alamat Pemohon Desain Industri:  
Universitas Ahmad Dahlan  
Jl. Pramuka No. 5F Pandeyan, Umbulharjo, Kota  
Yogyakarta, DI Yogyakarta 55161, Indonesia (ID)

(72) Nama Pendesain :  
Muhammad Ramadhani, ID Arif Suratno, ID  
Rizki Fajar Taruna, ID Arsyad Cahya Subrata, ID

(74) Nama dan Alamat Konsultan Desain Industri :

(54) Judul Desain Industri : Rak Deteksi Kadar Air Dalam Rempah-Rempah

(57) Klaim :  
Konfigurasi, Bentuk



Tampak Perspektif



Tampak Atas

Tampak Bawah

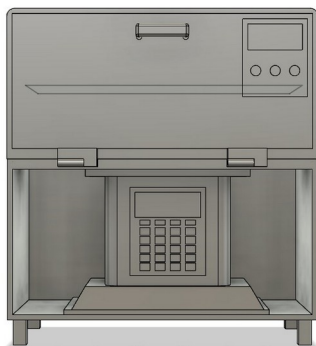

Tampak Depan

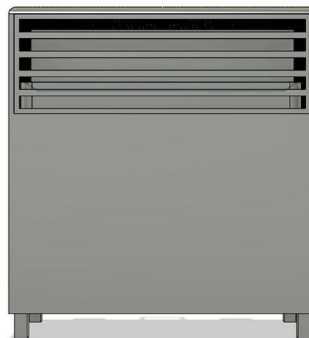

Tampak Belakang

Tampak Samping



(19) ID

(51) Klasifikasi Locarno : 14-04

(21) No. Permohonan DI : A00202500967

(22) Tanggal Penerimaan Permohonan DI :  
19 Februari 2025

(30) Data Prioritas :  
(31) Nomor (32) Tanggal (33) Negara

(43) Tanggal Pengumuman DI :  
27 Februari 2025

(71) Nama dan Alamat Pemohon Desain Industri:  
Universitas Gunadarma  
Jl. Margonda Raya, no. 100 Pondok Cina, Beji, Kota  
Depok, Jawa Barat 16424, Indonesia (ID)

(72) Nama Pendesain :  
REZA CHANDRA ,ID MURNIYATI ,ID  
META DAMARIYANTI, ID RIZTIARA  
NURRAHMADYA, ID REZQIFA AFZALTI  
PRASETYO, ID JOHN R.S.P.K.M ISA, ID

(74) Nama dan Alamat Konsultan Desain Industri :

(54) Judul Desain Industri : TAMPILAN ANTAR MUKA APLIKASI PADA PONSEL CERDAS

(57) Klaim :  
Komposisi Garis, Komposisi Warna

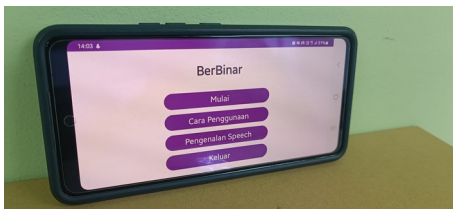

Tampak Perspektif

Tampak Atas

Tampak Bawah



Tampak Depan

Tampak Belakang

Tampak Samping

(19) ID

(51) Klasifikasi Locarno : 14-02

(21) No. Permohonan DI : A00202500966

(22) Tanggal Penerimaan Permohonan DI :  
19 Februari 2025

(30) Data Prioritas :  
(31) Nomor (32) Tanggal (33) Negara

(43) Tanggal Pengumuman DI :  
27 Februari 2025

(71) Nama dan Alamat Pemohon Desain Industri:  
Universitas Gunadarma  
Jl. Margonda Raya No. 100 Pondok Cina, Beji, Kota  
Depok, Jawa Barat 16424, Indonesia (ID)

(72) Nama Pendesain :  
Dr. Budi Utami Fahnun Skom., MM,ID Andika  
Rizki Saputra, ST,ID Rofi'ah SE., MM,ID Orita  
Dwi Purbiyanti Skom., MM,ID Dr. Sulastri SE., MM,ID

(74) Nama dan Alamat Konsultan Desain Industri :

(54) Judul Desain Industri : ANTARMUKA DETEKSI DAN KLASIFIKASI TUMOR OTAK PADA LAYAR MONITOR

(57) Klaim :  
Komposisi Garis, Komposisi Warna



Tampak Perspektif

Tampak Atas

Tampak Bawah



Tampak Depan

Tampak Belakang

Tampak Samping

(19) ID

(51) Klasifikasi Locarno : 06-01

(21) No. Permohonan DI : A00202500973

(22) Tanggal Penerimaan Permohonan DI :  
19 Februari 2025

(30) Data Prioritas :  
(31) Nomor (32) Tanggal (33) Negara

(43) Tanggal Pengumuman DI :  
27 Februari 2025

(71) Nama dan Alamat Pemohon Desain Industri:  
Universitas Gunadarma  
Jl. Margonda Raya No. 100 Pondok Cina, Beji, Kota  
Depok, Jawa Barat 16424, Indonesia (ID)

(72) Nama Pendesain :  
Dr. Abdul Muchlis, S.T., M.T.,ID Dr. Sandy  
Suryady S.T., M.T.,ID Eko Aprianto Nugroho, S.T.,  
M.T.,ID Hamam Havid Wicaksono, ID  
Rayhandiwangsa, ID Muhammad Willy Dermawan, ID  
Fikri Ardiansyah, ID Singgah Khairun Okba, S.T.,  
M.T.,ID

(74) Nama dan Alamat Konsultan Desain Industri :

(54) Judul Desain Industri : Kursi Silang

(57) Klaim :  
Bentuk, Konfigurasi

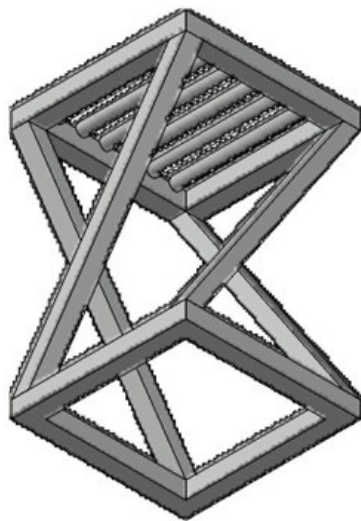

Tampak Perspektif

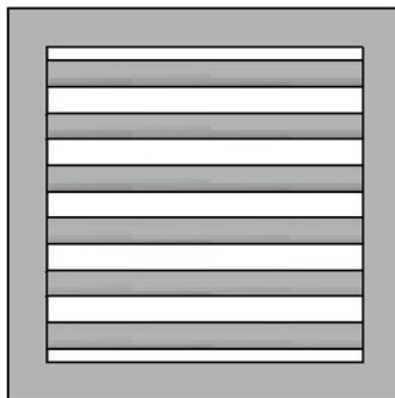

Tampak Atas

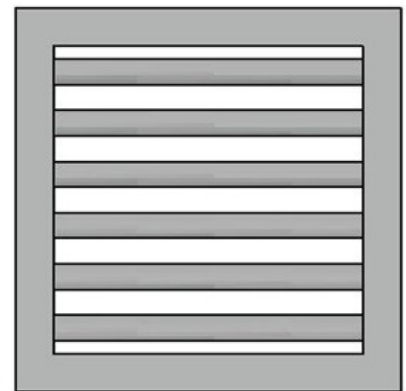

Tampak Bawah

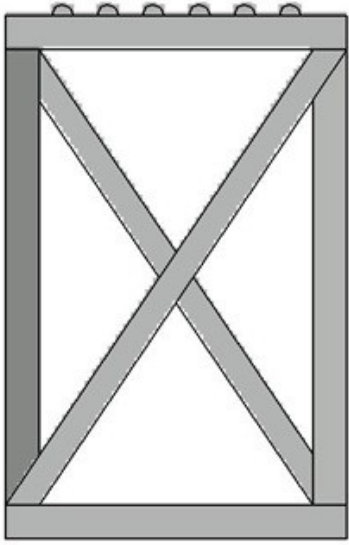

Tampak Depan

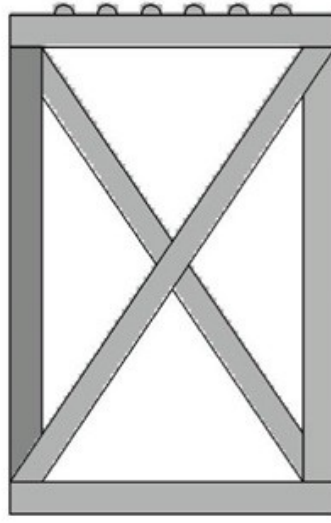

Tampak Belakang

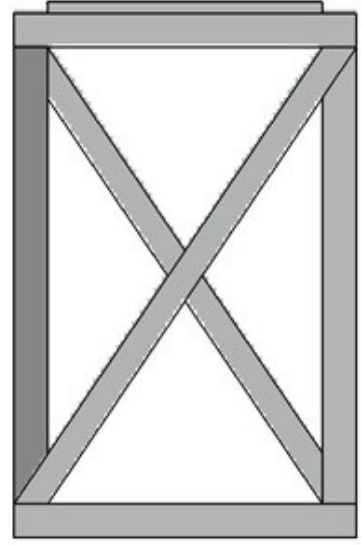

Tampak Samping

(19) ID

(51) Klasifikasi Locarno : 12-02

(21) No. Permohonan DI : A00202500974

(22) Tanggal Penerimaan Permohonan DI :  
19 Februari 2025

(30) Data Prioritas :  
(31) Nomor (32) Tanggal (33) Negara

(43) Tanggal Pengumuman DI :  
27 Februari 2025

(71) Nama dan Alamat Pemohon Desain Industri:  
Universitas Gunadarma  
Indonesia Pondok Cina, Beji, Kota Depok, Jawa Barat  
16424, Indonesia (ID)

(72) Nama Pendesain :  
Dr. Doddi Yuniardi, ST., MT, ID Achmad Risa  
Harfit, ST., MT, ID Christofel Jarot Yudaputranto, ST.,  
MT., ID Elbi Wiseno. ST., MT., ID

(74) Nama dan Alamat Konsultan Desain Industri :

(54) Judul Desain Industri :  
Alat Penggeser Mobil

(57) Klaim :  
Bentuk, Konfigurasi

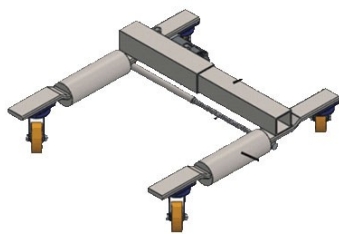

Tampak Perspektif

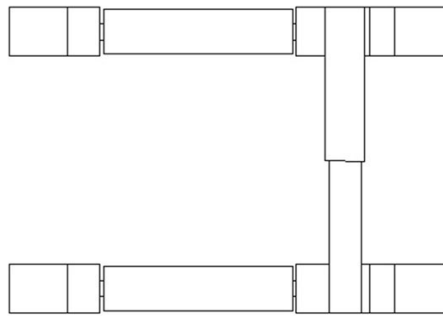

Tampak Atas

Tampak Bawah

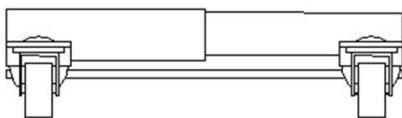

Tampak Depan

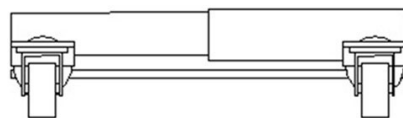

Tampak Belakang

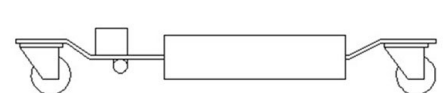

Tampak Samping

(19) ID

(51) Klasifikasi Locarno : 07-04

(21) No. Permohonan DI : A00202500975

(22) Tanggal Penerimaan Permohonan DI :  
19 Februari 2025

(30) Data Prioritas :  
(31) Nomor (32) Tanggal (33) Negara

(43) Tanggal Pengumuman DI :  
27 Februari 2025

(71) Nama dan Alamat Pemohon Desain Industri:  
Universitas Gunadarma  
Jl. Margonda Raya No. 100 Pondok Cina, Beji, Kota  
Depok, Jawa Barat 16424, Indonesia (ID)

(72) Nama Pendesain :  
Dr. Aji Abdillah Kharisma S.T., M.T.,ID Sultan  
Fadhil,ID Ega Nopiani Bahtiar,ID Bagas Ade  
Rahmat,ID Apta Humaira,ID Farul Apriansa  
S.T.,ID Dr. Ir. Sulaksana Permana S.T., M.T.,ID  
Iwan Susanto S.T., M.T., PhD,ID

(74) Nama dan Alamat Konsultan Desain Industri :

(54) Judul Desain Industri :  
Pengiris Sayur Multifungsi

(57) Klaim :  
Bentuk,Konfigurasi

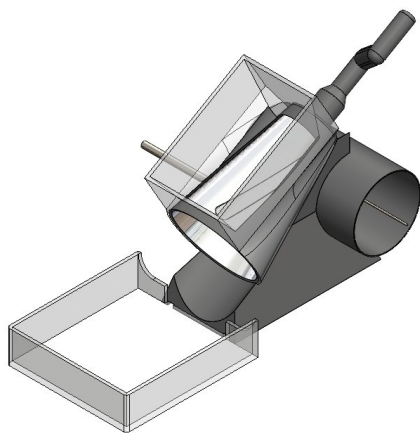

Tampak Perspektif

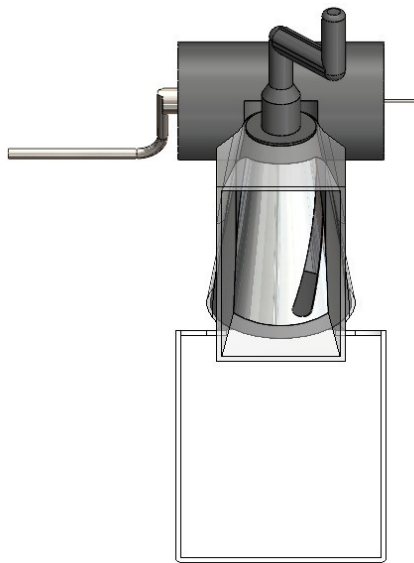

Tampak Atas

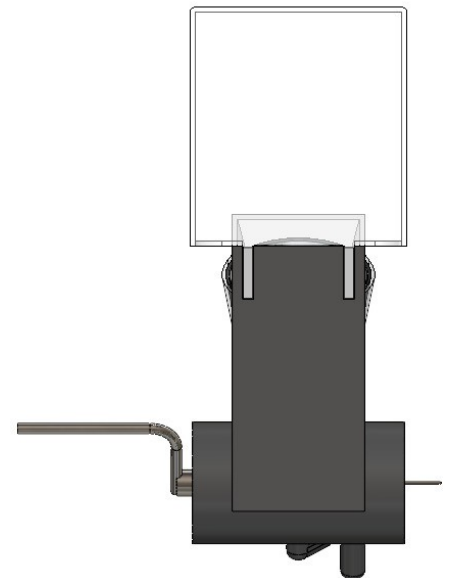

Tampak Bawah

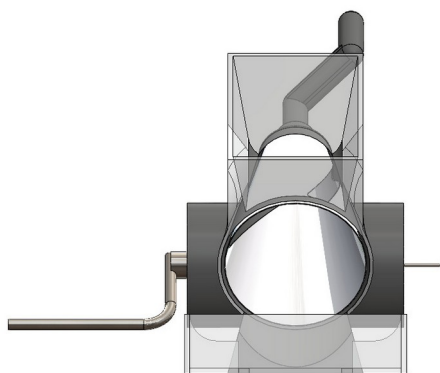

Tampak Depan

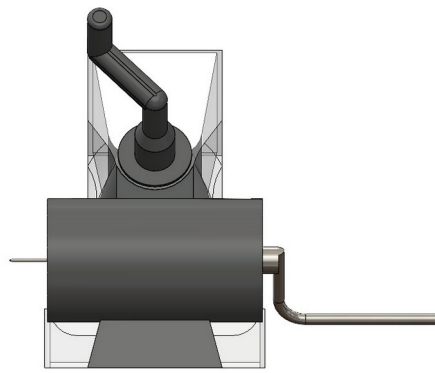

Tampak Belakang

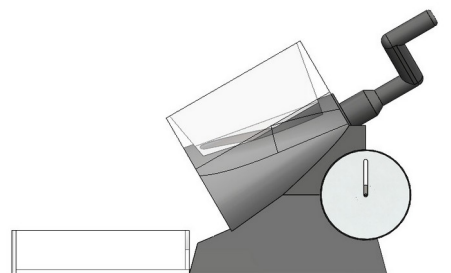

Tampak Samping

(19) ID

(51) Klasifikasi Locarno : 12-12

(21) No. Permohonan DI : A00202500979

(22) Tanggal Penerimaan Permohonan DI :  
19 Februari 2025

(30) Data Prioritas :  
(31) Nomor (32) Tanggal (33) Negara

(43) Tanggal Pengumuman DI :  
27 Februari 2025

(71) Nama dan Alamat Pemohon Desain Industri:  
Universitas Gunadarma  
Jl. Margonda Raya No. 100 Pondok Cina, Beji, Kota  
Depok, Jawa Barat 16424, Indonesia (ID)

(72) Nama Pendesain :  
Dr. Aji Abdillah Kharisma, ST, MT,ID      Dr. Ir.  
Sulaksana Permana M.M., M.T.,ID      Iwan Susanto S.T.,  
M.T., PhD,ID      Sultan Fadhill,ID      Ega Nopiani  
Bahtiar,ID      Apta Humaira,ID      Farul Apriansa  
ST,ID      Joseph Walker,ID

(74) Nama dan Alamat Konsultan Desain Industri :

(54) Judul Desain Industri : Kursi Roda Multifungsi

(57) Klaim :  
Bentuk,Konfigurasi

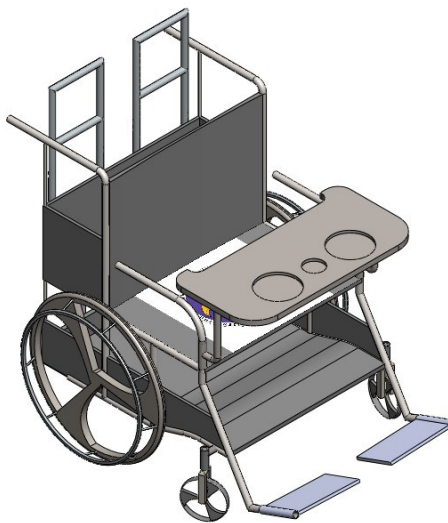

Tampak Perspektif

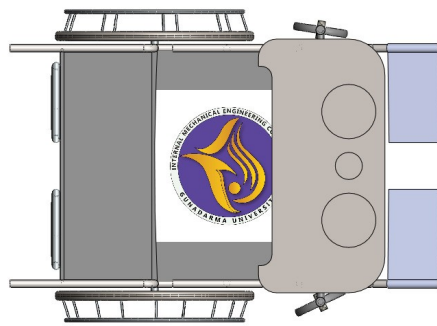

Tampak Atas

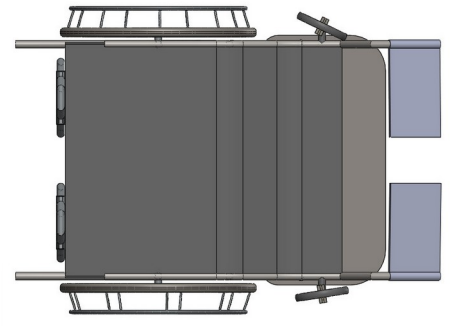

Tampak Bawah

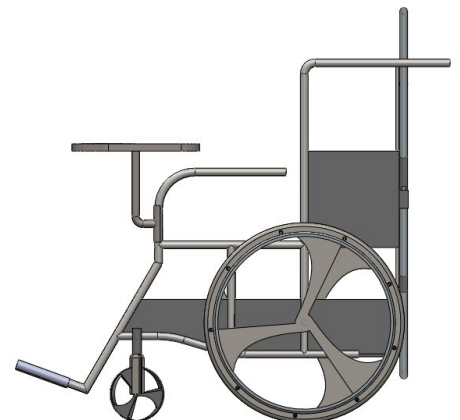
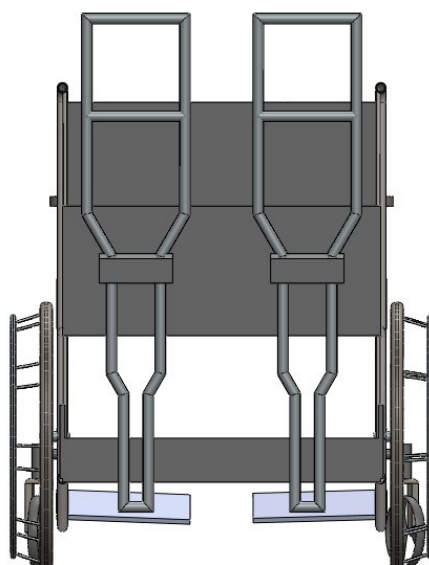
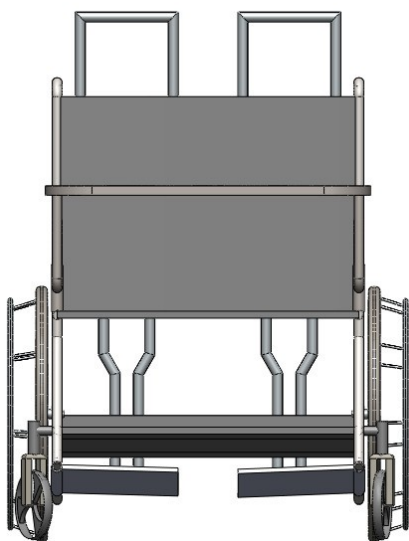

Tampak Depan

Tampak Belakang

Tampak Samping



(19) ID

(51) Klasifikasi Locarno : 12-08

(21) No. Permohonan DI : A00202500984

(22) Tanggal Penerimaan Permohonan DI :  
19 Februari 2025

(30) Data Prioritas :  
(31) Nomor (32) Tanggal (33) Negara

(43) Tanggal Pengumuman DI :  
27 Februari 2025

(71) Nama dan Alamat Pemohon Desain Industri:  
Universitas Gunadarma  
Jl. Margonda Raya No.100 Kelurahan Pondok Cina,  
Kecamatan Beji, Kota Depok. 16424 Pondok Cina, Beji, Kota  
Depok, Jawa Barat 16424, Indonesia (ID)

(72) Nama Pendesain :  
Achmad Risa Harfit, ST., MT ,ID Dr. Doddi  
Yuniardi, ST., MT. ,ID Christofel Jarot Yudaputranto,  
ST.,MT. ,ID Elbi Wiseno. ST., MT.,ID

(74) Nama dan Alamat Konsultan Desain Industri :

(54) Judul Desain Industri :  
Alat Angkut Multifungsi

(57) Klaim :  
Bentuk,Konfigurasi



Tampak Perspektif

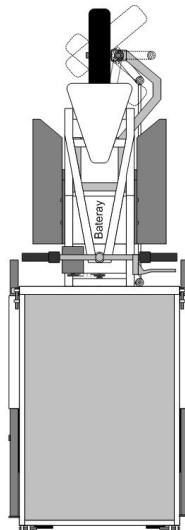

Tampak Atas

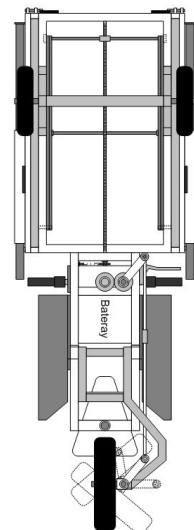

Tampak Bawah

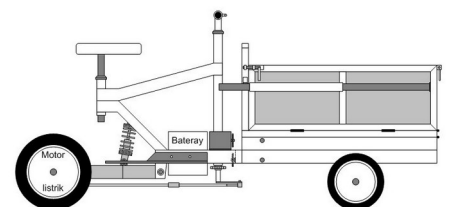

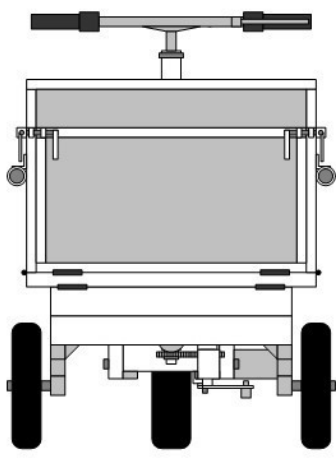

Tampak Depan

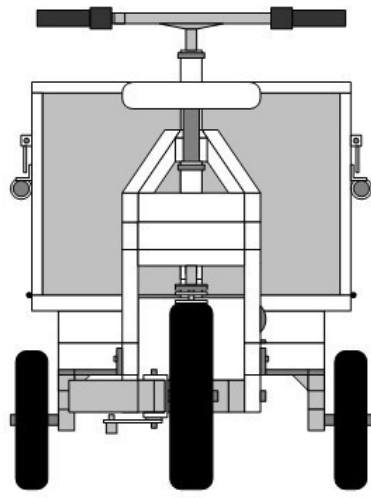

Tampak Belakang

Tampak Samping

(19) ID

(51) Klasifikasi Locarno : 12-05

(21) No. Permohonan DI : A00202500985

(22) Tanggal Penerimaan Permohonan DI :  
19 Februari 2025

(30) Data Prioritas :  
(31) Nomor (32) Tanggal (33) Negara

(43) Tanggal Pengumuman DI :  
27 Februari 2025

(71) Nama dan Alamat Pemohon Desain Industri:  
Universitas Gunadarma  
Jl. Margonda Raya No. 100 Pondok Cina, Beji, Kota  
Depok, Jawa Barat 16424, Indonesia (ID)

(72) Nama Pendesain :  
Agung Dwi Spto, ST., MT.,ID Eko Aprianto  
Nugroho, ST., MT,ID Dr. Irvan Septyan Mulyana, ST.,  
MT,ID Muhammad Luqman, ST., MT,ID Dr.  
Sandy Suryady, ST., MT,ID

(74) Nama dan Alamat Konsultan Desain Industri :

(54) Judul Desain Industri : LIFT ANGKUT BARANG KHUSUS

(57) Klaim :  
Bentuk,Konfigurasi

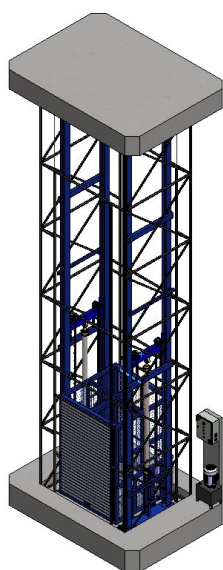

Tampak Perspektif

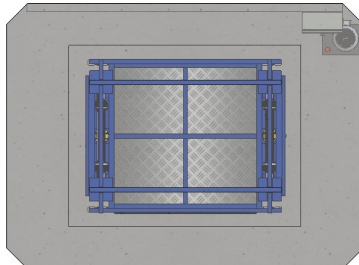

Tampak Atas

Tampak Bawah

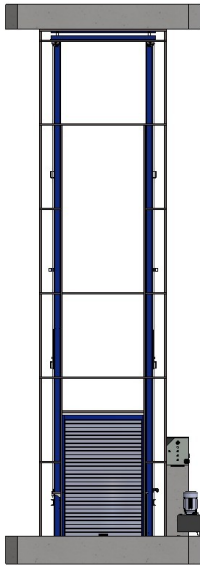

Tampak Depan

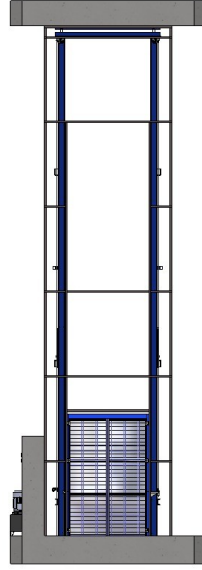

Tampak Belakang

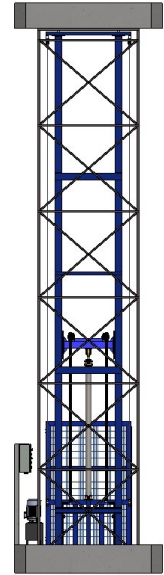

Tampak Samping

(19) ID

(51) Klasifikasi Locarno : 15-03

(21) No. Permohonan DI : A00202500989

(22) Tanggal Penerimaan Permohonan DI :  
19 Februari 2025

(30) Data Prioritas :  
(31) Nomor (32) Tanggal (33) Negara

(43) Tanggal Pengumuman DI :  
27 Februari 2025

(71) Nama dan Alamat Pemohon Desain Industri:  
Universitas Gunadarma  
Jl. Margonda Raya No. 100 Pondok Cina Depok Pondok  
Cina, Beji, Kota Depok, Jawa Barat 16424, Indonesia (ID)

(72) Nama Pendesain :  
Dr. Supriyono, ST., MT, ID Ariyanto, ST., MT, ID  
Dr. Ir. Tri Mulyanto, MT, ID Dr. Ir. Sulaksana MT, ID  
Fajar Alamsyah, ID Ghiffarie Novembrian  
Ramadhan, ID Rafli Alfito, ID

(74) Nama dan Alamat Konsultan Desain Industri :

(54) Judul Desain Industri : MESIN PERONTOK PADI DENGAN PENCACAH JERAMI

(57) Klaim :  
Bentuk, Konfigurasi

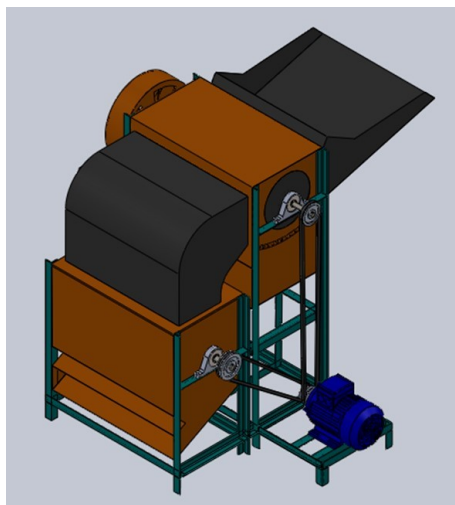

Tampak Perspektif

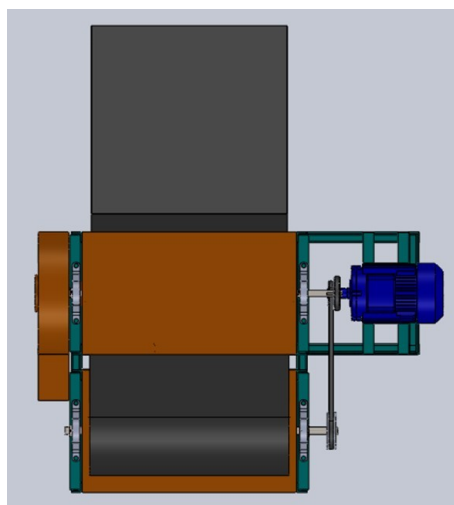

Tampak Atas

Tampak Bawah

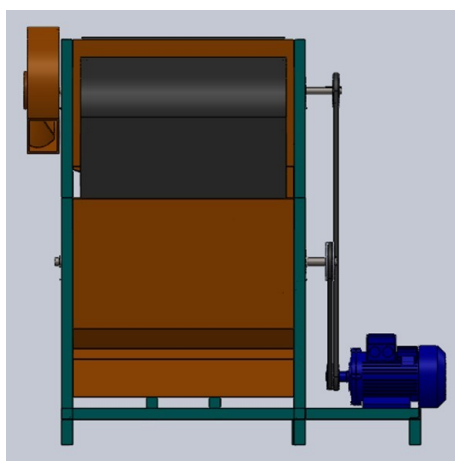

Tampak Depan

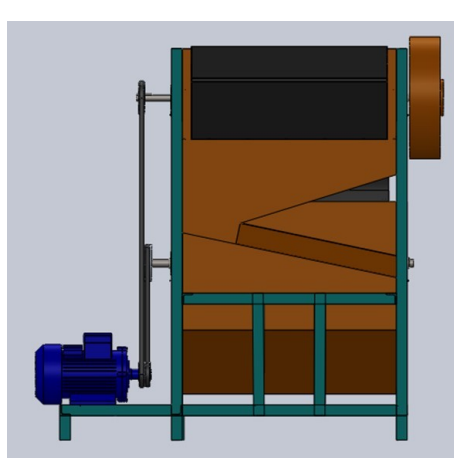

Tampak Belakang

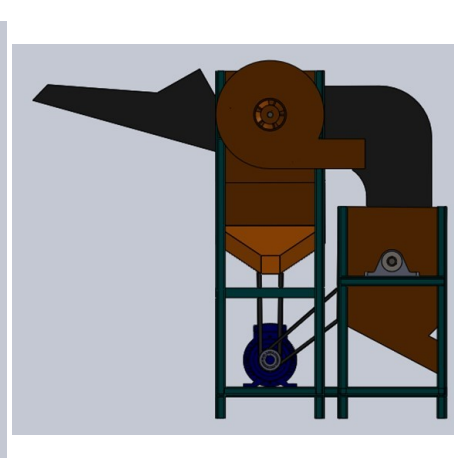

Tampak Samping

(19) ID

(51) Klasifikasi Locarno : 07-02

(21) No. Permohonan DI : A00202500993

(22) Tanggal Penerimaan Permohonan DI :  
19 Februari 2025

(30) Data Prioritas :  
(31) Nomor (32) Tanggal (33) Negara

(43) Tanggal Pengumuman DI :  
27 Februari 2025

(71) Nama dan Alamat Pemohon Desain Industri:  
Universitas Gunadarma  
Jl. Margonda Raya No. 100 Pondok Cina Depok 16424  
Pondok Cina, Beji, Kota Depok, Jawa Barat 16424, Indonesia  
(ID)

(72) Nama Pendesain :  
Prof. Dr. Ridwan S.T., M.T.,ID Dr. Sunyoto S.T.,  
M.T.,ID Hafizh Faqih Napitupulu,ID Arjuna Dwi  
Dirgantara,ID Alfian Putra Satria,ID Gladys  
Deaz Oktavia,ID Farul Apriansa,ID

(74) Nama dan Alamat Konsultan Desain Industri :

(54) Judul Desain Industri : Kompor

(57) Klaim :  
Bentuk,Konfigurasi

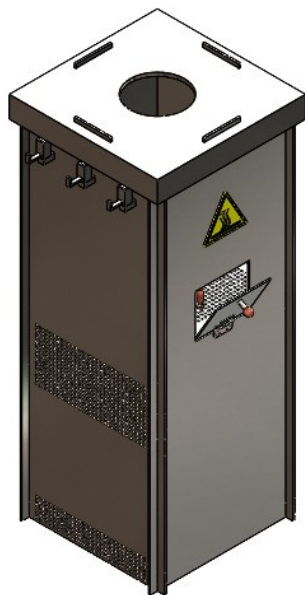

Tampak Perspektif

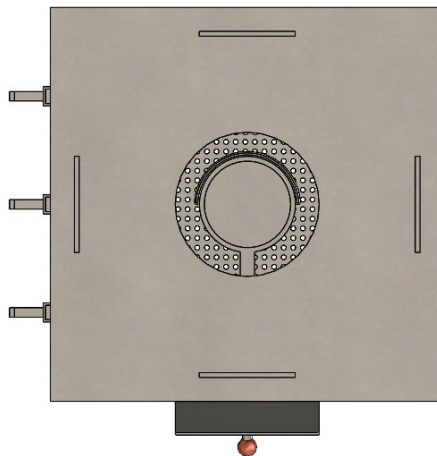

Tampak Atas

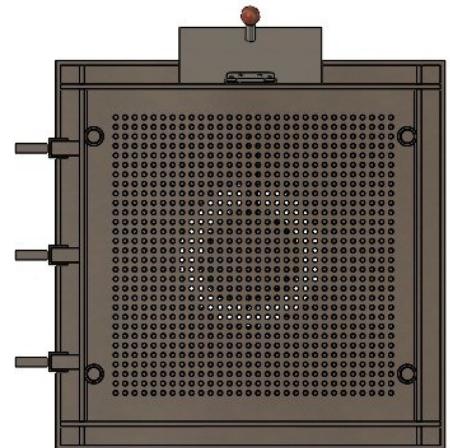

Tampak Bawah

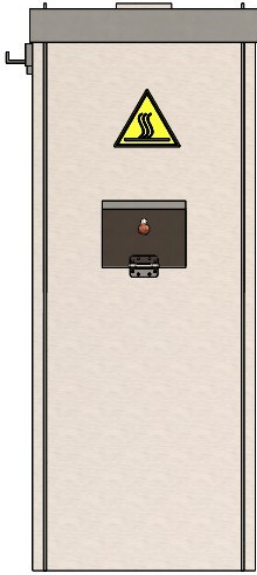

Tampak Depan



Tampak Belakang

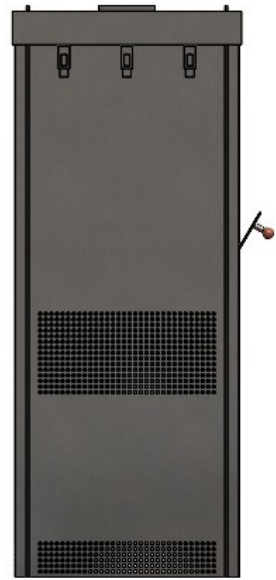

Tampak Samping

(19) ID

(51) Klasifikasi Locarno : 25-02

(21) No. Permohonan DI : A00202500994

(22) Tanggal Penerimaan Permohonan DI :  
19 Februari 2025

(30) Data Prioritas :  
(31) Nomor (32) Tanggal (33) Negara

(43) Tanggal Pengumuman DI :  
27 Februari 2025

(71) Nama dan Alamat Pemohon Desain Industri:  
Universitas Gunadarma  
Jl. Margonda Raya No. 100 Pondok Cina, Beji, Kota  
Depok, Jawa Barat 16424, Indonesia (ID)

(72) Nama Pendesain :  
Dr. Ir. Tri Mulyanto, M.T.,ID Andhika Dwi  
Firnanda,ID Gemah Tri Prastya,ID Joshep  
Walker,ID Farul Apriansa S.T.,ID Febby Ryan  
Affandi,ID Dr. Ir. Sulaksana Permana S.T., M.T.,ID  
Iwan Susanto S.T., M.T., PhD,ID

(74) Nama dan Alamat Konsultan Desain Industri :

(54) Judul Desain Industri : Cetakan Batako

(57) Klaim :  
Bentuk,Konfigurasi

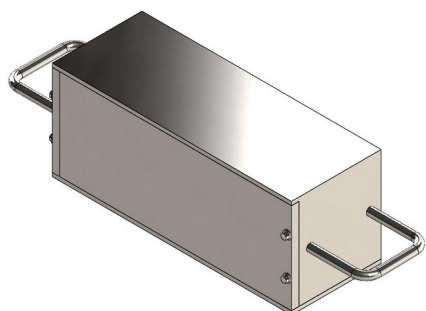

Tampak Perspektif

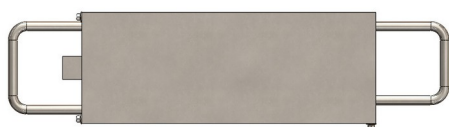

Tampak Atas



Tampak Bawah



Tampak Depan



Tampak Belakang

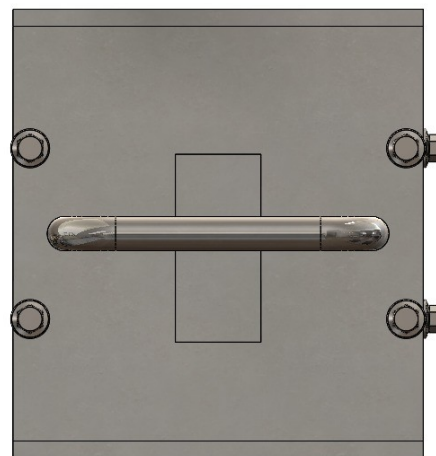

Tampak Samping



(19) ID

(51) Klasifikasi Locarno : 20-03

(21) No. Permohonan DI : A00202500995

(22) Tanggal Penerimaan Permohonan DI :  
19 Februari 2025

(30) Data Prioritas :  
(31) Nomor (32) Tanggal (33) Negara

(43) Tanggal Pengumuman DI :  
27 Februari 2025

(71) Nama dan Alamat Pemohon Desain Industri:  
Universitas Gunadarma  
Jl. Margonda Raya No. 100 Pondok Cina, Beji, Kota  
Depok, Jawa Barat 16424, Indonesia (ID)

(72) Nama Pendesain :  
Dr. Rehulina Apriyanti, ST., MT.,ID Dr. Dra. Sri  
Riswanti, M.Sn,ID Dr. Armaini Akhirson, SE., MM.,ID  
Dr. Guntur Eka Saputra, S.T., M.M.S.I.,ID Remi  
Senjaya, ST., MMSI,ID Aditya Tristama,ID

(74) Nama dan Alamat Konsultan Desain Industri :

(54) Judul Desain Industri : Boks Neon

(57) Klaim :  
Bentuk,Konfigurasi,Komposisi Garis,Komposisi Warna



Tampak Perspektif



Tampak Atas

Tampak Bawah



Tampak Depan



Tampak Belakang



Tampak Samping

(19) ID

(51) Klasifikasi Locarno : 12-11

(21) No. Permohonan DI : A00202500999

(22) Tanggal Penerimaan Permohonan DI :  
19 Februari 2025

(30) Data Prioritas :  
(31) Nomor (32) Tanggal (33) Negara

(43) Tanggal Pengumuman DI :  
27 Februari 2025

(71) Nama dan Alamat Pemohon Desain Industri:  
Universitas Gunadarma  
Jl. Margonda Raya No. 100 Pondok Cina Depok 16424  
Pondok Cina, Beji, Kota Depok, Jawa Barat 16424, Indonesia  
(ID)

(72) Nama Pendesain :  
Prof. Dr. Ridwan, S.T., M.T., IPM.,ID Sultan  
Fadhil, ID Joshep Walker ,ID Ega Nopiani  
Bahtiar ,ID Gemah Tri Prastya, ID Febby Ryan  
Affandi ,ID Dr. Ir. Sulaksana Permana S.T., M.T., ID  
Iwan Susanto S.T., M.T., PhD, ID

(74) Nama dan Alamat Konsultan Desain Industri :

(54) Judul Desain Industri : Becak Elektrik

(57) Klaim :  
Bentuk, Konfigurasi

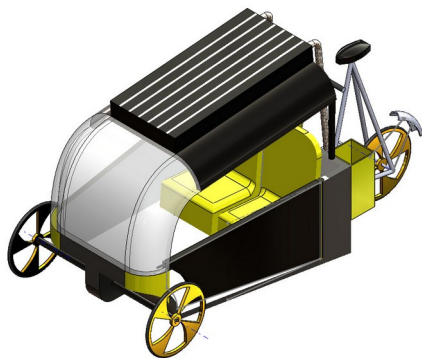

Tampak Perspektif

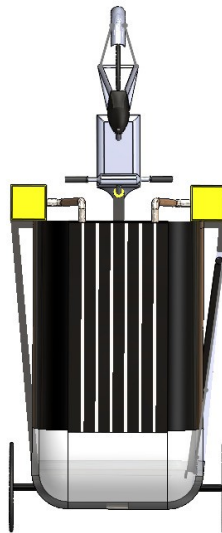

Tampak Atas

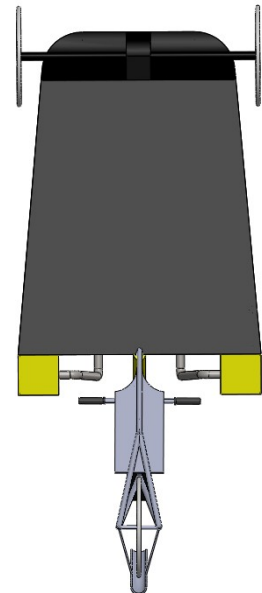

Tampak Bawah

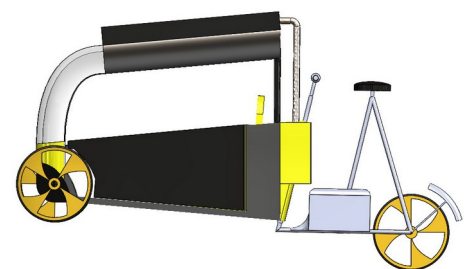

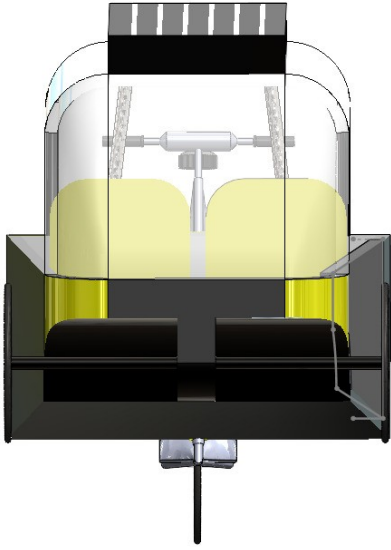

Tampak Depan

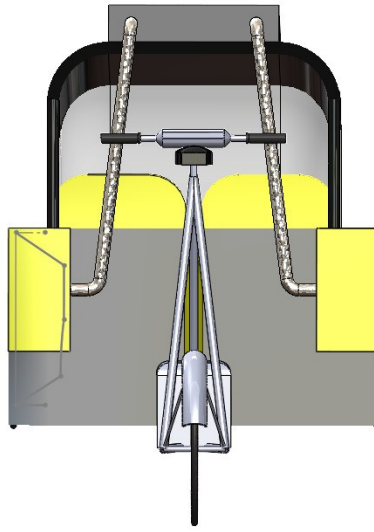

Tampak Belakang

Tampak Samping

(19) ID

(51) Klasifikasi Locarno : 02-03

(21) No. Permohonan DI : A00202501003

(22) Tanggal Penerimaan Permohonan DI :  
19 Februari 2025

(30) Data Prioritas :  
(31) Nomor (32) Tanggal (33) Negara

(43) Tanggal Pengumuman DI :  
27 Februari 2025

(71) Nama dan Alamat Pemohon Desain Industri:  
Universitas Gunadarma  
Jl. Margonda Raya No. 100 Pondok Cina, Beji, Kota  
Depok, Jawa Barat 16424, Indonesia (ID)

(72) Nama Pendesain :  
Dr. Armaini Akhirson, SE., MM.,ID Dr. Dra. Sri  
Riswanti, M.Sn,ID Dr. Rehulina Apriyanti, ST., MT.,ID  
Dr. Guntur Eka Saputra, S.T., M.M.S.I.,ID John  
R.S.P.K.M. Isa, S.Pd., M.A.,ID Aditya Tristama,ID

(74) Nama dan Alamat Konsultan Desain Industri :

(54) Judul Desain Industri : Topi

(57) Klaim :  
Bentuk,Konfigurasi,Komposisi Garis,Komposisi Warna



Tampak Perspektif



Tampak Atas



Tampak Depan



Tampak Belakang



Tampak Samping

(19) ID

(51) Klasifikasi Locarno : 14-04

(21) No. Permohonan DI : A00202501005

(22) Tanggal Penerimaan Permohonan DI :  
19 Februari 2025

(30) Data Prioritas :  
(31) Nomor (32) Tanggal (33) Negara

(43) Tanggal Pengumuman DI :  
27 Februari 2025

(71) Nama dan Alamat Pemohon Desain Industri:  
Universitas Gunadarma  
Jalan Margonda Raya No.100 Pondok Cina, Beji, Kota  
Depok, Jawa Barat 16424, Indonesia (ID)

(72) Nama Pendesain :  
John R.S.P.K.M. Isa., S.Pd., M.A.,ID Dr. Syamsi  
Ruhama, SKom., MMSI.,ID Dr. Diny Wahyuni, SKom.,  
MMSI.,ID Dr. Winda Widya Ariestya., SKom., MMSI.,ID  
Dr. Ida Astuti, SKom. MMSI.,ID Dr. Ashur Harmadi,  
SE., MM.,ID Abiyu Zharif Nugroho., S.Hum.,  
M.I.Kom.,ID

(74) Nama dan Alamat Konsultan Desain Industri :

(54) Judul Desain Industri : Tampilan Antar Muka Pada Layar Monitor Komputer

(57) Klaim :  
Komposisi Garis, Komposisi Warna



Tampak Perspektif

Tampak Atas

Tampak Bawah

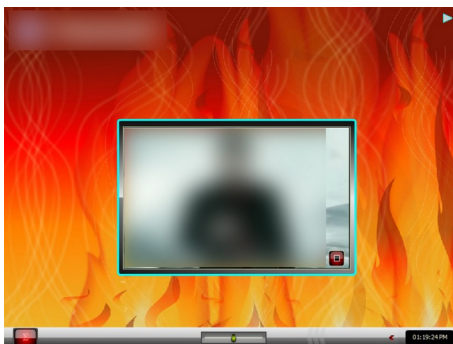

Tampak Depan

Tampak Belakang

Tampak Samping

(19) ID

(51) Klasifikasi Locarno : 12-16

(21) No. Permohonan DI : A00202501009

(22) Tanggal Penerimaan Permohonan DI :  
19 Februari 2025

(30) Data Prioritas :  
(31) Nomor (32) Tanggal (33) Negara

(43) Tanggal Pengumuman DI :  
27 Februari 2025

(71) Nama dan Alamat Pemohon Desain Industri:  
AKADEMI INOVASI INDONESIA  
Jalan Hasanuddin Gg Mannga Mangunsari, Sidomukti,  
Kota Salatiga, Jawa Tengah 50742, Indonesia (ID)

PT BAKTI MAJU INOVASI  
Noborejo, RW.002 Noborejo, Argomulyo, Kota Salatiga,  
Jawa Tengah 50736, Indonesia (ID)

(72) Nama Pendesain :  
ANGGI VANDIKA, ID

(74) Nama dan Alamat Konsultan Desain Industri :

(54) Judul Desain Industri : CHAIN ADJUSTER W175

(57) Klaim :  
Bentuk, Konfigurasi



Tampak Perspektif



Tampak Atas



Tampak Bawah



Tampak Depan

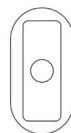
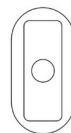

Tampak Belakang



Tampak Samping

(19) ID

(51) Klasifikasi Locarno : 20-03

(21) No. Permohonan DI : A00202501013

(22) Tanggal Penerimaan Permohonan DI :  
19 Februari 2025

(30) Data Prioritas :  
(31) Nomor (32) Tanggal (33) Negara

(43) Tanggal Pengumuman DI :  
27 Februari 2025

(71) Nama dan Alamat Pemohon Desain Industri:  
Universitas Gunadarma  
Indonesia Pondok Cina, Beji, Kota Depok, Jawa Barat  
16424, Indonesia (ID)

(72) Nama Pendesain :  
Dr. Agung Wahyudi, ST., MT.,ID Dr. Veronika  
Widi Prabawasari, ST., MT.,ID Dr. Wahyu Prakosa,  
ST., MT.,ID Dr. Ade Syoufa, ST., MT.,ID Oni  
Indah Cahyani, ST., MT.,ID

(74) Nama dan Alamat Konsultan Desain Industri :

(54) Judul Desain Industri : PAPAN INFORMASI

(57) Klaim :  
Bentuk, Konfigurasi



Tampak Perspektif



Tampak Atas



Tampak Bawah

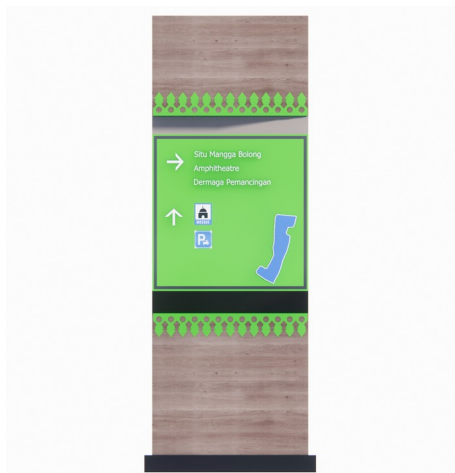

Tampak Depan



Tampak Belakang



Tampak Samping

(19) ID

(51) Klasifikasi Locarno : 14-04

(21) No. Permohonan DI : A00202501014

(22) Tanggal Penerimaan Permohonan DI :  
19 Februari 2025

(30) Data Prioritas :  
(31) Nomor (32) Tanggal (33) Negara

(43) Tanggal Pengumuman DI :  
27 Februari 2025

(71) Nama dan Alamat Pemohon Desain Industri:  
Universitas Gunadarma  
Jalan Margonda Raya No.100 Pondok Cina, Beji, Kota  
Depok, Jawa Barat 16424, Indonesia (ID)

(72) Nama Pendesain :  
Dr. Aski Marissa, MPsi.,Psikolog.,ID Dr. Widyono Nugroho, MM.,ID Fikri Maulvi Hakim.,ID Dr. Nuke Farida.,ID Dr. Sandi Satriadi.,ID Dr. Nina Herlina.,ID Dr. Noversyah.,ID Abiyyu Zharif Nugroho, S.Hum., M.I.Kom.,ID Sendi Eka Nanda, S.I.Kom., MM.,ID John R.S.P.K.M. Isa., S.Pd., M.A.,ID

(74) Nama dan Alamat Konsultan Desain Industri :

(54) Judul Desain Industri : Tampilan Antar Muka Layar Komputer Diagnosa Tingkat Depresi

(57) Klaim :  
Komposisi Garis,Komposisi Warna

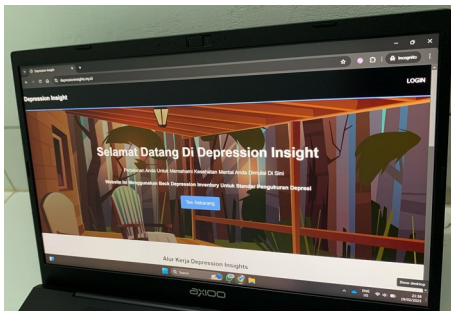

Tampak Perspektif

Tampak Atas

Tampak Bawah



Tampak Depan

Tampak Belakang

Tampak Samping



(19) ID

(51) Klasifikasi Locarno : 25-03

(21) No. Permohonan DI : A00202501015

(22) Tanggal Penerimaan Permohonan DI :  
19 Februari 2025

(30) Data Prioritas :  
(31) Nomor (32) Tanggal (33) Negara

(43) Tanggal Pengumuman DI :  
27 Februari 2025

(71) Nama dan Alamat Pemohon Desain Industri:  
Universitas Gunadarma  
Indonesia Pondok Cina, Beji, Kota Depok, Jawa Barat  
16424, Indonesia (ID)

(72) Nama Pendesain :  
Dr. Raziq Hasan, ST., M.Ars.,ID Dr. Veronika  
Widi Prabawasari, ST., MT.,ID Dr. Wahyu Prakosa,  
ST., MT.,ID Dr. Ade Syoufa, ST., MT.,ID Lia  
Rosmala Schiffer, ST., MT.,ID

(74) Nama dan Alamat Konsultan Desain Industri :

(54) Judul Desain Industri : TEMPAT PERHENTIAN BUS

(57) Klaim :  
Bentuk,Konfigurasi



Tampak Perspektif

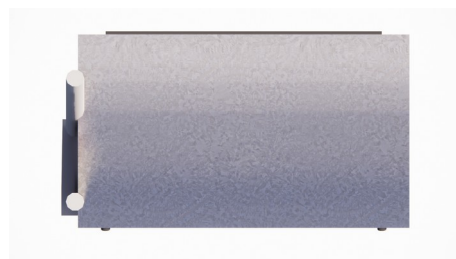

Tampak Atas

Tampak Bawah



Tampak Depan



Tampak Belakang



Tampak Samping

(19) ID

(51) Klasifikasi Locarno : 12-02

(21) No. Permohonan DI : A00202501019

(22) Tanggal Penerimaan Permohonan DI :  
20 Februari 2025

(30) Data Prioritas :  
(31) Nomor (32) Tanggal (33) Negara

(43) Tanggal Pengumuman DI :  
27 Februari 2025

(71) Nama dan Alamat Pemohon Desain Industri:  
Universitas Gunadarma  
Indonesia Pondok Cina, Beji, Kota Depok, Jawa Barat  
16424, Indonesia (ID)

(72) Nama Pendesain :  
Dr. Ir. Tri Mulyanto, M.T.,ID Andhika Dwi  
Firnanda,ID Sultan Fadhil,ID Joseph Walker,ID  
Farul Apriansa, S.T,ID Gemah Tri Prastya,ID  
Riyan Firmansyah, S.T,ID Iwan Susanto, S.T., M.T.,  
PhD,ID

(74) Nama dan Alamat Konsultan Desain Industri :

(54) Judul Desain Industri : Gerobak Sensor Berat

(57) Klaim :  
Bentuk,Konfigurasi

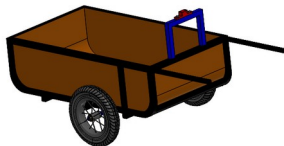

Tampak Perspektif

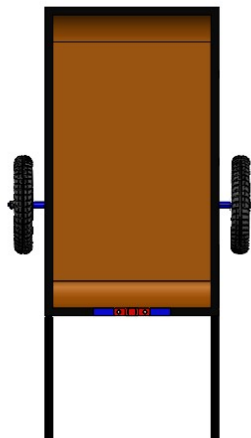

Tampak Atas

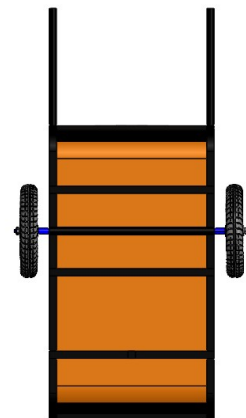

Tampak Bawah

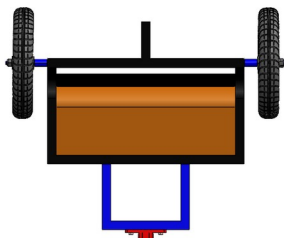

Tampak Depan

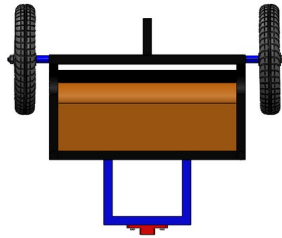

Tampak Belakang

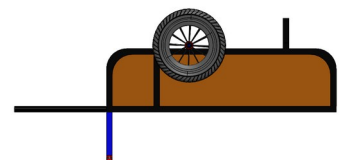

Tampak Samping

(19) ID

(51) Klasifikasi Locarno : 06-01

(21) No. Permohonan DI : A00202501023

(22) Tanggal Penerimaan Permohonan DI :  
20 Februari 2025

(30) Data Prioritas :  
(31) Nomor (32) Tanggal (33) Negara

(43) Tanggal Pengumuman DI :  
27 Februari 2025

(71) Nama dan Alamat Pemohon Desain Industri:  
Universitas Gunadarma  
Jl. Margonda Raya No. 100 Pondok Cina, Beji, Kota  
Depok, Jawa Barat 16424, Indonesia (ID)

(72) Nama Pendesain :  
Dr. Ade Syoufa, S.T., M.T.,ID Dr. Ir. Pancawati  
Dewi, M.T.,ID Dr. Ir. Raziq Hasan, MAr.,ID Dr.  
Agung Wahyudi, S.T., M.T.,ID Amira Nur Shafina,ID

(74) Nama dan Alamat Konsultan Desain Industri :

(54) Judul Desain Industri :  
Bangku Berundak

(57) Klaim :  
Bentuk,Konfigurasi

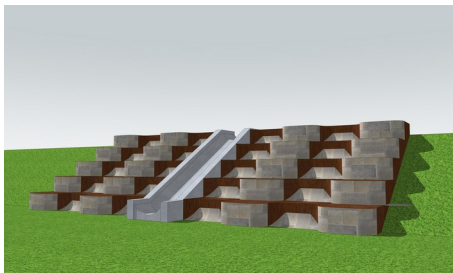

Tampak Perspektif

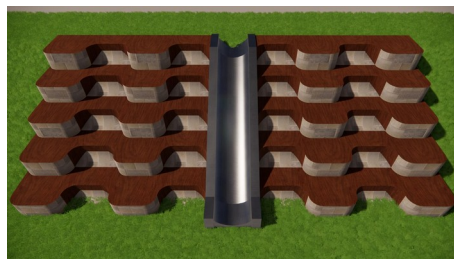

Tampak Atas

Tampak Bawah

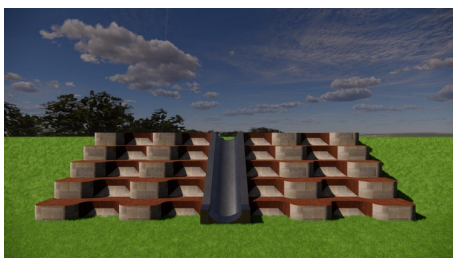

Tampak Depan

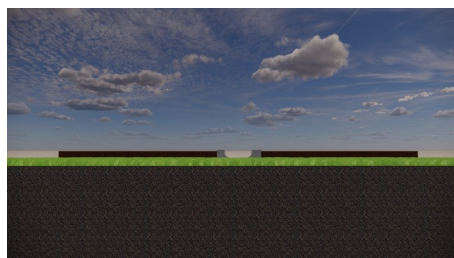

Tampak Belakang

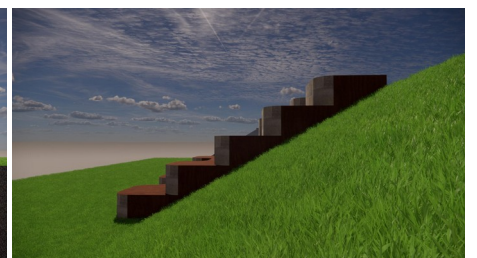

Tampak Samping

(19) ID

(51) Klasifikasi Locarno : 06-01

(21) No. Permohonan DI : A00202501024

(22) Tanggal Penerimaan Permohonan DI :  
20 Februari 2025

(30) Data Prioritas :  
(31) Nomor (32) Tanggal (33) Negara

(43) Tanggal Pengumuman DI :  
27 Februari 2025

(71) Nama dan Alamat Pemohon Desain Industri:  
Universitas Gunadarma  
Jl. Margonda Raya No. 100 Pondok Cina, Beji, Kota  
Depok, Jawa Barat 16424, Indonesia (ID)

(72) Nama Pendesain :  
Dr. Ade Syoufa, S.T., M.T.,ID Agus Nugraha,  
S.T., M.T.,ID Dr. X.Furuhito, S.T., M.T.,ID Dr.  
Lilik Setiawan H.O., S.T., M.T.,ID Rizqi Muhammad  
Aziz,ID

(74) Nama dan Alamat Konsultan Desain Industri :

(54) Judul Desain Industri : Kursi Multi Fungsi

(57) Klaim :  
Bentuk,Konfigurasi



Tampak Perspektif



Tampak Atas

Tampak Bawah



Tampak Depan



Tampak Belakang



Tampak Samping

(19) ID

(51) Klasifikasi Locarno : 26-03

(21) No. Permohonan DI : A00202501025

(22) Tanggal Penerimaan Permohonan DI :  
20 Februari 2025

(30) Data Prioritas :  
(31) Nomor (32) Tanggal (33) Negara

(43) Tanggal Pengumuman DI :  
27 Februari 2025

(71) Nama dan Alamat Pemohon Desain Industri:  
Universitas Gunadarma  
Jl. Margonda Raya No. 100 Pondok Cina, Beji, Kota  
Depok, Jawa Barat 16424, Indonesia (ID)

(72) Nama Pendesain :  
Dr. Veronika Widi Prabawasari, ST., MT.,ID Dr.  
Rehulina Apriyanti, ST., MT.,ID Dr. Wahyu Prakosa,  
ST., MT.,ID Dr. Agus Suparman, ST., MT.,ID  
Purwanto Joko Slameto, ST., MT.,ID

(74) Nama dan Alamat Konsultan Desain Industri :

(54) Judul Desain Industri : Lampu Taman

(57) Klaim :  
Bentuk, Konfigurasi



Tampak Perspektif

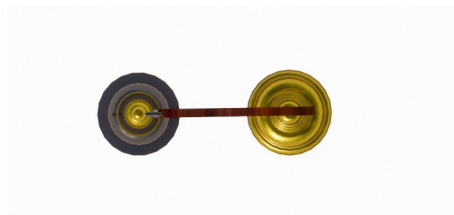

Tampak Atas

Tampak Bawah



Tampak Depan



Tampak Belakang



Tampak Samping

(19) ID

(51) Klasifikasi Locarno : 12-08

(21) No. Permohonan DI : A00202501027

(22) Tanggal Penerimaan Permohonan DI :  
20 Februari 2025

(30) Data Prioritas :  
(31) Nomor (32) Tanggal (33) Negara

(43) Tanggal Pengumuman DI :  
27 Februari 2025

(71) Nama dan Alamat Pemohon Desain Industri:  
Universitas Gunadarma  
Indonesia Pondok Cina, Beji, Kota Depok, Jawa Barat  
16424, Indonesia (ID)

(72) Nama Pendesain :  
Prof. Suryadi Harmanto, S.Si., MMSI.,ID Dr. Ir. Tri  
Mulyanto, MT.,ID Dr. Mujiyana, SE., MM.,ID  
Dr. Ashur Harmadi, SE., MM.,ID Dr. Edy Prihantoro,  
SS., MMSI., M. I.Kom.,ID Azis Amir Allah, ST., MT.,ID  
Arya Ramadhan, ST., MT.,ID Muhammad Naufal  
Putranto, ST., MT.,ID Rasyid Ridho Ramadhan, ST.,  
MT.,ID

(74) Nama dan Alamat Konsultan Desain Industri :

(54) Judul Desain Industri : Mobil Listrik

(57) Klaim :  
Bentuk,Konfigurasi



Tampak Perspektif



Tampak Atas

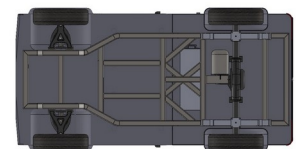

Tampak Bawah

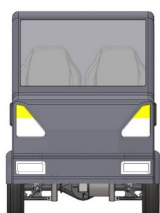

Tampak Depan

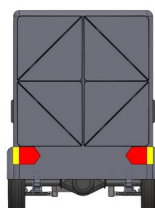

Tampak Belakang



Tampak Samping

(19) ID

(51) Klasifikasi Locarno : 06-03

(21) No. Permohonan DI : A00202501037

(22) Tanggal Penerimaan Permohonan DI :  
20 Februari 2025

(30) Data Prioritas :  
(31) Nomor (32) Tanggal (33) Negara

(43) Tanggal Pengumuman DI :  
27 Februari 2025

(71) Nama dan Alamat Pemohon Desain Industri:  
Universitas Gunadarma  
Jl Margonda Raya No. 100 Pondok Cina Pondok Cina,  
Beji, Kota Depok, Jawa Barat 16424, Indonesia (ID)

(72) Nama Pendesain :  
Jihan Ulya' Mufidah, ID Rio Setia Monata, S.Sn.,  
M.Sn ,ID Natasya, S.Ds., M.T, ID

(74) Nama dan Alamat Konsultan Desain Industri :

(54) Judul Desain Industri : Meja

(57) Klaim :  
Bentuk, Konfigurasi, Komposisi Garis, Komposisi Warna



Gambar 5 : Perspektif 1

Tampak Perspektif

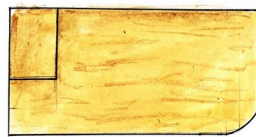

Gambar 4 : Tampak Atas

Tampak Atas



Gambar 1 : Tampak Depan

Tampak Depan

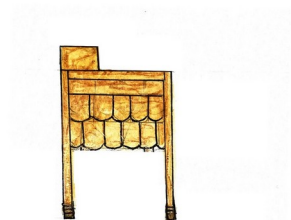

Gambar 3 : Tampak Samping Kiri

Tampak Samping

Tampak Belakang



(19) ID

(51) Klasifikasi Locarno : 06-03

(21) No. Permohonan DI : A00202501039

(22) Tanggal Penerimaan Permohonan DI :  
20 Februari 2025

(30) Data Prioritas :  
(31) Nomor (32) Tanggal (33) Negara

(43) Tanggal Pengumuman DI :  
27 Februari 2025

(71) Nama dan Alamat Pemohon Desain Industri:  
Universitas Gunadarma  
Jl Margonda Raya No. 100 Pondok Cina Pondok  
Cina, Beji, Kota Depok, Jawa Barat 16424, Indonesia (ID)

(72) Nama Pendesain :  
Rizal Muarif, ID Rio Setia Monata, S.Sn., M.Sn ,ID  
Dinullah Bayu Ibrahim, S.Ars, M.Sc, ID

(74) Nama dan Alamat Konsultan Desain Industri :

(54) Judul Desain Industri :  
Meja

(57) Klaim :  
Bentuk, Konfigurasi, Komposisi Garis, Komposisi Warna



Gambar 5 : Perspektif 1

Tampak Perspektif



Gambar 4 : Tampak Atas

Tampak Atas

Tampak Bawah

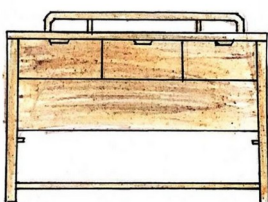

Gambar 1 : Tampak Depan

Tampak Depan



Gambar 3 : Tampak Samping Kiri

Tampak Samping

Tampak Belakang

(19) ID

(51) Klasifikasi Locarno : 06-03

(21) No. Permohonan DI : A00202501038

(22) Tanggal Penerimaan Permohonan DI :  
20 Februari 2025

(30) Data Prioritas :  
(31) Nomor (32) Tanggal (33) Negara

(43) Tanggal Pengumuman DI :  
27 Februari 2025

(71) Nama dan Alamat Pemohon Desain Industri:  
Universitas Gunadarma  
Jl Margonda Raya No. 100 Pondok Cina Pondok Cina,  
Beji, Kota Depok, Jawa Barat 16424, Indonesia (ID)

(72) Nama Pendesain :  
Niken Ananda Putri, ID Rio Setia Monata, S.Sn.,  
M.Sn, ID Ega Dyas Nindita, S.Ds., M.Ars, ID

(74) Nama dan Alamat Konsultan Desain Industri :

(54) Judul Desain Industri : Meja

(57) Klaim :  
Bentuk, Konfigurasi, Komposisi Garis, Komposisi Warna

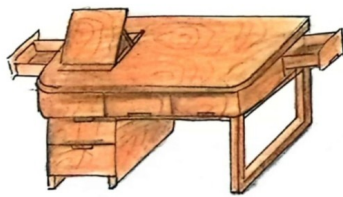

Gambar 5 : Perspektif 1

Tampak Perspektif

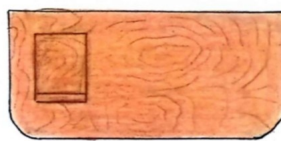

Gambar 1 : Tampak Atas

Tampak Atas

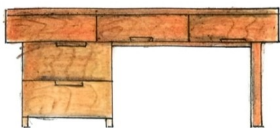

Gambar 2 : Tampak Depan

Tampak Depan

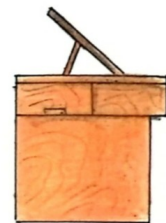

Gambar 4 : Tampak Samping Kiri

Tampak Samping

Tampak Belakang

(19) ID

(51) Klasifikasi Locarno : 06-03

(21) No. Permohonan DI : A00202501040

(22) Tanggal Penerimaan Permohonan DI :  
20 Februari 2025

(30) Data Prioritas :  
(31) Nomor (32) Tanggal (33) Negara

(43) Tanggal Pengumuman DI :  
27 Februari 2025

(71) Nama dan Alamat Pemohon Desain Industri:  
Universitas Gunadarma  
Jl Margonda Raya No. 100 Pondok Cina Pondok Cina,  
Beji, Kota Depok, Jawa Barat 16424 , Indonesia (ID)

(72) Nama Pendesain :  
Izdihar ,ID Rio Setia Monata, S.Sn., M.Sn ,ID  
Ega Dyas Nindita, S.Ds., M.Ars,ID

(74) Nama dan Alamat Konsultan Desain Industri :

(54) Judul Desain Industri : Meja

(57) Klaim :  
Bentuk,Konfigurasi,Komposisi Garis,Komposisi Warna



Gambar 6 : Perspektif 2

Tampak Perspektif



Gambar 1 : Tampak Atas

Tampak Atas

Tampak Bawah

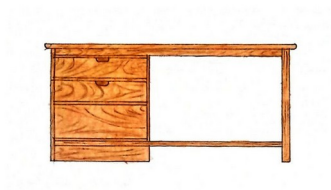

Gambar 2 : Tampak Depan

Tampak Depan



Gambar 3 : Tampak Samping Kiri

Tampak Belakang

Tampak Samping

(19) ID

(51) Klasifikasi Locarno : 26-03

(21) No. Permohonan DI : A00202501041

(22) Tanggal Penerimaan Permohonan DI :  
20 Februari 2025

(30) Data Prioritas :  
(31) Nomor (32) Tanggal (33) Negara

(43) Tanggal Pengumuman DI :  
27 Februari 2025

(71) Nama dan Alamat Pemohon Desain Industri:  
Universitas Gunadarma  
Jl Margonda Raya No. 100 Pondok Cina Pondok  
Cina, Beji, Kota Depok, Jawa Barat 16424, Indonesia (ID)

(72) Nama Pendesain :  
Dr. Wahyu Prakosa, ST., MT.,ID Dr. Veronika  
Widi Prabawasari, ST., MT,ID Dr. Agus Suparman.,  
ST., MT.,ID Rizky Astria, ST., MT.,ID Vinny  
Nazalita, ST., MT.,ID

(74) Nama dan Alamat Konsultan Desain Industri :

(54) Judul Desain Industri : LAMPU JALAN

(57) Klaim :  
Bentuk,Konfigurasi



Tampak Perspektif



Tampak Atas

Tampak Bawah





Tampak Depan



Tampak Samping

Tampak Belakang

(19) ID

(51) Klasifikasi Locarno : 19-08

(21) No. Permohonan DI : A00202501047

(22) Tanggal Penerimaan Permohonan DI :  
20 Februari 2025

(30) Data Prioritas :  
(31) Nomor (32) Tanggal (33) Negara

(43) Tanggal Pengumuman DI :  
27 Februari 2025

(71) Nama dan Alamat Pemohon Desain Industri:  
LPPM Universitas Andalas  
Indonesia Limau Manis, Pauh, Kota Padang, Sumatera  
Barat 25163, Indonesia (ID)

(72) Nama Pendesain :  
Dr. Ir. Eka Candra Lina, S.P.,M.Si.,IPM,ID

(74) Nama dan Alamat Konsultan Desain Industri :

(54) Judul Desain Industri : Label SOPIRANG

(57) Klaim :  
Bentuk



Tampak Perspektif

Tampak Atas

Tampak Bawah

Tampak Depan

Tampak Belakang

Tampak Samping

(19) ID

(51) Klasifikasi Locarno : 07-02

(21) No. Permohonan DI : A00202501066

(22) Tanggal Penerimaan Permohonan DI :  
20 Februari 2025

(30) Data Prioritas :  
(31) Nomor (32) Tanggal (33) Negara

(43) Tanggal Pengumuman DI :  
27 Februari 2025

(71) Nama dan Alamat Pemohon Desain Industri:  
Universitas Gunadarma  
Jl. Margonda Raya No. 100 Pondok Cina, Beji, Kota  
Depok, Jawa Barat 16424, Indonesia (ID)

(72) Nama Pendesain :  
Dr. Iwan Setyawan, ST., MT,ID Prof. Dr. Ir.  
Ridwan, ST., MT., IPM., ASEAN.Eng.,ID Dr. Ir. Tri  
Mulyanto, MT,ID Ahlan Husaeni Al-Farid,ID  
Farul Apriansa, S.T.,ID Wijaya Hadiyanto,ID

(74) Nama dan Alamat Konsultan Desain Industri :

(54) Judul Desain Industri : Mesin Pemanggang Ayam Rotasi Otomatis

(57) Klaim :  
Bentuk,Konfigurasi

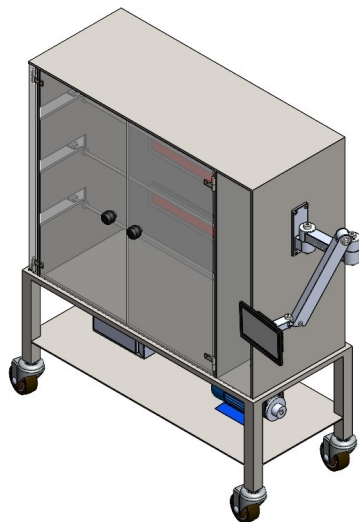

Tampak Perspektif

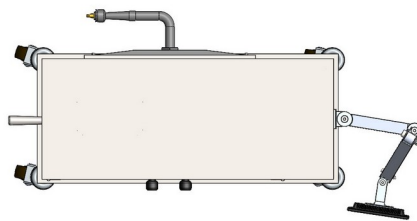

Tampak Atas

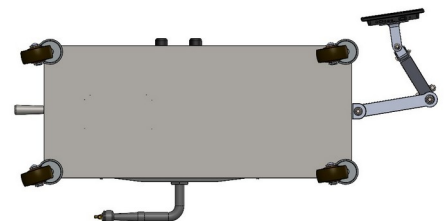

Tampak Bawah

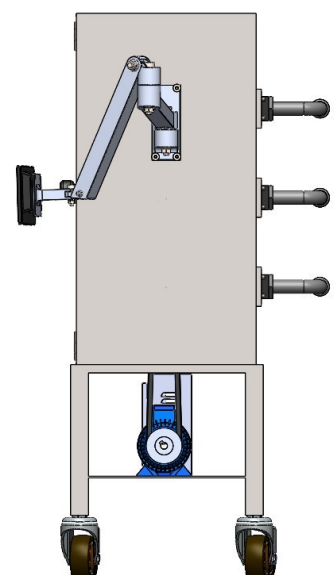
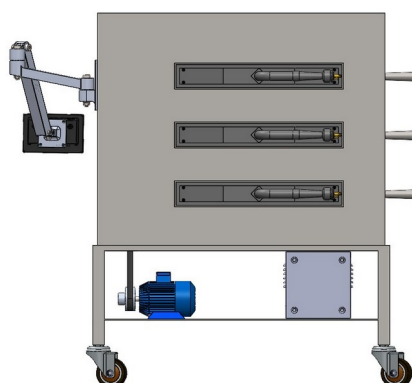
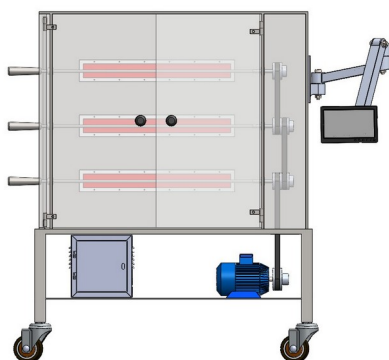

Tampak Depan

Tampak Belakang

Tampak Samping



(19) ID

(51) Klasifikasi Locarno : 13-01

(21) No. Permohonan DI : A00202501067

(22) Tanggal Penerimaan Permohonan DI :  
20 Februari 2025

(30) Data Prioritas :  
(31) Nomor (32) Tanggal (33) Negara

(43) Tanggal Pengumuman DI :  
27 Februari 2025

(71) Nama dan Alamat Pemohon Desain Industri:  
Universitas Gunadarma  
Jl. Margonda Raya No. 100 Pondok Cina, Beji, Kota  
Depok, Jawa Barat 16424, Indonesia (ID)

(72) Nama Pendesain :  
Dr. Ir. Heru Kuncoro, M.Eng, ID Dr. Ir. RR. Sri  
Poernomo Sari, ST., MT., IPM., ASEAN Eng, ID Haris  
Rudianto, ST, M.Eng, Ph.D ,ID Achmad Risa Harfit,  
ST., MT, ID Rohid Kusuma Wardana, ID

(74) Nama dan Alamat Konsultan Desain Industri :

(54) Judul Desain Industri : Turbin Air

(57) Klaim :  
Bentuk, Konfigurasi, Komposisi Garis

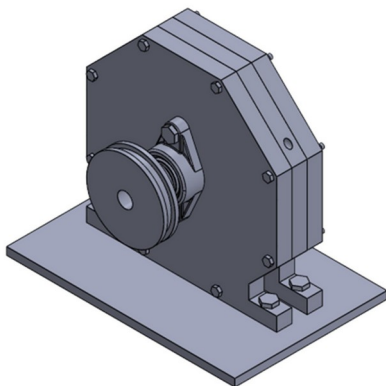

Gambar 1 Perspektif

Tampak Perspektif

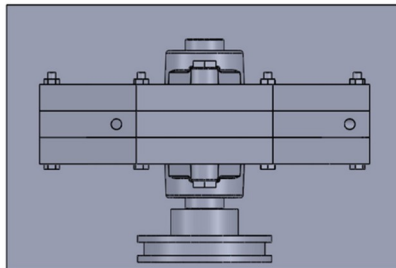

Gambar 6. Tampak Atas

Tampak Atas

Tampak Bawah

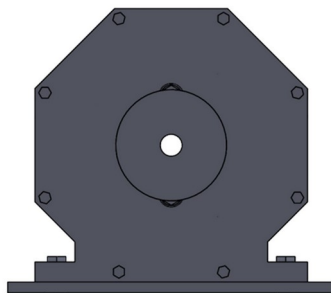

Gambar 2 Tampak Depan

Tampak Depan

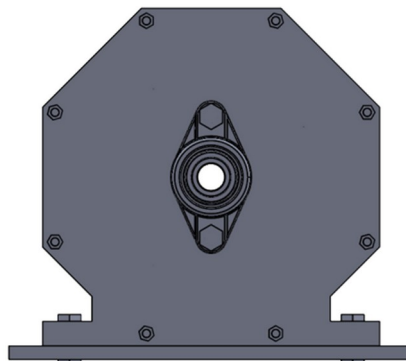

Gambar 3. Tampak Belakang

Tampak Belakang

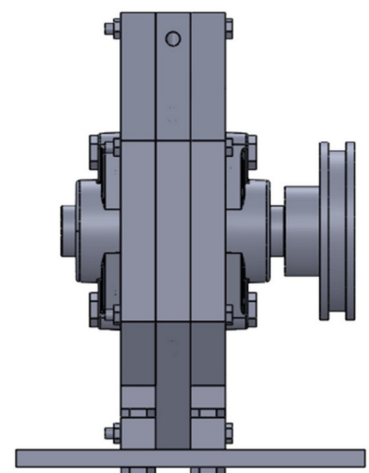

Gambar 5. Tampak Samping Kiri

Tampak Samping



(19) ID

(51) Klasifikasi Locarno : 08-05

(21) No. Permohonan DI : A00202501089

(22) Tanggal Penerimaan Permohonan DI :  
20 Februari 2025

(30) Data Prioritas :  
(31) Nomor (32) Tanggal (33) Negara

(43) Tanggal Pengumuman DI :  
27 Februari 2025

(71) Nama dan Alamat Pemohon Desain Industri:  
Universitas Gunadarma  
Jl. Margonda Raya No. 100 Pondok Cina, Beji, Kota  
Depok, Jawa Barat 16424, Indonesia (ID)

(72) Nama Pendesain :  
Dr. Ir. Heru Kuncoro, M.Eng,ID Dr. Ir. RR. Sri  
Poernomo Sari, ST., MT., IPM., ASEAN Eng,ID Rohid  
Kusuma Wardana,ID Virna Nuralifia,ID

(74) Nama dan Alamat Konsultan Desain Industri :

(54) Judul Desain Industri :  
Tangkai Pengaduk

(57) Klaim :  
Bentuk,Konfigurasi



Tampak Perspektif



Tampak Atas



Tampak Depan



Tampak Belakang



Tampak Samping

Tampak Bawah

(19) ID

(51) Klasifikasi Locarno : 08-05

(21) No. Permohonan DI : A00202501090

(22) Tanggal Penerimaan Permohonan DI :  
20 Februari 2025

(30) Data Prioritas :  
(31) Nomor (32) Tanggal (33) Negara

(43) Tanggal Pengumuman DI :  
27 Februari 2025

(71) Nama dan Alamat Pemohon Desain Industri:  
Universitas Gunadarma  
Jl. Margonda Raya No. 100 Pondok Cina, Beji, Kota  
Depok, Jawa Barat 16424, Indonesia (ID)

(72) Nama Pendesain :  
Dr. Iwan Setyawan, S.T., M.T.,ID Dr. Ir. Tri  
Mulyanto, M.T.,ID Dr. Sandy Suryady, S.T., M.T.,ID  
Jalih Ramadhan, S.T.,ID Ryan Anggoro Patty,ID  
Mona Nurjanah,ID

(74) Nama dan Alamat Konsultan Desain Industri :

(54) Judul Desain Industri : Alat Pemilah Ukuran Buah Jeruk

(57) Klaim :  
Bentuk,Konfigurasi

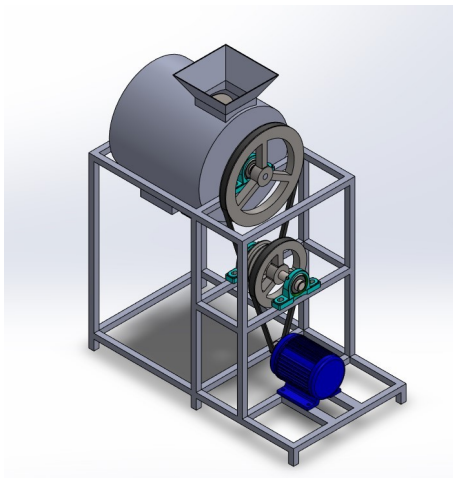

Tampak Perspektif

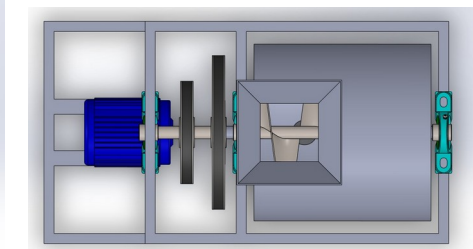

Tampak Atas

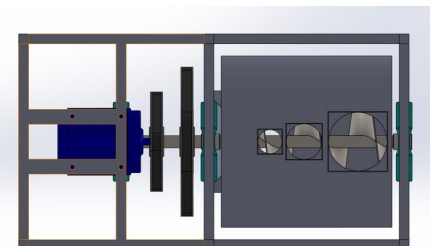

Tampak Bawah

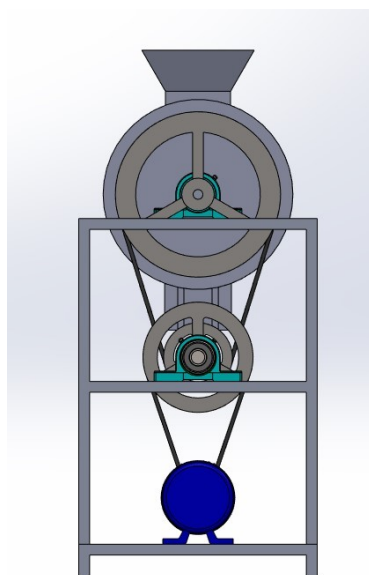

Tampak Depan

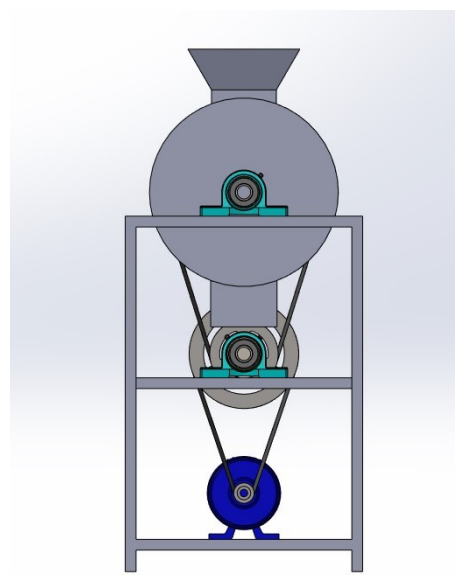

Tampak Belakang

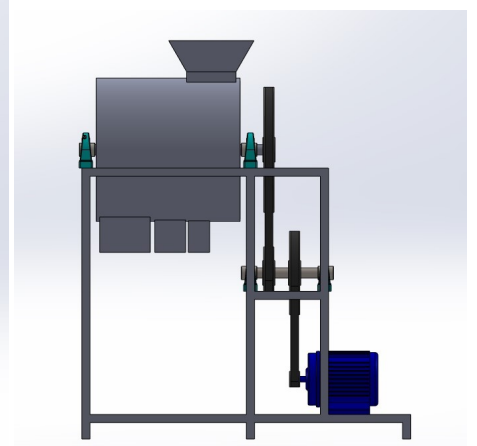

Tampak Samping