



BERITA RESMI DESAIN INDUSTRI



No. 1/DI/2025

DIUMUMKAN TANGGAL
02 Januari 2025 s.d. 01 April 2025

PENGUMUMAN BERLANGSUNG SELAMA 3 (TIGA) BULAN
PASAL 25 AYAT (1) UNDANG-UNDANG DESAIN INDUSTRI
NOMOR 31 TAHUN 2000

DITERBITKAN BULAN
Januari 2025

DIREKTORAT HAK CIPTA DAN DESIGN INDUSTRI
DIREKTORAT JENDERAL KEKAYAAN INTELEKTUAL
KEMENTERIAN HUKUM REPUBLIK INDONESIA

DAFTAR ISI BRDI No. 1/DI/2025

02 Januari 2025 s.d. 01 April 2025

No	Nomor Permohonan	Tanggal Penerimaan	Kelas	Judul Desain
1	A00202402622	21-JUN-24	06-11	Sajadah
2	A00202402659	24-JUN-24	24-04	KANTONG MEDIS
3	A00202404823	24-SEP-24	09-02	WADAH
4	A00202404819	24-SEP-24	09-02	WADAH
5	A00202404826	24-SEP-24	09-02	WADAH
6	A00202404815	24-SEP-24	09-02	WADAH
7	A00202404816	24-SEP-24	09-02	WADAH
8	A00202404817	24-SEP-24	09-02	WADAH
9	A00202404824	24-SEP-24	09-02	WADAH
10	A00202404825	24-SEP-24	09-02	WADAH
11	A00202404818	24-SEP-24	09-02	WADAH
12	A00202404821	24-SEP-24	09-02	WADAH
13	A00202404814	24-SEP-24	09-02	WADAH
14	A00202404822	24-SEP-24	09-02	WADAH
15	A00202404820	24-SEP-24	09-02	WADAH
16	A00202405509	17-OCT-24	24-04	ALAT PIJAT
17	A00202405994	31-OCT-24	12-16	SETELAN PAHA REM
18	A00202406061	31-OCT-24	12-07	Rancang Bangun Pesawat Nir Awak UAV Quadcopter
19	A00202406221	08-NOV-24	13-02	Peranti Pengisian Daya pada Baterai
20	A00202406220	08-NOV-24	13-02	Peranti Pengisian Daya pada Baterai
21	A00202406319	14-NOV-24	28-03	Sisir SENSESOUL CURL BRUSH
22	A00202406394	18-NOV-24	10-05	Electropneumatic Trainer
23	A00202406444	20-NOV-24	26-06	LAMPU BELAKANG
24	A00202406503	21-NOV-24	31-00	CHAMBER HEATER DENGAN SCUM REMOVAL BERBAHAN MATERIAL SS 304, BERKAPASITAS 2300 LITER, BERDIMENSI 3250x1200x1200 (mm) UNTUK PROSES PRODUKSI GULA MERAH
25	A00202407307	13-DEC-24	12-16	Gearbox Mesin Penggerak
26	A00202407308	13-DEC-24	14-04	Antarmuka Aplikasi Deteksi Penyakit Melalui Citra Sel Darah Merah
27	A00202407402	16-DEC-24	14-02	PERANGKAT ELEKTRONIK
28	A00202407431	16-DEC-24	07-07	Wadah Buah Bentuk Konde dari Bahan Bambu
29	A00202407460	16-DEC-24	24-01	Sarana Pelatihan Bedah Kranioplasti
30	A00202407461	16-DEC-24	03-01	Tas Scoby untuk Kebutuhan Gaya Hidup Ramah Lingkungan

31	A00202407469	17-DEC-24	02-01	BRA
32	A00202407470	17-DEC-24	26-05	Stoplamp BD
33	A00202407471	17-DEC-24	24-01	Rangka Spektroskopi Pemindai Berbasis Plasma
34	A00202407516	17-DEC-24	02-02	Baju gamis kain ecoprinting tanpa pewarna alami
35	A00202407525	17-DEC-24	12-11	Sepeda Motor
36	A00202407552	17-DEC-24	23-01	TANDON AIR STAINLESS DOUBLE WELDING
37	A00202407647	18-DEC-24	23-01	Tangki Hidrogen
38	A00202407658	18-DEC-24	12-02	Unit Pengangkut Tangki Hidrogen
39	A00202407712	20-DEC-24	08-05	TANG LAS
40	A00202407714	20-DEC-24	12-07	Landing Skid Drone Penyemprotan
41	A00202407715	20-DEC-24	14-04	TAMPILAN ANTARMUKA
42	A00202407732	20-DEC-24	26-06	LAMPU DEPAN MOBIL
43	A00202407729	20-DEC-24	12-08	MOBIL
44	A00202407734	20-DEC-24	24-02	Rak Tabung Pengumpul Darah Cerdas
45	A00202407735	20-DEC-24	24-02	Papan Sirkuit Cetak untuk Dioda Pemancar Cahaya
46	A00202407736	20-DEC-24	07-02	RICE BUCKET OVAL
47	A00202407739	20-DEC-24	07-02	RICE BUCKET BULAT
48	A00202407747	20-DEC-24	02-04	La Farfalla
49	A00202407748	20-DEC-24	25-02	ATAP GELOMBANG UPVC
50	A00202407750	20-DEC-24	02-03	Autumn Ecoprint Scarf
51	A00202407752	20-DEC-24	03-01	Mumtaz sling bag
52	A00202407751	20-DEC-24	02-03	Roundy Hat
53	A00202407756	20-DEC-24	03-01	School sling bag
54	A00202407755	20-DEC-24	03-01	Simple Clutch
55	A00202407754	20-DEC-24	09-05	Paper bag coklat Bright
56	A00202407753	20-DEC-24	09-05	Goodie back hitam Bright
57	A00202407757	20-DEC-24	09-05	Toote bag hitam Bright
58	A00202407758	20-DEC-24	09-05	Paper bag ornamen putih Bright
59	A00202407759	20-DEC-24	09-05	Shooping bag putih Bright
60	A00202407762	20-DEC-24	19-08	Kemasan Kerupuk Emping
61	A00202407761	20-DEC-24	19-08	Kemasan Keripik Pisang
62	A00202407764	20-DEC-24	02-02	Bagaya-gaya
63	A00202407767	20-DEC-24	02-02	Basantai
64	A00202407763	20-DEC-24	02-02	Dolas Bagaya 1
65	A00202407766	20-DEC-24	02-02	Dola Bagaya 2
66	A00202407765	20-DEC-24	02-02	Dolas Bagaya 3
67	A00202407768	20-DEC-24	02-02	Dolas Bagaya 5
68	A00202407770	20-DEC-24	02-02	Dolas Bagaya 6
69	A00202407772	20-DEC-24	02-02	Dolas Nan Segeh 1

70	A00202407771	20-DEC-24	02-02	Dolas Nan Segeh 2
71	A00202407769	20-DEC-24	02-02	Dolas Nan Segeh 3
72	A00202407776	20-DEC-24	02-02	Duo Kaluak
73	A00202407775	20-DEC-24	02-02	Kaluak Bana
74	A00202407773	20-DEC-24	02-02	Membumi
75	A00202407774	20-DEC-24	02-02	Segeh
76	A00202407777	20-DEC-24	02-02	Senada Dolas 1
77	A00202407783	20-DEC-24	02-02	Senada Dolas 2
78	A00202407782	20-DEC-24	02-02	Tacelak
79	A00202407781	20-DEC-24	02-02	Dolas Nan Anggun
80	A00202407784	20-DEC-24	02-02	Dolas Nan Kamek
81	A00202407787	20-DEC-24	03-01	Dompot Kosmetik Manih
82	A00202407786	20-DEC-24	03-01	Songket Gadih
83	A00202407789	20-DEC-24	03-01	CLUTCH WANITA BERBAHAN PAPAN PARTIKEL LIMBAH SERBUK KAYU, KULIT KACANG DAN SERABUT KELAPA
84	A00202407790	20-DEC-24	12-07	Konfigurasi Wing-Fuselage Blended Pesawat Terbang berawak
85	A00202407791	20-DEC-24	06-04	LEMARI TV PETRA
86	A00202407792	21-DEC-24	12-16	DESAIN SASIS LADDER FRAME UNTUK MOBIL LISTRIK NIAGA
87	A00202407793	21-DEC-24	12-08	DESAIN MOBIL LISTRIK NIAGA TIPE SPORT UTILITY VEHICLE
88	A00202407794	21-DEC-24	12-08	DESAIN MOBIL LISTRIK NIAGA TIPE PICK-UP
89	A00202407795	21-DEC-24	14-04	SYSCORDES
90	A00202407799	21-DEC-24	31-00	MESIN CETAK NORI SISTEM SLIDER
91	A00202407802	22-DEC-24	14-02	TASBIH DIGITAL
92	A00202407803	22-DEC-24	24-04	Bantalan Pemanas Aktivasi Udara pereda nyeri menstruasi bentuk UTERUS
93	A00202407804	22-DEC-24	15-03	Mesin Dekortikator Tanaman Serat Kenaf menjadi Serat Kenaf
94	A00202407806	22-DEC-24	15-03	Mesin Pemeras Serat Kenaf
95	A00202407805	22-DEC-24	15-03	Mesin Pengurai Serat Kenaf
96	A00202407807	23-DEC-24	14-03	WALKIE TALKIE
97	A00202407808	23-DEC-24	22-06	Alat Semprot Pelapis Larutan Edible pada Buah
98	A00202407809	23-DEC-24	06-01	KURSI BAKSO
99	A00202407810	23-DEC-24	02-03	Deta Rancak Permata Hati (Penutup Kepala)
100	A00202407811	23-DEC-24	09-02	TANGKI RAMPING

Jakarta, 02 Januari 2025
Kepala Seksi Klasifikasi dan Publikasi

A handwritten signature in black ink, consisting of several overlapping loops and a long horizontal stroke at the bottom.

M. Insan Kamil, S. Kom. NIP.
197801262005011001

(19) ID

(51) Klasifikasi Locarno : 06-11

(21) No. Permohonan DI : A00202402622

(22) Tanggal Penerimaan Permohonan DI :
21 Juni 2024

(30) Data Prioritas :

(31) Nomor (32) Tanggal (33) Negara
HKI.2-HH.01.02-6022 Mei 2024 Indonesia (ID)

(43) Tanggal Pengumuman DI :
02 Januari 2025

(71) Nama dan Alamat Pemohon Desain Industri:

Universitas 17 Agustus 1945 Surabaya
Jl. Semolowaru No. 45 Menur Pumpungan, Sukolilo, Kota
Surabaya, Jawa Timur 60118, Indonesia (ID)

(72) Nama Pendesain :

Sultoni Fikri, ID Romauli Stevany Sitohang, ID
Gregorius Eka Januario CAB, ID Vernita Kusuma
Ningrum, ID

(74) Nama dan Alamat Konsultan Desain Industri :

(54) Judul Desain Industri : Sajadah

(57) Klaim :
Konfigurasi, Komposisi Garis, Komposisi Warna

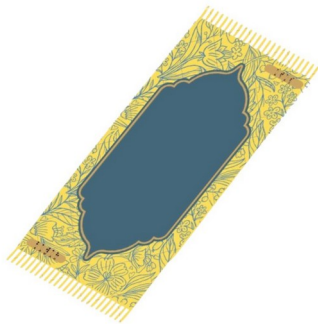

Tampak Perspektif

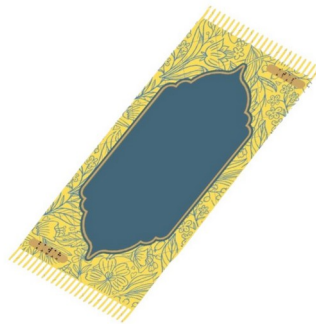

Tampak Atas

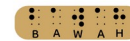

Tampak Bawah

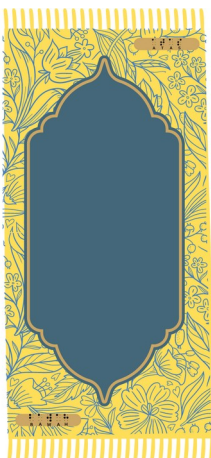
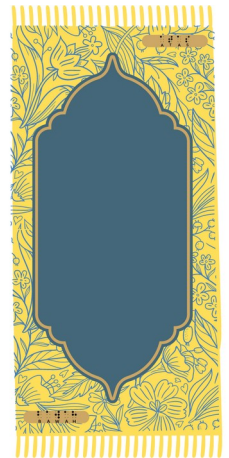

Tampak Depan

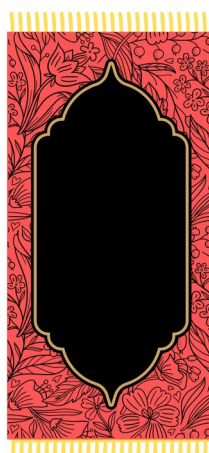

Tampak Belakang

Tampak Belakang

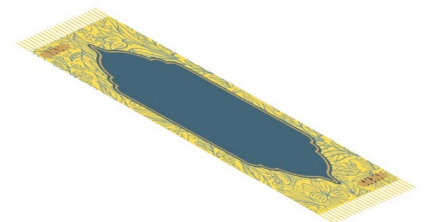

Tampak Samping

(19) ID

(51) Klasifikasi Locarno : 24-04

(21) No. Permohonan DI : A00202402659

(22) Tanggal Penerimaan Permohonan DI :
24 Juni 2024

(30) Data Prioritas :

(31) Nomor	(32) Tanggal	(33) Negara
2023-026969	26 Desember 2023	Japan (JP)

(43) Tanggal Pengumuman DI :
02 Januari 2025

(71) Nama dan Alamat Pemohon Desain Industri:
NIPRO CORPORATION
3-26, Senriokashinmachi, Settsu-shi, Osaka, 566-8510,
Japan, Japan (JP)

(72) Nama Pendesain :
Yuya IGUCHI,JP

(74) Nama dan Alamat Konsultan Desain Industri :
Yenny Halim
ACEMARK, Jl. Cikini Raya No. 58 G-H, Jakarta 10330,
Indonesia

(54) Judul Desain Industri : KANTONG MEDIS

(57) Klaim :
Bentuk, Konfigurasi

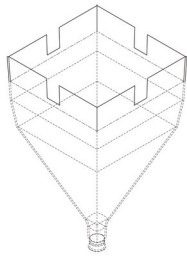

Tampak Perspektif

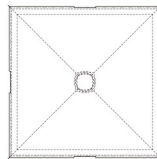

Tampak Atas

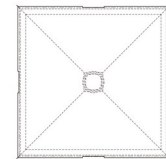

Tampak Bawah

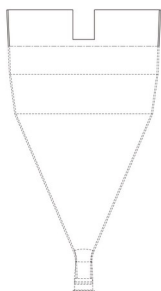

Tampak Depan

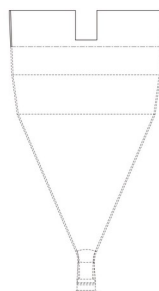

Tampak Belakang

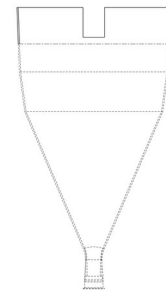

Tampak Samping

(19) ID

(51) Klasifikasi Locarno : 09-02

(21) No. Permohonan DI : A00202404823

(22) Tanggal Penerimaan Permohonan DI :
24 September 2024

(30) Data Prioritas :

(31) Nomor	(32) Tanggal	(33) Negara
29/946,815	11 Juni 2024	United States of America (US)

(43) Tanggal Pengumuman DI :
02 Januari 2025

(71) Nama dan Alamat Pemohon Desain Industri:

Chubby Gorilla, Inc.
4320 North Harbor Blvd, Fullerton, CA, 92835 , United States of America (US)

(72) Nama Pendesain :

Ibrahiem H. ABOABDO,US Xingxin HUANG ,CN
Yining WANG ,CN Feng PAN,CN

(74) Nama dan Alamat Konsultan Desain Industri :

Emirsyah Dinar
Gedung Graha Pratama Lantai 15 Jalan MT. Haryono Kavling 15

(54) Judul Desain Industri : WADAH

(57) Klaim :
Bentuk,Konfigurasi

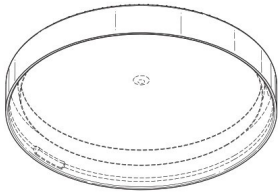

Tampak Perspektif

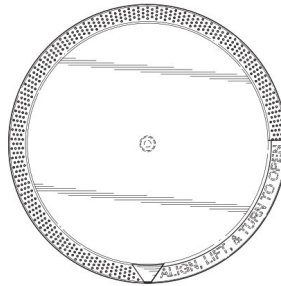

Tampak Atas

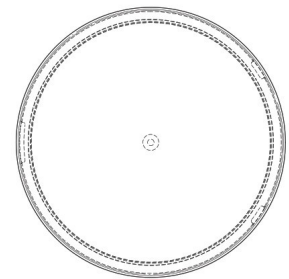

Tampak Bawah



Tampak Depan



Tampak Belakang



Tampak Samping

(19) ID

(51) Klasifikasi Locarno : 09-02

(21) No. Permohonan DI : A00202404819

(22) Tanggal Penerimaan Permohonan DI :
24 September 2024

(30) Data Prioritas :

(31) Nomor	(32) Tanggal	(33) Negara
29/935,175	29 Maret 2024	United States of America (US)

(43) Tanggal Pengumuman DI :
02 Januari 2025

(71) Nama dan Alamat Pemohon Desain Industri:

Chubby Gorilla, Inc.
4320 North Harbor Blvd, Fullerton, CA, 92835 , United States of America (US)

(72) Nama Pendesain :

Ibrahiem H. ABOABDO,US Xingxin HUANG ,CN
Yining WANG ,CN Feng PAN,CN

(74) Nama dan Alamat Konsultan Desain Industri :

Emirsyah Dinar
Gedung Graha Pratama Lantai 15 Jalan MT. Haryono Kavling 15

(54) Judul Desain Industri : WADAH

(57) Klaim :
Bentuk,Konfigurasi

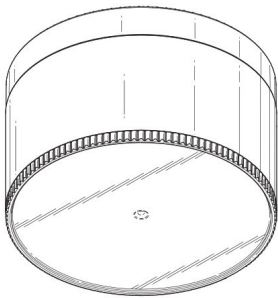

Tampak Perspektif

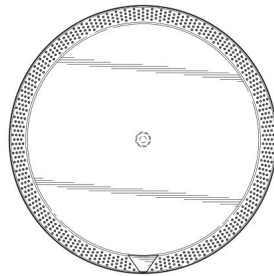

Tampak Atas

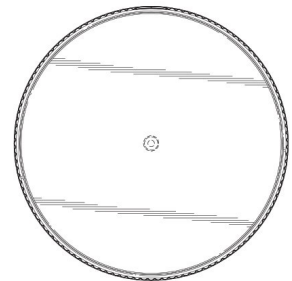

Tampak Bawah

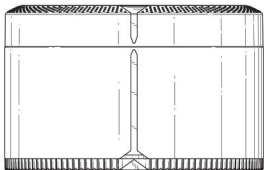

Tampak Depan

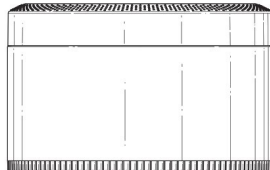

Tampak Belakang

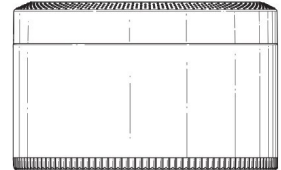

Tampak Samping

(19) ID

(51) Klasifikasi Locarno : 09-02

(21) No. Permohonan DI : A00202404826

(22) Tanggal Penerimaan Permohonan DI :
24 September 2024

(30) Data Prioritas :

(31) Nomor	(32) Tanggal	(33) Negara
29/946,815	11 Juni 2024	United States of America (US)

(43) Tanggal Pengumuman DI :
02 Januari 2025

(71) Nama dan Alamat Pemohon Desain Industri:
Chubby Gorilla, Inc.
4320 North Harbor Blvd, Fullerton, CA, 92835 , United States of America (US)

(72) Nama Pendesain :
Ibrahiem H. ABOABDO,US Xingxin HUANG ,CN
Yining WANG,CN Feng PAN,CN

(74) Nama dan Alamat Konsultan Desain Industri :
Emirsyah Dinar
Gedung Graha Pratama Lantai 15 Jalan MT. Haryono Kavling 15

(54) Judul Desain Industri : WADAH

(57) Klaim :
Bentuk,Konfigurasi

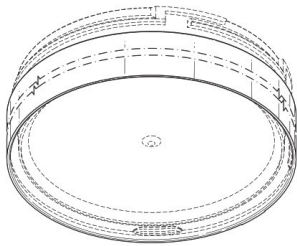

Tampak Perspektif

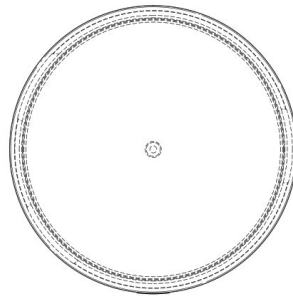

Tampak Atas

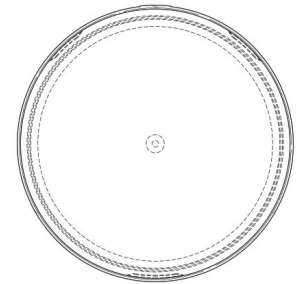

Tampak Bawah

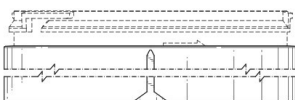

Tampak Depan

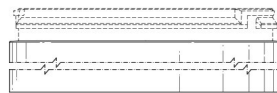

Tampak Belakang

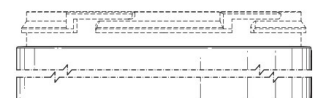

Tampak Samping

(19) ID

(51) Klasifikasi Locarno : 09-02

(21) No. Permohonan DI : A00202404815

(22) Tanggal Penerimaan Permohonan DI :
24 September 2024

(30) Data Prioritas :

(31) Nomor	(32) Tanggal	(33) Negara
29/935,175	29 Maret 2024	United States of America (US)

(43) Tanggal Pengumuman DI :
02 Januari 2025

(71) Nama dan Alamat Pemohon Desain Industri:

Chubby Gorilla, Inc.
4320 North Harbor Blvd, Fullerton, CA, 92835 , United States of America (US)

(72) Nama Pendesain :

Ibrahiem H. ABOABDO,US Xingxin HUANG ,CN
Yining WANG ,CN Feng PAN,CN

(74) Nama dan Alamat Konsultan Desain Industri :

Emirsyah Dinar
Gedung Graha Pratama Lantai 15 Jalan MT. Haryono Kavling 15

(54) Judul Desain Industri : WADAH

(57) Klaim :
Bentuk,Konfigurasi

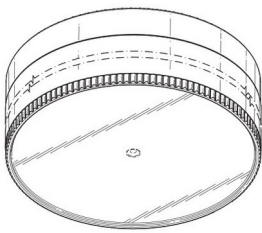

Tampak Perspektif

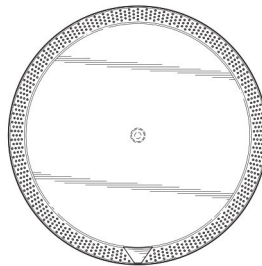

Tampak Atas

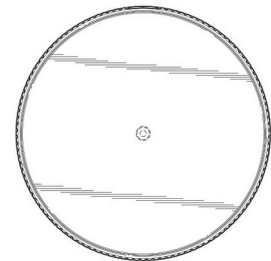

Tampak Bawah

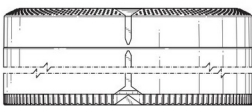

Tampak Depan

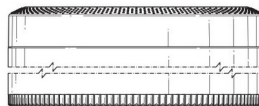

Tampak Belakang

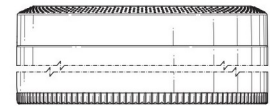

Tampak Samping

(19) ID

(51) **Klasifikasi Locarno : 09-02**

(21) **No. Permohonan DI :** A00202404816

(22) **Tanggal Penerimaan Permohonan DI :**
24 September 2024

(30) **Data Prioritas :**

(31) Nomor	(32) Tanggal	(33) Negara
29/935,175	29 Maret 2024	United States of America (US)

(43) **Tanggal Pengumuman DI :**
02 Januari 2025

(71) **Nama dan Alamat Pemohon Desain Industri:**

Chubby Gorilla, Inc.
4320 North Harbor Blvd, Fullerton, CA, 92835 , United States of America (US)

(72) **Nama Pendesain :**

Ibrahiem H. ABOABDO,US Xingxin HUANG ,CN
Yining WANG ,CN Feng PAN,CN

(74) **Nama dan Alamat Konsultan Desain Industri :**

Emirsyah Dinar
Gedung Graha Pratama Lantai 15 Jalan MT. Haryono Kavling 15

(54) **Judul Desain Industri :** WADAH

(57) **Klaim :**
Bentuk,Konfigurasi

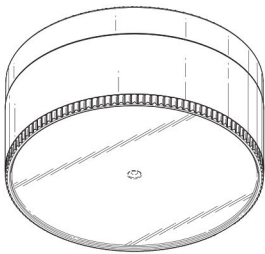

Tampak Perspektif

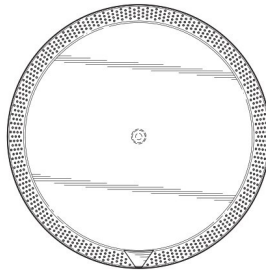

Tampak Atas

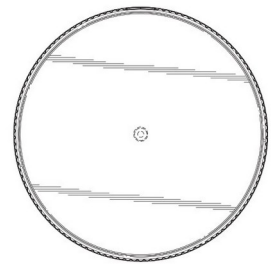

Tampak Bawah

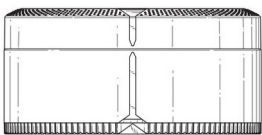

Tampak Depan

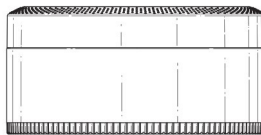

Tampak Belakang

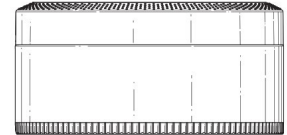

Tampak Samping

(19) ID

(51) **Klasifikasi Locarno : 09-02**

(21) **No. Permohonan DI :** A00202404817

(22) **Tanggal Penerimaan Permohonan DI :**
24 September 2024

(30) **Data Prioritas :**

(31) Nomor	(32) Tanggal	(33) Negara
29/935,175	29 Maret 2024	United States of America (US)

(43) **Tanggal Pengumuman DI :**
02 Januari 2025

(71) **Nama dan Alamat Pemohon Desain Industri:**

Chubby Gorilla, Inc.
4320 North Harbor Blvd, Fullerton, CA, 92835 , United States of America (US)

(72) **Nama Pendesain :**

Ibrahiem H. ABOABDO,US Xingxin HUANG ,CN
Yining WANG ,CN Feng PAN,CN

(74) **Nama dan Alamat Konsultan Desain Industri :**

Emirsyah Dinar
Gedung Graha Pratama Lantai 15 Jalan MT. Haryono
Kavling 15

(54) **Judul Desain Industri :** WADAH

(57) **Klaim :**
Bentuk,Konfigurasi

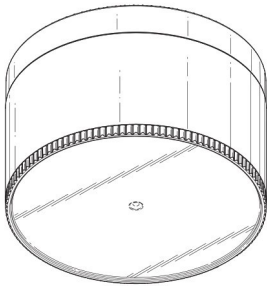

Tampak Perspektif

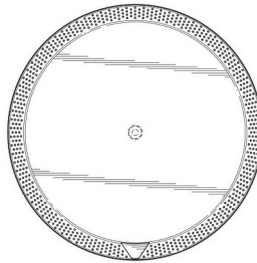

Tampak Atas

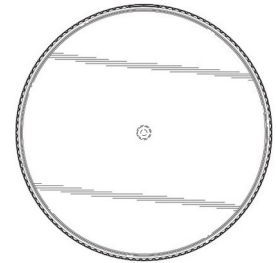

Tampak Bawah

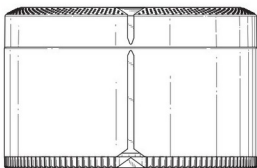

Tampak Depan

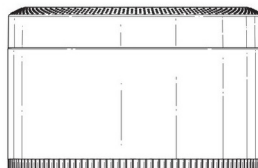

Tampak Belakang

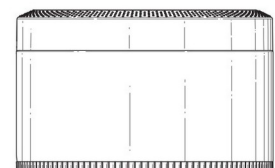

Tampak Samping

(19) ID

(51) Klasifikasi Locarno : 09-02

(21) No. Permohonan DI : A00202404824

(22) Tanggal Penerimaan Permohonan DI :
24 September 2024

(30) Data Prioritas :

(31) Nomor	(32) Tanggal	(33) Negara
29/946,815	11 Juni 2024	United States of America (US)

(43) Tanggal Pengumuman DI :
02 Januari 2025

(71) Nama dan Alamat Pemohon Desain Industri:
Chubby Gorilla, Inc.
4320 North Harbor Blvd, Fullerton, CA, 92835 , United States of America (US)

(72) Nama Pendesain :
Ibrahiem H. ABOABDO,US Xingxin HUANG ,CN
Yining WANG ,CN Feng PAN,CN

(74) Nama dan Alamat Konsultan Desain Industri :
Emirsyah Dinar
Gedung Graha Pratama Lantai 15 Jalan MT. Haryono Kavling 15

(54) Judul Desain Industri : WADAH

(57) Klaim :
Bentuk,Konfigurasi

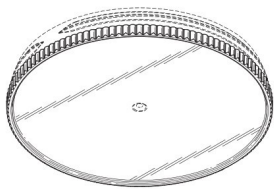

Tampak Perspektif

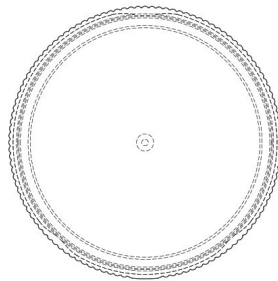

Tampak Atas

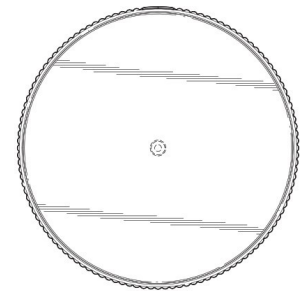

Tampak Bawah

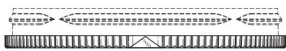

Tampak Depan

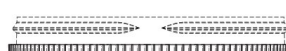

Tampak Belakang



Tampak Samping

(19) ID

(51) Klasifikasi Locarno : 09-02

(21) No. Permohonan DI : A00202404825

(22) Tanggal Penerimaan Permohonan DI :
24 September 2024

(30) Data Prioritas :

(31) Nomor	(32) Tanggal	(33) Negara
29/946,815	11 Juni 2024	United States of America (US)

(43) Tanggal Pengumuman DI :
02 Januari 2025

(71) Nama dan Alamat Pemohon Desain Industri:

Chubby Gorilla, Inc.
4320 North Harbor Blvd, Fullerton, CA, 92835 , United States of America (US)

(72) Nama Pendesain :

Ibrahiem H. ABOABDO,US Xingxin HUANG ,CN
Yining WANG ,CN Feng PAN,CN

(74) Nama dan Alamat Konsultan Desain Industri :

Emirsyah Dinar
Gedung Graha Pratama Lantai 15 Jalan MT. Haryono
Kavling 15

(54) Judul Desain Industri : WADAH

(57) Klaim :
Bentuk,Konfigurasi

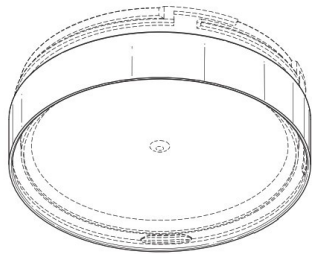

Tampak Perspektif

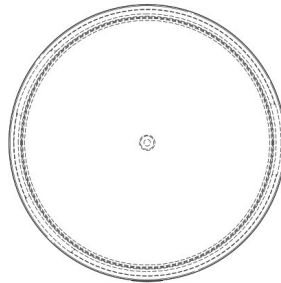

Tampak Atas

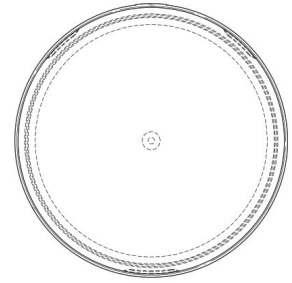

Tampak Bawah

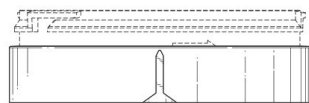

Tampak Depan

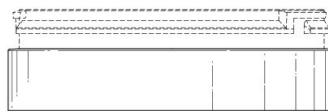

Tampak Belakang

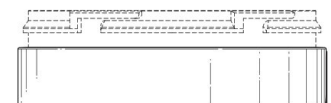

Tampak Samping

(19) ID

(51) Klasifikasi Locarno : 09-02

(21) No. Permohonan DI : A00202404818

(22) Tanggal Penerimaan Permohonan DI :
24 September 2024

(30) Data Prioritas :

(31) Nomor	(32) Tanggal	(33) Negara
29/935,175	29 Maret 2024	United States of America (US)

(43) Tanggal Pengumuman DI :
02 Januari 2025

(71) Nama dan Alamat Pemohon Desain Industri:
Chubby Gorilla, Inc.
4320 North Harbor Blvd, Fullerton, CA, 92835 , United States of America (US)

(72) Nama Pendesain :
Ibrahiem H. ABOABDO,US Xingxin HUANG ,CN
Yining WANG ,CN Feng PAN,CN

(74) Nama dan Alamat Konsultan Desain Industri :
Emirsyah Dinar
Gedung Graha Pratama Lantai 15 Jalan MT. Haryono Kavling 15

(54) Judul Desain Industri : WADAH

(57) Klaim :
Bentuk,Konfigurasi

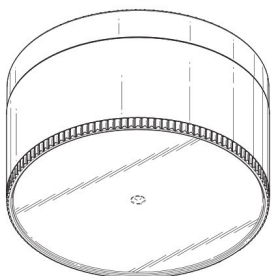

Tampak Perspektif

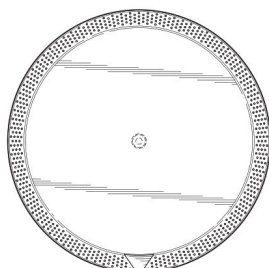

Tampak Atas

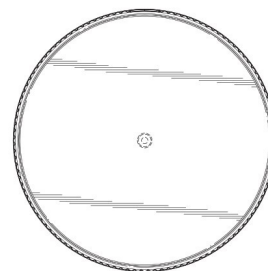

Tampak Bawah

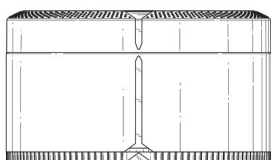

Tampak Depan

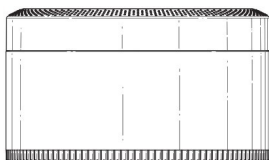

Tampak Belakang

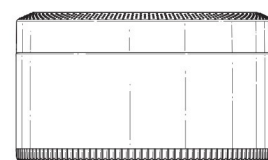

Tampak Samping

(19) ID

(51) Klasifikasi Locarno : 09-02

(21) No. Permohonan DI : A00202404821

(22) Tanggal Penerimaan Permohonan DI :
24 September 2024

(30) Data Prioritas :

(31) Nomor	(32) Tanggal	(33) Negara
29/946,815	11 Juni 2024	United States of America (US)

(43) Tanggal Pengumuman DI :
02 Januari 2025

(71) Nama dan Alamat Pemohon Desain Industri:

Chubby Gorilla, Inc.
4320 North Harbor Blvd, Fullerton, CA, 92835 , United States of America (US)

(72) Nama Pendesain :

Ibrahiem H. ABOABDO,US Xingxin HUANG ,CN
Yining WANG ,CN Feng PAN,CN

(74) Nama dan Alamat Konsultan Desain Industri :

Emirsyah Dinar
Gedung Graha Pratama Lantai 15 Jalan MT. Haryono Kavling 15

(54) Judul Desain Industri : WADAH

(57) Klaim :
Bentuk,Konfigurasi

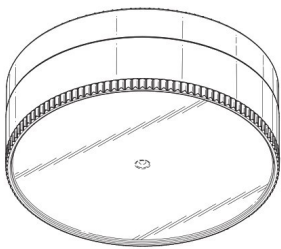

Tampak Perspektif

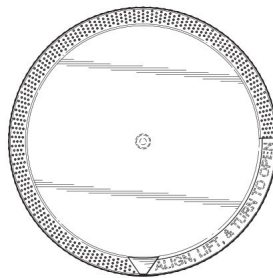

Tampak Atas

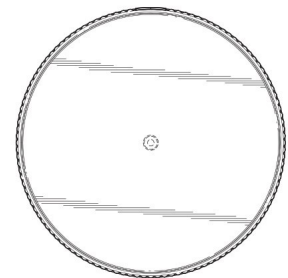

Tampak Bawah

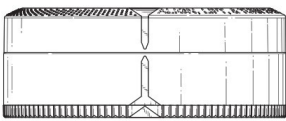

Tampak Depan

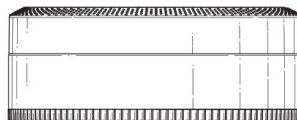

Tampak Belakang

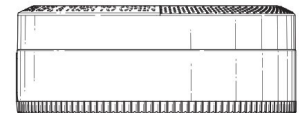

Tampak Samping

(19) ID

(51) **Klasifikasi Locarno : 09-02**

(21) **No. Permohonan DI :** A00202404814

(22) **Tanggal Penerimaan Permohonan DI :**
24 September 2024

(30) **Data Prioritas :**

(31) Nomor	(32) Tanggal	(33) Negara
29/935,175	29 Maret 2024	United States of America (US)

(43) **Tanggal Pengumuman DI :**
02 Januari 2025

(71) **Nama dan Alamat Pemohon Desain Industri:**

Chubby Gorilla, Inc.
4320 North Harbor Blvd, Fullerton, CA, 92835 , United States of America (US)

(72) **Nama Pendesain :**

Ibrahiem H. ABOABDO,US Xingxin HUANG ,CN
Yining WANG ,CN Feng PAN,CN

(74) **Nama dan Alamat Konsultan Desain Industri :**

Emirsyah Dinar
Gedung Graha Pratama Lantai 15 Jalan MT. Haryono Kavling 15

(54) **Judul Desain Industri :** WADAH

(57) **Klaim :**
Bentuk,Konfigurasi

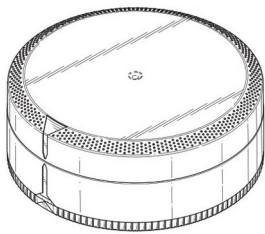

Tampak Perspektif

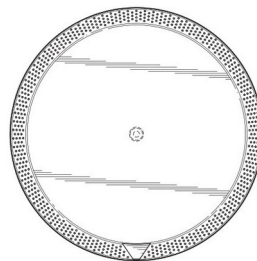

Tampak Atas

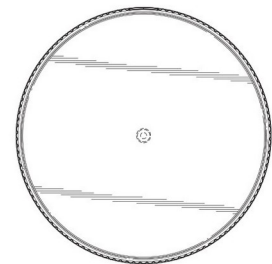

Tampak Bawah

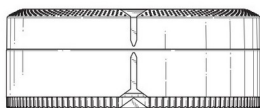

Tampak Depan

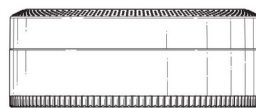

Tampak Belakang

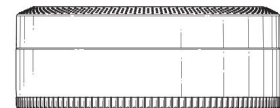

Tampak Samping

(19) ID

(51) Klasifikasi Locarno : 09-02

(21) No. Permohonan DI : A00202404822

(22) Tanggal Penerimaan Permohonan DI :
24 September 2024

(30) Data Prioritas :

(31) Nomor	(32) Tanggal	(33) Negara
29/946,815	11 Juni 2024	United States of America (US)

(43) Tanggal Pengumuman DI :
02 Januari 2025

(71) Nama dan Alamat Pemohon Desain Industri:

Chubby Gorilla, Inc.
4320 North Harbor Blvd, Fullerton, CA, 92835 , United States of America (US)

(72) Nama Pendesain :

Ibrahiem H. ABOABDO,US Xingxin HUANG ,CN
Yining WANG ,CN Feng PAN,CN

(74) Nama dan Alamat Konsultan Desain Industri :

Emirsyah Dinar
Gedung Graha Pratama Lantai 15 Jalan MT. Haryono Kavling 15

(54) Judul Desain Industri : WADAH

(57) Klaim :
Bentuk,Konfigurasi

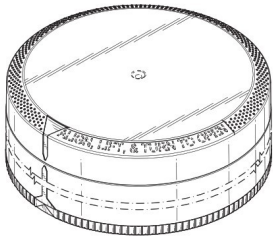

Tampak Perspektif

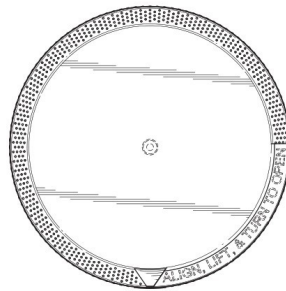

Tampak Atas

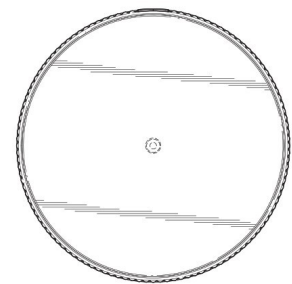

Tampak Bawah

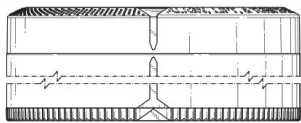

Tampak Depan

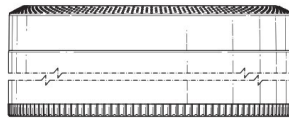

Tampak Belakang

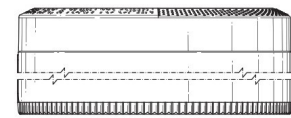

Tampak Samping

(19) ID

(51) Klasifikasi Locarno : 09-02

(21) No. Permohonan DI : A00202404820

(22) Tanggal Penerimaan Permohonan DI :
24 September 2024

(30) Data Prioritas :

(31) Nomor	(32) Tanggal	(33) Negara
29/935,175	29 Maret 2024	United States of America (US)

(43) Tanggal Pengumuman DI :
02 Januari 2025

(71) Nama dan Alamat Pemohon Desain Industri:

Chubby Gorilla, Inc.
4320 North Harbor Blvd, Fullerton, CA, 92835 , United States of America (US)

(72) Nama Pendesain :

Ibrahiem H. ABOABDO,US Xingxin HUANG ,CN
Yining WANG ,CN Feng PAN,CN

(74) Nama dan Alamat Konsultan Desain Industri :

Emirsyah Dinar
Gedung Graha Pratama Lantai 15 Jalan MT. Haryono Kavling 15

(54) Judul Desain Industri : WADAH

(57) Klaim :
Bentuk,Konfigurasi

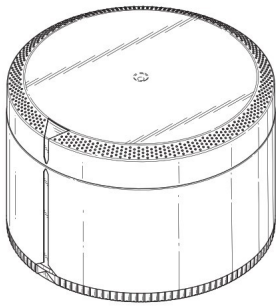

Tampak Perspektif

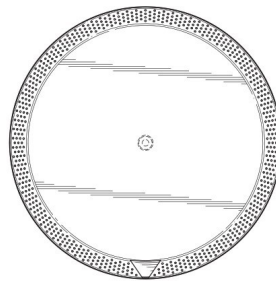

Tampak Atas

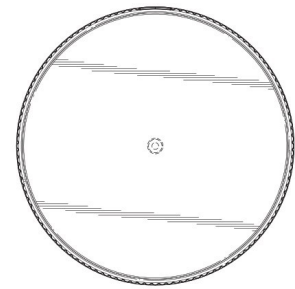

Tampak Bawah

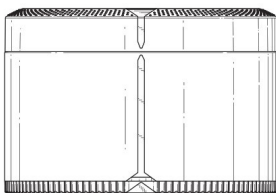

Tampak Depan

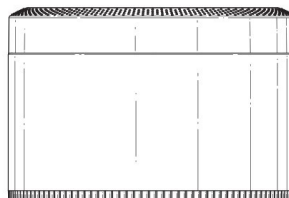

Tampak Belakang

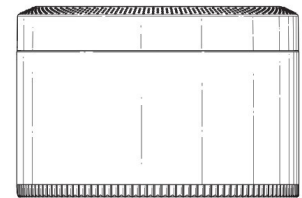

Tampak Samping

(19) ID

(51) Klasifikasi Locarno : 24-04

(21) No. Permohonan DI : A00202405509

(22) Tanggal Penerimaan Permohonan DI :
17 Oktober 2024

(30) Data Prioritas :

(31) Nomor (32) Tanggal (33) Negara
202430241935.3 26 April 2024 China (CN)

(43) Tanggal Pengumuman DI :
02 Januari 2025

(71) Nama dan Alamat Pemohon Desain Industri:
GUANGDONG DEERMA TECHNOLOGY CO., LTD.
No. 4-1 Longhui Road, Malong Village Committee,
Beijiao Town, Shunde District, Foshan, Guangdong 528000,
China (CN)

(72) Nama Pendesain :
PANG, Shupei,CN CHEN, Long,CN

(74) Nama dan Alamat Konsultan Desain Industri :
Emirsyah Dinar
Gedung Graha Pratama Lantai 15 Jalan MT. Haryono
Kavling 15

(54) Judul Desain Industri : ALAT PIJAT

(57) Klaim :
Bentuk,Konfigurasi



Tampak Perspektif

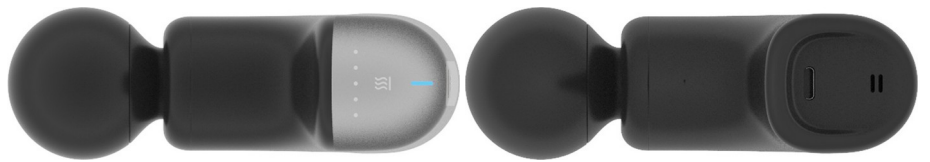

Tampak Atas

Tampak Bawah



Tampak Depan



Tampak Belakang



Tampak Samping

(19) ID

(51) Klasifikasi Locarno : 12-16

(21) No. Permohonan DI : A00202405994

(22) Tanggal Penerimaan Permohonan DI :
31 Oktober 2024

(30) Data Prioritas :
(31) Nomor (32) Tanggal (33) Negara

(43) Tanggal Pengumuman DI :
02 Januari 2025

(71) Nama dan Alamat Pemohon Desain Industri:
PT DTECH INOVASI INDONESIA
Jalan Nusantara 18 Canden Kutowinangun Lor, Tingkir,
Kota Salatiga, Jawa Tengah 50742, Indonesia (ID)

(72) Nama Pendesain :
BACHTIAR RIFAI, ID

(74) Nama dan Alamat Konsultan Desain Industri :

(54) Judul Desain Industri : SETELAN PAHA REM

(57) Klaim :
Bentuk, Konfigurasi, Komposisi Garis

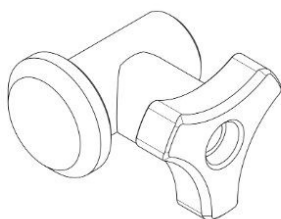

Tampak Perspektif

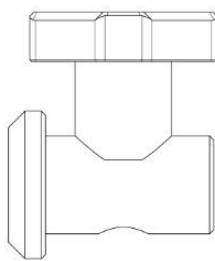

Tampak Atas

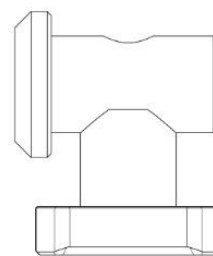

Tampak Bawah

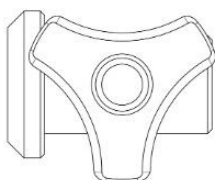

Tampak Depan

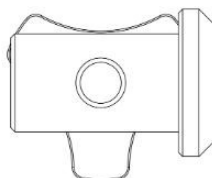

Tampak Belakang

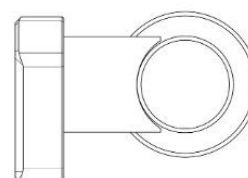

Tampak Samping

(19) ID

(51) Klasifikasi Locarno : 12-07

(21) No. Permohonan DI : A00202406061

(22) Tanggal Penerimaan Permohonan DI :
31 Oktober 2024

(30) Data Prioritas :
(31) Nomor (32) Tanggal (33) Negara

(43) Tanggal Pengumuman DI :
02 Januari 2025

(71) Nama dan Alamat Pemohon Desain Industri:
UPPM Politeknik Negeri Semarang
Jl. Prof. Soedarto, S.H., Tembalang, Kota Semarang
Tembalang, Tembalang, Kota Semarang, Jawa Tengah
50275, Indonesia (ID)

(72) Nama Pendesain :
Roni Apriantoro, S.Tr.T., M.Tr.T.,ID Assoc. Prof.
Sr. Ts. Gs. Dr. Khairul Nizam Abdul Maulud,MY Prof.
Dr. Ir. Muhammad Mukhlisin, M.T.,ID Junaidi, S.T.,
M.Eng.,ID Aiun Hayatu Rabinah, S.T., M.Eng.,ID
Hany Windri Astuti, S.Tr.T., M.Tr.T.,ID

(74) Nama dan Alamat Konsultan Desain Industri :

(54) Judul Desain Industri : Rancang Bangun Pesawat Nir Awak UAV Quadcopter

(57) Klaim :
Konfigurasi



Tampak Perspektif



Tampak Atas



Tampak Bawah



Tampak Depan



Tampak Belakang



Tampak Samping

(19) ID

(51) Klasifikasi Locarno : 13-02

(21) No. Permohonan DI : A00202406221

(22) Tanggal Penerimaan Permohonan DI :
08 November 2024

(30) Data Prioritas :

(31) Nomor (32) Tanggal (33) Negara
30-2024-0017923 09 Mei 2024 Republic of
Korea (KR)

(43) Tanggal Pengumuman DI :
02 Januari 2025

(71) Nama dan Alamat Pemohon Desain Industri:
LG ENERGY SOLUTION, LTD.
Tower 1, 108, Yeoui-daero, Yeongdeungpo-gu, Seoul
07335, Republic of Korea (KR)

(72) Nama Pendesain :

LIM, Geon Hyeok,KR LEE, Kyoung Jin,KR
PARK, Chan Woo,KR CHOI, Jin Hyouk,KR
KIM, Joo Hee,KR HONG, Suk Min,KR PARK,
Hyun Yong,KR

(74) Nama dan Alamat Konsultan Desain Industri :

Inda Citraninda Noerhadi
Biro Oktroi Roosseno Kantor Taman A-9 Unit C1 & C2
Jalan DR. Ide Anak Agung Gde Agung

(54) Judul Desain Industri : Peranti Pengisian Daya pada Baterai

(57) Klaim :
Bentuk,Konfigurasi

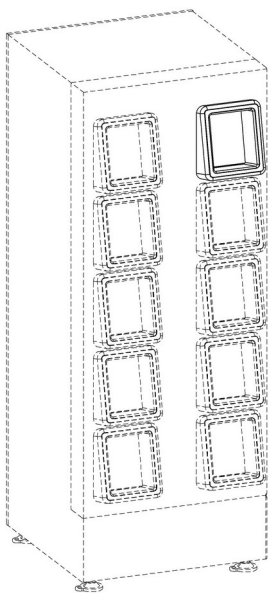

Tampak Perspektif

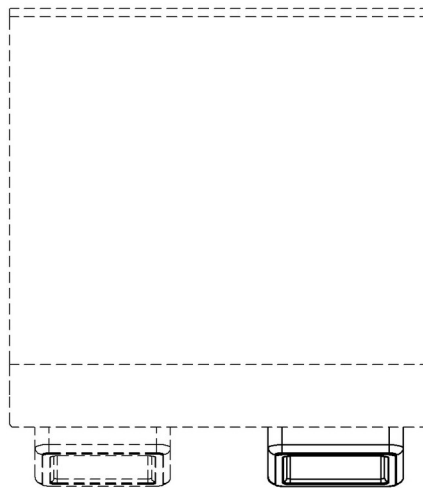

Tampak Atas

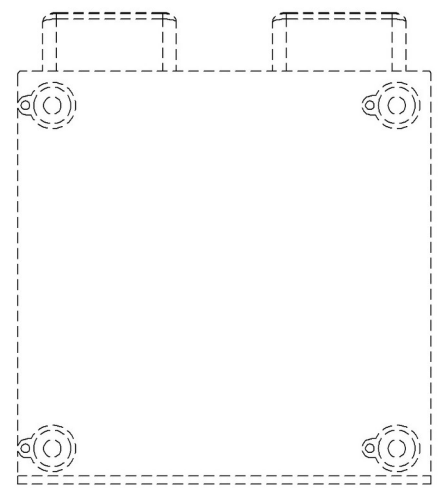

Tampak Bawah

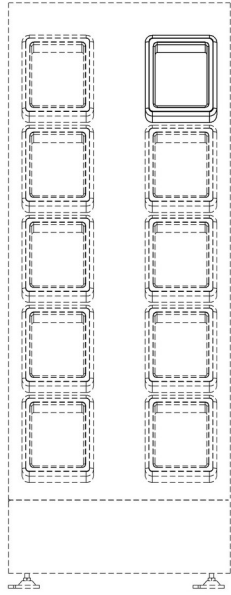

Tampak Depan



Tampak Belakang

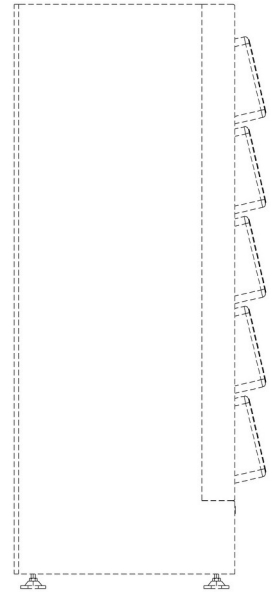

Tampak Samping

(19) ID

(51) Klasifikasi Locarno : 13-02

(21) No. Permohonan DI : A00202406220

(22) Tanggal Penerimaan Permohonan DI :
08 November 2024

(30) Data Prioritas :

(31) Nomor (32) Tanggal (33) Negara
30-2024-0017922 09 Mei 2024 Republic of
Korea (KR)

(43) Tanggal Pengumuman DI :
02 Januari 2025

(71) Nama dan Alamat Pemohon Desain Industri:
LG ENERGY SOLUTION, LTD.
Tower 1, 108, Yeoui-daero, Yeongdeungpo-gu, Seoul
07335, Republic of Korea (KR)

(72) Nama Pendesain :

LIM, Geon Hyeok,KR LEE, Kyoung Jin,KR
PARK, Chan Woo,KR CHOI, Jin Hyouk,KR
KIM, Joo Hee,KR HONG, Suk Min,KR PARK,
Hyun Yong,KR

(74) Nama dan Alamat Konsultan Desain Industri :

Inda Citraninda Noerhadi
Biro Oktroi Roosseno Kantor Taman A-9 Unit C1 & C2
Jalan DR. Ide Anak Agung Gde Agung

(54) Judul Desain Industri : Peranti Pengisian Daya pada Baterai

(57) Klaim :
Bentuk,Konfigurasi

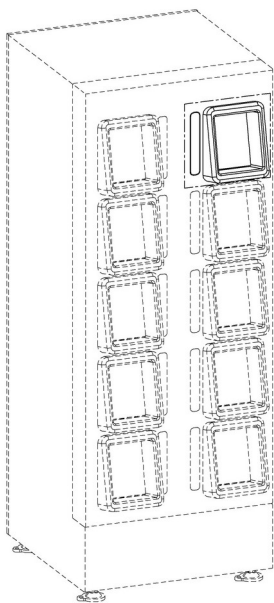

Tampak Perspektif

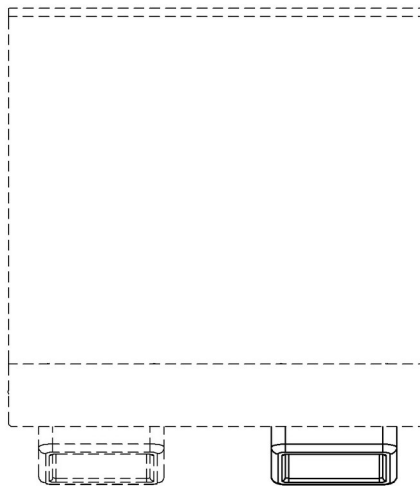

Tampak Atas

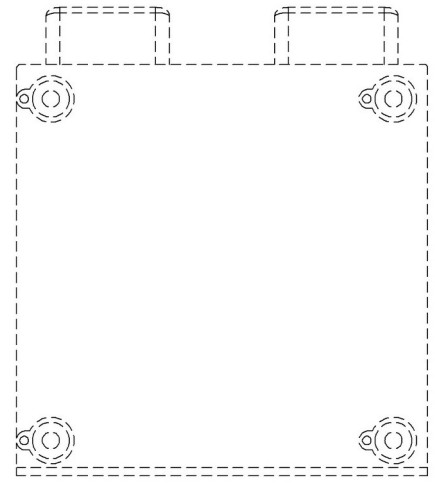

Tampak Bawah

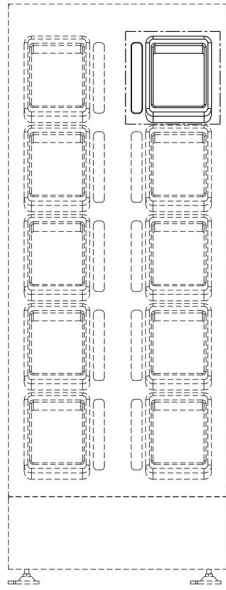

Tampak Depan



Tampak Belakang

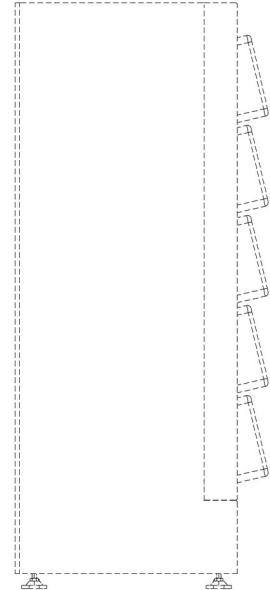

Tampak Samping

(19) ID

(51) Klasifikasi Locarno : 28-03

(21) No. Permohonan DI : A00202406319

(22) Tanggal Penerimaan Permohonan DI :
14 November 2024

(30) Data Prioritas :
(31) Nomor (32) Tanggal (33) Negara

(43) Tanggal Pengumuman DI :
02 Januari 2025

(71) Nama dan Alamat Pemohon Desain Industri:
PUTRI MIFTAKHUL JANNAH
PASIR KULON, RT 001 RW 002, KEL. PASIR KULON,
KEC. KARANGLEWAS, KAB. BANYUMAS, JAWA TENGAH
Pasir Kulon, Karanglewas, Kab. Banyumas, Jawa Tengah
53192, Indonesia (ID)

(72) Nama Pendesain :
PUTRI MIFTAKHUL JANNAH, ID

(74) Nama dan Alamat Konsultan Desain Industri :
SUGIARTO SALIMAN, S.Kom
Rungkut Asri Tengah XV/9 Surabaya

(54) Judul Desain Industri : Sisir SENSESOUL CURL BRUSH

(57) Klaim :
Bentuk, Konfigurasi, Komposisi Garis

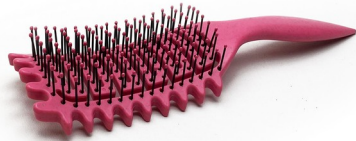

Tampak Perspektif



Tampak Atas



Tampak Bawah



Tampak Depan



Tampak Belakang



Tampak Samping

(19) ID

(51) Klasifikasi Locarno : 10-05

(21) No. Permohonan DI : A00202406394

(22) Tanggal Penerimaan Permohonan DI :
18 November 2024

(30) Data Prioritas :
(31) Nomor (32) Tanggal (33) Negara

(43) Tanggal Pengumuman DI :
02 Januari 2025

(71) Nama dan Alamat Pemohon Desain Industri:
Universitas Muhammadiyah Purwokerto
Indonesia Dukuwaluh, Kembaran, Kab. Banyumas,
Jawa Tengah 53182, Indonesia (ID)

(72) Nama Pendesain :
Latiful Hayat, S.T.,M.T.,ID Fadil Muslim,ID
Bayu Aji Kurniawan, A.Md.T.,ID

(74) Nama dan Alamat Konsultan Desain Industri :

(54) Judul Desain Industri : Electropneumatic Trainer

(57) Klaim :
Konfigurasi



Tampak Perspektif



Tampak Atas

Tampak Bawah

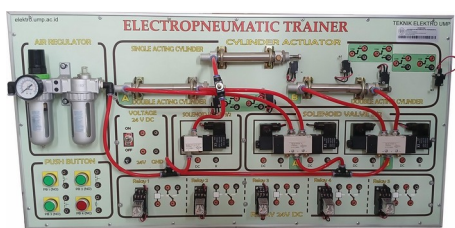

Tampak Depan

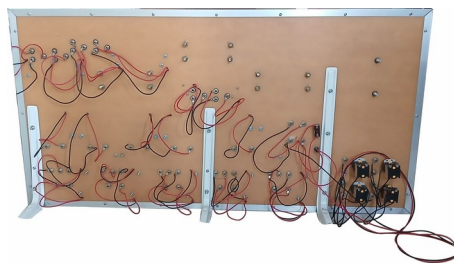

Tampak Belakang

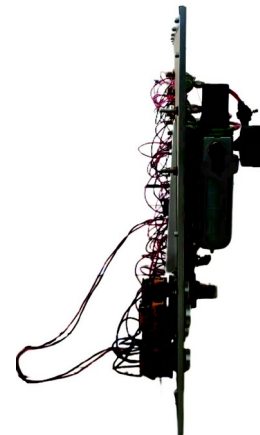

Tampak Samping

(19) ID

(51) Klasifikasi Locarno : 26-06

(21) No. Permohonan DI : A00202406444

(22) Tanggal Penerimaan Permohonan DI :
20 November 2024

(30) Data Prioritas :

(31) Nomor (32) Tanggal (33) Negara
2024302991889 20 Mei 2024 China (CN)

(43) Tanggal Pengumuman DI :
02 Januari 2025

(71) Nama dan Alamat Pemohon Desain Industri:

BYD COMPANY LIMITED
No. 3009, BYD Road, Pingshan, Shenzhen, Guangdong
518118, China (CN)

(72) Nama Pendesain :

CHENG, Ming,CN ZHAO, Jiancong,CN
QIN, Peidong,CN ZHANG, Chunquan,CN
PENG, Rui,CN

(74) Nama dan Alamat Konsultan Desain Industri :

Melinda
PT. Tilleke & Gibbins Indonesia Lippo Kuningan Lantai
12, Unit A Jalan H.R. Rasuna Said Kavling B-12 Kuningan

(54) Judul Desain Industri : LAMPU BELAKANG

(57) Klaim :
Konfigurasi,Bentuk



Tampak Perspektif



Tampak Atas



Tampak Bawah



Tampak Depan

Tampak Belakang

Tampak Samping

(19) ID

(51) Klasifikasi Locarno : 31-00

(21) No. Permohonan DI : A00202406503

(22) Tanggal Penerimaan Permohonan DI :
21 November 2024

(30) Data Prioritas :
(31) Nomor (32) Tanggal (33) Negara

(43) Tanggal Pengumuman DI :
02 Januari 2025

(71) Nama dan Alamat Pemohon Desain Industri:
Institut Teknologi Sepuluh Nopember (ITS)
Kantor Transfer Teknologi Direktorat Inovasi dan
Kawasan Sains Teknologi Gedung Pusat Riset Lantai 6
Kampus ITS Sukolilo, Surabaya 60111 Jawa Timur Keputih,
Sukolilo, Kota Surabaya, Jawa Timur 60111, Indonesia (ID)

(72) Nama Pendesain :
Dr. Eng. Ir. Raden Darmawan, ST, MT., IPM., ASEAN
Eng, ID Arwi Yudhi Koswara S.T., M.T., ID Dr. Ir.
Is Bunyamin Suryo, ST, MSc., IPM, ASEAN Eng, ID Dr.
Efi Rokana, S.Pt. MP , ID Srikalimah, SE, MM, ID
Fadlilatul Taufany, S.T., Ph.D. , ID ■ Mashar Afani , ID

(74) Nama dan Alamat Konsultan Desain Industri :

(54) Judul Desain Industri :
CHAMBER HEATER DENGAN SCUM REMOVAL BERBAHAN MATERIAL SS 304,
BERKAPASITAS 2300 LITER, BERDIMENSI 3250x1200x1200 (mm) UNTUK PROSES PRODUKSI
GULA MERAH

(57) Klaim :
Bentuk, Konfigurasi

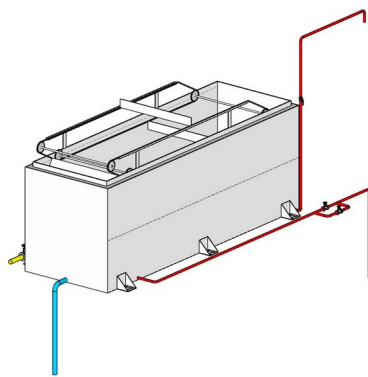

Tampak Perspektif

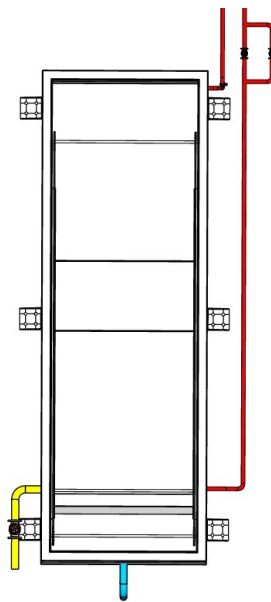

Tampak Atas

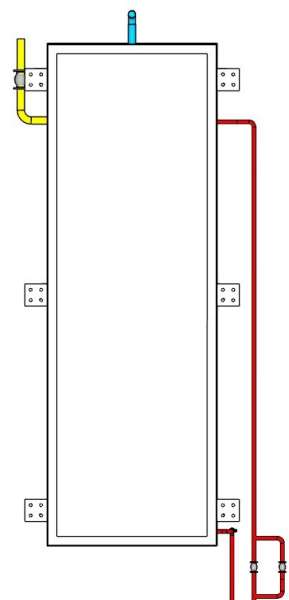

Tampak Bawah

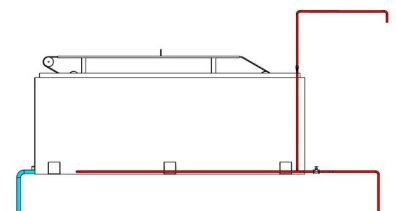

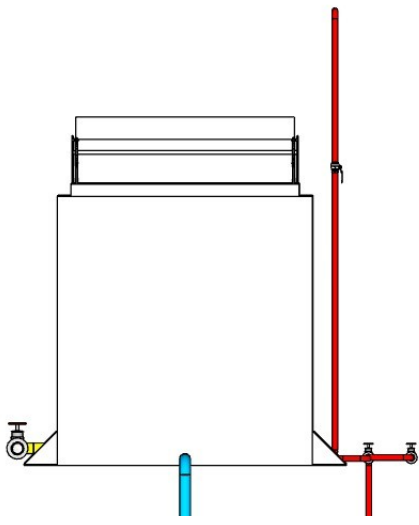

Tampak Depan

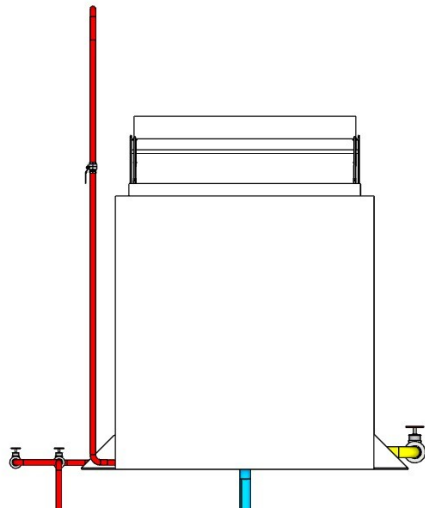

Tampak Belakang

Tampak Samping

(19) ID

(51) Klasifikasi Locarno : 12-16

(21) No. Permohonan DI : A00202407307

(22) Tanggal Penerimaan Permohonan DI :
13 Desember 2024

(30) Data Prioritas :
(31) Nomor (32) Tanggal (33) Negara

(43) Tanggal Pengumuman DI :
02 Januari 2025

(71) Nama dan Alamat Pemohon Desain Industri:
LPPM Universitas Negeri Medan
Jl. Willem Iskandar Pasar V - Kotak Pos No. 1589 Medan
20221 Provinsi Sumatera Utara Sidorejo Hilir, Medan
Tembung, Kota Medan, Sumatera Utara 20221, Indonesia (ID)

(72) Nama Pendesain :
Ahmad Bengar Harahap, ID

(74) Nama dan Alamat Konsultan Desain Industri :

(54) Judul Desain Industri : Gearbox Mesin Penggerak

(57) Klaim :
Bentuk, Konfigurasi, Komposisi Garis, Komposisi Warna



Tampak Perspektif



Tampak Atas

Tampak Bawah



Tampak Depan



Tampak Belakang



Tampak Samping

(19) ID

(51) Klasifikasi Locarno : 14-04

(21) No. Permohonan DI : A00202407308

(22) Tanggal Penerimaan Permohonan DI :
13 Desember 2024

(30) Data Prioritas :
(31) Nomor (32) Tanggal (33) Negara

(43) Tanggal Pengumuman DI :
02 Januari 2025

(71) Nama dan Alamat Pemohon Desain Industri:
LPPM Universitas Negeri Medan
Jl. Willem Iskandar Pasar V - Kotak Pos No. 1589 Medan
20221 Provinsi Sumatera Utara Sidorejo Hilir, Medan
Tembung, Kota Medan, Sumatera Utara 20221, Indonesia (ID)

(72) Nama Pendesain :
Ali Akbar Lubis, ID Mega Silfia Dewy, ID
Muhammad Isnaini, ID Harvei Desmon Hutahaeen, ID
Muhammad Dani Solihin, ID

(74) Nama dan Alamat Konsultan Desain Industri :

(54) Judul Desain Industri : Antarmuka Aplikasi Deteksi Penyakit Melalui Citra Sel Darah Merah

(57) Klaim :
Komposisi Garis, Komposisi Warna

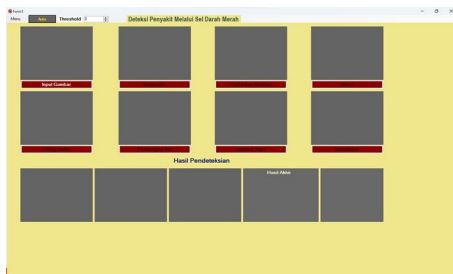

Tampak Perspektif

Tampak Atas

Tampak Bawah



Tampak Depan

Tampak Belakang

Tampak Samping

(19) ID

(51) Klasifikasi Locarno : 14-02

(21) No. Permohonan DI : A00202407402

(22) Tanggal Penerimaan Permohonan DI :
16 Desember 2024

(30) Data Prioritas :
(31) Nomor (32) Tanggal (33) Negara
2024-012674 21 Juni 2024 Japan (JP)

(43) Tanggal Pengumuman DI :
02 Januari 2025

(71) Nama dan Alamat Pemohon Desain Industri:
SONY INTERACTIVE ENTERTAINMENT INC.
1-7-1 Konan, Minato-ku, Tokyo 108-0075, Japan (JP)

(72) Nama Pendesain :
Yuki KUBOTA,JP

(74) Nama dan Alamat Konsultan Desain Industri :
Lanny Setiawan
Pacific Patent Multiglobal DIPO Business Center Lt. 11,
Jalan Jend. Gatot Subroto Kav. 51-52, Jakarta Pusat- 10260
Indonesia

(54) Judul Desain Industri : PERANGKAT ELEKTRONIK

(57) Klaim :
Bentuk,Konfigurasi

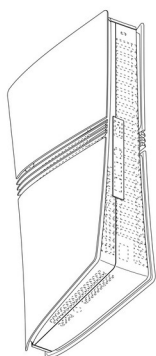

Tampak Perspektif



Tampak Atas

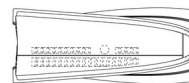

Tampak Bawah

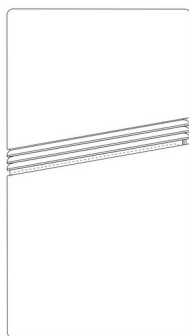

Tampak Depan

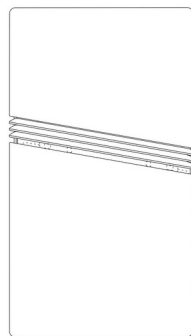

Tampak Belakang

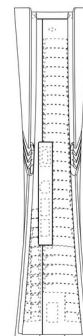

Tampak Samping

(19) ID

(51) Klasifikasi Locarno : 07-07

(21) No. Permohonan DI : A00202407431

(22) Tanggal Penerimaan Permohonan DI :
16 Desember 2024

(30) Data Prioritas :
(31) Nomor (32) Tanggal (33) Negara

(43) Tanggal Pengumuman DI :
02 Januari 2025

(71) Nama dan Alamat Pemohon Desain Industri:
Arie Suparyo
Jl. Lettu Mad Daud RT. 018 RW. 009 Tanjungpendam,
Tanjung Pandan, Kab. Belitung, Kep. Bangka Belitung 33411,
Indonesia (ID)

(72) Nama Pendesain :
Arie Suparyo, ID

(74) Nama dan Alamat Konsultan Desain Industri :

(54) Judul Desain Industri : Wadah Buah Bentuk Konde dari Bahan Bambu

(57) Klaim :
Bentuk, Konfigurasi, Komposisi Garis, Komposisi Warna



Gambar 4 : Perspektif

Tampak Perspektif



Gambar 5 : Tampak Atas

Tampak Atas



Gambar 1 : Tampak Depan



Gambar 2 : Tampak Belakang



Gambar 4 : Tampak Samping Kiri

Tampak Bawah

Tampak Depan

Tampak Belakang

Tampak Samping

(19) ID

(51) Klasifikasi Locarno : 24-01

(21) No. Permohonan DI : A00202407460

(22) Tanggal Penerimaan Permohonan DI :
16 Desember 2024

(30) Data Prioritas :
(31) Nomor (32) Tanggal (33) Negara

(43) Tanggal Pengumuman DI :
02 Januari 2025

(71) Nama dan Alamat Pemohon Desain Industri:
Institut Teknologi Sepuluh Nopember (ITS)
Kantor Transfer Teknologi Direktorat Inovasi & Kawasan
Sains Teknologi Gedung Pusat Riset Lantai 6 Kampus ITS
Sukolilo, Surabaya 60111 Jawa Timur Keputih, Sukolilo, Kota
Surabaya, Jawa Timur 60111, Indonesia (ID)

(72) Nama Pendesain :
Ellya Zulaikha, S.T., M.Sn., Ph.D.,ID Djoko
Kuswanto, S.T., M.Biotech.,ID Athirah Hersyadea
Alifah Putri,ID

(74) Nama dan Alamat Konsultan Desain Industri :

(54) Judul Desain Industri : Sarana Pelatihan Bedah Kranioplasti

(57) Klaim :
Bentuk,Komposisi Warna



Tampak Perspektif



Tampak Atas



Tampak Bawah



Tampak Depan

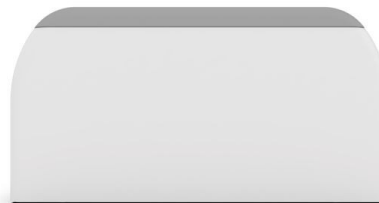

Tampak Belakang

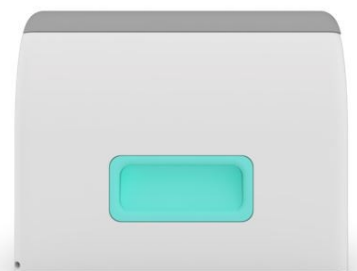

Tampak Samping

(19) ID

(51) Klasifikasi Locarno : 03-01

(21) No. Permohonan DI : A00202407461

(22) Tanggal Penerimaan Permohonan DI :
16 Desember 2024

(30) Data Prioritas :
(31) Nomor (32) Tanggal (33) Negara

(43) Tanggal Pengumuman DI :
02 Januari 2025

(71) Nama dan Alamat Pemohon Desain Industri:
Institut Teknologi Sepuluh Nopember (ITS)
Kantor Transfer Teknologi Direktorat Inovasi dan
Kawasan Sains Teknologi Gedung Pusat Riset Lantai 6
Kampus ITS Sukolilo, Surabaya 60111 Jawa Timur Keputih,
Sukolilo, Kota Surabaya, Jawa Timur 60111, Indonesia (ID)

(72) Nama Pendesain :
Gunanda Tiara Maharany, S.Ds., M.Ds.,ID
Fernando Felixiano, ID

(74) Nama dan Alamat Konsultan Desain Industri :

(54) Judul Desain Industri : Tas Scoby untuk Kebutuhan Gaya Hidup Ramah Lingkungan

(57) Klaim :
Bentuk, Komposisi Warna



Tampak Perspektif



Tampak Atas



Tampak Bawah



Tampak Depan



Tampak Belakang



Tampak Samping

(19) ID

(51) Klasifikasi Locarno : 02-01

(21) No. Permohonan DI : A00202407469

(22) Tanggal Penerimaan Permohonan DI :
17 Desember 2024

(30) Data Prioritas :
(31) Nomor (32) Tanggal (33) Negara

(43) Tanggal Pengumuman DI :
02 Januari 2025

(71) Nama dan Alamat Pemohon Desain Industri:
GUANGZHOU XINGYI NETWORK TECHNOLOGY CO.,
LTD.
ROOM 1902, NO. 8 DINGXIN ROAD, HAIZHU
DISTRICT, GUANGZHOU CITY, GUANGDONG PROVINCE,
China (CN)

(72) Nama Pendesain :
XIWEI SHE ,CN JINGYI ZHONG ,CN

(74) Nama dan Alamat Konsultan Desain Industri :
Damaiyani
Plaza Kaha No 20 A Lt 4 Ruang 402 Jl. K.H Abdullah
Syafi'ie No. 20 A-B Kelurahan Bukit Duri, Kecamatan Tebet

(54) Judul Desain Industri : BRA

(57) Klaim :
Bentuk,Konfigurasi

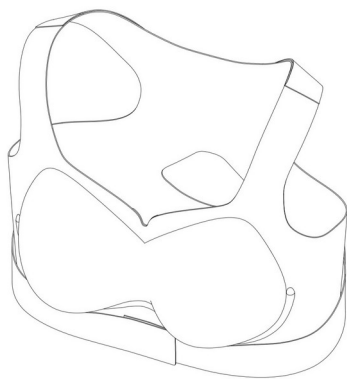

Tampak Perspektif

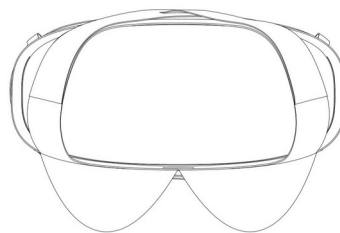

Tampak Atas

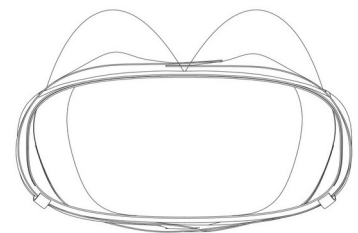

Tampak Bawah



Tampak Depan

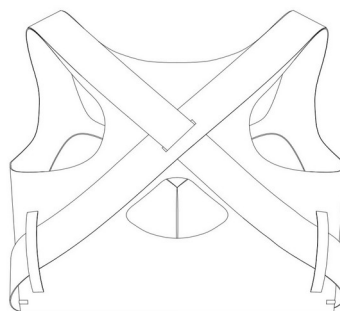

Tampak Belakang

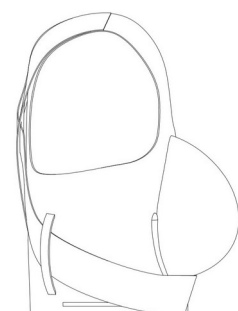

Tampak Samping

(19) ID

(51) Klasifikasi Locarno : 26-05

(21) No. Permohonan DI : A00202407470

(22) Tanggal Penerimaan Permohonan DI :
17 Desember 2024

(30) Data Prioritas :
(31) Nomor (32) Tanggal (33) Negara

(43) Tanggal Pengumuman DI :
02 Januari 2025

(71) Nama dan Alamat Pemohon Desain Industri:
PT TYTO LAMPU INDONESIA
RUKAN Palm Avenue I Blok H No. 27 Pegadungan,
Kalideres, Kota Adm. Jakarta Barat, DKI Jakarta 11830,
Indonesia (ID)

(72) Nama Pendesain :
JIANG, WEI,CN

(74) Nama dan Alamat Konsultan Desain Industri :
Parjio, S.H., M.Kn.
Pesona Anggrek F.22 No. 18 RT/RW 01/24, Harapan
Jaya, Bekasi Utara

(54) Judul Desain Industri :
Stoplamp BD

(57) Klaim :
Bentuk,Konfigurasi,Komposisi Garis,Komposisi Warna



Tampak Atas



Tampak Bawah



Tampak Depan



Tampak Belakang



Tampak Samping

(19) ID

(51) Klasifikasi Locarno : 24-01

(21) No. Permohonan DI : A00202407471
(22) Tanggal Penerimaan Permohonan DI :
17 Desember 2024
(30) Data Prioritas :
(31) Nomor (32) Tanggal (33) Negara
(43) Tanggal Pengumuman DI :
02 Januari 2025

(71) Nama dan Alamat Pemohon Desain Industri:
Universitas Sebelas Maret
Lembaga Penelitian dan Pengabdian kepada Masyarakat
Gedung Haris Mudjiman, Universitas Sebelas Maret Jl. Ir
Sutami 36A Kentingan Jebres, Jebres, Kota Surakarta, Jawa
Tengah 57126, Indonesia (ID)

(72) Nama Pendesain :
Dr. Ir. Miftahul Anwar, S.Si., M.Eng.,ID Ir. Joko
Slamet Saputro, S.Pd., M.T,ID Teguh Endah
Saraswati, S.Si., M.Sc., Ph.D.,ID

(74) Nama dan Alamat Konsultan Desain Industri :

(54) Judul Desain Industri : Rangka Spektroskopi Pemindai Berbasis Plasma

(57) Klaim :
Bentuk,Konfigurasi

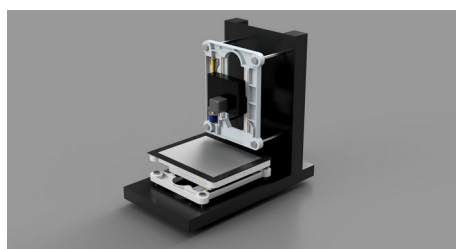

Tampak Perspektif

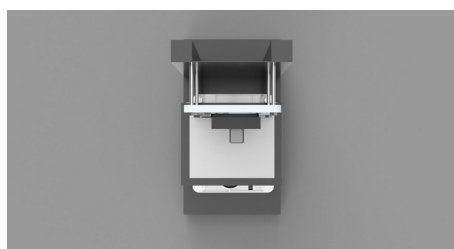

Tampak Atas

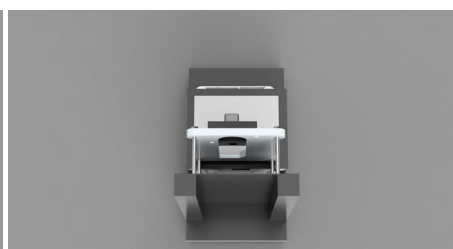

Tampak Bawah

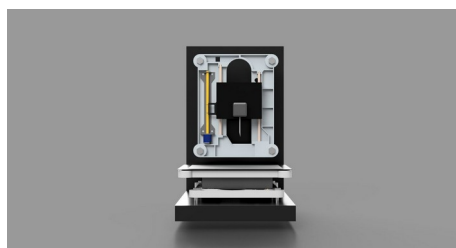

Tampak Depan

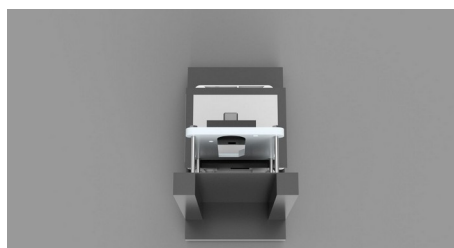

Tampak Belakang

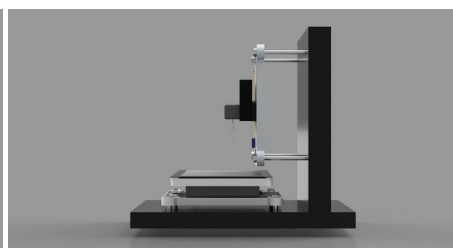

Tampak Samping

(19) ID

(51) Klasifikasi Locarno : 02-02

(21) No. Permohonan DI : A00202407516

(22) Tanggal Penerimaan Permohonan DI :
17 Desember 2024

(30) Data Prioritas :
(31) Nomor (32) Tanggal (33) Negara

(43) Tanggal Pengumuman DI :
02 Januari 2025

(71) Nama dan Alamat Pemohon Desain Industri:
LPPM Universitas Andalas
Indonesia Limau Manis, Pauh, Kota Padang, Sumatera
Barat 25163, Indonesia (ID)

(72) Nama Pendesain :
Dr. Rita Maliza, ID

(74) Nama dan Alamat Konsultan Desain Industri :

(54) Judul Desain Industri : Baju gamis kain ecoprinting tanpa pewarna alami

(57) Klaim :
Bentuk



Tampak Perspektif



Tampak Atas



Tampak Bawah



Tampak Depan



Tampak Belakang



Tampak Samping

(19) ID

(51) Klasifikasi Locarno : 12-11

(21) No. Permohonan DI : A00202407525

(22) Tanggal Penerimaan Permohonan DI :
17 Desember 2024

(30) Data Prioritas :

(31) Nomor (32) Tanggal (33) Negara
2024303684286 17 Juni 2024 China (CN)

(43) Tanggal Pengumuman DI :
02 Januari 2025

(71) Nama dan Alamat Pemohon Desain Industri:

Chongqing Zonsen Institute of Innovation and
Technology Co., Ltd.
Building 14, No. 126, Yunan Avenue, Banan District,
Chongqing City, 400054, China (CN)

(72) Nama Pendesain :

YUAN, Xing,CN NIU, Qian,CN GAN,
Weiping,CN

(74) Nama dan Alamat Konsultan Desain Industri :

Marodin Sijabat
Adastra An Intellectual Property Firm Epi Walk Building 3
rd Floor Jl. HR Rasuna Said No. 306, Rt 2/Rw 5 Karet
Kuningan Setia Budi

(54) Judul Desain Industri : Sepeda Motor

(57) Klaim :
Bentuk,Konfigurasi



Tampak Perspektif



Tampak Atas

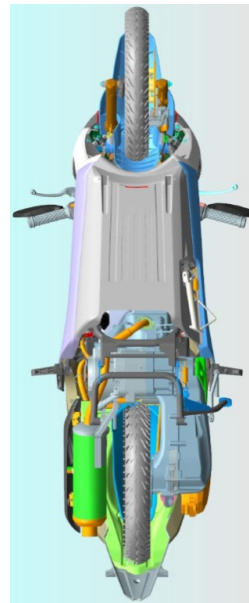

Tampak Bawah

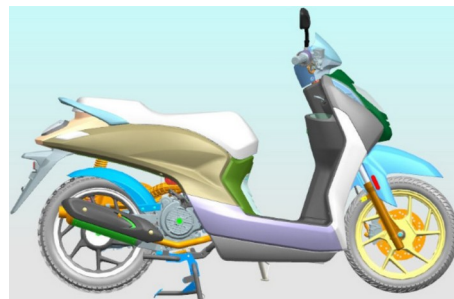

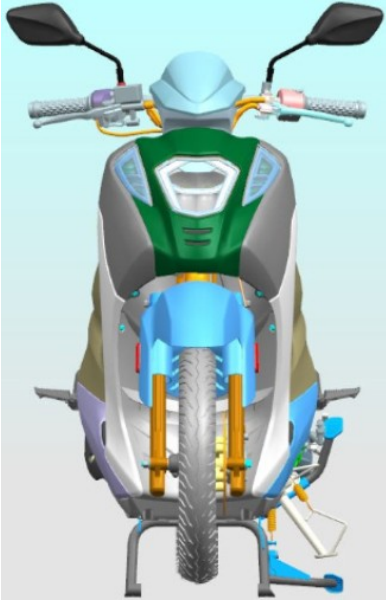

Tampak Depan



Tampak Belakang

Tampak Samping

(19) ID

(51) Klasifikasi Locarno : 23-01

(21) No. Permohonan DI : A00202407552

(22) Tanggal Penerimaan Permohonan DI :
17 Desember 2024

(30) Data Prioritas :
(31) Nomor (32) Tanggal (33) Negara

(43) Tanggal Pengumuman DI :
02 Januari 2025

(71) Nama dan Alamat Pemohon Desain Industri:
Eko Nurcahyono
Dukuh Kupang Utara 75, RT. 007 RW. 008 Putat Jaya,
Sawahan, Kota Surabaya, Jawa Timur 60255, Indonesia (ID)

(72) Nama Pendesain :
Eko Nurcahyono, ID

(74) Nama dan Alamat Konsultan Desain Industri :

(54) Judul Desain Industri : TANDON AIR STAINLESS DOUBLE WELDING

(57) Klaim :
Konfigurasi, Komposisi Garis



Tampak Perspektif



Tampak Atas



Tampak Bawah



Tampak Depan



Tampak Belakang



Tampak Samping

(19) ID

(51) Klasifikasi Locarno : 23-01

(21) No. Permohonan DI : A00202407647

(22) Tanggal Penerimaan Permohonan DI :
18 Desember 2024

(30) Data Prioritas :

(31) Nomor (32) Tanggal (33) Negara
2024-012584 20 Juni 2024 Japan (JP)

(43) Tanggal Pengumuman DI :
02 Januari 2025

(71) Nama dan Alamat Pemohon Desain Industri:
TOYOTA JIDOSHA KABUSHIKI KAISHA
1, Toyota-cho, Toyota-shi, Aichi-ken, 471-8571, Japan
(JP)

(72) Nama Pendesain :
Junya ONO,JP Zixun MEI,CN

(74) Nama dan Alamat Konsultan Desain Industri :
Migni Myriasandra Noerhadi
PT. BIRO OKTROI ROOSSENO Kantor Taman A-9, Unit
A6 & A7 Jl. Dr. Ide Anak Agung Gde Agung (Mega
Kuningan) Jakarta 12950, INDONESIA

(54) Judul Desain Industri :
Tangki Hidrogen

(57) Klaim :
Konfigurasi



Tampak Perspektif



Tampak Atas

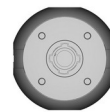

Tampak Bawah



Tampak Depan



Tampak Belakang



Tampak Samping

(19) ID

(51) Klasifikasi Locarno : 12-02

(21) No. Permohonan DI : A00202407658

(22) Tanggal Penerimaan Permohonan DI :
18 Desember 2024

(30) Data Prioritas :

(31) Nomor (32) Tanggal (33) Negara
2024-012585 20 Juni 2024 Japan (JP)

(43) Tanggal Pengumuman DI :
02 Januari 2025

(71) Nama dan Alamat Pemohon Desain Industri:
TOYOTA JIDOSHA KABUSHIKI KAISHA
1, Toyota-cho, Toyota-shi, Aichi-ken, 471-8571, Japan
(JP)

(72) Nama Pendesain :
Junya ONO,JP Yuta NOZAKI,JP

(74) Nama dan Alamat Konsultan Desain Industri :
Migni Myriasandra Noerhadi
PT. BIRO OKTROI ROOSSENO Kantor Taman A-9, Unit
A6 & A7 Jl. Dr. Ide Anak Agung Gde Agung (Mega
Kuningan) Jakarta 12950, INDONESIA

(54) Judul Desain Industri : Unit Pengangkut Tangki Hidrogen

(57) Klaim :
Konfigurasi



Tampak Perspektif



Tampak Atas



Tampak Bawah



Tampak Depan



Tampak Belakang



Tampak Samping

(19) ID

(51) Klasifikasi Locarno : 08-05

(21) No. Permohonan DI : A00202407712

(22) Tanggal Penerimaan Permohonan DI :
20 Desember 2024

(30) Data Prioritas :
(31) Nomor (32) Tanggal (33) Negara

(43) Tanggal Pengumuman DI :
02 Januari 2025

(71) Nama dan Alamat Pemohon Desain Industri:
Tatang Suganda
Jl. Palmerah Utara No. 76 Palmerah, Pal Merah, Kota
Adm. Jakarta Barat, DKI Jakarta 11480, Indonesia (ID)

(72) Nama Pendesain :
Tatang Suganda, ID

(74) Nama dan Alamat Konsultan Desain Industri :

(54) Judul Desain Industri : TANG LAS

(57) Klaim :
Komposisi Garis, Komposisi Warna



Tampak Perspektif



Tampak Atas



Tampak Bawah



Tampak Depan



Tampak Belakang



Tampak Samping

(19) ID

(51) Klasifikasi Locarno : 12-07

(21) No. Permohonan DI : A00202407714

(22) Tanggal Penerimaan Permohonan DI :
20 Desember 2024

(30) Data Prioritas :
(31) Nomor (32) Tanggal (33) Negara

(43) Tanggal Pengumuman DI :
02 Januari 2025

(71) Nama dan Alamat Pemohon Desain Industri:
Direktorat Riset dan Pengabdian kepada Masyarakat,
Universitas Negeri Yogyakarta
Jl. Colombo No.1, Karang Malang, Caturtunggal, Kec.
Depok, Kabupaten Sleman, Daerah Istimewa Yogyakarta,
55281 Caturtunggal, Depok, Kab. Sleman, DI Yogyakarta
55281, Indonesia (ID)

(72) Nama Pendesain :
Bayu Rahmat Setiadi,ID Didik Nurhadiyanto,ID
Mujiyono,ID Apri Nuryanto,ID Heri Wibowo,ID
Achmad Arifin,ID Beni Tri Sasongko,ID Virda
Hersy Lutviana Saputri,ID Ardani Ahsanul Fakhri,ID
Reo Yudhono,ID

(74) Nama dan Alamat Konsultan Desain Industri :

(54) Judul Desain Industri : Landing Skid Drone Penyemprotan

(57) Klaim :
Bentuk,Konfigurasi



Tampak Perspektif

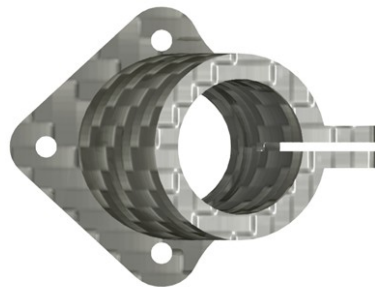

Tampak Atas

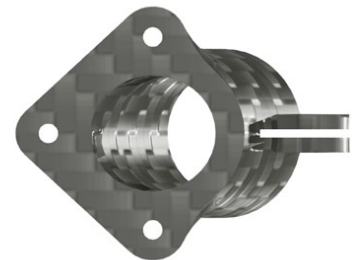

Tampak Bawah



Tampak Depan

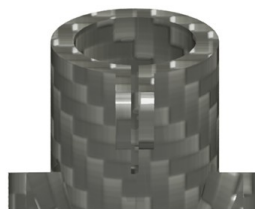

Tampak Belakang

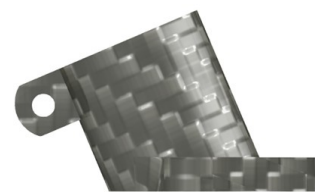

Tampak Samping

(19) ID

(51) Klasifikasi Locarno : 14-04

(21) No. Permohonan DI : A00202407715

(22) Tanggal Penerimaan Permohonan DI :
20 Desember 2024

(30) Data Prioritas :
(31) Nomor (32) Tanggal (33) Negara

(43) Tanggal Pengumuman DI :
02 Januari 2025

(71) Nama dan Alamat Pemohon Desain Industri:
Universitas Merdeka Malang
Jl. Terusan Raya Dieng No. 62-64 Pisangcandi, Sukun,
Kota Malang, Jawa Timur 65146, Indonesia (ID)

(72) Nama Pendesain :
Bondhan Rio Prambanan, S.Kom,ID Elta
Sonaliitha, S.Kom., M.T.,ID Ir. Subairi, ST, MT, IPM,ID
Dyah Setyawati, SE, MM,ID

(74) Nama dan Alamat Konsultan Desain Industri :

(54) Judul Desain Industri : TAMPILAN ANTARMUKA

(57) Klaim :
Bentuk,Konfigurasi

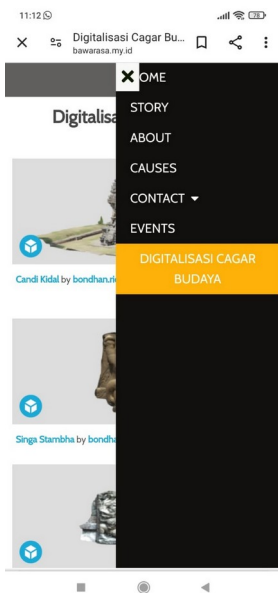

Tampak Perspektif

Tampak Atas

Tampak Bawah

Tampak Depan

Tampak Belakang

Tampak Samping

(19) ID

(51) Klasifikasi Locarno : 26-06

(21) No. Permohonan DI : A00202407732

(22) Tanggal Penerimaan Permohonan DI :
20 Desember 2024

(30) Data Prioritas :

(31) Nomor (32) Tanggal (33) Negara
2024303811296 20 Juni 2024 China (CN)

(43) Tanggal Pengumuman DI :
02 Januari 2025

(71) Nama dan Alamat Pemohon Desain Industri:
BYD COMPANY LIMITED
No. 3009, BYD Road, Pingshan, Shenzhen, Guangdong
518118, China (CN)

(72) Nama Pendesain :
Jiancong ZHAO,CN Shangqing LIN,CN
Lin NI,CN Wan ZHANG,CN Peng WANG,CN

(74) Nama dan Alamat Konsultan Desain Industri :
Melinda
PT. Tilleke & Gibbins Indonesia Lippo Kuningan Lantai
12, Unit A Jalan H.R. Rasuna Said Kavling B-12 Kuningan

(54) Judul Desain Industri : LAMPU DEPAN MOBIL

(57) Klaim :
Bentuk,Konfigurasi

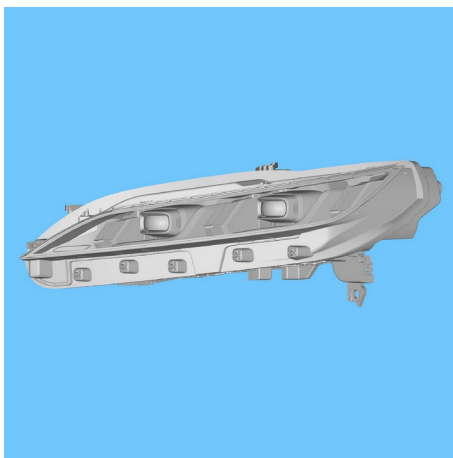

Tampak Perspektif

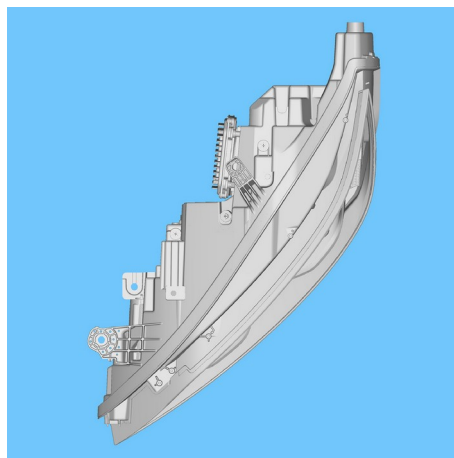

Tampak Atas

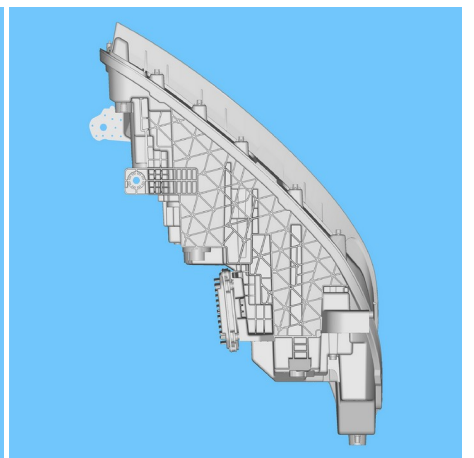

Tampak Bawah

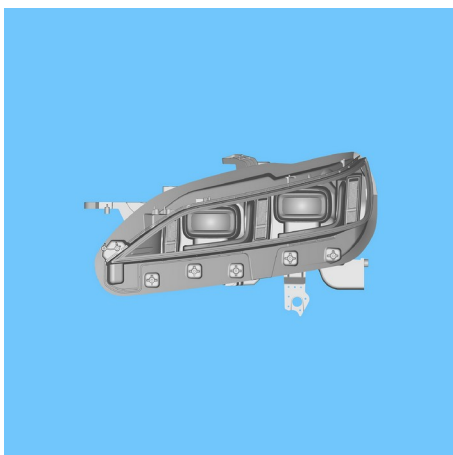

Tampak Depan

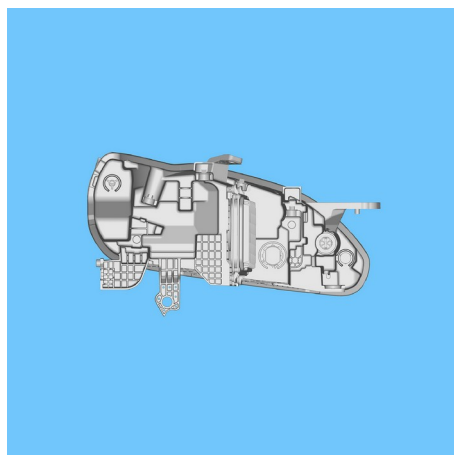

Tampak Belakang

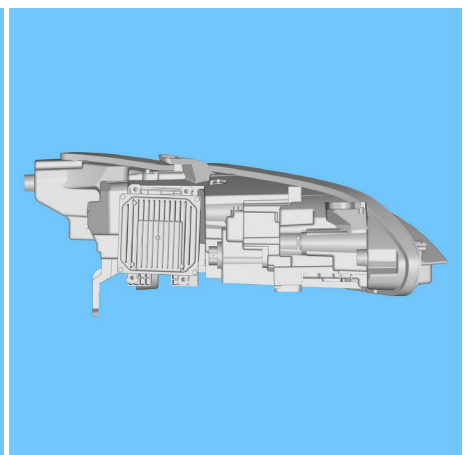

Tampak Samping

(19) ID

(51) Klasifikasi Locarno : 12-08

(21) No. Permohonan DI : A00202407729

(22) Tanggal Penerimaan Permohonan DI :
20 Desember 2024

(30) Data Prioritas :

(31) Nomor (32) Tanggal (33) Negara
2024303802475 20 Juni 2024 China (CN)

(43) Tanggal Pengumuman DI :
02 Januari 2025

(71) Nama dan Alamat Pemohon Desain Industri:
BYD COMPANY LIMITED
No. 3009, BYD Road, Pingshan, Shenzhen, Guangdong
518118, China (CN)

(72) Nama Pendesain :
Yubo LIAN,CN WOLFGANG JOSEF EGGER,DE
Zechen WANG,CN Jihan FAN,CN Wan
ZHANG,CN Haoren LIAO,CN

(74) Nama dan Alamat Konsultan Desain Industri :
Melinda
PT. Tilleke & Gibbins Indonesia Lippo Kuningan Lantai
12, Unit A Jalan H.R. Rasuna Said Kavling B-12 Kuningan

(54) Judul Desain Industri : MOBIL

(57) Klaim :
Konfigurasi,Bentuk

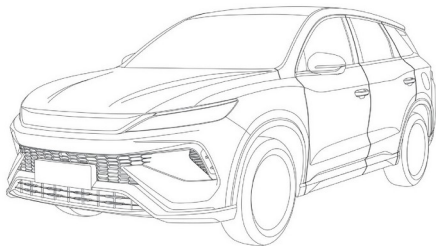

Tampak Perspektif

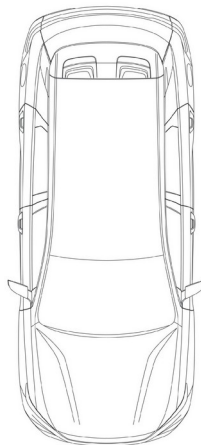

Tampak Atas

Tampak Bawah



Tampak Depan

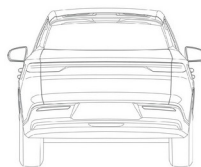

Tampak Belakang

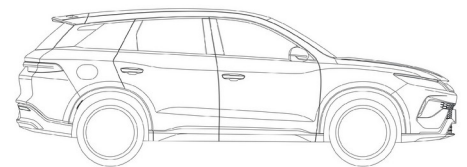

Tampak Samping

(19) ID

(51) Klasifikasi Locarno : 24-02

(21) No. Permohonan DI : A00202407734

(22) Tanggal Penerimaan Permohonan DI :
20 Desember 2024

(30) Data Prioritas :
(31) Nomor (32) Tanggal (33) Negara

(43) Tanggal Pengumuman DI :
02 Januari 2025

(71) Nama dan Alamat Pemohon Desain Industri:
Universitas Katolik Parahyangan
Jl. Ciumbuleuit No. 94 Hegarmanah, Cidadap, Kota
Bandung, Jawa Barat 40141, Indonesia (ID)

(72) Nama Pendesain :
Ali Sadiyoko, ID Levin Halim, ID Hanky
Fransiscus, ID Christian Fredy Naa, ID Nico
Saputro, ID Faisal Wahab, ID Will Winardi
Muljadi, ID Felix Krisna Kinata, ID Farrell
Gunadi, ID Evelyn Felicia, ID

(74) Nama dan Alamat Konsultan Desain Industri :

(54) Judul Desain Industri : Rak Tabung Pengumpul Darah Cerdas

(57) Klaim :
Bentuk, Konfigurasi

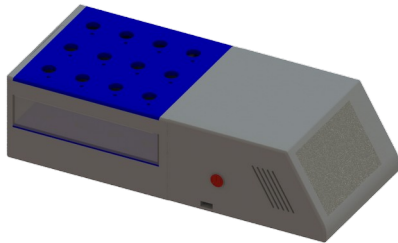

Tampak Perspektif

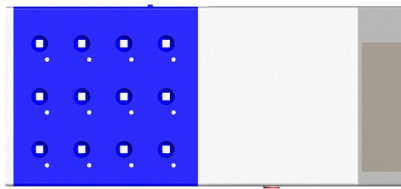

Tampak Atas

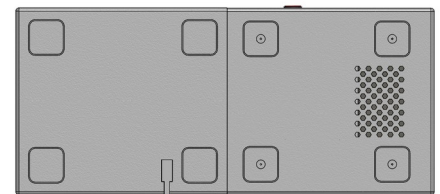

Tampak Bawah



Tampak Depan

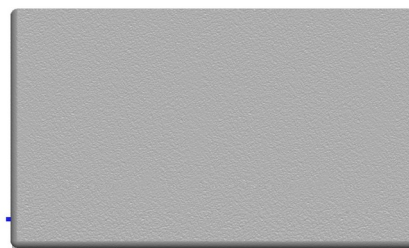

Tampak Belakang



Tampak Samping

(19) ID

(51) Klasifikasi Locarno : 24-02

(21) No. Permohonan DI : A00202407735

(22) Tanggal Penerimaan Permohonan DI :
20 Desember 2024

(30) Data Prioritas :
(31) Nomor (32) Tanggal (33) Negara

(43) Tanggal Pengumuman DI :
02 Januari 2025

(71) Nama dan Alamat Pemohon Desain Industri:
Universitas Katolik Parahyangan
Jl. Ciumbuleuit No. 94 Hegarmanah, Cidadap, Kota
Bandung, Jawa Barat 40141, Indonesia (ID)

(72) Nama Pendesain :
Levin Halim,ID Ali Sadiyoko,ID Christian
Fredy Naa,ID Hanky Fransiscus,ID Nico
Saputro,ID Faisal Wahab,ID Will Winardi
Muljadi,ID Felix Krisna Kinata,ID Benedicto
Shandhamma Gunawan,ID Farrell Gunadi,ID

(74) Nama dan Alamat Konsultan Desain Industri :

(54) Judul Desain Industri : Papan Sirkuit Cetak untuk Dioda Pemancar Cahaya

(57) Klaim :
Bentuk,Konfigurasi

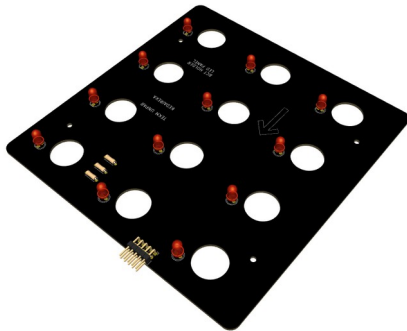

Tampak Perspektif

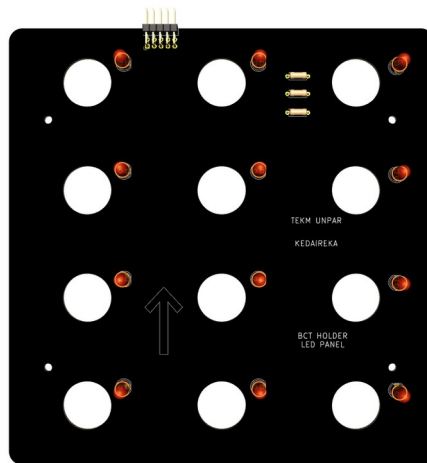

Tampak Atas

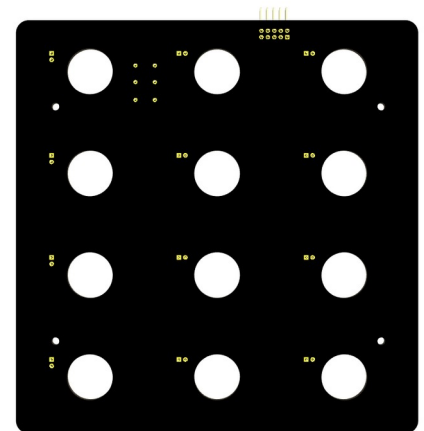

Tampak Bawah



Tampak Depan



Tampak Belakang



Tampak Samping

(19) ID

(51) Klasifikasi Locarno : 07-02

(21) No. Permohonan DI : A00202407736

(22) Tanggal Penerimaan Permohonan DI :
20 Desember 2024

(30) Data Prioritas :
(31) Nomor (32) Tanggal (33) Negara

(43) Tanggal Pengumuman DI :
02 Januari 2025

(71) Nama dan Alamat Pemohon Desain Industri:
RUDY SETIAWAN
TMN PALEM LESTARI BLK A 16/26, RT. 006 RW. 016
Cengkareng Barat, Cengkareng, Kota Adm. Jakarta Barat,
DKI Jakarta 11730, Indonesia (ID)

(72) Nama Pendesain :
RUDY SETIAWAN, ID

(74) Nama dan Alamat Konsultan Desain Industri :

(54) Judul Desain Industri : RICE BUCKET OVAL

(57) Klaim :
Bentuk, Konfigurasi, Komposisi Garis, Komposisi Warna



TAMPAK PERSPEKTIF

Tampak Perspektif



TAMPAK ATAS

Tampak Atas



TAMPAK BAWAH

Tampak Bawah



TAMPAK DEPAN

Tampak Depan



TAMPAK BELAKANG

Tampak Belakang



TAMPAK SAMPING KIRI

Tampak Samping Kiri

Tampak Depan

Tampak Belakang

Tampak Samping

(19) ID

(51) Klasifikasi Locarno : 07-02

(21) No. Permohonan DI : A00202407739

(22) Tanggal Penerimaan Permohonan DI :
20 Desember 2024

(30) Data Prioritas :
(31) Nomor (32) Tanggal (33) Negara

(43) Tanggal Pengumuman DI :
02 Januari 2025

(71) Nama dan Alamat Pemohon Desain Industri:
RUDY SETIAWAN
TMN PALEM LESTARI BLK A 16/26, RT. 006 RW. 016
Cengkareng Barat, Cengkareng, Kota Adm. Jakarta Barat,
DKI Jakarta 11730, Indonesia (ID)

(72) Nama Pendesain :
RUDY SETIAWAN, ID

(74) Nama dan Alamat Konsultan Desain Industri :

(54) Judul Desain Industri : RICE BUCKET BULAT

(57) Klaim :
Bentuk, Konfigurasi, Komposisi Garis, Komposisi Warna



TAMPAK PERSPEKTIF

Tampak Perspektif

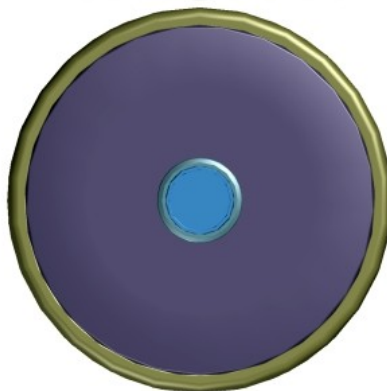

TAMPAK ATAS

Tampak Atas



TAMPAK BAWAH

Tampak Bawah



TAMPAK DEPAN



TAMPAK BELAKANG



TAMPAK SAMPING KIRI

Tampak Depan

Tampak Belakang

Tampak Samping

(19) ID

(51) Klasifikasi Locarno : 02-04

(21) No. Permohonan DI : A00202407747

(22) Tanggal Penerimaan Permohonan DI :
20 Desember 2024

(30) Data Prioritas :
(31) Nomor (32) Tanggal (33) Negara

(43) Tanggal Pengumuman DI :
02 Januari 2025

(71) Nama dan Alamat Pemohon Desain Industri:
Caroline Devina Gunawan
Jl. Pondok Blimbing Indah D3 No. 29 Kel. Polowijen Kec.
Blimbing Polowijen, Blimbing, Kota Malang, Jawa Timur
65126, Indonesia (ID)

(72) Nama Pendesain :
Caroline Devina Gunawan,ID

(74) Nama dan Alamat Konsultan Desain Industri :

(54) Judul Desain Industri : La Farfalla

(57) Klaim :
Bentuk,Konfigurasi,Komposisi Warna

Gambar 4 dari 6



Gambar 5 dari 6



Gambar 4 : Perspektif

Tampak Perspektif

Gambar 5 : Tampak Atas

Tampak Atas

Tampak Bawah

Gambar 1 dari 6



Gambar 1 : Tampak Depan

Gambar 2 dari 6



Gambar 2 : Tampak Belakang

Gambar 4 dari 6



Gambar 4 : Tampak Samping Kiri

Tampak Depan

Tampak Belakang

Tampak Samping

(19) ID

(51) Klasifikasi Locarno : 25-02

(21) No. Permohonan DI : A00202407748

(22) Tanggal Penerimaan Permohonan DI :
20 Desember 2024

(30) Data Prioritas :
(31) Nomor (32) Tanggal (33) Negara

(43) Tanggal Pengumuman DI :
02 Januari 2025

(71) Nama dan Alamat Pemohon Desain Industri:
PT. PRATAMA PLASTINDO UTAMA
Jl. Raya Narogong Km.15,6 Kp. Bakom, RT.017/RW.004
Limusnunggal, Cileungsi, Kab. Bogor, Jawa Barat 16820,
Indonesia (ID)

(72) Nama Pendesain :
STALLONE KUSMULJADI, ID

(74) Nama dan Alamat Konsultan Desain Industri :
Devi Yulian,
Jalan Pangeran Jayakarta No. 117 Blok. C-4, Jakarta
Pusat

(54) Judul Desain Industri : ATAP GELOMBANG UPVC

(57) Klaim :
Konfigurasi

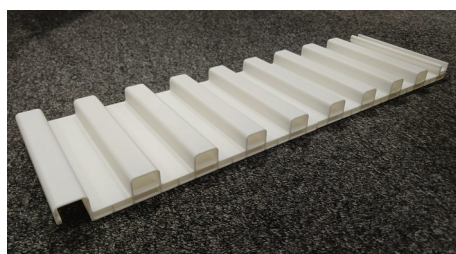

Tampak Perspektif

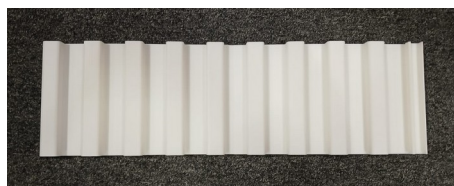

Tampak Atas



Tampak Bawah



Tampak Depan



Tampak Belakang



Tampak Samping

(19) ID

(51) Klasifikasi Locarno : 02-03

(21) No. Permohonan DI : A00202407750

(22) Tanggal Penerimaan Permohonan DI :
20 Desember 2024

(30) Data Prioritas :
(31) Nomor (32) Tanggal (33) Negara

(43) Tanggal Pengumuman DI :
02 Januari 2025

(71) Nama dan Alamat Pemohon Desain Industri:
LPPM Universitas Andalas
Indonesia Limau Manis, Pauh, Kota Padang, Sumatera
Barat 25163, Indonesia (ID)

(72) Nama Pendesain :
Rayna Kartika, ID

(74) Nama dan Alamat Konsultan Desain Industri :

(54) Judul Desain Industri : Autumn Ecoprint Scarf

(57) Klaim :
Bentuk



Tampak Perspektif

Tampak Atas

Tampak Bawah

Tampak Depan

Tampak Belakang

Tampak Samping

(19) ID

(51) Klasifikasi Locarno : 03-01

(21) No. Permohonan DI : A00202407752

(22) Tanggal Penerimaan Permohonan DI :
20 Desember 2024

(30) Data Prioritas :
(31) Nomor (32) Tanggal (33) Negara

(43) Tanggal Pengumuman DI :
02 Januari 2025

(71) Nama dan Alamat Pemohon Desain Industri:
LPPM Universitas Andalas
Indonesia Limau Manis, Pauh, Kota Padang, Sumatera
Barat 25163, Indonesia (ID)

(72) Nama Pendesain :
Rayna Kartika, ID

(74) Nama dan Alamat Konsultan Desain Industri :

(54) Judul Desain Industri : Mumtaz sling bag

(57) Klaim :
Bentuk



Tampak Perspektif

Tampak Atas

Tampak Bawah

Tampak Depan

Tampak Belakang

Tampak Samping

(19) ID

(51) Klasifikasi Locarno : 02-03

(21) No. Permohonan DI : A00202407751

(22) Tanggal Penerimaan Permohonan DI :
20 Desember 2024

(30) Data Prioritas :
(31) Nomor (32) Tanggal (33) Negara

(43) Tanggal Pengumuman DI :
02 Januari 2025

(71) Nama dan Alamat Pemohon Desain Industri:
LPPM Universitas Andalas
Indonesia Limau Manis, Pauh, Kota Padang, Sumatera
Barat 25163, Indonesia (ID)

(72) Nama Pendesain :
Rayna Kartika, ID

(74) Nama dan Alamat Konsultan Desain Industri :

(54) Judul Desain Industri : Roundy Hat

(57) Klaim :
Bentuk



Tampak Perspektif

Tampak Atas

Tampak Bawah

Tampak Depan

Tampak Belakang

Tampak Samping

(19) ID

(51) Klasifikasi Locarno : 03-01

(21) No. Permohonan DI : A00202407756

(22) Tanggal Penerimaan Permohonan DI :
20 Desember 2024

(30) Data Prioritas :
(31) Nomor (32) Tanggal (33) Negara

(43) Tanggal Pengumuman DI :
02 Januari 2025

(71) Nama dan Alamat Pemohon Desain Industri:
LPPM Universitas Andalas
Indonesia Limau Manis, Pauh, Kota Padang, Sumatera
Barat 25163, Indonesia (ID)

(72) Nama Pendesain :
Rayna Kartika ,ID

(74) Nama dan Alamat Konsultan Desain Industri :

(54) Judul Desain Industri : School sling bag

(57) Klaim :
Bentuk



Tampak Perspektif

Tampak Atas

Tampak Bawah

Tampak Depan

Tampak Belakang

Tampak Samping

(19) ID

(51) Klasifikasi Locarno : 03-01

(21) No. Permohonan DI : A00202407755

(22) Tanggal Penerimaan Permohonan DI :
20 Desember 2024

(30) Data Prioritas :
(31) Nomor (32) Tanggal (33) Negara

(43) Tanggal Pengumuman DI :
02 Januari 2025

(71) Nama dan Alamat Pemohon Desain Industri:
LPPM Universitas Andalas
Indonesia Limau Manis, Pauh, Kota Padang, Sumatera
Barat 25163, Indonesia (ID)

(72) Nama Pendesain :
Rayna Kartika, ID

(74) Nama dan Alamat Konsultan Desain Industri :

(54) Judul Desain Industri : Simple Clutch

(57) Klaim :
Bentuk



Tampak Perspektif

Tampak Atas

Tampak Bawah

Tampak Depan

Tampak Belakang

Tampak Samping

(19) ID

(51) Klasifikasi Locarno : 09-05

(21) No. Permohonan DI : A00202407754

(22) Tanggal Penerimaan Permohonan DI :
20 Desember 2024

(30) Data Prioritas :
(31) Nomor (32) Tanggal (33) Negara

(43) Tanggal Pengumuman DI :
02 Januari 2025

(71) Nama dan Alamat Pemohon Desain Industri:
LPPM Universitas Andalas
Indonesia Limau Manis, Pauh, Kota Padang, Sumatera
Barat 25163, Indonesia (ID)

(72) Nama Pendesain :
Venny Darlis, ID Berri Brilliant Albar, ID

(74) Nama dan Alamat Konsultan Desain Industri :

(54) Judul Desain Industri : Paper bag coklat Bright

(57) Klaim :
Bentuk



Tampak Perspektif

Tampak Atas

Tampak Bawah

Tampak Depan

Tampak Belakang

Tampak Samping

(19) ID

(51) Klasifikasi Locarno : 09-05

(21) No. Permohonan DI : A00202407753

(22) Tanggal Penerimaan Permohonan DI :
20 Desember 2024

(30) Data Prioritas :
(31) Nomor (32) Tanggal (33) Negara

(43) Tanggal Pengumuman DI :
02 Januari 2025

(71) Nama dan Alamat Pemohon Desain Industri:
LPPM Universitas Andalas
Indonesia Limau Manis, Pauh, Kota Padang, Sumatera
Barat 25163, Indonesia (ID)

(72) Nama Pendesain :
Venny Darlis, ID Berri Brilliant Albar, ID

(74) Nama dan Alamat Konsultan Desain Industri :

(54) Judul Desain Industri : Goodie back hitam Bright

(57) Klaim :
Bentuk



Tampak Perspektif

Tampak Atas

Tampak Bawah

Tampak Depan

Tampak Belakang

Tampak Samping

(19) ID

(51) Klasifikasi Locarno : 09-05

(21) No. Permohonan DI : A00202407757

(22) Tanggal Penerimaan Permohonan DI :
20 Desember 2024

(30) Data Prioritas :
(31) Nomor (32) Tanggal (33) Negara

(43) Tanggal Pengumuman DI :
02 Januari 2025

(71) Nama dan Alamat Pemohon Desain Industri:
LPPM Universitas Andalas
Indonesia Limau Manis, Pauh, Kota Padang, Sumatera
Barat 25163, Indonesia (ID)

(72) Nama Pendesain :
Venny Darlis, ID Berri Brilliant Albar, ID

(74) Nama dan Alamat Konsultan Desain Industri :

(54) Judul Desain Industri :
Toote bag hitam Bright

(57) Klaim :
Bentuk



Tampak Perspektif

Tampak Atas

Tampak Bawah

Tampak Depan

Tampak Belakang

Tampak Samping

(19) ID

(51) Klasifikasi Locarno : 09-05

(21) No. Permohonan DI : A00202407758

(22) Tanggal Penerimaan Permohonan DI :
20 Desember 2024

(30) Data Prioritas :
(31) Nomor (32) Tanggal (33) Negara

(43) Tanggal Pengumuman DI :
02 Januari 2025

(71) Nama dan Alamat Pemohon Desain Industri:
LPPM Universitas Andalas
Indonesia Limau Manis, Pauh, Kota Padang, Sumatera
Barat 25163, Indonesia (ID)

(72) Nama Pendesain :
Venny Darlis, ID Berri Brilliant Albar, ID

(74) Nama dan Alamat Konsultan Desain Industri :

(54) Judul Desain Industri : Paper bag ornamen putih Bright

(57) Klaim :
Bentuk



Tampak Perspektif

Tampak Atas

Tampak Bawah

Tampak Depan

Tampak Belakang

Tampak Samping

(19) ID

(51) Klasifikasi Locarno : 09-05

(21) No. Permohonan DI : A00202407759

(22) Tanggal Penerimaan Permohonan DI :
20 Desember 2024

(30) Data Prioritas :
(31) Nomor (32) Tanggal (33) Negara

(43) Tanggal Pengumuman DI :
02 Januari 2025

(71) Nama dan Alamat Pemohon Desain Industri:
LPPM Universitas Andalas
Indonesia Limau Manis, Pauh, Kota Padang, Sumatera
Barat 25163, Indonesia (ID)

(72) Nama Pendesain :
Venny Darlis, ID Berri Brilliant Albar, ID

(74) Nama dan Alamat Konsultan Desain Industri :

(54) Judul Desain Industri :
Shooping bag putih Bright

(57) Klaim :
Bentuk



Tampak Perspektif

Tampak Atas

Tampak Bawah

Tampak Depan

Tampak Belakang

Tampak Samping

(19) ID

(51) Klasifikasi Locarno : 19-08

(21) No. Permohonan DI : A00202407762

(22) Tanggal Penerimaan Permohonan DI :
20 Desember 2024

(30) Data Prioritas :
(31) Nomor (32) Tanggal (33) Negara

(43) Tanggal Pengumuman DI :
02 Januari 2025

(71) Nama dan Alamat Pemohon Desain Industri:
LPPM Universitas Andalas
Indonesia Limau Manis, Pauh, Kota Padang, Sumatera
Barat 25163, Indonesia (ID)

(72) Nama Pendesain :
Nadya Sri Wahyuni, ID Wisnel, ID

(74) Nama dan Alamat Konsultan Desain Industri :

(54) Judul Desain Industri : Kemasan Kerupuk Emping

(57) Klaim :
Komposisi Garis, Komposisi Warna



Tampak Perspektif

Tampak Atas

Tampak Bawah

Tampak Depan

Tampak Belakang

Tampak Samping

(19) ID

(51) Klasifikasi Locarno : 19-08

(21) No. Permohonan DI : A00202407761

(22) Tanggal Penerimaan Permohonan DI :
20 Desember 2024

(30) Data Prioritas :
(31) Nomor (32) Tanggal (33) Negara

(43) Tanggal Pengumuman DI :
02 Januari 2025

(71) Nama dan Alamat Pemohon Desain Industri:
LPPM Universitas Andalas
Indonesia Limau Manis, Pauh, Kota Padang, Sumatera
Barat 25163, Indonesia (ID)

(72) Nama Pendesain :
Nadya Sri Wahyuni, ID Wisnel, ID

(74) Nama dan Alamat Konsultan Desain Industri :

(54) Judul Desain Industri : Kemasan Keripik Pisang

(57) Klaim :
Komposisi Garis, Komposisi Warna



Tampak Perspektif

Tampak Atas

Tampak Bawah

Tampak Depan

Tampak Belakang

Tampak Samping

(19) ID

(51) Klasifikasi Locarno : 02-02

(21) No. Permohonan DI : A00202407764

(22) Tanggal Penerimaan Permohonan DI :
20 Desember 2024

(30) Data Prioritas :
(31) Nomor (32) Tanggal (33) Negara

(43) Tanggal Pengumuman DI :
02 Januari 2025

(71) Nama dan Alamat Pemohon Desain Industri:
LPPM Universitas Andalas
Indonesia Limau Manis, Pauh, Kota Padang, Sumatera
Barat 25163, Indonesia (ID)

(72) Nama Pendesain :
Laura Amelia Triani, ID Ratni Prima Lita ,ID
Anita Dona Asri ,ID Wardah Awwatin Ikhsaniah, ID

(74) Nama dan Alamat Konsultan Desain Industri :

(54) Judul Desain Industri : Bagaya-gaya

(57) Klaim :
Bentuk



Tampak Perspektif

Tampak Atas

Tampak Bawah

Tampak Depan

Tampak Belakang

Tampak Samping

(19) ID

(51) Klasifikasi Locarno : 02-02

(21) No. Permohonan DI : A00202407767

(22) Tanggal Penerimaan Permohonan DI :
20 Desember 2024

(30) Data Prioritas :
(31) Nomor (32) Tanggal (33) Negara

(43) Tanggal Pengumuman DI :
02 Januari 2025

(71) Nama dan Alamat Pemohon Desain Industri:
LPPM Universitas Andalas
Indonesia Limau Manis, Pauh, Kota Padang, Sumatera
Barat 25163, Indonesia (ID)

(72) Nama Pendesain :
Anita Dona Asri ,ID Laura Amelia Triani, ID
Ratni Prima Lita ,ID Midio Sridewi ,ID Devi
Yulia Rahmi ,ID

(74) Nama dan Alamat Konsultan Desain Industri :

(54) Judul Desain Industri : Basantai

(57) Klaim :
Bentuk



Tampak Perspektif

Tampak Atas

Tampak Bawah

Tampak Depan

Tampak Belakang

Tampak Samping

(19) ID

(51) Klasifikasi Locarno : 02-02

(21) No. Permohonan DI : A00202407763

(22) Tanggal Penerimaan Permohonan DI :
20 Desember 2024

(30) Data Prioritas :
(31) Nomor (32) Tanggal (33) Negara

(43) Tanggal Pengumuman DI :
02 Januari 2025

(71) Nama dan Alamat Pemohon Desain Industri:
LPPM Universitas Andalas
Indonesia Limau Manis, Pauh, Kota Padang, Sumatera
Barat 25163, Indonesia (ID)

(72) Nama Pendesain :
Anita Dona Asri ,ID Laura Amelia Triani, ID
Ratni Prima Lita ,ID Devi Yulia Rahmi ,ID

(74) Nama dan Alamat Konsultan Desain Industri :

(54) Judul Desain Industri :
Dolas Bagaya 1

(57) Klaim :
Bentuk



Tampak Perspektif

Tampak Atas

Tampak Bawah

Tampak Depan

Tampak Belakang

Tampak Samping

(19) ID

(51) Klasifikasi Locarno : 02-02

(21) No. Permohonan DI : A00202407766

(22) Tanggal Penerimaan Permohonan DI :
20 Desember 2024

(30) Data Prioritas :
(31) Nomor (32) Tanggal (33) Negara

(43) Tanggal Pengumuman DI :
02 Januari 2025

(71) Nama dan Alamat Pemohon Desain Industri:
LPPM Universitas Andalas
Indonesia Limau Manis, Pauh, Kota Padang, Sumatera
Barat 25163, Indonesia (ID)

(72) Nama Pendesain :
Anita Dona Asri ,ID Laura Amelia Triani, ID
Ratni Prima Lita ,ID Devi Yulia Rahmi, ID

(74) Nama dan Alamat Konsultan Desain Industri :

(54) Judul Desain Industri : Dola Bagaya 2

(57) Klaim :
Bentuk



Tampak Perspektif

Tampak Atas

Tampak Bawah

Tampak Depan

Tampak Belakang

Tampak Samping

(19) ID

(51) Klasifikasi Locarno : 02-02

(21) No. Permohonan DI : A00202407765

(22) Tanggal Penerimaan Permohonan DI :
20 Desember 2024

(30) Data Prioritas :
(31) Nomor (32) Tanggal (33) Negara

(43) Tanggal Pengumuman DI :
02 Januari 2025

(71) Nama dan Alamat Pemohon Desain Industri:
LPPM Universitas Andalas
Indonesia Limau Manis, Pauh, Kota Padang, Sumatera
Barat 25163, Indonesia (ID)

(72) Nama Pendesain :
Anita Dona Asri, ID Laura Amelia Triani, ID
Ratni Prima Lita, ID Devi Yulia Rahmi, ID

(74) Nama dan Alamat Konsultan Desain Industri :

(54) Judul Desain Industri :
Dolas Bagaya 3

(57) Klaim :
Bentuk



Tampak Perspektif

Tampak Atas

Tampak Bawah

Tampak Depan

Tampak Belakang

Tampak Samping

(19) ID

(51) Klasifikasi Locarno : 02-02

(21) No. Permohonan DI : A00202407768

(22) Tanggal Penerimaan Permohonan DI :
20 Desember 2024

(30) Data Prioritas :
(31) Nomor (32) Tanggal (33) Negara

(43) Tanggal Pengumuman DI :
02 Januari 2025

(71) Nama dan Alamat Pemohon Desain Industri:
LPPM Universitas Andalas
Indonesia Limau Manis, Pauh, Kota Padang, Sumatera
Barat 25163, Indonesia (ID)

(72) Nama Pendesain :
Anita Dona Asri, ID Laura Amelia Triani, ID
Ratni Prima Lita, ID Devi Yulia Rahmi, ID

(74) Nama dan Alamat Konsultan Desain Industri :

(54) Judul Desain Industri :
Dolas Bagaya 5

(57) Klaim :
Bentuk



Tampak Perspektif

Tampak Atas

Tampak Bawah

Tampak Depan

Tampak Belakang

Tampak Samping

(19) ID

(51) Klasifikasi Locarno : 02-02

(21) No. Permohonan DI : A00202407770

(22) Tanggal Penerimaan Permohonan DI :
20 Desember 2024

(30) Data Prioritas :
(31) Nomor (32) Tanggal (33) Negara

(43) Tanggal Pengumuman DI :
02 Januari 2025

(71) Nama dan Alamat Pemohon Desain Industri:
LPPM Universitas Andalas
Indonesia Limau Manis, Pauh, Kota Padang, Sumatera
Barat 25163, Indonesia (ID)

(72) Nama Pendesain :
Anita Dona Asri, ID Laura Amelia Triani, ID
Ratni Prima Lita, ID Devi Yulia Rahmi, ID

(74) Nama dan Alamat Konsultan Desain Industri :

(54) Judul Desain Industri :
Dolas Bagaya 6

(57) Klaim :
Bentuk



Tampak Perspektif

Tampak Atas

Tampak Bawah

Tampak Depan

Tampak Belakang

Tampak Samping

(19) ID

(51) Klasifikasi Locarno : 02-02

(21) No. Permohonan DI : A00202407772

(22) Tanggal Penerimaan Permohonan DI :
20 Desember 2024

(30) Data Prioritas :
(31) Nomor (32) Tanggal (33) Negara

(43) Tanggal Pengumuman DI :
02 Januari 2025

(71) Nama dan Alamat Pemohon Desain Industri:
LPPM Universitas Andalas
Indonesia Limau Manis, Pauh, Kota Padang, Sumatera
Barat 25163, Indonesia (ID)

(72) Nama Pendesain :
Laura Amelia Triani, ID Ratni Prima Lita, ID
Anita Dona Asri, ID Fitria Khairina, ID

(74) Nama dan Alamat Konsultan Desain Industri :

(54) Judul Desain Industri :
Dolas Nan Segeh 1

(57) Klaim :
Bentuk



Tampak Perspektif

Tampak Atas

Tampak Bawah

Tampak Depan

Tampak Belakang

Tampak Samping

(19) ID

(51) Klasifikasi Locarno : 02-02

(21) No. Permohonan DI : A00202407771

(22) Tanggal Penerimaan Permohonan DI :
20 Desember 2024

(30) Data Prioritas :
(31) Nomor (32) Tanggal (33) Negara

(43) Tanggal Pengumuman DI :
02 Januari 2025

(71) Nama dan Alamat Pemohon Desain Industri:
LPPM Universitas Andalas
Indonesia Limau Manis, Pauh, Kota Padang, Sumatera
Barat 25163, Indonesia (ID)

(72) Nama Pendesain :
Laura Amelia Triani, ID Ratni Prima Lita, ID
Anita Dona Asri, ID Hafiz Rahman, ID

(74) Nama dan Alamat Konsultan Desain Industri :

(54) Judul Desain Industri :
Dolas Nan Segeh 2

(57) Klaim :
Bentuk



Tampak Perspektif

Tampak Atas

Tampak Bawah

Tampak Depan

Tampak Belakang

Tampak Samping

(19) ID

(51) Klasifikasi Locarno : 02-02

(21) No. Permohonan DI : A00202407769

(22) Tanggal Penerimaan Permohonan DI :
20 Desember 2024

(30) Data Prioritas :
(31) Nomor (32) Tanggal (33) Negara

(43) Tanggal Pengumuman DI :
02 Januari 2025

(71) Nama dan Alamat Pemohon Desain Industri:
LPPM Universitas Andalas
Indonesia Limau Manis, Pauh, Kota Padang, Sumatera
Barat 25163, Indonesia (ID)

(72) Nama Pendesain :
Laura Amelia Triani, ID Ratni Prima Lita, ID
Anita Dona Asri, ID Wardah Awwalin Ikhsaniah, ID

(74) Nama dan Alamat Konsultan Desain Industri :

(54) Judul Desain Industri :
Dolas Nan Segeh 3

(57) Klaim :
Bentuk



Tampak Perspektif

Tampak Atas

Tampak Bawah

Tampak Depan

Tampak Belakang

Tampak Samping

(19) ID

(51) Klasifikasi Locarno : 02-02

(21) No. Permohonan DI : A00202407776

(22) Tanggal Penerimaan Permohonan DI :
20 Desember 2024

(30) Data Prioritas :
(31) Nomor (32) Tanggal (33) Negara

(43) Tanggal Pengumuman DI :
02 Januari 2025

(71) Nama dan Alamat Pemohon Desain Industri:
LPPM Universitas Andalas
Indonesia Limau Manis, Pauh, Kota Padang, Sumatera
Barat 25163, Indonesia (ID)

(72) Nama Pendesain :
Laura Amelia Triani, ID Ratni Prima Lita, ID
Anita Dona Asri, ID Wardah Awwalin Ikhsaniah, ID

(74) Nama dan Alamat Konsultan Desain Industri :

(54) Judul Desain Industri : Duo Kaluak

(57) Klaim :
Bentuk



Tampak Perspektif

Tampak Atas

Tampak Bawah

Tampak Depan

Tampak Belakang

Tampak Samping

(19) ID

(51) Klasifikasi Locarno : 02-02

(21) No. Permohonan DI : A00202407775

(22) Tanggal Penerimaan Permohonan DI :
20 Desember 2024

(30) Data Prioritas :
(31) Nomor (32) Tanggal (33) Negara

(43) Tanggal Pengumuman DI :
02 Januari 2025

(71) Nama dan Alamat Pemohon Desain Industri:
LPPM Universitas Andalas
Indonesia Limau Manis, Pauh, Kota Padang, Sumatera
Barat 25163, Indonesia (ID)

(72) Nama Pendesain :
Laura Amelia Triani, ID Ratni Prima Lita, ID
Anita Dona Asri, ID Wardah Awwalin Ikhsaniah, ID

(74) Nama dan Alamat Konsultan Desain Industri :

(54) Judul Desain Industri :
Kaluak Bana

(57) Klaim :
Bentuk



Tampak Perspektif

Tampak Atas

Tampak Bawah

Tampak Depan

Tampak Belakang

Tampak Samping

(19) ID

(51) Klasifikasi Locarno : 02-02

(21) No. Permohonan DI : A00202407773

(22) Tanggal Penerimaan Permohonan DI :
20 Desember 2024

(30) Data Prioritas :
(31) Nomor (32) Tanggal (33) Negara

(43) Tanggal Pengumuman DI :
02 Januari 2025

(71) Nama dan Alamat Pemohon Desain Industri:
LPPM Universitas Andalas
Indonesia Limau Manis, Pauh, Kota Padang, Sumatera
Barat 25163, Indonesia (ID)

(72) Nama Pendesain :
Laura Amelia Triani, ID Ratni Prima Lita, ID
Anita Dona Asri, ID Rahmy Fahmy, ID

(74) Nama dan Alamat Konsultan Desain Industri :

(54) Judul Desain Industri : Membumi

(57) Klaim :
Bentuk



Tampak Perspektif

Tampak Atas

Tampak Bawah

Tampak Depan

Tampak Belakang

Tampak Samping

(19) ID

(51) Klasifikasi Locarno : 02-02

(21) No. Permohonan DI : A00202407774

(22) Tanggal Penerimaan Permohonan DI :
20 Desember 2024

(30) Data Prioritas :
(31) Nomor (32) Tanggal (33) Negara

(43) Tanggal Pengumuman DI :
02 Januari 2025

(71) Nama dan Alamat Pemohon Desain Industri:
LPPM Universitas Andalas
Indonesia Limau Manis, Pauh, Kota Padang, Sumatera
Barat 25163, Indonesia (ID)

(72) Nama Pendesain :
Anita Dona Asri ,ID Laura Amelia Triani, ID
Ratni Prima Lita ,ID Midio Sridewi, ID Devi Yulia
Rahmi, ID

(74) Nama dan Alamat Konsultan Desain Industri :

(54) Judul Desain Industri : Segeh

(57) Klaim :
Bentuk



Tampak Perspektif

Tampak Atas

Tampak Bawah

Tampak Depan

Tampak Belakang

Tampak Samping

(19) ID

(51) Klasifikasi Locarno : 02-02

(21) No. Permohonan DI : A00202407777

(22) Tanggal Penerimaan Permohonan DI :
20 Desember 2024

(30) Data Prioritas :
(31) Nomor (32) Tanggal (33) Negara

(43) Tanggal Pengumuman DI :
02 Januari 2025

(71) Nama dan Alamat Pemohon Desain Industri:
LPPM Universitas Andalas
Indonesia Limau Manis, Pauh, Kota Padang, Sumatera
Barat 25163, Indonesia (ID)

(72) Nama Pendesain :
Laura Amelia Triani, ID Ratni Prima Lita ,ID
Anita Dona Asri, ID Rahmy Fahmy, ID

(74) Nama dan Alamat Konsultan Desain Industri :

(54) Judul Desain Industri : Senada Dolas 1

(57) Klaim :
Bentuk



Tampak Perspektif

Tampak Atas

Tampak Bawah

Tampak Depan

Tampak Belakang

Tampak Samping

(19) ID

(51) Klasifikasi Locarno : 02-02

(21) No. Permohonan DI : A00202407783

(22) Tanggal Penerimaan Permohonan DI :
20 Desember 2024

(30) Data Prioritas :
(31) Nomor (32) Tanggal (33) Negara

(43) Tanggal Pengumuman DI :
02 Januari 2025

(71) Nama dan Alamat Pemohon Desain Industri:
LPPM Universitas Andalas
Indonesia Limau Manis, Pauh, Kota Padang, Sumatera
Barat 25163, Indonesia (ID)

(72) Nama Pendesain :
Laura Amelia Triani, ID Ratni Prima Lita ,ID
Anita Dona Asri, ID Asmi Abbas ,ID

(74) Nama dan Alamat Konsultan Desain Industri :

(54) Judul Desain Industri : Senada Dolas 2

(57) Klaim :
Bentuk



Tampak Perspektif

Tampak Atas

Tampak Bawah

Tampak Depan

Tampak Belakang

Tampak Samping

(19) ID

(51) Klasifikasi Locarno : 02-02

(21) No. Permohonan DI : A00202407782

(22) Tanggal Penerimaan Permohonan DI :
20 Desember 2024

(30) Data Prioritas :
(31) Nomor (32) Tanggal (33) Negara

(43) Tanggal Pengumuman DI :
02 Januari 2025

(71) Nama dan Alamat Pemohon Desain Industri:
LPPM Universitas Andalas
Indonesia Limau Manis, Pauh, Kota Padang, Sumatera
Barat 25163, Indonesia (ID)

(72) Nama Pendesain :
Anita Dona Asri ,ID Laura Amelia Triani,ID
Ratni Prima Lita,ID Midio Sridewi,ID Devi Yulia
Rahmi,ID

(74) Nama dan Alamat Konsultan Desain Industri :

(54) Judul Desain Industri : Tacelak

(57) Klaim :
Bentuk



Tampak Perspektif

Tampak Atas

Tampak Bawah

Tampak Depan

Tampak Belakang

Tampak Samping

(19) ID

(51) Klasifikasi Locarno : 02-02

(21) No. Permohonan DI : A00202407781

(22) Tanggal Penerimaan Permohonan DI :
20 Desember 2024

(30) Data Prioritas :
(31) Nomor (32) Tanggal (33) Negara

(43) Tanggal Pengumuman DI :
02 Januari 2025

(71) Nama dan Alamat Pemohon Desain Industri:
LPPM Universitas Andalas
Indonesia Limau Manis, Pauh, Kota Padang, Sumatera
Barat 25163, Indonesia (ID)

(72) Nama Pendesain :
Anita Dona Asri, ID Midio Sridewi, ID Laura
Amelia Triani, ID Ratni Prima Lita, ID

(74) Nama dan Alamat Konsultan Desain Industri :

(54) Judul Desain Industri :
Dolas Nan Anggun

(57) Klaim :
Bentuk



Tampak Perspektif

Tampak Atas

Tampak Bawah

Tampak Depan

Tampak Belakang

Tampak Samping

(19) ID

(51) Klasifikasi Locarno : 02-02

(21) No. Permohonan DI : A00202407784

(22) Tanggal Penerimaan Permohonan DI :
20 Desember 2024

(30) Data Prioritas :
(31) Nomor (32) Tanggal (33) Negara

(43) Tanggal Pengumuman DI :
02 Januari 2025

(71) Nama dan Alamat Pemohon Desain Industri:
LPPM Universitas Andalas
Indonesia Limau Manis, Pauh, Kota Padang, Sumatera
Barat 25163, Indonesia (ID)

(72) Nama Pendesain :
Anita Dona Asri ,ID Midio Sridewi, ID Laura
Amelia Triani, ID Ratni Prima Lita ,ID

(74) Nama dan Alamat Konsultan Desain Industri :

(54) Judul Desain Industri :
Dolas Nan Kamek

(57) Klaim :
Bentuk



Tampak Perspektif

Tampak Atas

Tampak Bawah

Tampak Depan

Tampak Belakang

Tampak Samping

(19) ID

(51) Klasifikasi Locarno : 03-01

(21) No. Permohonan DI : A00202407787

(22) Tanggal Penerimaan Permohonan DI :
20 Desember 2024

(30) Data Prioritas :
(31) Nomor (32) Tanggal (33) Negara

(43) Tanggal Pengumuman DI :
02 Januari 2025

(71) Nama dan Alamat Pemohon Desain Industri:
LPPM Universitas Andalas
Indonesia Limau Manis, Pauh, Kota Padang, Sumatera
Barat 25163, Indonesia (ID)

(72) Nama Pendesain :
Indrayeni,ID Ratni Prima Lita,ID Budi
Rahmadya,ID Muhammad Dzakwan El Harits,ID
Husnul Khatimah,ID

(74) Nama dan Alamat Konsultan Desain Industri :

(54) Judul Desain Industri : Dompot Kosmetik Manih

(57) Klaim :
Bentuk



Tampak Perspektif

Tampak Atas

Tampak Bawah

Tampak Depan

Tampak Belakang

Tampak Samping

(19) ID

(51) Klasifikasi Locarno : 03-01

(21) No. Permohonan DI : A00202407786

(22) Tanggal Penerimaan Permohonan DI :
20 Desember 2024

(30) Data Prioritas :
(31) Nomor (32) Tanggal (33) Negara

(43) Tanggal Pengumuman DI :
02 Januari 2025

(71) Nama dan Alamat Pemohon Desain Industri:
LPPM Universitas Andalas
Indonesia Limau Manis, Pauh, Kota Padang, Sumatera
Barat 25163, Indonesia (ID)

(72) Nama Pendesain :
Indrayeni,ID Budi Rahmadya,ID Ratni
Prima Lita ,ID Muhammad Dzakwan El Harits,ID
Husnul Khatimah,ID

(74) Nama dan Alamat Konsultan Desain Industri :

(54) Judul Desain Industri :
Songket Gadih

(57) Klaim :
Bentuk



Tampak Perspektif

Tampak Atas

Tampak Bawah

Tampak Depan

Tampak Belakang

Tampak Samping

(19) ID

(51) Klasifikasi Locarno : 03-01

(21) No. Permohonan DI : A00202407789

(22) Tanggal Penerimaan Permohonan DI :
20 Desember 2024

(30) Data Prioritas :
(31) Nomor (32) Tanggal (33) Negara

(43) Tanggal Pengumuman DI :
02 Januari 2025

(71) Nama dan Alamat Pemohon Desain Industri:
Politeknik Negeri Samarinda
Jl. Dr. Ciptomangunkusumo Kampus Gn Lipan Gunung
Panjang, Samarinda Seberang, Kota Samarinda, Kalimantan
Timur 75131, Indonesia (ID)

(72) Nama Pendesain :
Etwin Fibriane Suprpto, ID Maulita, ID

(74) Nama dan Alamat Konsultan Desain Industri :

(54) Judul Desain Industri : CLUTCH WANITA BERBAHAN PAPAN PARTIKEL LIMBAH SERBUK KAYU, KULIT KACANG
DAN SERABUT KELAPA

(57) Klaim :
Komposisi Garis, Komposisi Warna



Tampak Perspektif

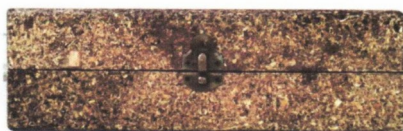

Tampak Atas



Tampak Bawah



Tampak Depan



Tampak Belakang



Tampak Samping

(19) ID

(51) Klasifikasi Locarno : 12-07

(21) No. Permohonan DI : A00202407790

(22) Tanggal Penerimaan Permohonan DI :
20 Desember 2024

(30) Data Prioritas :
(31) Nomor (32) Tanggal (33) Negara

(43) Tanggal Pengumuman DI :
02 Januari 2025

(71) Nama dan Alamat Pemohon Desain Industri:
Edy Karyadi Alimin
Pondok Hijau Indah Blok E-14 Ciwaruga, Parongpong,
Kab. Bandung Barat, Jawa Barat 40559, Indonesia (ID)

(72) Nama Pendesain :
Edy Karyadi Alimin, ID

(74) Nama dan Alamat Konsultan Desain Industri :

(54) Judul Desain Industri : Konfigurasi Wing-Fuselage Blended Pesawat Terbang berawak

(57) Klaim :
Bentuk, Konfigurasi



Tampak Perspektif

Tampak Perspektif

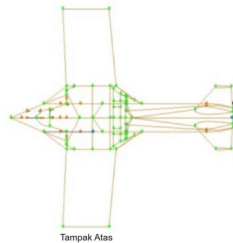

Tampak Atas

Tampak Atas

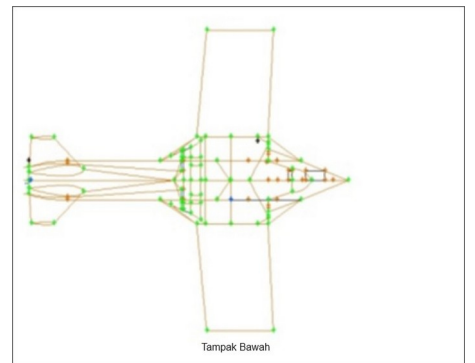

Tampak Bawah

Tampak Bawah

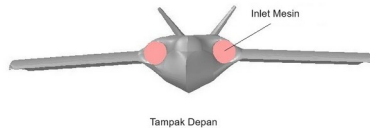

Tampak Depan

Tampak Depan

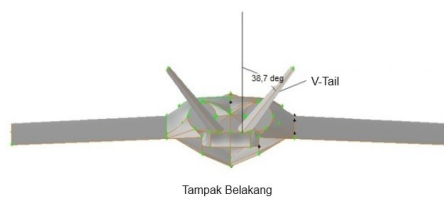

Tampak Belakang

Tampak Belakang

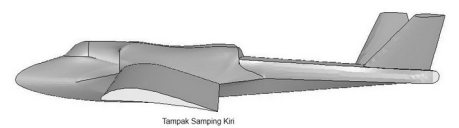

Tampak Samping Kiri

Tampak Samping

(19) ID

(51) Klasifikasi Locarno : 06-04

(21) No. Permohonan DI : A00202407791

(22) Tanggal Penerimaan Permohonan DI :
20 Desember 2024

(30) Data Prioritas :
(31) Nomor (32) Tanggal (33) Negara

(43) Tanggal Pengumuman DI :
02 Januari 2025

(71) Nama dan Alamat Pemohon Desain Industri:
PT. GERBANG MAKMUR PLASTIK
Jl. Raya Salemban Jaya No. 288 Salemban Jaya,
Kosambi, Kab. Tangerang, Banten 15214, Indonesia (ID)

(72) Nama Pendesain :
ARIEYANTO HARTONO, ID

(74) Nama dan Alamat Konsultan Desain Industri :

(54) Judul Desain Industri : LEMARI TV PETRA

(57) Klaim :
Bentuk, Konfigurasi, Komposisi Garis

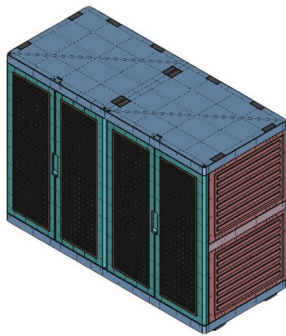

Tampak Perspektif

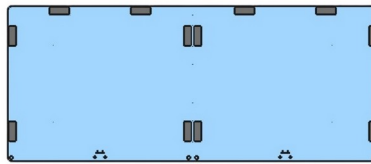

Tampak Atas

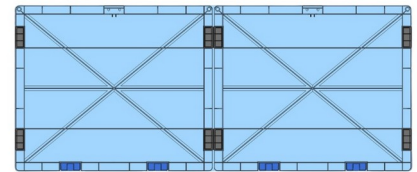

Tampak Bawah

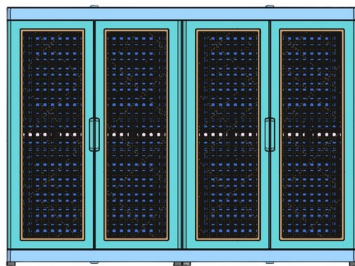

Tampak Depan

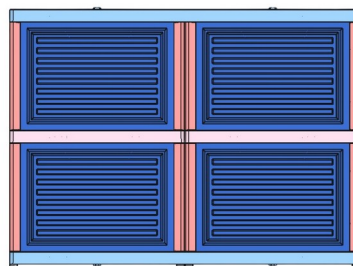

Tampak Belakang

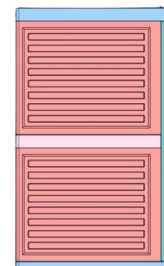

Tampak Samping

(19) ID

(51) Klasifikasi Locarno : 12-16

(21) No. Permohonan DI : A00202407792

(22) Tanggal Penerimaan Permohonan DI :
21 Desember 2024

(30) Data Prioritas :
(31) Nomor (32) Tanggal (33) Negara

(43) Tanggal Pengumuman DI :
02 Januari 2025

(71) Nama dan Alamat Pemohon Desain Industri:
Universitas Negeri Semarang
Sentra KI LPPM UNNES Gedung Prof. Dr. Retno
Sriningsih Satmoko, Penelitian dan Pengabdian Masyarakat,
Kampus Sekaran, Gunungpati, Semarang 50229 Sekaran,
Gunungpati, Kota Semarang, Jawa Tengah 50229, Indonesia
(ID)

(72) Nama Pendesain :
Widya Aryadi, S.T., M.Eng.,ID Dr. Djuniadi,
MT.,ID Danang Dwi Saputro, S.T., M.T.,ID Ari
Dwi Nur Indriawan M., S.Pd, M.Pd.,ID Angga
Septiyanto, S.Pd., M.T.,ID Shohihatur Rohman, S.Pd.,
M.Pd.,ID Achsinul In'am, S.T.,ID

(74) Nama dan Alamat Konsultan Desain Industri :

(54) Judul Desain Industri : DESAIN SASIS LADDER FRAME UNTUK MOBIL LISTRIK NIAGA

(57) Klaim :
Bentuk,Konfigurasi



Tampak Perspektif

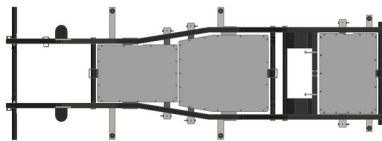

Tampak Atas

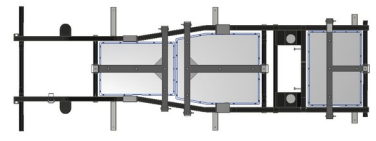

Tampak Bawah

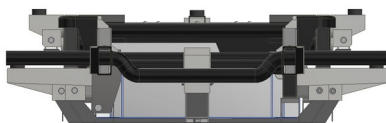

Tampak Depan

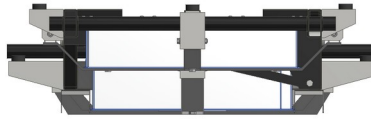

Tampak Belakang



Tampak Samping

(19) ID

(51) Klasifikasi Locarno : 12-08

(21) No. Permohonan DI : A00202407793

(22) Tanggal Penerimaan Permohonan DI :
21 Desember 2024

(30) Data Prioritas :
(31) Nomor (32) Tanggal (33) Negara

(43) Tanggal Pengumuman DI :
02 Januari 2025

(71) Nama dan Alamat Pemohon Desain Industri:
Universitas Negeri Semarang
Sentra KI LPPM UNNES Gedung Prof. Dr. Retno
Sriningsih Satmoko, Penelitian dan Pengabdian Masyarakat,
Kampus Sekaran, Gunungpati, Semarang 50229 Sekaran,
Gunungpati, Kota Semarang, Jawa Tengah 50229, Indonesia
(ID)

(72) Nama Pendesain :
Widya Aryadi, S.T., M.Eng.,ID Dr. Djuniadi,
MT.,ID Danang Dwi Saputro, S.T., M.T.,ID Ari
Dwi Nur Indriawan M., S.Pd, M.Pd.,ID Angga
Septiyanto, S.Pd., M.T.,ID Shohihatur Rohman, S.Pd.,
M.Pd.,ID Achsinul In'am, S.T.,ID

(74) Nama dan Alamat Konsultan Desain Industri :

(54) Judul Desain Industri : DESAIN MOBIL LISTRIK NIAGA TIPE SPORT UTILITY VEHICLE

(57) Klaim :
Bentuk,Konfigurasi



Tampak Perspektif



Tampak Atas

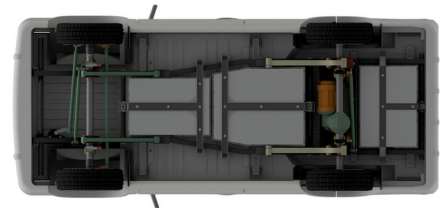

Tampak Bawah



Tampak Depan



Tampak Belakang



Tampak Samping

(19) ID

(51) Klasifikasi Locarno : 12-08

(21) No. Permohonan DI : A00202407794

(22) Tanggal Penerimaan Permohonan DI :
21 Desember 2024

(30) Data Prioritas :
(31) Nomor (32) Tanggal (33) Negara

(43) Tanggal Pengumuman DI :
02 Januari 2025

(71) Nama dan Alamat Pemohon Desain Industri:
Universitas Negeri Semarang
Sentra KI LPPM UNNES Gedung Prof. Dr. Retno
Sriningsih Satmoko, Penelitian dan Pengabdian Masyarakat,
Kampus Sekaran, Gunungpati, Semarang 50229 Sekaran,
Gunungpati, Kota Semarang, Jawa Tengah 50229, Indonesia
(ID)

(72) Nama Pendesain :
Widya Aryadi, S.T., M.Eng.,ID Dr. Djuniadi,
MT.,ID Danang Dwi Saputro, S.T., M.T.,ID Ari
Dwi Nur Indriawan M., S.Pd, M.Pd.,ID Angga
Septiyanto, S.Pd., M.T.,ID Shohihatur Rohman, S.Pd.,
M.Pd.,ID Achsinul In'am, S.T.,ID

(74) Nama dan Alamat Konsultan Desain Industri :

(54) Judul Desain Industri : DESAIN MOBIL LISTRIK NIAGA TIPE PICK-UP

(57) Klaim :
Bentuk,Konfigurasi



Tampak Perspektif

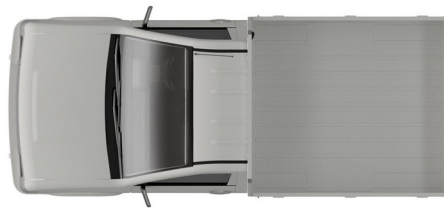

Tampak Atas

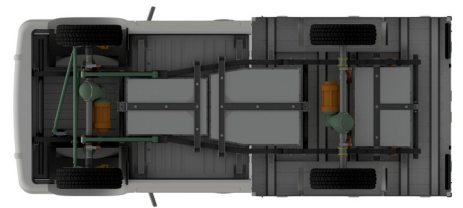

Tampak Bawah



Tampak Depan



Tampak Belakang



Tampak Samping

(19) ID

(51) Klasifikasi Locarno : 14-04

(21) No. Permohonan DI : A00202407795

(22) Tanggal Penerimaan Permohonan DI :
21 Desember 2024

(30) Data Prioritas :
(31) Nomor (32) Tanggal (33) Negara

(43) Tanggal Pengumuman DI :
02 Januari 2025

(71) Nama dan Alamat Pemohon Desain Industri:
Universitas Dr. Soetomo
Jl. Semolowaru No.84 Menur Pumpungan, Sukolilo, Kota
Surabaya, Jawa Timur 60118, Indonesia (ID)

(72) Nama Pendesain :
Dr. Wiwiek Harwika, M.M.,ID Dr. Dra. Fedianty
Augustinah, M.M.,ID Prof. Dr. Ir. Fadjar Kurnia Hartati,
M.P.,ID Mohammad Ridho'i, S.Pd., M.Pd.,ID
Moch. Fauzi, S.Pd., M.Pd.,ID Gati Ayu Likasari,
S.Pd.,M.Pd.,ID Drs. R. Zainal Fatah., MS.,ID
Dr. Drs. Priyanto., MM.,ID

(74) Nama dan Alamat Konsultan Desain Industri :
Moh. Fahrial Amrulla
Jl. Sunan Muria VIII/9, Kota Malang

(54) Judul Desain Industri : SYSCORDES

(57) Klaim :
Komposisi Warna,Bentuk

Tampak Perspektif

Tampak Atas

Tampak Bawah

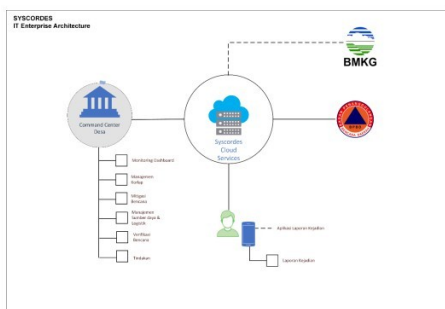

Tampak Depan

Tampak Belakang

Tampak Samping

(19) ID

(51) Klasifikasi Locarno : 31-00

(21) No. Permohonan DI : A00202407799

(22) Tanggal Penerimaan Permohonan DI :
21 Desember 2024

(30) Data Prioritas :
(31) Nomor (32) Tanggal (33) Negara

(43) Tanggal Pengumuman DI :
02 Januari 2025

(71) Nama dan Alamat Pemohon Desain Industri:

Dr. Ir. Rosad Ma'ali El Hadi, M.Pd., M.T., IPU., Asean
Eng.

Jl. Bojong Raya No. 78 Caringin, Bandung Kulon, Kota
Bandung, Jawa Barat 40212, Indonesia (ID)

Sri Erina Damayanti, S.T., M.Kom.
Jl. Pelabuhan II KM 6 Selagedang No. 20 Lembursitu,
Lembursitu, Kota Sukabumi, Jawa Barat 43168, Indonesia (ID)

Prof. Dr. Ir. Yusman Taufik, M.P.
Cluster Antapani Makmur Kav. 17 Antapani Kulon,
Antapani, Kota Bandung, Jawa Barat 40291, Indonesia (ID)

Abdul Fatah, ST., MT.
Kp. Kamasan RT 005 RW 002 Kamasan, Banjaran, Kab.
Bandung, Jawa Barat 40377, Indonesia (ID)

Dewi Shintya Pratiwi, S.T., M.Ds.
Jl. Jongjolong No. 11 Burangrang, Lengkong, Kota
Bandung, Jawa Barat 40262, Indonesia (ID)

(72) Nama Pendesain :

Dr. Ir. Rosad Ma'ali El Hadi, M.Pd., M.T., IPU., Asean

Eng.,ID Sri Erina Damayanti, S.T., M.Kom.,ID

Prof. Dr. Ir. Yusman Taufik, M.P.,ID Abdul Fatah, S.T.,

M.T.,ID Dewi Shintya Pratiwi, S.T., M.Ds.,ID

(74) Nama dan Alamat Konsultan Desain Industri :

(54) Judul Desain Industri : MESIN CETAK NORI SISTEM SLIDER

(57) Klaim :
Bentuk,Konfigurasi

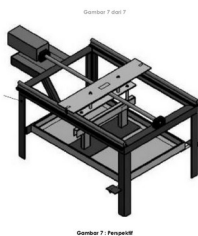

Tampak Perspektif

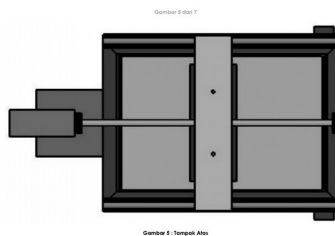

Tampak Atas

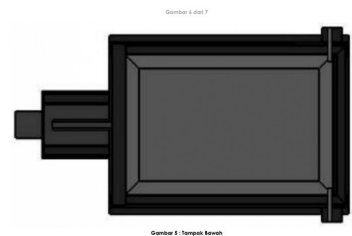

Tampak Bawah



Tampak Depan



Tampak Belakang

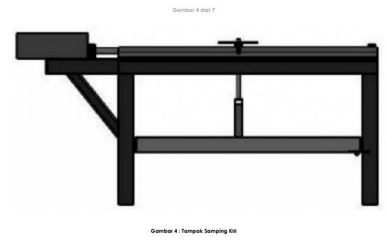

Tampak Samping

(19) ID

(51) Klasifikasi Locarno : 14-02

(21) No. Permohonan DI : A00202407802

(22) Tanggal Penerimaan Permohonan DI :
22 Desember 2024

(30) Data Prioritas :
(31) Nomor (32) Tanggal (33) Negara

(43) Tanggal Pengumuman DI :
02 Januari 2025

(71) Nama dan Alamat Pemohon Desain Industri:
MATTHEW KEVIN
Keputih Teratai Asri IV Blok W-6/25, Pakuwon City,
RT/RW : 011/002 Keputih, Sukolilo, Kota Surabaya, Jawa
Timur 60111, Indonesia (ID)

(72) Nama Pendesain :
MATTHEW KEVIN, ID

(74) Nama dan Alamat Konsultan Desain Industri :

(54) Judul Desain Industri : TASBIH DIGITAL

(57) Klaim :
Konfigurasi, Komposisi Garis, Komposisi Warna, Bentuk



Tampak Perspektif



Tampak Atas



Tampak Bawah



Tampak Depan



Tampak Belakang



Tampak Samping

(19) ID

(51) Klasifikasi Locarno : 24-04

(21) No. Permohonan DI : A00202407803

(22) Tanggal Penerimaan Permohonan DI :
22 Desember 2024

(30) Data Prioritas :
(31) Nomor (32) Tanggal (33) Negara

(43) Tanggal Pengumuman DI :
02 Januari 2025

(71) Nama dan Alamat Pemohon Desain Industri:
laura
Jl. Sinar Budi Gg. N no.17A Pejagalan, Penjaringan, Kota
Adm. Jakarta Utara, DKI Jakarta 14450, Indonesia (ID)

(72) Nama Pendesain :
laura,ID

(74) Nama dan Alamat Konsultan Desain Industri :

(54) Judul Desain Industri : Bantal Pemanas Aktivasi Udara pereda nyeri menstruasi bentuk UTERUS

(57) Klaim :
Bentuk,Konfigurasi,Komposisi Garis



Tampak Perspektif

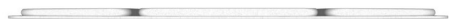

Tampak Atas



Tampak Bawah

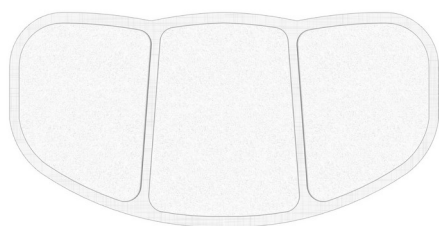

Tampak Depan

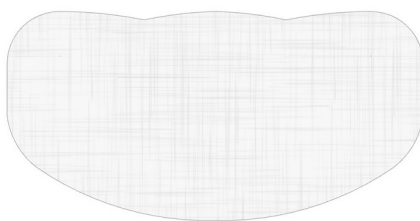

Tampak Belakang



Tampak Samping

(19) ID

(51) Klasifikasi Locarno : 15-03

(21) No. Permohonan DI : A00202407804

(22) Tanggal Penerimaan Permohonan DI :
22 Desember 2024

(30) Data Prioritas :
(31) Nomor (32) Tanggal (33) Negara

(43) Tanggal Pengumuman DI :
02 Januari 2025

(71) Nama dan Alamat Pemohon Desain Industri:
Universitas Gadjah Mada
Direktorat Penelitian, Gedung Pusat UGM Lantai 3 Sayap
Selatan, Bulaksumur Caturtunggal, Depok, Kab. Sleman, DI
Yogyakarta 55281, Indonesia (ID)

(72) Nama Pendesain :
Ir. Vendy Eko Prasetyo, S.Hut., M.Sc., Ph.D., IPM.,
ASEAN Eng.,ID Prof. Dr.Agr.Sc. Ir. Ragil Widyorini,
S.T., M.T., IPU.,ID Prof. Dr. Ir. Ganis Lukmandaru,
S.Hut., M.Agr., IPU.,ID Ir. Rini Pujiarti, S.Hut., M.Sc.,
Ph.D., IPM.,ID Ir. Fanny Hidayati, S.Hut., M.Sc., Ph.D.,
IPM.,ID Muhamad Sugiarto, ID Dr. Sugiyanto,
S.T., M.T.,ID Radhian Krisnaputra, S.T., M.Eng.,ID

(74) Nama dan Alamat Konsultan Desain Industri :

(54) Judul Desain Industri : Mesin Dekortikator Tanaman Serat Kenaf menjadi Serat Kenaf

(57) Klaim :
Bentuk, Konfigurasi



Tampak Perspektif

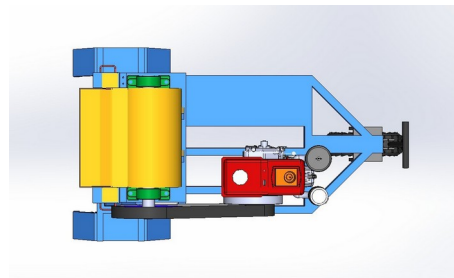

Tampak Atas



Tampak Bawah

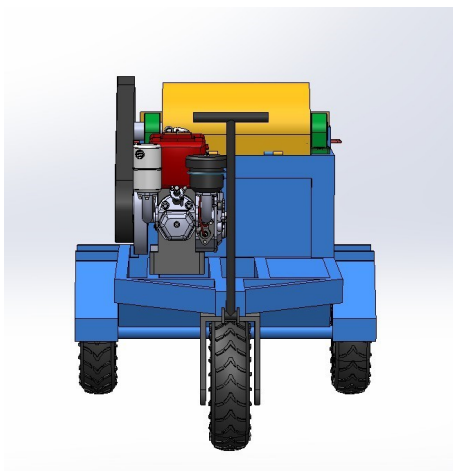

Tampak Depan

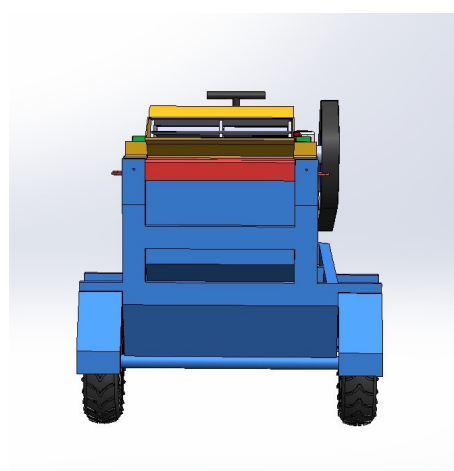

Tampak Belakang

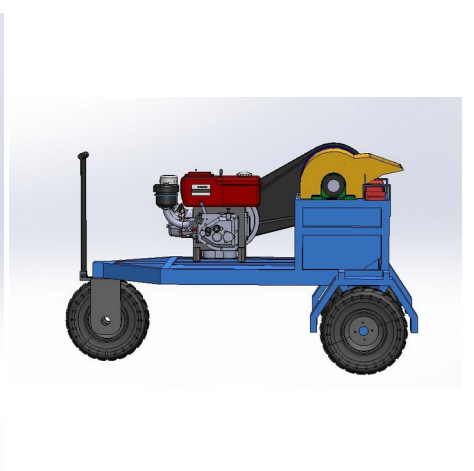

Tampak Samping

(19) ID

(51) Klasifikasi Locarno : 15-03

(21) No. Permohonan DI : A00202407806

(22) Tanggal Penerimaan Permohonan DI :
22 Desember 2024

(30) Data Prioritas :
(31) Nomor (32) Tanggal (33) Negara

(43) Tanggal Pengumuman DI :
02 Januari 2025

(71) Nama dan Alamat Pemohon Desain Industri:
Universitas Gadjah Mada
Direktorat Penelitian, Gedung Pusat UGM Lantai 3 Sayap
Selatan, Bulaksumur Caturtunggal, Depok, Kab. Sleman, DI
Yogyakarta 55281, Indonesia (ID)

(72) Nama Pendesain :
Ir. Vendy Eko Prasetyo, S.Hut., M.Sc., Ph.D., IPM.,
ASEAN Eng.,ID Prof. Dr.Agr.Sc. Ir. Ragil Widyorini,
S.T., M.T., IPU.,ID Prof. Dr. Ir. Ganis Lukmandaru,
S.Hut., M.Agr., IPU.,ID Ir. Rini Pujiarti, S.Hut., M.Sc.,
Ph.D., IPM.,ID Ir. Fanny Hidayati, S.Hut., M.Sc., Ph.D.,
IPM.,ID Muhamad Sugiarto, ID Dr. Sugiyanto,
S.T., M.T, ID Radhian Krisnaputra, S.T., M.Eng.,ID

(74) Nama dan Alamat Konsultan Desain Industri :

(54) Judul Desain Industri : Mesin Pemas Serat Kenaf

(57) Klaim :
Bentuk, Konfigurasi

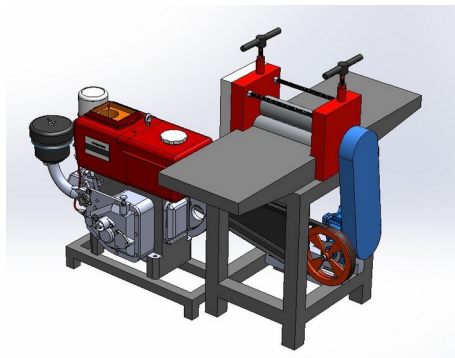

Tampak Perspektif

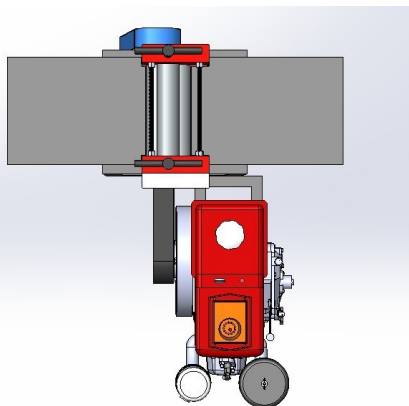

Tampak Atas

Tampak Bawah

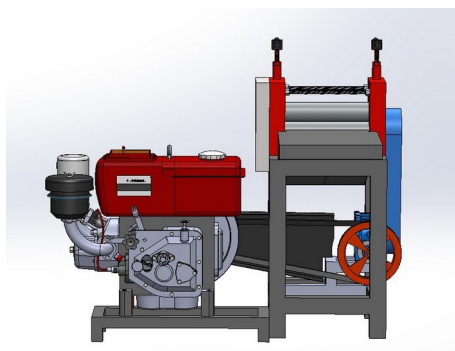

Tampak Depan

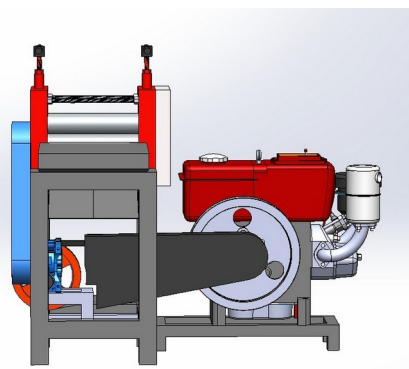

Tampak Belakang

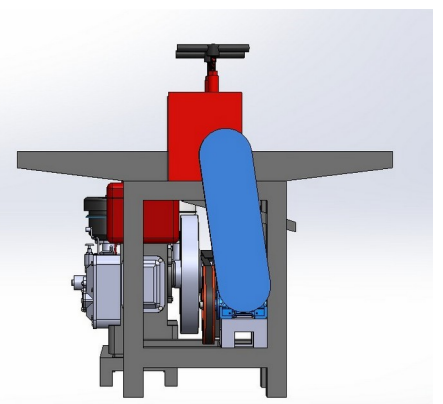

Tampak Samping

(19) ID

(51) Klasifikasi Locarno : 15-03

(21) No. Permohonan DI : A00202407805

(22) Tanggal Penerimaan Permohonan DI :
22 Desember 2024

(30) Data Prioritas :
(31) Nomor (32) Tanggal (33) Negara

(43) Tanggal Pengumuman DI :
02 Januari 2025

(71) Nama dan Alamat Pemohon Desain Industri:
Universitas Gadjah Mada
Direktorat Penelitian, Gedung Pusat UGM Lantai 3 Sayap
Selatan, Bulaksumur Caturtunggal, Depok, Kab. Sleman, DI
Yogyakarta 55281, Indonesia (ID)

(72) Nama Pendesain :
Prof. Dr. Ir. Ganis Lukmandaru, S.Hut., M.Agr., IPU.,ID
Prof. Dr.Agr.Sc. Ir. Ragil Widyorini, S.T., M.T., IPU.,ID
Ir. Rini Pujiarti, S.Hut., M.Sc., Ph.D., IPM.,ID Ir. Vendy
Eko Prasetyo, S.Hut., M.Sc., Ph.D., IPM., ASEAN Eng.,ID
Ir. Fanny Hidayati, S.Hut., M.Sc., Ph.D., IPM.,ID
Muhamad Sugiarto,ID Dr. Sugiyanto, S.T., M.T.,ID
Radhian Krisnaputra, S.T., M.Eng.ID

(74) Nama dan Alamat Konsultan Desain Industri :

(54) Judul Desain Industri : Mesin Pengurai Serat Kenaf

(57) Klaim :
Bentuk,Konfigurasi

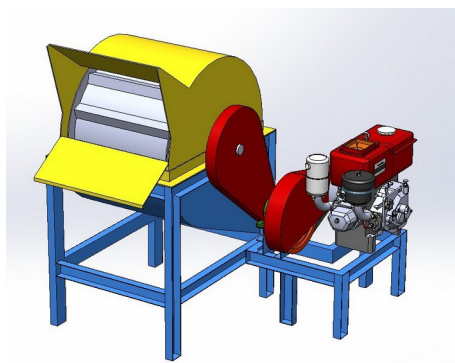

Tampak Perspektif

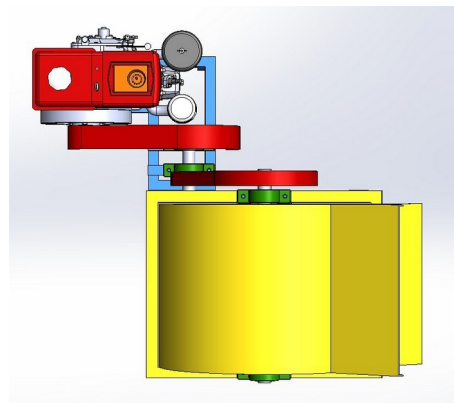

Tampak Atas

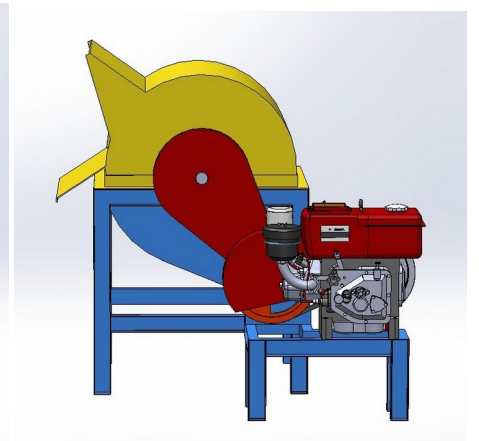

Tampak Bawah

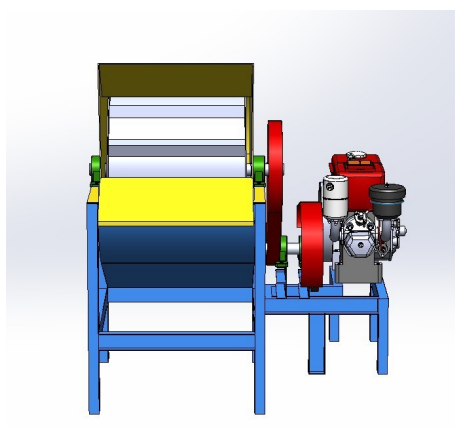

Tampak Depan

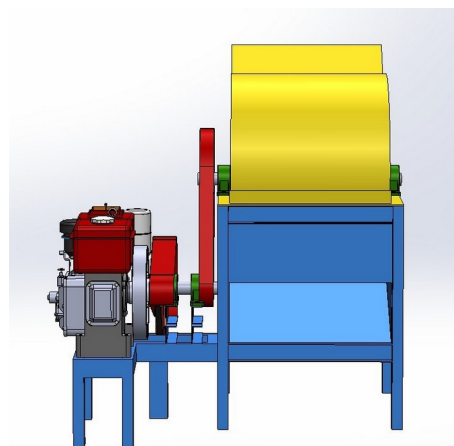

Tampak Belakang

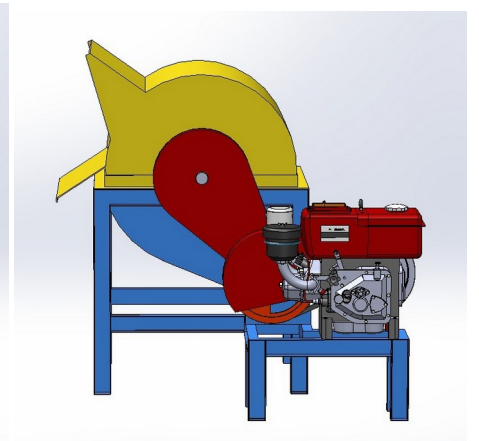

Tampak Samping

(19) ID

(51) Klasifikasi Locarno : 14-03

(21) No. Permohonan DI : A00202407807

(22) Tanggal Penerimaan Permohonan DI :
23 Desember 2024

(30) Data Prioritas :
(31) Nomor (32) Tanggal (33) Negara

(43) Tanggal Pengumuman DI :
02 Januari 2025

(71) Nama dan Alamat Pemohon Desain Industri:
QUANZHOU KAILI ELECTRONICS CO., LTD.
Kaili Electronic Industrial Park, Photoelectric Information
Base, (Xiamei Town), Nan'an City, Quanzhou, Fujian, China
(CN)

(72) Nama Pendesain :
Shaohua HONG,CN

(74) Nama dan Alamat Konsultan Desain Industri :
Teuku Kemal Hussein
JL. T NO. 29 RT. 04 RW. 09, KEBON BARU, TEBET

(54) Judul Desain Industri : WALKIE TALKIE

(57) Klaim :
Bentuk,Konfigurasi



Tampak Perspektif

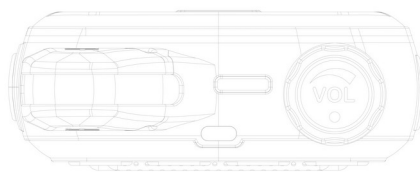

Tampak Atas

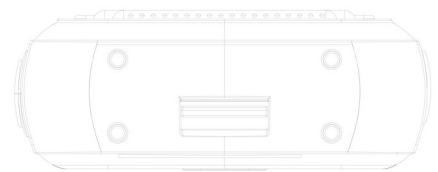

Tampak Bawah

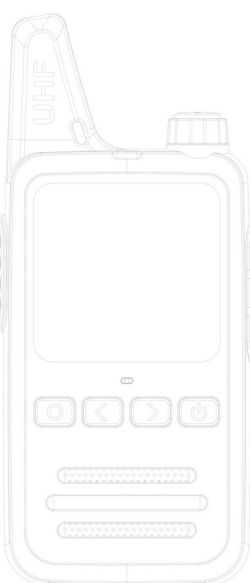

Tampak Depan



Tampak Belakang

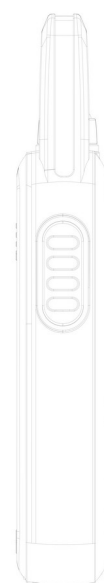

Tampak Samping

(19) ID

(51) Klasifikasi Locarno : 22-06

(21) No. Permohonan DI : A00202407808

(22) Tanggal Penerimaan Permohonan DI :
23 Desember 2024

(30) Data Prioritas :
(31) Nomor (32) Tanggal (33) Negara

(43) Tanggal Pengumuman DI :
02 Januari 2025

(71) Nama dan Alamat Pemohon Desain Industri:
Institut Pertanian Bogor (IPB)
Ged. Manajemen STP IPB Jl. Taman Kencana No. 3,
Babakan, Bogor - 16128 Babakan, Bogor Tengah, Kota
Bogor, Jawa Barat 16128, Indonesia (ID)

(72) Nama Pendesain :
Yessie Widya Sari,ID Jayadi,ID Angga
Saputra,ID Abdurrahman B,ID

(74) Nama dan Alamat Konsultan Desain Industri :

(54) Judul Desain Industri : Alat Semprot Pelapis Larutan Edible pada Buah

(57) Klaim :
Konfigurasi

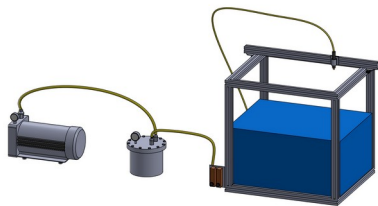

Tampak Perspektif

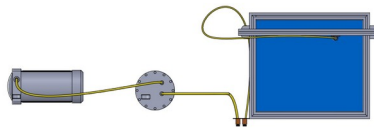

Tampak Atas

Tampak Bawah

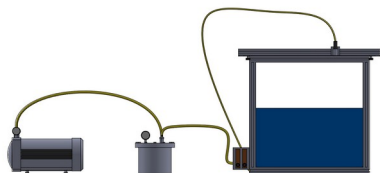

Tampak Depan

Tampak Belakang

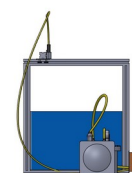

Tampak Samping

(19) ID

(51) Klasifikasi Locarno : 06-01

(21) No. Permohonan DI : A00202407809

(22) Tanggal Penerimaan Permohonan DI :
23 Desember 2024

(30) Data Prioritas :
(31) Nomor (32) Tanggal (33) Negara

(43) Tanggal Pengumuman DI :
02 Januari 2025

(71) Nama dan Alamat Pemohon Desain Industri:
PT. MIKIWA PLASTIC
JL.RAYA SERANG KM 13.3 Kel. DUKUH, Kec.CIKUPA,
Kab. TANGERANG Dukuh, Cikupa, Kab. Tangerang, Banten
15710, Indonesia (ID)

(72) Nama Pendesain :
MARIANI CHAIRANI, ID

(74) Nama dan Alamat Konsultan Desain Industri :

(54) Judul Desain Industri : KURSI BAKSO

(57) Klaim :
Bentuk, Konfigurasi, Komposisi Garis



Tampak Perspektif



Tampak Atas



Tampak Bawah



Tampak Depan



Tampak Belakang

Tampak Samping

(19) ID

(51) Klasifikasi Locarno : 02-03

(21) No. Permohonan DI : A00202407810

(22) Tanggal Penerimaan Permohonan DI :
23 Desember 2024

(30) Data Prioritas :
(31) Nomor (32) Tanggal (33) Negara

(43) Tanggal Pengumuman DI :
02 Januari 2025

(71) Nama dan Alamat Pemohon Desain Industri:
Welfrydha
Komplek Budy Harry Sembada B-4 Jl. Bakti Parupuk
Tabing, Koto Tengah, Kota Padang, Sumatera Barat 25171,
Indonesia (ID)

(72) Nama Pendesain :
Welfrydha, ID

(74) Nama dan Alamat Konsultan Desain Industri :

(54) Judul Desain Industri :
Deta Rancak Permata Hati (Penutup Kepala)

(57) Klaim :
Bentuk, Konfigurasi

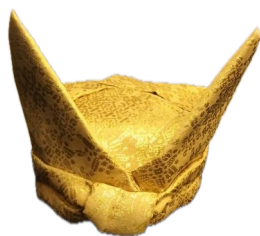

Tampak Perspektif

Tampak Atas

Tampak Bawah



Tampak Depan

Tampak Belakang

Tampak Samping

(19) ID

(51) Klasifikasi Locarno : 09-02

(21) No. Permohonan DI : A00202407811

(22) Tanggal Penerimaan Permohonan DI :
23 Desember 2024

(30) Data Prioritas :
(31) Nomor (32) Tanggal (33) Negara

(43) Tanggal Pengumuman DI :
02 Januari 2025

(71) Nama dan Alamat Pemohon Desain Industri:
PT. BANGUN INDOPRALON SUKSES
Raya Solo Tawangmangu KM.8 No.32 Triyagan,
Mojolaban, Kab. Sukoharjo, Jawa Tengah 57554, Indonesia
(ID)

(72) Nama Pendesain :
Christian Teguh Purnomo, ID

(74) Nama dan Alamat Konsultan Desain Industri :
Hari Purnomo Chandra
RA. Kartini Nomor 88-A

(54) Judul Desain Industri : TANGKI RAMPING

(57) Klaim :
Konfigurasi, Komposisi Garis

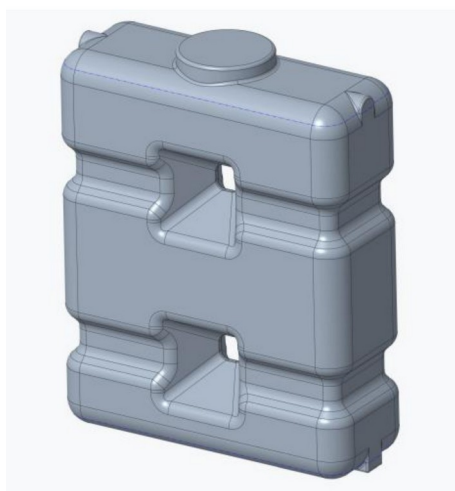

Tampak Perspektif



Tampak Atas



Tampak Bawah

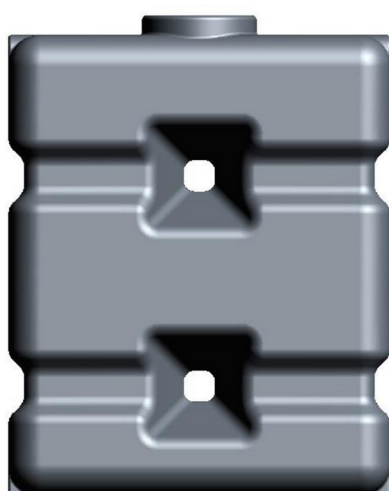

Tampak Depan

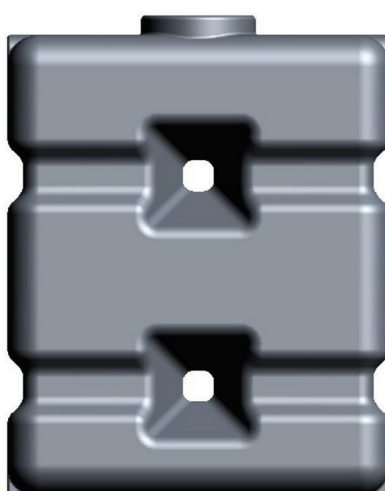

Tampak Belakang



Tampak Samping