



BERITA RESMI DESAIN INDUSTRI



No. 76/DI/2024

DIUMUMKAN TANGGAL
24 Desember 2024 s.d. 23 Maret 2025

PENGUMUMAN BERLANGSUNG SELAMA 3 (TIGA) BULAN
PASAL 25 AYAT (1) UNDANG-UNDANG DESAIN INDUSTRI
NOMOR 31 TAHUN 2000

DITERBITKAN BULAN
Desember 2024

DIREKTORAT HAK CIPTA DAN DESIGN INDUSTRI
DIREKTORAT JENDERAL KEKAYAAN INTELEKTUAL
KEMENTERIAN HUKUM REPUBLIK INDONESIA

DAFTAR ISI BRDI No. 76/DI/2024

24 Desember 2024 s.d. 23 Maret 2025

No	Nomor Permohonan	Tanggal Penerimaan	Kelas	Judul Desain
1	A00202402596	21-JUN-24	12-08	Kendaraan
2	A00202404638	17-SEP-24	09-01	DOSELAB
3	A00202404646	18-SEP-24	15-05	NOSEL UNTUK PENYEDOT DEBU (NOZZLES FOR VACUUM CLEANERS)
4	A00202404732	23-SEP-24	21-01	Boneka
5	A00202404846	25-SEP-24	13-02	CATU DAYA UNTUK PERANGKAT ATOMISASI ELEKTRONIK
6	A00202405018	30-SEP-24	11-01	CINCIN
7	A00202405019	30-SEP-24	11-01	CINCIN
8	A00202405024	30-SEP-24	11-01	ANTING
9	A00202405022	30-SEP-24	11-01	ANTING
10	A00202405023	30-SEP-24	11-01	GELANG
11	A00202405020	30-SEP-24	11-01	CINCIN
12	A00202405026	30-SEP-24	11-01	GELANG MANSET
13	A00202405025	30-SEP-24	11-01	GELANG
14	A00202405179	04-OCT-24	09-04	Wadah Sayuran Besar 090924
15	A00202405178	04-OCT-24	19-07	Learnviro
16	A00202405346	10-OCT-24	07-02	MESIN KOPI
17	A00202405347	10-OCT-24	07-02	MESIN MINUMAN PENGHASIL UAP
18	A00202405345	10-OCT-24	07-02	MESIN KOPI
19	A00202405378	11-OCT-24	26-06	LAMPU DEPAN OTOMOTIF (AUTOMOTIVE HEADLIGHT)
20	A00202405437	16-OCT-24	24-99	PERANGKAT PERAWATAN KULIT
21	A00202405458	16-OCT-24	24-02	BPM + 3 in 1 GCU Monitoring System GN-BPM400
22	A00202405486	16-OCT-24	19-08	PLAT LABEL
23	A00202405506	17-OCT-24	12-08	MOBIL
24	A00202405566	18-OCT-24	13-02	Desain Adaptor Motor Listrik Pada Crankcase Konversi Sepeda Motor Honda Vario™ Tahun 2010 STP Otomotif ITS
25	A00202405586	20-OCT-24	10-04	Digitalisasi Meteran Air Analog
26	A00202405587	20-OCT-24	15-01	RANCANG BANGUN SISTEM PENGOLAHAN SAMPAH ORGANIK DENGAN MENAMBAHKAN AKTIVATOR (EM4 & MOLASE) MENJADI PUPUK ORGANIK CAIR
27	A00202405588	20-OCT-24	23-01	Desain Pengembangan Mesin Filtrasi Air Menjadi Aquades Dilengkapi Sistem Monitoring Parameter Fisis dan HMI Interaktif

28	A00202405582	20-OCT-24	15-05	Rancang Bangun Pengereng Hortikultura Sebagai Teknologi Tepat Guna Berbasis Internet Of Things
29	A00202405598	21-OCT-24	27-07	ROKOK ELEKTRIK
30	A00202405638	22-OCT-24	25-02	Desain Partisi Limbah Plastik Laut
31	A00202405637	22-OCT-24	20-02	Desain Booth Visual Merchandise untuk Lobby
32	A00202405648	22-OCT-24	20-02	FLEXI-DIVIDER : DISPLAY DAN PARTISI LIPAT MULTIFUNGSI
33	A00202405646	22-OCT-24	20-02	DESAIN PARTISI DISPLAY DENGAN MENGADAPTASI BENTUK HALUAN KAPAL MIRING (RAKED BOW) PADA RUANG PAMER PUSAT INFORMASI INDUSTRI MARITIM
34	A00202405636	22-OCT-24	25-02	DESAIN PARTISI RUANG DENGAN PENERAPAN SENSORI TACTILE DAN KINESTESIA SEBAGAI PENGALAMAN MULTISENSORI BAGI PELANGGAN
35	A00202405678	23-OCT-24	11-02	PENGEMBANGAN STILASI TARIAN BEDHAWANG NALA SEBAGAI ELEMEN ESTETIS
36	A00202405668	23-OCT-24	14-02	Alat eksperimen gerak pada bidang miring dengan kendali jarak jauh
37	A00202405776	25-OCT-24	14-02	PERANGKAT PENGENDALI UNTUK SISTEM SEPEDA MOTOR LISTRIK
38	A00202405806	26-OCT-24	20-01	Anjungan Mandiri Pesantris
39	A00202405886	29-OCT-24	23-01	Kran TX496MME
40	A00202405978	30-OCT-24	15-03	Mesin Penggiling Empon-empon
41	A00202405987	30-OCT-24	15-99	DISEMINASI TEKNOLOGI ROBOT PEMBERSIH PANTAI SEBAGAI UPAYA UNTUK MENJAGA KELESTARIAN PANTAI DALEGAN
42	A00202406031	31-OCT-24	03-01	TAS
43	A00202406117	05-NOV-24	22-03	RHAN 122B
44	A00202406126	05-NOV-24	23-01	SARINGAN LUBANG DRAINASE
45	A00202406118	05-NOV-24	24-02	PERALATAN PENYEDIA OKSIGEN
46	A00202406158	06-NOV-24	18-99	CETAKAN PLASTIK
47	A00202406166	07-NOV-24	09-02	DERIGEN
48	A00202406178	07-NOV-24	09-02	DERIGEN
49	A00202406176	07-NOV-24	32-00	STAN TEMPAT KERJA
50	A00202406246	12-NOV-24	08-08	FlexBelt (Flexible Belting)
51	A00202406337	14-NOV-24	14-02	Sistem Monitoring Energi Listrik Terpadu
52	A00202406326	14-NOV-24	15-05	Vacum Frying Terintergrasi Panel Gas
53	A00202406367	15-NOV-24	26-05	DESAIN LAMPU MULTIGUNA MENGGUNAKAN RANGKA 2 LAPIS ANYAMAN BAMBU DAN BAMBOO-COILING CUP
54	A00202406348	15-NOV-24	12-08	LANDASAN MOBIL LISTRIK MARLIP EV-MBST14

55	A00202406368	15-NOV-24	26-05	DESAIN LAMPU MEJA MENGGUNAKAN DUA LAPIS BAMBOO-COILING BOWL DAN KAKI BAMBOO-COILING CUP
56	A00202406378	16-NOV-24	15-99	CETAKAN PEMBUAT KEMBANG API BANTING
57	A00202406387	17-NOV-24	24-99	Perangkat Atomizer Ultrasonic Coating
58	A00202406397	18-NOV-24	26-99	Tiang Lampu KKN 21 RW05 Kelurahan Tanjungrejo
59	A00202406406	18-NOV-24	15-01	Mesin Pencacah Ban Bekas
60	A00202406408	18-NOV-24	12-12	KERETA DORONG BAYI (STROLLER)
61	A00202406428	19-NOV-24	09-05	CUP BINTANG
62	A00202406448	20-NOV-24	08-05	RUMAH BEARING POMPA SENTRIFUGAL
63	A00202406447	20-NOV-24	08-01	CASING POMPA SENTRIFUGAL
64	A00202406442	20-NOV-24	26-06	LAMPU BELAKANG
65	A00202406441	20-NOV-24	26-06	LAMPU BELAKANG
66	A00202406436	20-NOV-24	24-02	Alat Pengukur Hemoglobin
67	A00202406476	20-NOV-24	08-05	PAHAT HEKSAGONAL BERONGGA
68	A00202406538	22-NOV-24	14-99	MODUL KUNCI PENGAMAN SENTUH KENDARAAN
69	A00202406576	22-NOV-24	13-99	Gear Box Turbin Angin
70	A00202406626	25-NOV-24	08-99	SAMBUNGAN RANTAI (CHAIN LINK)
71	A00202406627	25-NOV-24	08-99	SAMBUNGAN RANTAI (CHAIN LINK)
72	A00202406734	28-NOV-24	09-04	KERANJANG PLASTIK PERSEGI PANJANG
73	A00202406727	28-NOV-24	03-01	GENIE WALLET
74	A00202406717	28-NOV-24	11-02	Decorative Panel Dengan Motif Kujang
75	A00202406718	28-NOV-24	21-03	AniMe Matrix Digital Signage untuk Tempat Wisata Ramah Anak
76	A00202406756	29-NOV-24	11-02	Cue Stick Box dengan Tema Industrial
77	A00202406757	29-NOV-24	06-04	Kabinet Simpan Rawat Inap Anak
78	A00202406817	02-DEC-24	15-01	Reblitech : Mesin Pencacah Sampah Plastik Eco-Friendly
79	A00202406837	03-DEC-24	13-03	Alat Untuk Memulihkan dan Meningkatkan Performa Mobil dan Sepeda Motor
80	A00202406857	03-DEC-24	24-04	Dot Botol Susu
81	A00202406868	04-DEC-24	14-02	Mobile aplikasi- Marketplace kendaraan terlengkap hanya di handover.id
82	A00202406929	05-DEC-24	09-05	TABUNG WADAH
83	A00202406927	05-DEC-24	09-05	TABUNG WADAH
84	A00202406928	05-DEC-24	09-05	TABUNG WADAH
85	A00202407064	06-DEC-24	19-06	PENA
86	A00202407055	06-DEC-24	24-03	Custom Transfer Paper Orthotics
87	A00202407026	06-DEC-24	12-16	COVER RADIATOR AIR SCOOP YAMAHA

88	A00202407083	09-DEC-24	05-05	Loreng Sanapati
89	A00202407087	09-DEC-24	06-03	FURNITURE SIDE TABLE ESKHA
90	A00202407089	09-DEC-24	09-05	NUTRIX DENT ENTHO
91	A00202407096	09-DEC-24	09-99	PAPER GIFT BOX
92	A00202407117	10-DEC-24	30-02	Model Marikultur Terintegrasi
93	A00202407146	11-DEC-24	12-11	Kendaraan Kargo Hibrid Roda Tiga
94	A00202407147	11-DEC-24	07-01	GELAS KEMASAN PLASTIK
95	A00202407155	11-DEC-24	13-02	MODUL PENYERAP ENERGI TABRAK MULTI-SEL
96	A00202407260	13-DEC-24	30-02	Desain Industri Kandang Ayam Petelur dengan Sistem Smart Modern Farm dengan Basis AI IoT
97	A00202407346	14-DEC-24	12-13	Kendaraan 6x6
98	A00202407347	14-DEC-24	12-13	Platform Kendaraan 6x6
99	A00202407399	15-DEC-24	19-03	KALENDER DINDING JUMBO 2
100	A00202407400	15-DEC-24	19-03	KALENDER DINDING JUMBO 3

Jakarta, 24 Desember 2024
Kepala Seksi Klasifikasi dan Publikasi



M. Insan Kamil, S. Kom. NIP.
197801262005011001

(19) ID

(51) Klasifikasi Locarno : 12-08

(21) No. Permohonan DI : A00202402596

(22) Tanggal Penerimaan Permohonan DI :
21 Juni 2024

(30) Data Prioritas :

(31) Nomor (32) Tanggal (33) Negara
015045594-0001 22 Desember 2023 EUIPO (EM)

(43) Tanggal Pengumuman DI :
24 Desember 2024

(71) Nama dan Alamat Pemohon Desain Industri:
NIO Technology (Anhui) Co., Ltd.
Building F, Hengchuang intelligent science and
Technology Park, No.3963 Susong Road, Economic and
Technological Development Zone, Hefei City, Anhui230601,
China (CN)

(72) Nama Pendesain :
Kris Tomasson,US Erde Tungaa,MN
Tianbo MA,CN

(74) Nama dan Alamat Konsultan Desain Industri :
Melinda
PT. Tilleke & Gibbins Indonesia Lippo Kuningan Lantai
12, Unit A Jalan H.R. Rasuna Said Kavling B-12 Kuningan

(54) Judul Desain Industri : Kendaraan

(57) Klaim :
Bentuk,Konfigurasi,Komposisi Garis



Tampak Perspektif



Tampak Atas

Tampak Bawah



Tampak Depan



Tampak Belakang



Tampak Samping

(19) ID

(51) Klasifikasi Locarno : 09-01

(21) No. Permohonan DI : A00202404638

(22) Tanggal Penerimaan Permohonan DI :
17 September 2024

(30) Data Prioritas :
(31) Nomor (32) Tanggal (33) Negara

(43) Tanggal Pengumuman DI :
24 Desember 2024

(71) Nama dan Alamat Pemohon Desain Industri:
PT DAEHAN GLOBAL NUTRINDO
WE WORK REVENUE TOWER, SCBD, LT 23 UNIT 112,
JL JEND SUDIRMAN KAV 52-53 Senayan, Kebayoran Baru,
Kota Adm. Jakarta Selatan, DKI Jakarta 12190, Indonesia (ID)

(72) Nama Pendesain :
SEUNGYOUP HAN,KR

(74) Nama dan Alamat Konsultan Desain Industri :

(54) Judul Desain Industri : DOSELAB

(57) Klaim :
Bentuk,Konfigurasi,Komposisi Warna



Tampak Perspektif



Tampak Atas



Tampak Bawah

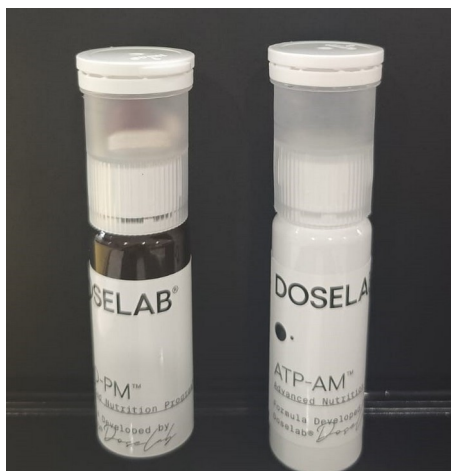

Tampak Depan

Tampak Belakang

Tampak Samping

(19) ID

(51) Klasifikasi Locarno : 15-05

(21) No. Permohonan DI : A00202404646

(22) Tanggal Penerimaan Permohonan DI :
18 September 2024

(30) Data Prioritas :

(31) Nomor (32) Tanggal (33) Negara
015058291-0001 22 April 2024 EUIPO (EM)

(43) Tanggal Pengumuman DI :
24 Desember 2024

(71) Nama dan Alamat Pemohon Desain Industri:
Versuni Holding B.V.
Claude Debussylaan 88, 1082MD Amsterdam,
Netherlands, Netherlands (NL)

(72) Nama Pendesain :
Chung Lee,KR

(74) Nama dan Alamat Konsultan Desain Industri :
Neneng Sri Wiyanti
PULUNGAN, WISTON & PARTNERS, Jl. Cempaka Putih
Raya No. 51, Jakarta, 10520 INDONESIA

(54) Judul Desain Industri : NOSEL UNTUK PENYEDOT DEBU (NOZZLES FOR VACUUM CLEANERS)

(57) Klaim :
Bentuk,Konfigurasi

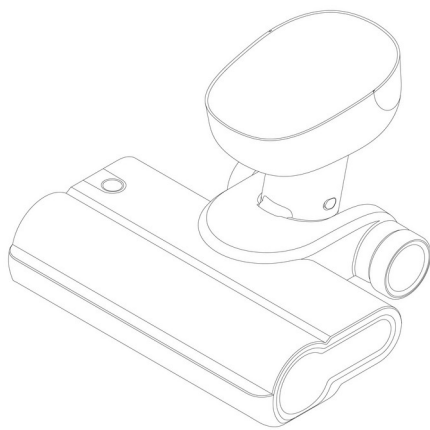

Tampak Perspektif

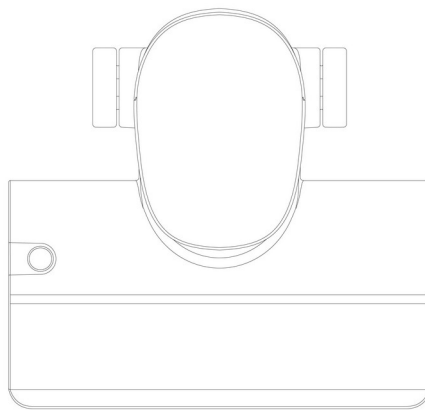

Tampak Atas

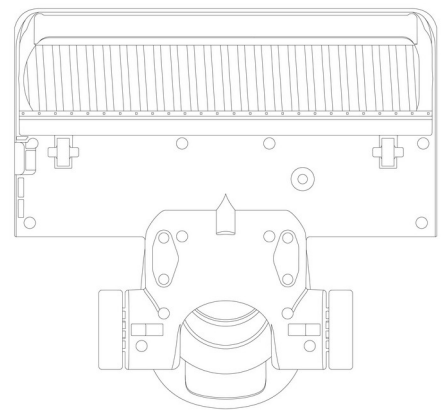

Tampak Bawah

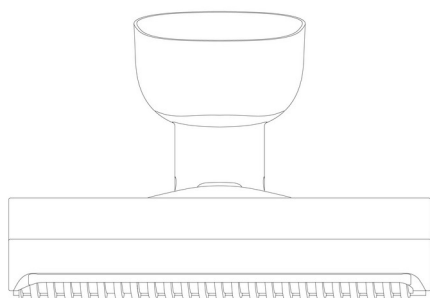

Tampak Depan

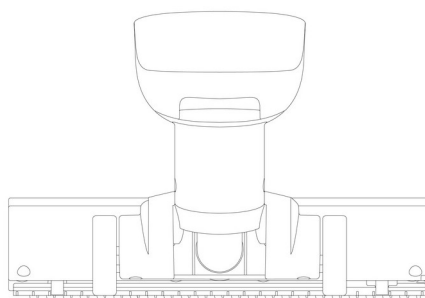

Tampak Belakang

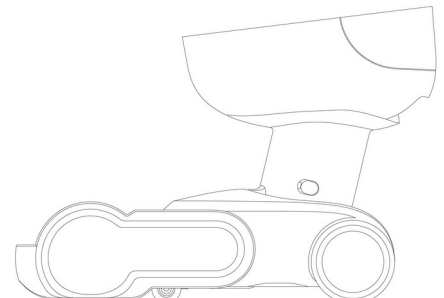

Tampak Samping

(19) ID

(51) Klasifikasi Locarno : 21-01

(21) No. Permohonan DI : A00202404732

(22) Tanggal Penerimaan Permohonan DI :
23 September 2024

(30) Data Prioritas :
(31) Nomor (32) Tanggal (33) Negara

(43) Tanggal Pengumuman DI :
24 Desember 2024

(71) Nama dan Alamat Pemohon Desain Industri:
Universitas Ciputra
Citraland CBD Boulevard Made, Sambikerep, Kota
Surabaya, Jawa Timur 60219, Indonesia (ID)

(72) Nama Pendesain :
Stefani Natalia Wijaya, ID Daigo Tanu Saputra, ID
Samuel Barrel Sagita, ID Enzada Febryan
Prestiwawan, ID

(74) Nama dan Alamat Konsultan Desain Industri :

(54) Judul Desain Industri : Boneka

(57) Klaim :
Bentuk, Konfigurasi, Komposisi Garis, Komposisi Warna



Tampak Perspektif



Tampak Atas

Tampak Bawah

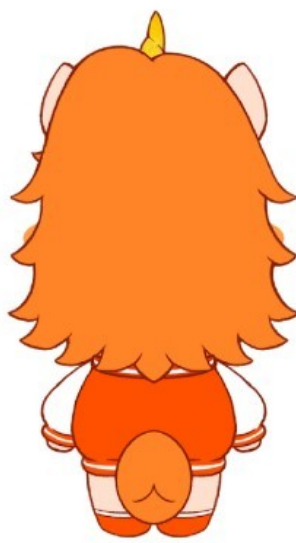

Tampak Depan

Tampak Belakang

Tampak Samping

(19) ID

(51) Klasifikasi Locarno : 13-02

(21) No. Permohonan DI : A00202404846

(22) Tanggal Penerimaan Permohonan DI :
25 September 2024

(30) Data Prioritas :

(31) Nomor (32) Tanggal (33) Negara
202430200420.9 11 April 2024 China (CN)

(43) Tanggal Pengumuman DI :
24 Desember 2024

(71) Nama dan Alamat Pemohon Desain Industri:
HG Innovation Limited
Flat/Rm 06, 23/F, The Metropolis Tower, 10 Metropolis
Drive, Hung Hom, Kowloon, Hong Kong, China (CN)

(72) Nama Pendesain :
LIN, Zhixiong,CN

(74) Nama dan Alamat Konsultan Desain Industri :
Emirsyah Dinar
Gedung Graha Pratama Lantai 15 Jalan MT. Haryono
Kavling 15

(54) Judul Desain Industri : CATU DAYA UNTUK PERANGKAT ATOMISASI ELEKTRONIK

(57) Klaim :
Bentuk,Konfigurasi



Tampak Perspektif



Tampak Atas



Tampak Bawah

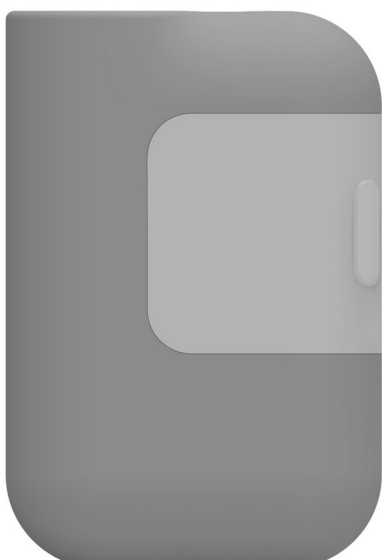

Tampak Depan

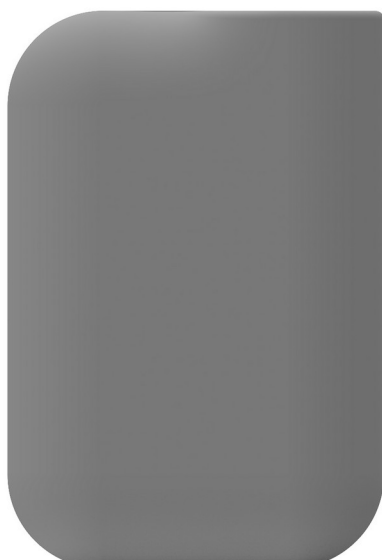

Tampak Belakang

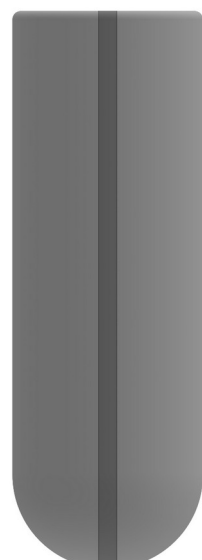

Tampak Samping

(19) ID

(51) Klasifikasi Locarno : 11-01

(21) No. Permohonan DI : A00202405018

(22) Tanggal Penerimaan Permohonan DI :
30 September 2024

(30) Data Prioritas :
(31) Nomor (32) Tanggal (33) Negara
DM/237316 16 Mei 2024 WIPO (WO)

(43) Tanggal Pengumuman DI :
24 Desember 2024

(71) Nama dan Alamat Pemohon Desain Industri:
CHRISTIAN DIOR COUTURE
30 Avenue Montaigne, 75008 Paris, France (FR)

(72) Nama Pendesain :
Victoire De Castellane,FR

(74) Nama dan Alamat Konsultan Desain Industri :
Arifia Jauharia Fajra
Pondok Indah Office Tower 5, Floor 19th, Suite 1906
Jalan Sultan Iskandar Muda Kav. V-TA, Jakarta 12310
Indonesia

(54) Judul Desain Industri : CINCIN

(57) Klaim :
Bentuk, Konfigurasi

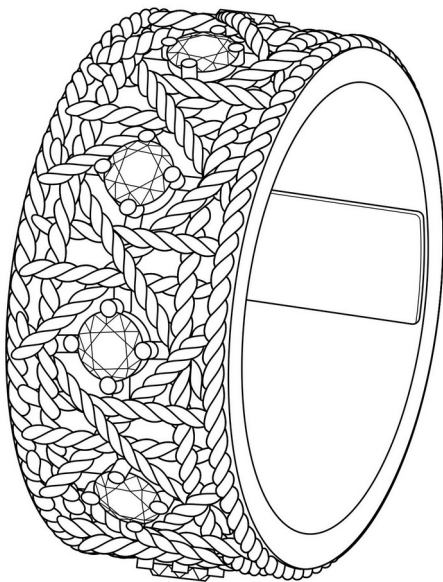

Tampak Perspektif

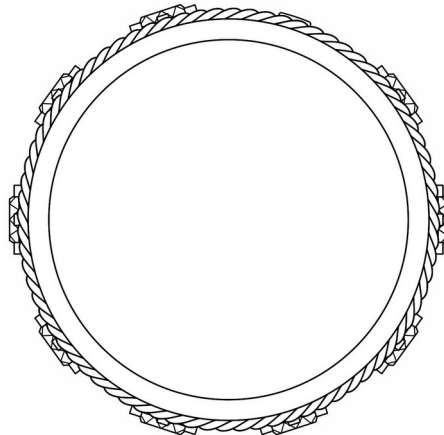

Tampak Atas

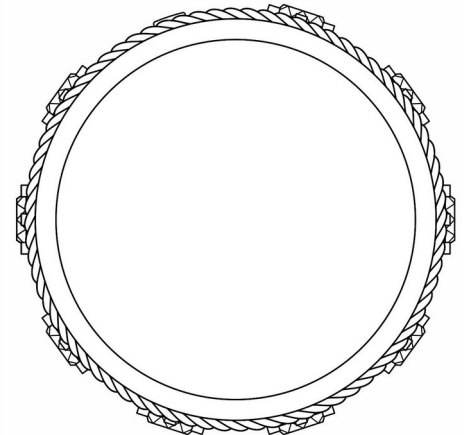

Tampak Bawah

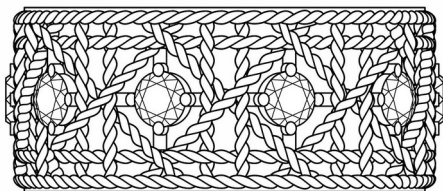

Tampak Depan

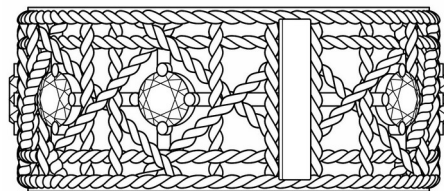

Tampak Belakang

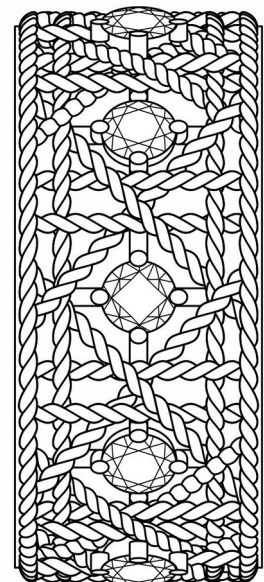

Tampak Samping

(19) ID

(51) Klasifikasi Locarno : 11-01

(21) No. Permohonan DI : A00202405019

(22) Tanggal Penerimaan Permohonan DI :
30 September 2024

(30) Data Prioritas :
(31) Nomor (32) Tanggal (33) Negara
DM/237316 16 Mei 2024 WIPO (WO)

(43) Tanggal Pengumuman DI :
24 Desember 2024

(71) Nama dan Alamat Pemohon Desain Industri:
CHRISTIAN DIOR COUTURE
30 Avenue Montaigne, 75008 Paris, France (FR)

(72) Nama Pendesain :
Victoire De Castellane,FR

(74) Nama dan Alamat Konsultan Desain Industri :
Arifia Jauharia Fajra
Pondok Indah Office Tower 5, Floor 19th, Suite 1906
Jalan Sultan Iskandar Muda Kav. V-TA, Jakarta 12310
Indonesia

(54) Judul Desain Industri : CINCIN

(57) Klaim :
Bentuk, Konfigurasi

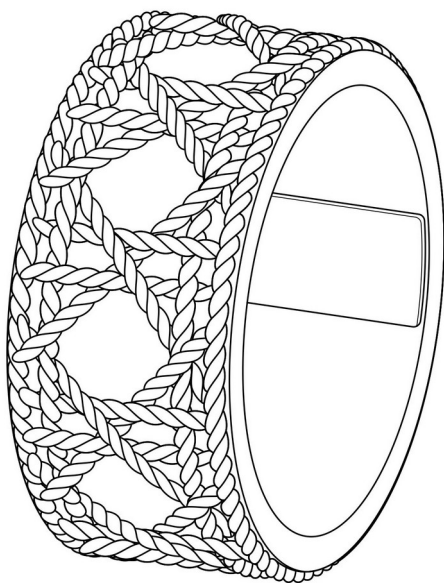

Tampak Perspektif

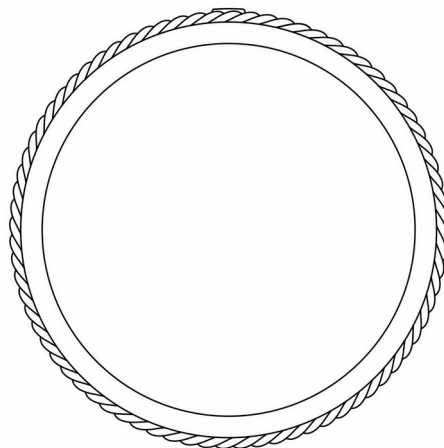

Tampak Atas

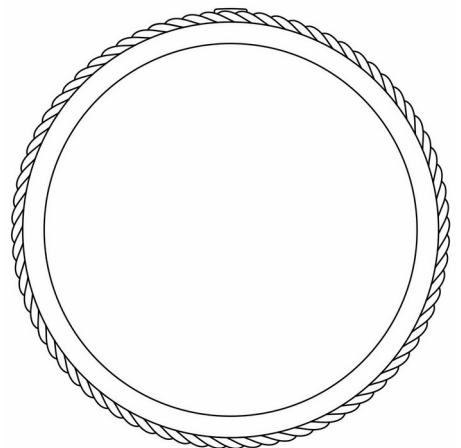

Tampak Bawah

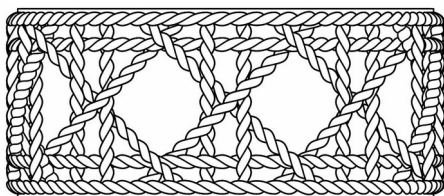

Tampak Depan

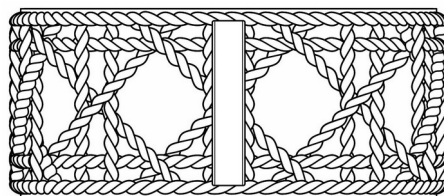

Tampak Belakang

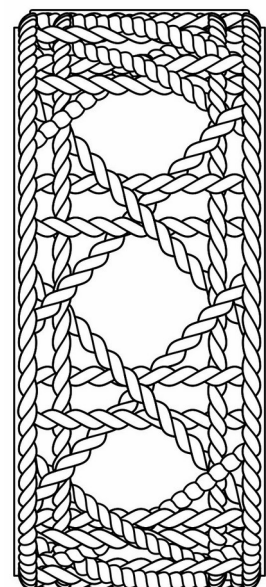

Tampak Samping

(19) ID

(51) Klasifikasi Locarno : 11-01

(21) No. Permohonan DI : A00202405024

(22) Tanggal Penerimaan Permohonan DI :
30 September 2024

(30) Data Prioritas :

(31) Nomor (32) Tanggal (33) Negara
DM/237316 16 Mei 2024 WIPO (WO)

(43) Tanggal Pengumuman DI :
24 Desember 2024

(71) Nama dan Alamat Pemohon Desain Industri:
CHRISTIAN DIOR COUTURE
30 Avenue Montaigne, 75008 Paris, France (FR)

(72) Nama Pendesain :
Victoire De Castellane,FR

(74) Nama dan Alamat Konsultan Desain Industri :
Arifia Jauharia Fajra
Pondok Indah Office Tower 5, Floor 19th, Suite 1906
Jalan Sultan Iskandar Muda Kav. V-TA, Jakarta 12310
Indonesia

(54) Judul Desain Industri : ANTING

(57) Klaim :
Bentuk, Konfigurasi

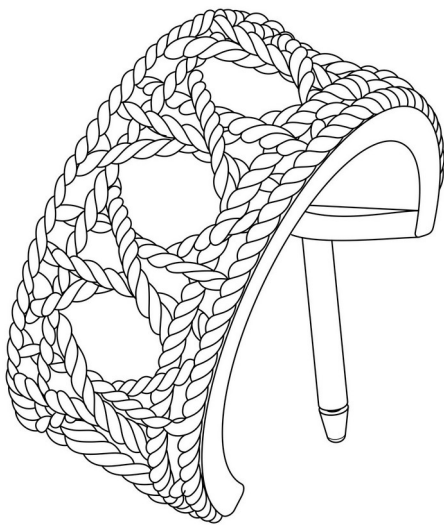

Tampak Perspektif

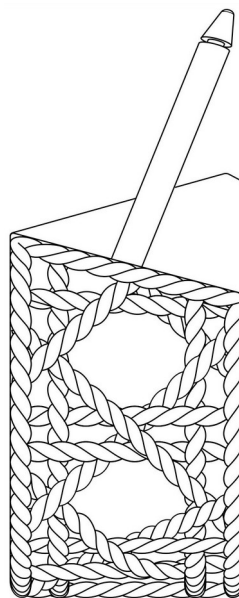

Tampak Atas

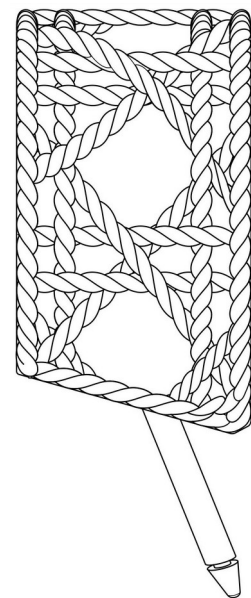

Tampak Bawah

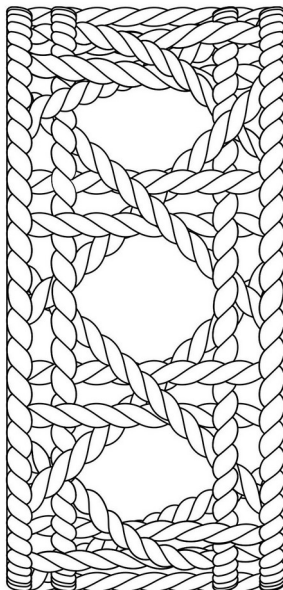

Tampak Depan

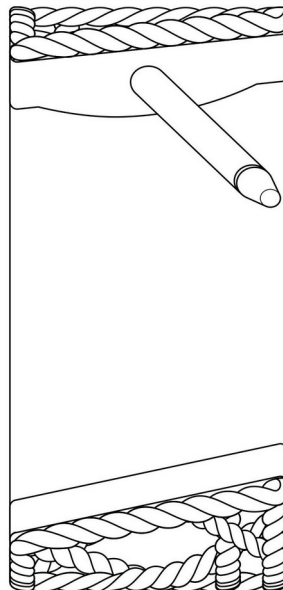

Tampak Belakang

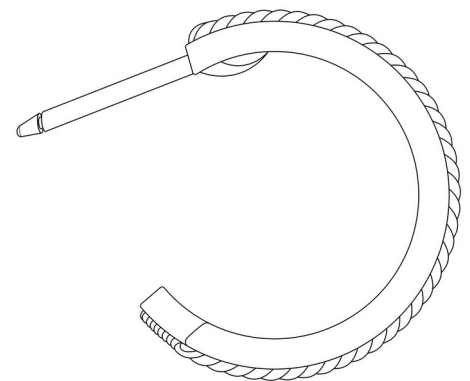

Tampak Samping

(19) ID

(51) Klasifikasi Locarno : 11-01

(21) No. Permohonan DI : A00202405022

(22) Tanggal Penerimaan Permohonan DI :
30 September 2024

(30) Data Prioritas :
(31) Nomor (32) Tanggal (33) Negara
DM/237316 16 Mei 2024 WIPO (WO)

(43) Tanggal Pengumuman DI :
24 Desember 2024

(71) Nama dan Alamat Pemohon Desain Industri:
CHRISTIAN DIOR COUTURE
30 Avenue Montaigne, 75008 Paris, France (FR)

(72) Nama Pendesain :
Victoire De Castellane,FR

(74) Nama dan Alamat Konsultan Desain Industri :
Arifia Jauharia Fajra
Pondok Indah Office Tower 5, Floor 19th, Suite 1906
Jalan Sultan Iskandar Muda Kav. V-TA, Jakarta 12310
Indonesia

(54) Judul Desain Industri :
ANTING

(57) Klaim :
Bentuk, Konfigurasi

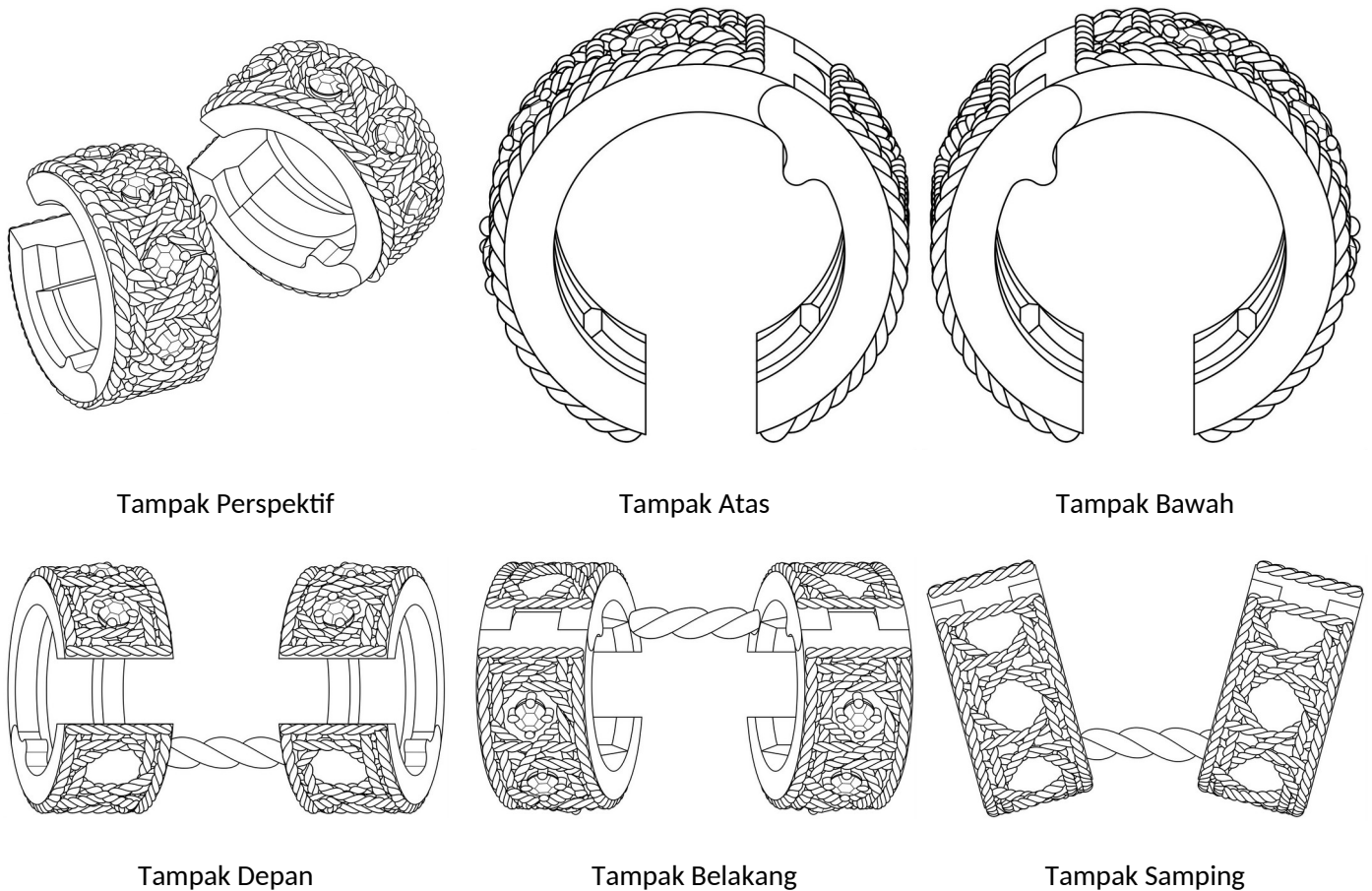

(19) ID

(51) Klasifikasi Locarno : 11-01

(21) No. Permohonan DI : A00202405023

(22) Tanggal Penerimaan Permohonan DI :
30 September 2024

(30) Data Prioritas :
(31) Nomor (32) Tanggal (33) Negara
DM/237316 16 Mei 2024 WIPO (WO)

(43) Tanggal Pengumuman DI :
24 Desember 2024

(71) Nama dan Alamat Pemohon Desain Industri:
CHRISTIAN DIOR COUTURE
30 Avenue Montaigne, 75008 Paris, France (FR)

(72) Nama Pendesain :
Victoire De Castellane,FR

(74) Nama dan Alamat Konsultan Desain Industri :
Arifia Jauharia Fajra
Pondok Indah Office Tower 5, Floor 19th, Suite 1906
Jalan Sultan Iskandar Muda Kav. V-TA, Jakarta 12310
Indonesia

(54) Judul Desain Industri : GELANG

(57) Klaim :
Bentuk,Konfigurasi

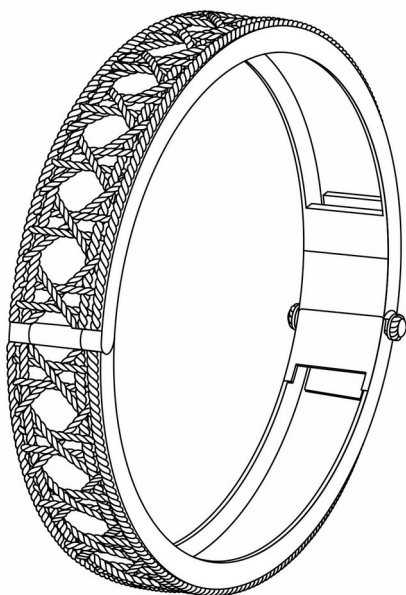

Tampak Perspektif

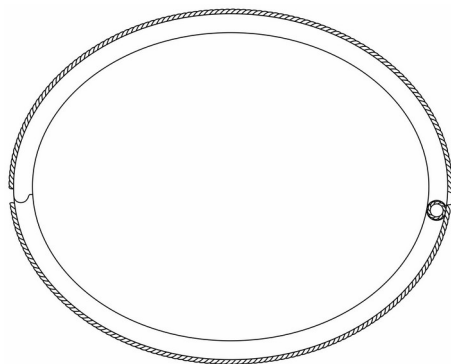

Tampak Atas

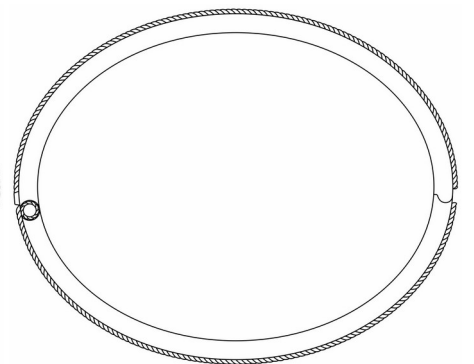

Tampak Bawah

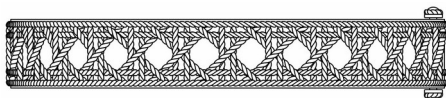

Tampak Depan

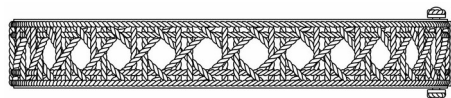

Tampak Belakang

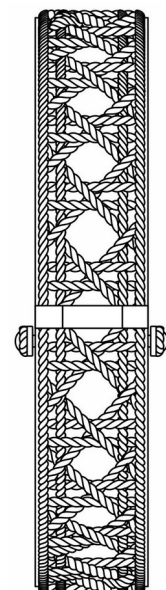

Tampak Samping

(19) ID

(51) Klasifikasi Locarno : 11-01

(21) No. Permohonan DI : A00202405020

(22) Tanggal Penerimaan Permohonan DI :
30 September 2024

(30) Data Prioritas :

(31) Nomor (32) Tanggal (33) Negara
DM/237316 16 Mei 2024 WIPO (WO)

(43) Tanggal Pengumuman DI :
24 Desember 2024

(71) Nama dan Alamat Pemohon Desain Industri:
CHRISTIAN DIOR COUTURE
30 Avenue Montaigne, 75008 Paris, France (FR)

(72) Nama Pendesain :
Victoire De Castellane,FR

(74) Nama dan Alamat Konsultan Desain Industri :
Arifia Jauharia Fajra
Pondok Indah Office Tower 5, Floor 19th, Suite 1906
Jalan Sultan Iskandar Muda Kav. V-TA, Jakarta 12310
Indonesia

(54) Judul Desain Industri : CINCIN

(57) Klaim :
Bentuk, Konfigurasi

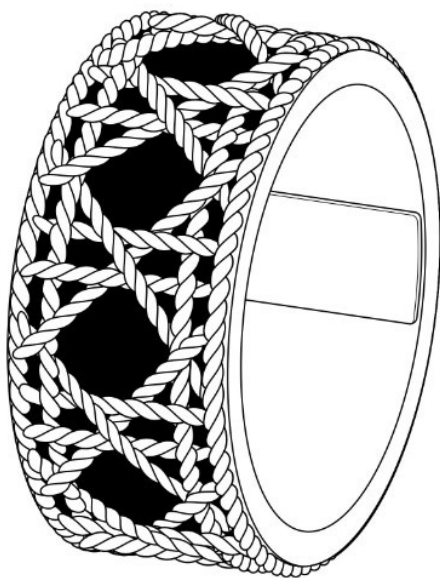

Tampak Perspektif

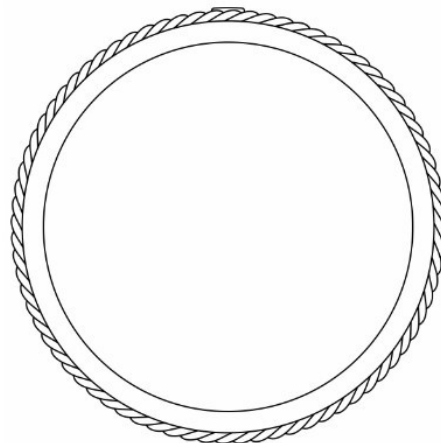

Tampak Atas

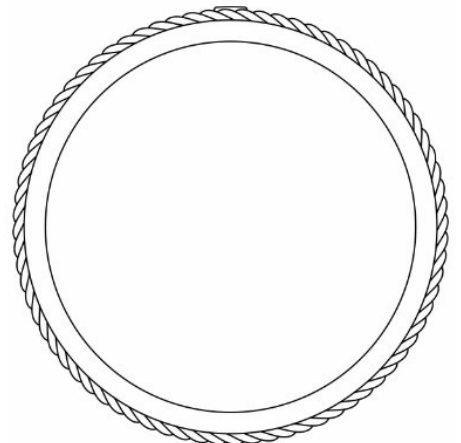

Tampak Bawah

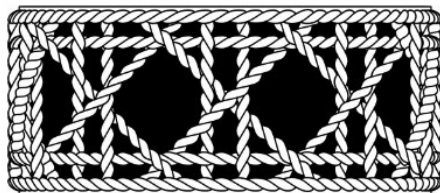

Tampak Depan

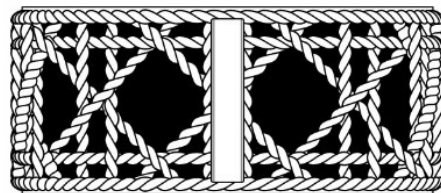

Tampak Belakang

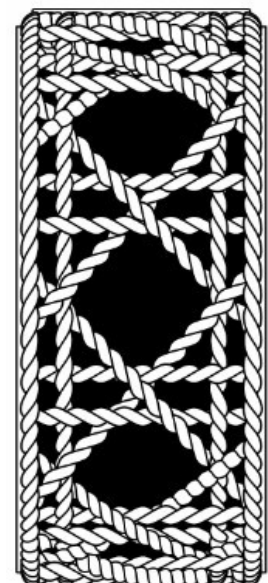

Tampak Samping

(19) ID

(51) Klasifikasi Locarno : 11-01

(21) No. Permohonan DI : A00202405026

(22) Tanggal Penerimaan Permohonan DI :
30 September 2024

(30) Data Prioritas :

(31) Nomor (32) Tanggal (33) Negara
DM/237316 16 Mei 2024 WIPO (WO)

(43) Tanggal Pengumuman DI :
24 Desember 2024

(71) Nama dan Alamat Pemohon Desain Industri:
CHRISTIAN DIOR COUTURE
30 Avenue Montaigne, 75008 Paris, France (FR)

(72) Nama Pendesain :
Victoire De Castellane,FR

(74) Nama dan Alamat Konsultan Desain Industri :
Arifia Jauharia Fajra
Pondok Indah Office Tower 5, Floor 19th, Suite 1906
Jalan Sultan Iskandar Muda Kav. V-TA, Jakarta 12310
Indonesia

(54) Judul Desain Industri : GELANG MANSET

(57) Klaim :
Bentuk, Konfigurasi

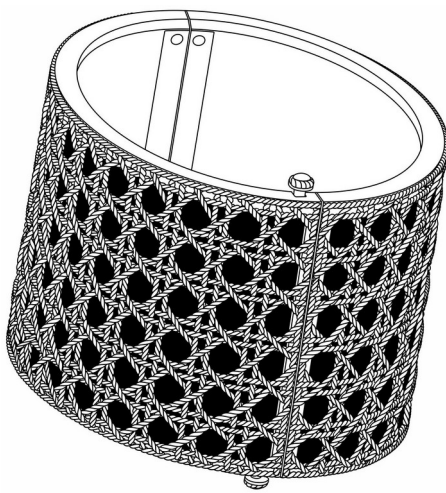

Tampak Perspektif

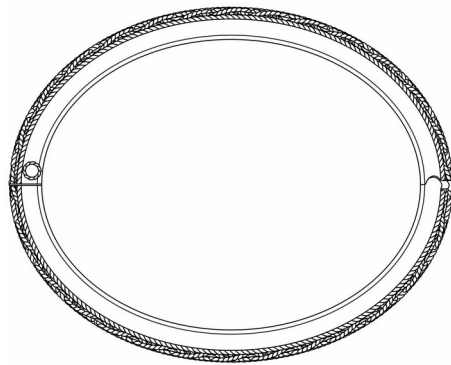

Tampak Atas

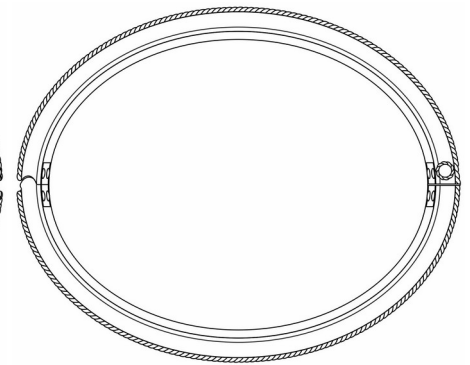

Tampak Bawah

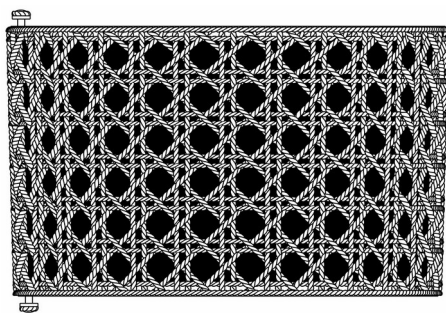

Tampak Depan

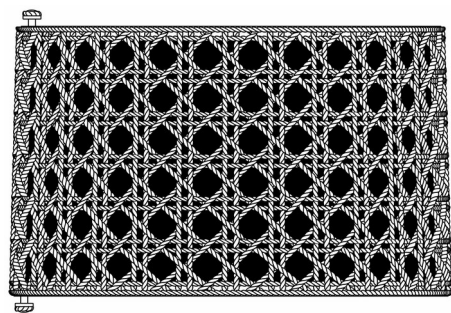

Tampak Belakang

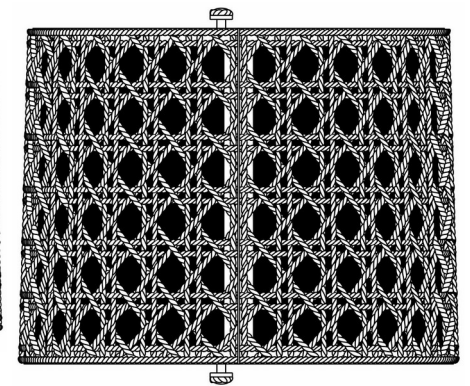

Tampak Samping

(19) ID

(51) Klasifikasi Locarno : 11-01

(21) No. Permohonan DI : A00202405025

(22) Tanggal Penerimaan Permohonan DI :
30 September 2024

(30) Data Prioritas :

(31) Nomor (32) Tanggal (33) Negara
DM/237316 16 Mei 2024 WIPO (WO)

(43) Tanggal Pengumuman DI :
24 Desember 2024

(71) Nama dan Alamat Pemohon Desain Industri:
CHRISTIAN DIOR COUTURE
30 Avenue Montaigne, 75008 Paris, France (FR)

(72) Nama Pendesain :
Victoire De Castellane ,FR

(74) Nama dan Alamat Konsultan Desain Industri :
Arifia Jauharia Fajra
Pondok Indah Office Tower 5, Floor 19th, Suite 1906
Jalan Sultan Iskandar Muda Kav. V-TA, Jakarta 12310
Indonesia

(54) Judul Desain Industri : GELANG

(57) Klaim :
Bentuk, Konfigurasi

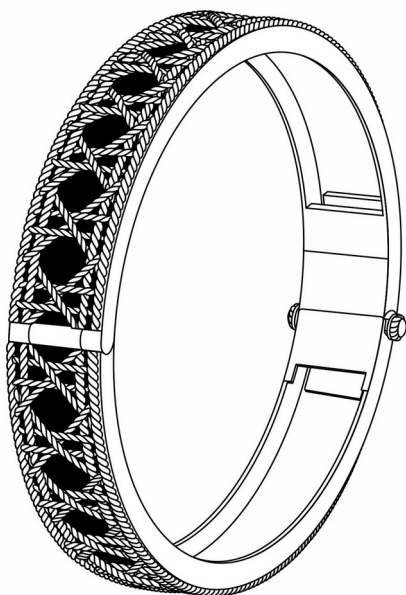

Tampak Perspektif

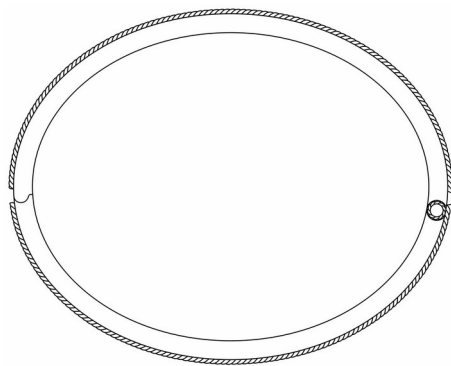

Tampak Atas

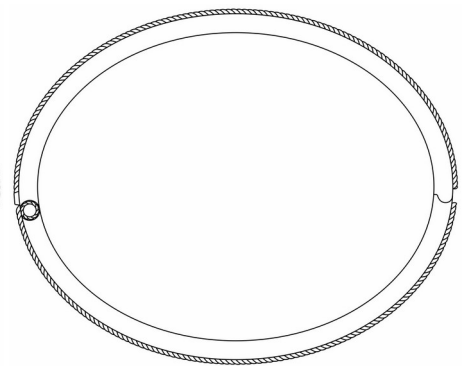

Tampak Bawah

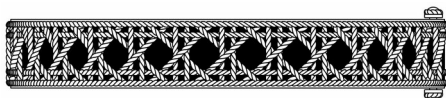

Tampak Depan



Tampak Belakang

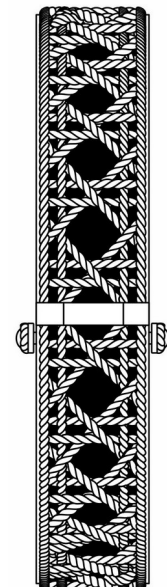

Tampak Samping

(19) ID

(51) Klasifikasi Locarno : 09-04

(21) No. Permohonan DI : A00202405179

(22) Tanggal Penerimaan Permohonan DI :
04 Oktober 2024

(30) Data Prioritas :
(31) Nomor (32) Tanggal (33) Negara

(43) Tanggal Pengumuman DI :
24 Desember 2024

(71) Nama dan Alamat Pemohon Desain Industri:
PT Asvita Mandiri Plastindo
Komplek Pergudangan Nusa Indah Blok A 90-91
Jurumudi, Benda, Kota Tangerang, Banten 15124, Indonesia
(ID)

(72) Nama Pendesain :
Aditya Iskandar, ID

(74) Nama dan Alamat Konsultan Desain Industri :

(54) Judul Desain Industri : Wadah Sayuran Besar 090924

(57) Klaim :
Bentuk, Konfigurasi

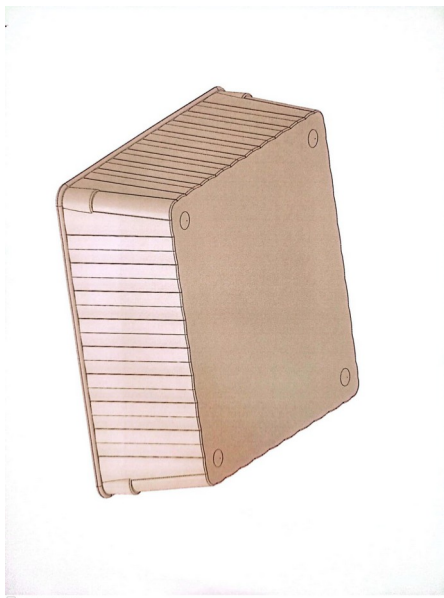

Tampak Perspektif



Tampak Atas

Tampak Bawah

Tampak Depan

Tampak Belakang

Tampak Samping

(19) ID

(51) Klasifikasi Locarno : 19-07

(21) No. Permohonan DI : A00202405178

(22) Tanggal Penerimaan Permohonan DI :
04 Oktober 2024

(30) Data Prioritas :
(31) Nomor (32) Tanggal (33) Negara

(43) Tanggal Pengumuman DI :
24 Desember 2024

(71) Nama dan Alamat Pemohon Desain Industri:
Universitas Ahmad Dahlan
Jl. Pramuka 5F Pandeyan, Umbulharjo, Kota Yogyakarta,
DI Yogyakarta 55161, Indonesia (ID)

(72) Nama Pendesain :
Enung Hasanah,ID Suyatno,ID Ika
Maryani,ID Okimustava,ID Herman
Yuliansyah,ID Indra Kurniawan,ID Eko
Susanto,ID

(74) Nama dan Alamat Konsultan Desain Industri :

(54) Judul Desain Industri : Learnviro

(57) Klaim :
Bentuk,Konfigurasi



Tampak Perspektif



Tampak Atas



Tampak Bawah



Tampak Depan



Tampak Belakang



Tampak Samping

(19) ID

(51) Klasifikasi Locarno : 07-02

(21) No. Permohonan DI : A00202405346

(22) Tanggal Penerimaan Permohonan DI :
10 Oktober 2024

(30) Data Prioritas :

(31) Nomor (32) Tanggal (33) Negara
2024-00195 11 April 2024 Switzerland (CH)

(43) Tanggal Pengumuman DI :
24 Desember 2024

(71) Nama dan Alamat Pemohon Desain Industri:

Société des Produits Nestlé S.A.
1800 Vevey, Switzerland (CH)

(72) Nama Pendesain :
Cecile Thalmann, CH

(74) Nama dan Alamat Konsultan Desain Industri :
Prudence Jahja
Januar Jahja and Partners, Menara Batavia lantai 19,
Jalan K.H. Mas Mansyur Kavling 126, Jakarta Pusat

(54) Judul Desain Industri : MESIN KOPI

(57) Klaim :
Bentuk, Konfigurasi, Komposisi Garis

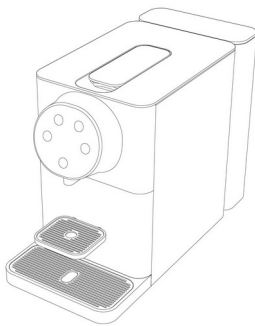

Tampak Perspektif



Tampak Atas

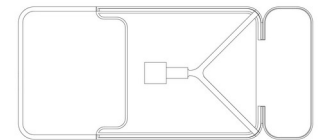

Tampak Bawah

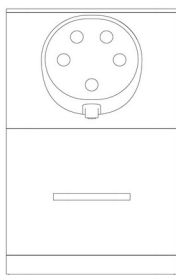

Tampak Depan



Tampak Belakang

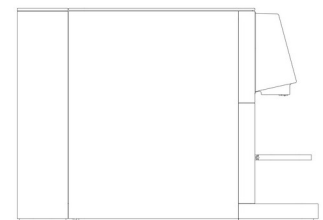

Tampak Samping

(19) ID

(51) **Klasifikasi Locarno : 07-02**

(21) **No. Permohonan DI :** A00202405347

(22) **Tanggal Penerimaan Permohonan DI :**
10 Oktober 2024

(30) **Data Prioritas :**

(31) Nomor (32) Tanggal (33) Negara
2024-00194 11 April 2024 Switzerland (CH)

(43) **Tanggal Pengumuman DI :**
24 Desember 2024

(71) **Nama dan Alamat Pemohon Desain Industri:**
Société des Produits Nestlé S.A.
1800 Vevey, Switzerland (CH)

(72) **Nama Pendesain :**
Briac Laforge, CH

(74) **Nama dan Alamat Konsultan Desain Industri :**
Prudence Jahja
Januar Jahja and Partners, Menara Batavia lantai 19,
Jalan K.H. Mas Mansyur Kavling 126, Jakarta Pusat

(54) **Judul Desain Industri :** MESIN MINUMAN PENGHASIL UAP

(57) **Klaim :**
Bentuk, Konfigurasi, Komposisi Garis

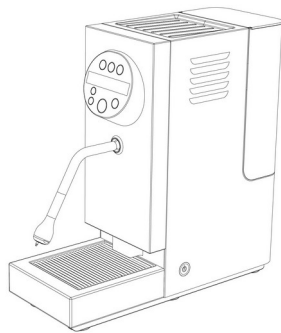

Tampak Perspektif

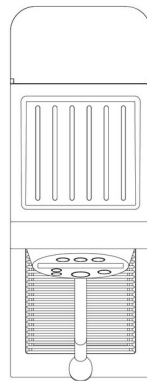

Tampak Atas

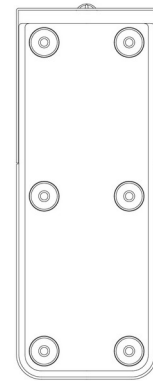

Tampak Bawah

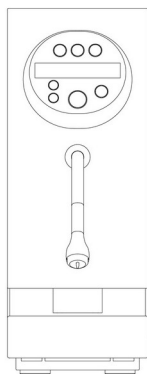

Tampak Depan

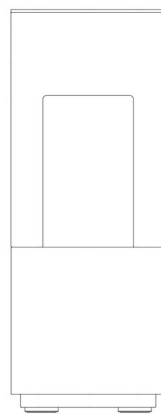

Tampak Belakang

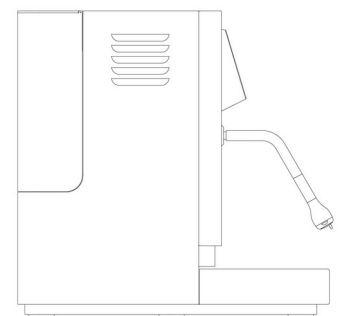

Tampak Samping

(19) ID

(51) **Klasifikasi Locarno : 07-02**

(21) **No. Permohonan DI :** A00202405345

(22) **Tanggal Penerimaan Permohonan DI :**
10 Oktober 2024

(30) **Data Prioritas :**

(31) Nomor (32) Tanggal (33) Negara
2024-00193 11 April 2024 Switzerland (CH)

(43) **Tanggal Pengumuman DI :**
24 Desember 2024

(71) **Nama dan Alamat Pemohon Desain Industri:**

Société des Produits Nestlé S.A.
1800 Vevey, Switzerland (CH)

(72) **Nama Pendesain :**

Briac Laforge, CH

(74) **Nama dan Alamat Konsultan Desain Industri :**

Prudence Jahja
Januar Jahja and Partners, Menara Batavia lantai 19,
Jalan K.H. Mas Mansyur Kavling 126, Jakarta Pusat

(54) **Judul Desain Industri :** MESIN KOPI

(57) **Klaim :**
Bentuk, Konfigurasi, Komposisi Garis

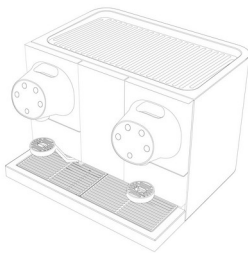

Tampak Perspektif

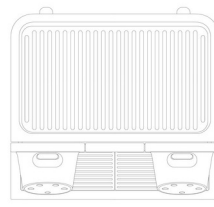

Tampak Atas

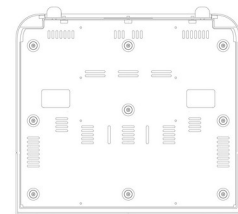

Tampak Bawah

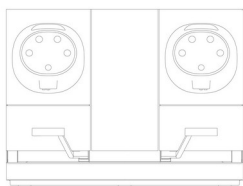

Tampak Depan

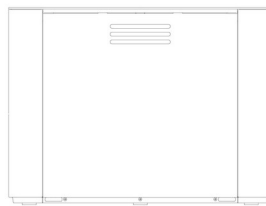

Tampak Belakang

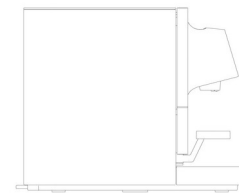

Tampak Samping

(19) ID

(51) Klasifikasi Locarno : 26-06

(21) No. Permohonan DI : A00202405378

(22) Tanggal Penerimaan Permohonan DI :
11 Oktober 2024

(30) Data Prioritas :

(31) Nomor (32) Tanggal (33) Negara
202430206571.5 13 April 2024 China (CN)

(43) Tanggal Pengumuman DI :
24 Desember 2024

(71) Nama dan Alamat Pemohon Desain Industri:

BYD Company Limited
No. 3009, BYD Road, Pingshan, Shenzhen, Guangdong,
518118 China, China (CN)

(72) Nama Pendesain :

Guanfu LIU,CN Mingxiao ZHANG,CN
Shangqing LIN,CN Lingtao KONG,CN
Yuanzhen PAN,CN

(74) Nama dan Alamat Konsultan Desain Industri :

Neneng Sri Wiyanti
PULUNGAN, WISTON & PARTNERS, Jl. Cempaka Putih
Raya No. 51, Jakarta, 10520 INDONESIA

(54) Judul Desain
Industri :

LAMPU DEPAN OTOMOTIF (AUTOMOTIVE HEADLIGHT)

(57) Klaim :

Bentuk,Konfigurasi

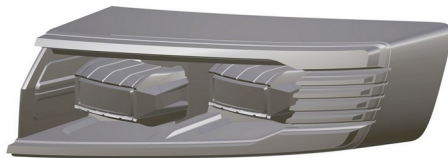

Tampak Perspektif

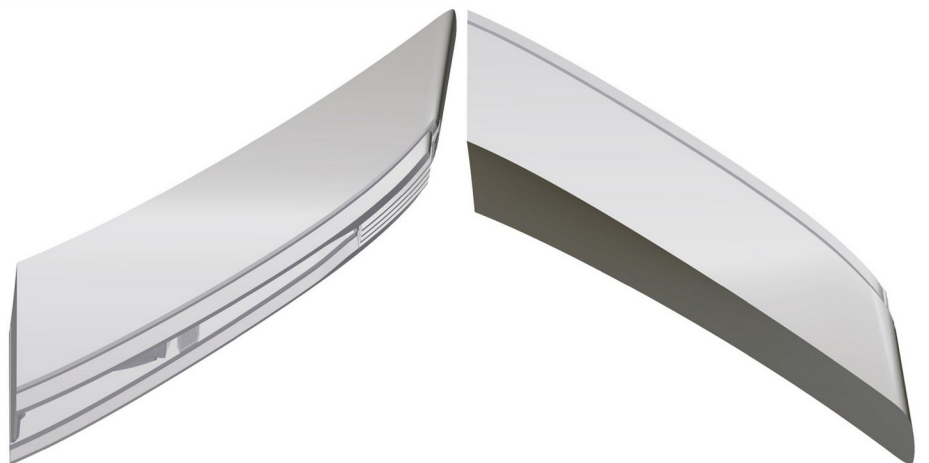

Tampak Atas

Tampak Bawah



Tampak Depan



Tampak Belakang

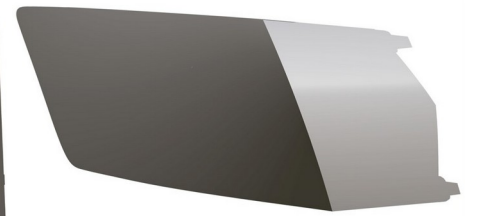

Tampak Samping

(19) ID

(51) Klasifikasi Locarno : 24-99

(21) No. Permohonan DI : A00202405437

(22) Tanggal Penerimaan Permohonan DI :
16 Oktober 2024

(30) Data Prioritas :

(31) Nomor (32) Tanggal (33) Negara
30-2024-0017064 02 Mei 2024 Republic of
Korea (KR)

(43) Tanggal Pengumuman DI :
24 Desember 2024

(71) Nama dan Alamat Pemohon Desain Industri:
APR Co., Ltd.
36F, 300, Olympic-ro, Songpa-gu, Seoul, 05551,
Republic of Korea (KR)

(72) Nama Pendesain :
Seung Woo, PARK ,KR

(74) Nama dan Alamat Konsultan Desain Industri :
Emirsyah Dinar
Gedung Graha Pratama Lantai 15 Jalan MT. Haryono
Kavling 15

(54) Judul Desain Industri : PERANGKAT PERAWATAN KULIT

(57) Klaim :
Bentuk, Konfigurasi



Tampak Perspektif



Tampak Atas



Tampak Bawah



Tampak Depan



Tampak Belakang



Tampak Samping

(19) ID

(51) Klasifikasi Locarno : 24-02

(21) No. Permohonan DI : A00202405458

(22) Tanggal Penerimaan Permohonan DI :
16 Oktober 2024

(30) Data Prioritas :
(31) Nomor (32) Tanggal (33) Negara

(43) Tanggal Pengumuman DI :
24 Desember 2024

(71) Nama dan Alamat Pemohon Desain Industri:
PT Astra Komponen Indonesia
Jl. Lanbau, RT/RW 005/010, Kel. Karang Asem Barat,
Kec. Citeureup, Kab. Bogor Karang Asem Barat, Citeureup,
Kab. Bogor, Jawa Barat 16811, Indonesia (ID)

(72) Nama Pendesain :
Indra Marhaendra, ID Syahfiro Herlangga
Sareh, ID Abram Ali Sasono, ID

(74) Nama dan Alamat Konsultan Desain Industri :

(54) Judul Desain Industri : BPM + 3 in 1 GCU Monitoring System GN-BPM400

(57) Klaim :
Bentuk, Konfigurasi



Tampak Perspektif



Tampak Atas



Tampak Bawah



Tampak Depan



Tampak Belakang



Tampak Samping

(19) ID

(51) Klasifikasi Locarno : 19-08

(21) No. Permohonan DI : A00202405486

(22) Tanggal Penerimaan Permohonan DI :
16 Oktober 2024

(30) Data Prioritas :
(31) Nomor (32) Tanggal (33) Negara

(43) Tanggal Pengumuman DI :
24 Desember 2024

(71) Nama dan Alamat Pemohon Desain Industri:
PT. MENARA INTER MODE
Jl. Bhumimas V, Kawasan Industri dan Pergudangan,
Cikupa Mas No. 8 Talaga, Cikupa, Kab. Tangerang, Banten
15710, Indonesia (ID)

(72) Nama Pendesain :
DRG. TINA BEDJO, ID

(74) Nama dan Alamat Konsultan Desain Industri :
Hendrawati Santoso
Komplek Gedung Rahardjo Blok 5E, Jalan Roa Malaka
Utara No. 4-6,

(54) Judul Desain Industri : PLAT LABEL

(57) Klaim :
Bentuk, Konfigurasi



Tampak Perspektif



Tampak Atas



Tampak Bawah



Tampak Depan

Tampak Belakang

Tampak Samping

(19) ID

(51) Klasifikasi Locarno : 12-08

(21) No. Permohonan DI : A00202405506

(22) Tanggal Penerimaan Permohonan DI :
17 Oktober 2024

(30) Data Prioritas :

(31) Nomor (32) Tanggal (33) Negara
202430215400.9 17 April 2024 China (CN)

(43) Tanggal Pengumuman DI :
24 Desember 2024

(71) Nama dan Alamat Pemohon Desain Industri:
SAIC GM WULING AUTOMOBILE CO., LTD
18th Hexi Road, Liuzhou city, Guangxi , China (CN)

(72) Nama Pendesain :
LI, MU,CN LIANG, JIN,CN BO,
HONG ,CN

(74) Nama dan Alamat Konsultan Desain Industri :
Marodin Sijabat
Adastra An Intellectual Property Firm Epi Walk Building 3
rd Floor Jl. HR Rasuna Said No. 306, Rt 2/Rw 5 Karet
Kuningan Setia Budi

(54) Judul Desain Industri : MOBIL

(57) Klaim :
Bentuk,Konfigurasi



Tampak Perspektif

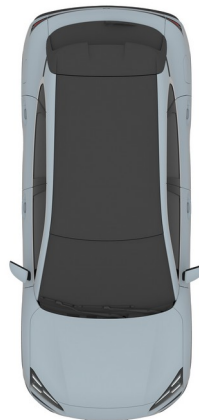

Tampak Atas



Tampak Bawah



Tampak Depan



Tampak Belakang



Tampak Samping

(19) ID

(51) Klasifikasi Locarno : 13-02

(21) No. Permohonan DI : A00202405566

(22) Tanggal Penerimaan Permohonan DI :
18 Oktober 2024

(30) Data Prioritas :
(31) Nomor (32) Tanggal (33) Negara

(43) Tanggal Pengumuman DI :
24 Desember 2024

(71) Nama dan Alamat Pemohon Desain Industri:
Institut Teknologi Sepuluh Nopember (ITS)
Kantor Transfer Teknologi Direktorat Inovasi dan
Kawasan Sains Teknologi Gedung Pascasarjana Kampus ITS
Sukolilo, Surabaya 60111 Jawa Timur Keputih, Sukolilo, Kota
Surabaya, Jawa Timur 60111, Indonesia (ID)

(72) Nama Pendesain :
Prof. Dr. Bambang Sudarmanta, S.T., M.T.,ID
Mohammad Khoirul Effendi, S.T., M.Sc.Eng., Ph.D.,ID
Feby Agung Pamuji, S.T., M.T., Ph.D.,ID Ir. Julendra
Bambang Ariatedja, MT.,ID Dr. Is Bunyamin Suryo,
S.T., M.Sc.,ID Ary Bachtiar Khrisna Putra, S.T., M.T.,
Ph.D.,ID Maulana Ray Romadhon HS, S.T. M.T.,ID
Moch. Khosim,ID Glaudius Galenus Christian
Sutedja,ID Tri Adyatma,ID Valerian Giovanni
Tantiono,ID Naca Kusuma Wijaya Sukatiio,ID

(74) Nama dan Alamat Konsultan Desain Industri :

(54) Judul Desain Industri : Desain Adaptor Motor Listrik Pada Crankcase Konversi Sepeda Motor Honda Vario™ Tahun 2010
STP Otomotif ITS

(57) Klaim :
Bentuk,Konfigurasi



Tampak Perspektif



Tampak Atas



Tampak Bawah

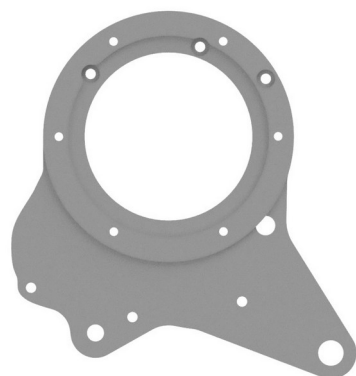

Tampak Depan



Tampak Belakang



Tampak Samping

(19) ID

(51) Klasifikasi Locarno : 10-04

(21) No. Permohonan DI : A00202405586

(22) Tanggal Penerimaan Permohonan DI :
20 Oktober 2024

(30) Data Prioritas :
(31) Nomor (32) Tanggal (33) Negara

(43) Tanggal Pengumuman DI :
24 Desember 2024

(71) Nama dan Alamat Pemohon Desain Industri:
Institut Teknologi Sepuluh Nopember (ITS)
Kantor Transfer Teknologi, Direktorat Inovasi dan
Kawasan Sains Teknologi, Gedung Pusat Riset Lantai 6
Keputih, Sukolilo, Kota Surabaya, Jawa Timur 60111,
Indonesia (ID)

(72) Nama Pendesain :
Ahmad Fauzan Adziimaa, ID Ikke Dwi Pratiwi
Rahadiyan, ID

(74) Nama dan Alamat Konsultan Desain Industri :

(54) Judul Desain Industri : Digitalisasi Meteran Air Analog

(57) Klaim :
Bentuk, Konfigurasi



Tampak Perspektif

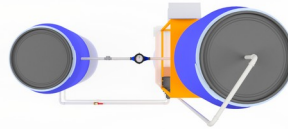

Tampak Atas

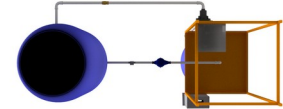

Tampak Bawah



Tampak Depan



Tampak Belakang

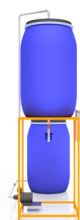

Tampak Samping

(19) ID

(51) Klasifikasi Locarno : 15-01

(21) No. Permohonan DI : A00202405587

(22) Tanggal Penerimaan Permohonan DI :
20 Oktober 2024

(30) Data Prioritas :
(31) Nomor (32) Tanggal (33) Negara

(43) Tanggal Pengumuman DI :
24 Desember 2024

(71) Nama dan Alamat Pemohon Desain Industri:
Institut Teknologi Sepuluh Nopember (ITS)
Kantor Transfer Teknologi, Direktorat Inovasi dan
Kawasan Sains Teknologi, Gedung Pusat Riset Lantai 6
Keputih, Sukolilo, Kota Surabaya, Jawa Timur 60111,
Indonesia (ID)

(72) Nama Pendesain :
Ahmad Fauzan Adziimaa,ID Herdina Prasetya
Saptonugroho,ID

(74) Nama dan Alamat Konsultan Desain Industri :

(54) Judul Desain Industri : RANCANG BANGUN SISTEM PENGOLAHAN SAMPAH ORGANIK DENGAN MENAMBAHKAN
AKTIVATOR (EM4 & MOLASE) MENJADI PUPUK ORGANIK CAIR

(57) Klaim :
Bentuk,Konfigurasi



Tampak Perspektif



Tampak Atas



Tampak Bawah



Tampak Depan



Tampak Belakang



Tampak Samping

(51) **Klasifikasi Locarno : 23-01**

(21) **No. Permohonan DI : A00202405588**

(22) **Tanggal Penerimaan Permohonan DI : 20 Oktober 2024**

(30) **Data Prioritas :**
(31) Nomor (32) Tanggal (33) Negara

(43) **Tanggal Pengumuman DI : 24 Desember 2024**

(71) **Nama dan Alamat Pemohon Desain Industri:**
Institut Teknologi Sepuluh Nopember (ITS)
Kantor Transfer Teknologi, Direktorat Inovasi dan
Kawasan Sains Teknologi, Gedung Pusat Riset Lantai 6
Keputih, Sukolilo, Kota Surabaya, Jawa Timur 60111,
Indonesia (ID)

(72) **Nama Pendesain :**
Ahmad Fauzan Adziimaa, ID Muhamad Sultan
Rasyiid, ID

(74) **Nama dan Alamat Konsultan Desain Industri :**

(54) **Judul Desain Industri :** Desain Pengembangan Mesin Filtrasi Air Menjadi Aquades Dilengkapi Sistem Monitoring Parameter Fisis dan HMI Interaktif

(57) **Klaim :**
Bentuk, Konfigurasi

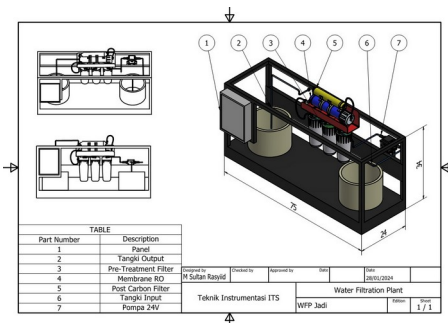

Tampak Perspektif

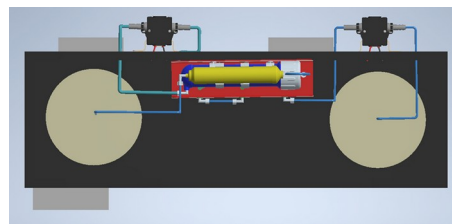

Tampak Atas

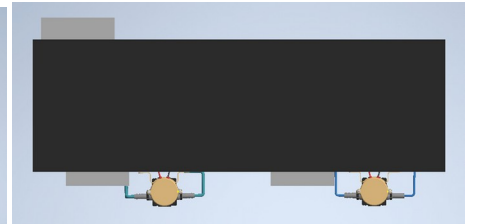

Tampak Bawah

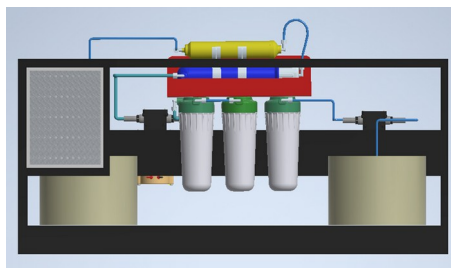

Tampak Depan

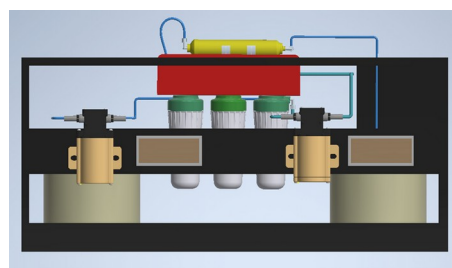

Tampak Belakang

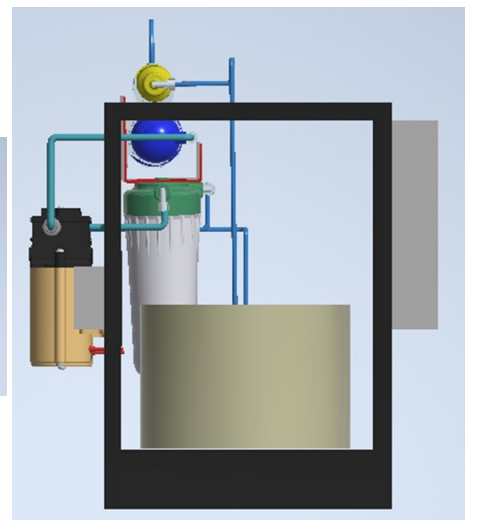

Tampak Samping

(19) ID

(51) Klasifikasi Locarno : 15-05

(21) No. Permohonan DI : A00202405582

(22) Tanggal Penerimaan Permohonan DI :
20 Oktober 2024

(30) Data Prioritas :
(31) Nomor (32) Tanggal (33) Negara

(43) Tanggal Pengumuman DI :
24 Desember 2024

(71) Nama dan Alamat Pemohon Desain Industri:
Institut Teknologi Sepuluh Nopember (ITS)
Kantor Transfer Teknologi, Direktorat Inovasi dan
Kawasan Sains Teknologi, Gedung Pusat Riset Lantai 6
Keputih, Sukolilo, Kota Surabaya, Jawa Timur 60111,
Indonesia (ID)

(72) Nama Pendesain :
Ahmad Fauzan Adziimaa, ID Aldy Ramadhan
Syahrudin, ID

(74) Nama dan Alamat Konsultan Desain Industri :

(54) Judul Desain Industri : Rancang Bangun Pengereng Hortikultura Sebagai Teknologi Tepat Guna Berbasis Internet Of Things

(57) Klaim :
Bentuk, Konfigurasi

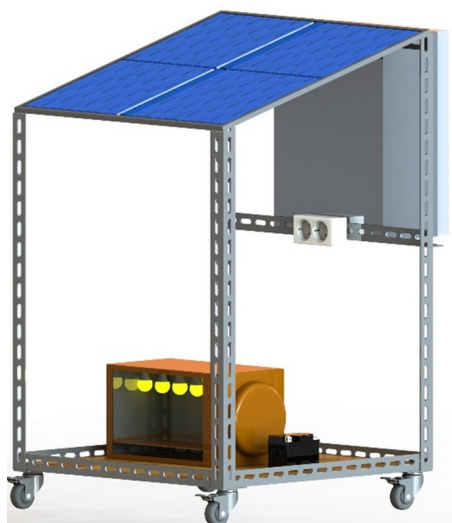

Tampak Perspektif

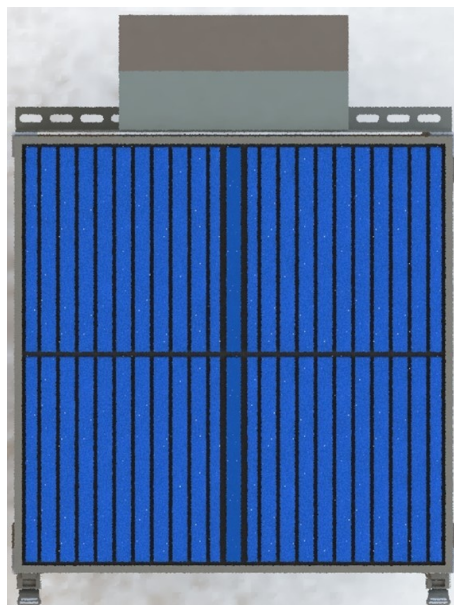

Tampak Atas



Tampak Bawah

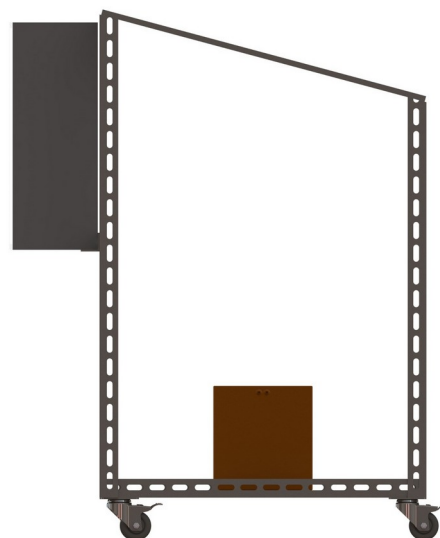

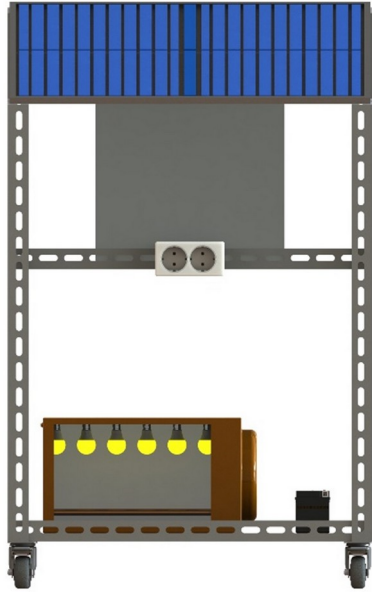

Tampak Depan

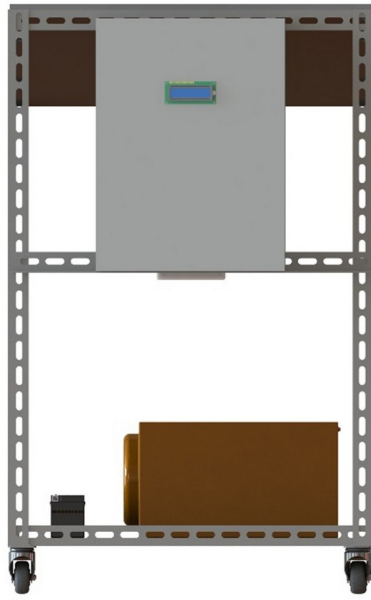

Tampak Belakang

Tampak Samping

(19) ID

(51) Klasifikasi Locarno : 27-07

(21) No. Permohonan DI : A00202405598

(22) Tanggal Penerimaan Permohonan DI :
21 Oktober 2024

(30) Data Prioritas :
(31) Nomor (32) Tanggal (33) Negara
202430511852.1 13 Agustus 2024 China (CN)

(43) Tanggal Pengumuman DI :
24 Desember 2024

(71) Nama dan Alamat Pemohon Desain Industri:
SHENZHEN WOODY VAPES TECHNOLOGY CO., LTD.
BLOCK 1, SHAPUYANGYONG INDUSTRY PARK,
SONGGANG, BAO'AN DISTRICT, SHENZHEN,
GUANGDONG PROVINCE, China (CN)

(72) Nama Pendesain :
TONG,Mingjing,CN CHEN,Dewei,CN
LI,Bozhong,CN

(74) Nama dan Alamat Konsultan Desain Industri :
Emirsyah Dinar
Gedung Graha Pratama Lantai 15 Jalan MT. Haryono
Kavling 15

(54) Judul Desain Industri : ROKOK ELEKTRIK

(57) Klaim :
Bentuk,Konfigurasi



Tampak Perspektif

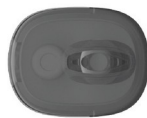

Tampak Atas



Tampak Bawah



Tampak Depan

Tampak Belakang

Tampak Samping

(19) ID

(51) Klasifikasi Locarno : 25-02

(21) No. Permohonan DI : A00202405638

(22) Tanggal Penerimaan Permohonan DI :
22 Oktober 2024

(30) Data Prioritas :
(31) Nomor (32) Tanggal (33) Negara

(43) Tanggal Pengumuman DI :
24 Desember 2024

(71) Nama dan Alamat Pemohon Desain Industri:
Institut Teknologi Sepuluh Nopember (ITS)
Kantor Transfer Teknologi, Direktorat Inovasi dan
Kawasan Sains Teknologi, Gedung Pusat Riset Lantai 6,
Kampus ITS Sukolilo, Surabaya Keputih, Sukolilo, Kota
Surabaya, Jawa Timur 60111, Indonesia (ID)

(72) Nama Pendesain :
Dr. Ir. Prasetyo Wahyudie, M.T.,ID Hany
Patricia,ID

(74) Nama dan Alamat Konsultan Desain Industri :

(54) Judul Desain Industri :
Desain Partisi Limbah Plastik Laut

(57) Klaim :
Bentuk, Komposisi Warna

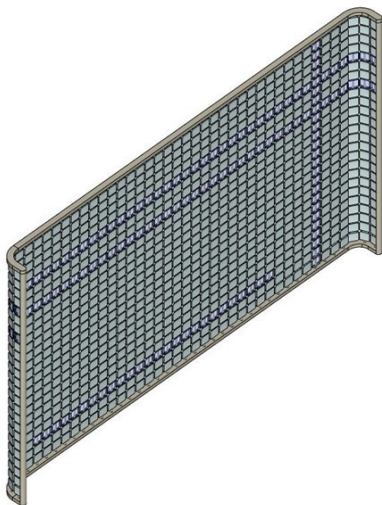

Tampak Perspektif



Tampak Atas



Tampak Bawah

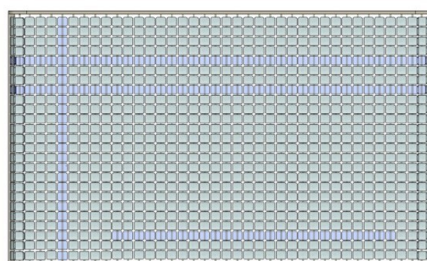
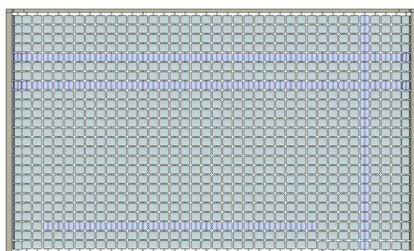

Tampak Depan

Tampak Belakang

Tampak Samping

(19) ID

(51) Klasifikasi Locarno : 20-02

(21) No. Permohonan DI : A00202405637

(22) Tanggal Penerimaan Permohonan DI :
22 Oktober 2024

(30) Data Prioritas :
(31) Nomor (32) Tanggal (33) Negara

(43) Tanggal Pengumuman DI :
24 Desember 2024

(71) Nama dan Alamat Pemohon Desain Industri:
Institut Teknologi Sepuluh Nopember (ITS)
Kantor Transfer Teknologi, Direktorat Inovasi dan
Kawasan Sains Teknologi, Gedung Pusat Riset Lantai 6,
Kampus ITS Sukolilo, Surabaya Keputih, Sukolilo, Kota
Surabaya, Jawa Timur 60111, Indonesia (ID)

(72) Nama Pendesain :
Dr. Ir. Prasetyo Wahyudie, M.T.,ID Isna Uly
Albab,ID

(74) Nama dan Alamat Konsultan Desain Industri :

(54) Judul Desain Industri :
Desain Booth Visual Merchandise untuk Lobby

(57) Klaim :
Bentuk,Konfigurasi



Tampak Perspektif



Tampak Atas

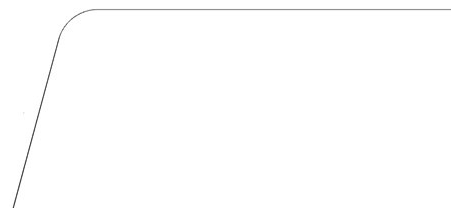

Tampak Bawah

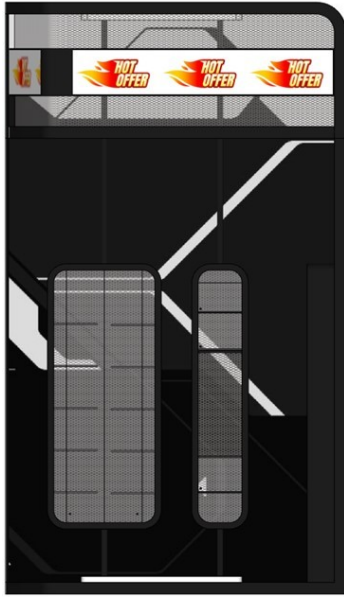

Tampak Depan

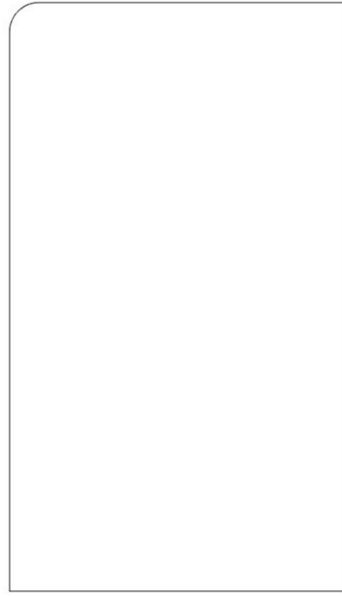

Tampak Belakang



Tampak Samping

(19) ID

(51) Klasifikasi Locarno : 20-02

(21) No. Permohonan DI : A00202405648

(22) Tanggal Penerimaan Permohonan DI :
22 Oktober 2024

(30) Data Prioritas :
(31) Nomor (32) Tanggal (33) Negara

(43) Tanggal Pengumuman DI :
24 Desember 2024

(71) Nama dan Alamat Pemohon Desain Industri:
Institut Teknologi Sepuluh Nopember (ITS)
Kantor Transfer Teknologi, Direktorat Inovasi dan
Kawasan Sains Teknologi, Gedung Pusat Riset Lantai 6,
Kampus ITS Sukolilo, Surabaya Keputih, Sukolilo, Kota
Surabaya, Jawa Timur 60111, Indonesia (ID)

(72) Nama Pendesain :
Dr. Ir. Susy Budi Astuti, M.T. ,ID Fachryan Dwi
Sulistyo,ID

(74) Nama dan Alamat Konsultan Desain Industri :

(54) Judul Desain Industri : FLEXI-DIVIDER : DISPLAY DAN PARTISI LIPAT MULTIFUNGSI

(57) Klaim :
Bentuk

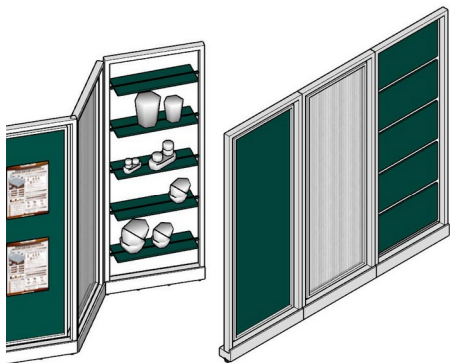

Tampak Perspektif



Tampak Atas

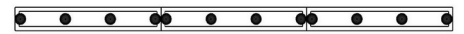

Tampak Bawah

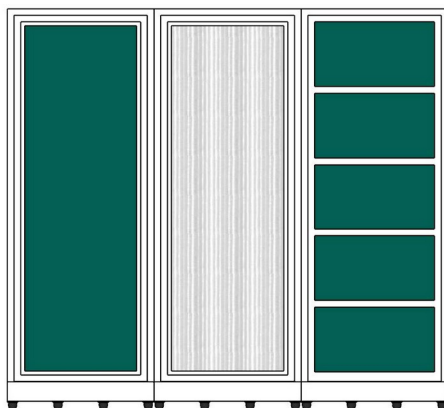

Tampak Depan

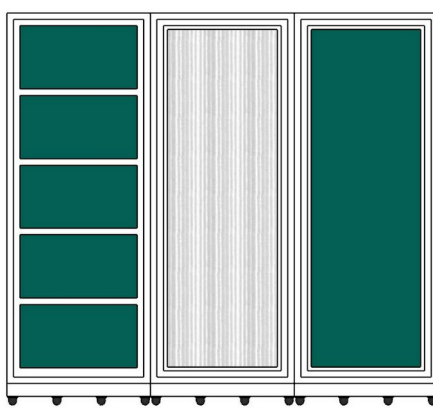

Tampak Belakang



Tampak Samping

(19) ID

(51) Klasifikasi Locarno : 20-02

(21) No. Permohonan DI : A00202405646

(22) Tanggal Penerimaan Permohonan DI :
22 Oktober 2024

(30) Data Prioritas :
(31) Nomor (32) Tanggal (33) Negara

(43) Tanggal Pengumuman DI :
24 Desember 2024

(71) Nama dan Alamat Pemohon Desain Industri:
Institut Teknologi Sepuluh Nopember (ITS)
Kantor Transfer Teknologi, Direktorat Inovasi dan
Kawasan Sains Teknologi, Gedung Pusat Riset Lantai 6,
Kampus ITS Sukolilo, Surabaya Keputih, Sukolilo, Kota
Surabaya, Jawa Timur 60111, Indonesia (ID)

(72) Nama Pendesain :
Dr. Ir. Susy Budi Astuti, M.T. ,ID Salsa Dika
Rostyana Dewi,ID

(74) Nama dan Alamat Konsultan Desain Industri :

(54) Judul Desain Industri : DESAIN PARTISI DISPLAY DENGAN MENGADAPTASI BENTUK HALUAN KAPAL MIRING (RAKED BOW) PADA RUANG PAMER PUSAT INFORMASI INDUSTRI MARITIM

(57) Klaim :
Bentuk



Tampak Perspektif



Tampak Atas



Tampak Bawah



Tampak Depan



Tampak Belakang



Tampak Samping

(19) ID

(51) Klasifikasi Locarno : 25-02

(21) No. Permohonan DI : A00202405636

(22) Tanggal Penerimaan Permohonan DI :
22 Oktober 2024

(30) Data Prioritas :
(31) Nomor (32) Tanggal (33) Negara

(43) Tanggal Pengumuman DI :
24 Desember 2024

(71) Nama dan Alamat Pemohon Desain Industri:
Institut Teknologi Sepuluh Nopember (ITS)
Kantor Transfer Teknologi, Direktorat Inovasi dan
Kawasan Sains Teknologi, Gedung Pusat Riset Lantai 6,
Kampus ITS Sukolilo, Surabaya Keputih, Sukolilo, Kota
Surabaya, Jawa Timur 60111, Indonesia (ID)

(72) Nama Pendesain :
Dr. Ir. Prasetyo Wahyudie, M.T.,ID Nabila Luistina
Amanda,ID

(74) Nama dan Alamat Konsultan Desain Industri :

(54) Judul Desain Industri : DESAIN PARTISI RUANG DENGAN PENERAPAN SENSORI TACTILE DAN KINESTESIA
SEBAGAI PENGALAMAN MULTISENSORI BAGI PELANGGAN

(57) Klaim :
Bentuk

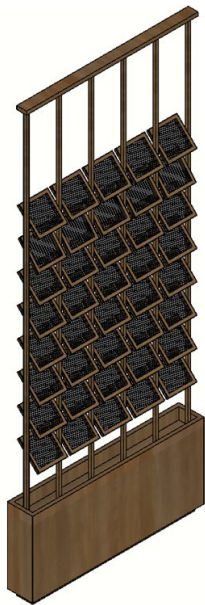

Tampak Perspektif



Tampak Atas



Tampak Bawah

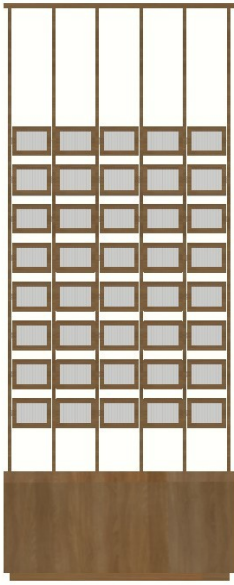

Tampak Depan

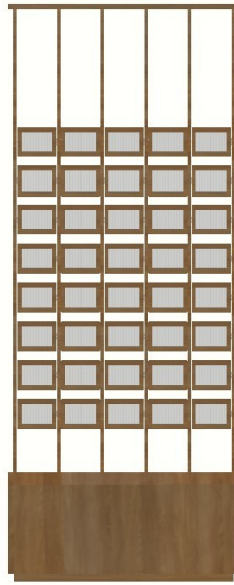

Tampak Belakang



Tampak Samping

(19) ID

(51) Klasifikasi Locarno : 11-02

(21) No. Permohonan DI : A00202405678

(22) Tanggal Penerimaan Permohonan DI :
23 Oktober 2024

(30) Data Prioritas :
(31) Nomor (32) Tanggal (33) Negara

(43) Tanggal Pengumuman DI :
24 Desember 2024

(71) Nama dan Alamat Pemohon Desain Industri:
Institut Teknologi Sepuluh Nopember (ITS)
Kantor Transfer Teknologi, Direktorat Inovasi dan
Kawasan Sains Teknologi, Gedung Pusat Riset Lantai 6,
Kampus ITS Sukolilo, Surabaya Keputih, Sukolilo, Kota
Surabaya, Jawa Timur 60111, Indonesia (ID)

(72) Nama Pendesain :
Dr. Onna Anieqo Tanadda, S.Ds., M.Ds.,ID
Runtang Abel Dihansyah Lintang Julianta, ID

(74) Nama dan Alamat Konsultan Desain Industri :

(54) Judul Desain Industri :
PENGEMBANGAN STILASI TARIAN BEDHAWANG NALA SEBAGAI ELEMEN ESTETIS

(57) Klaim :
Bentuk

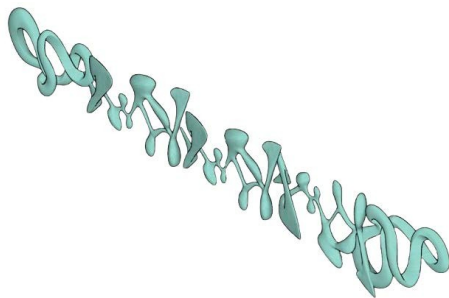

Tampak Perspektif



Tampak Atas

Tampak Bawah



Tampak Depan



Tampak Belakang



Tampak Samping

(19) ID

(51) Klasifikasi Locarno : 14-02

(21) No. Permohonan DI : A00202405668

(22) Tanggal Penerimaan Permohonan DI :
23 Oktober 2024

(30) Data Prioritas :
(31) Nomor (32) Tanggal (33) Negara

(43) Tanggal Pengumuman DI :
24 Desember 2024

(71) Nama dan Alamat Pemohon Desain Industri:
Universitas Ahmad Dahlan
Jl. Pramuka 5F Pandeyan, Umbulharjo, Kota Yogyakarta,
DI Yogyakarta 55161, Indonesia (ID)

(72) Nama Pendesain :
Yoga Dwi Prabowo, M.Pd.,ID Dr. Ishafit, M.Si.,ID
Dr. Moh. Irma Sukarelawan, M.Pd.,ID Toni Kus
Indratno, M.Pd.Si.,ID Eko Nursulistiyo, M.Pd.,ID
Ariati Dina Puspitasari, M.Pd.,ID

(74) Nama dan Alamat Konsultan Desain Industri :

(54) Judul Desain Industri : Alat eksperimen gerak pada bidang miring dengan kendali jarak jauh

(57) Klaim :
Bentuk, Konfigurasi



Tampak Perspektif

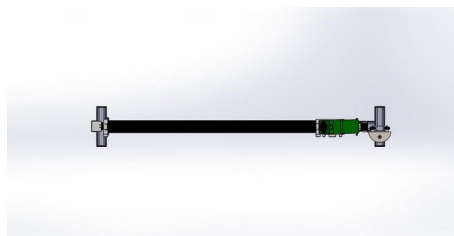

Tampak Atas



Tampak Bawah

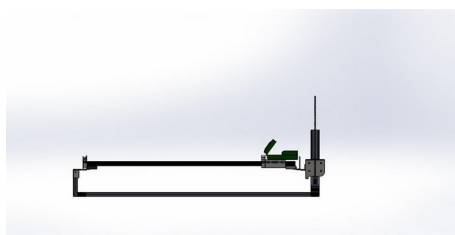

Tampak Depan

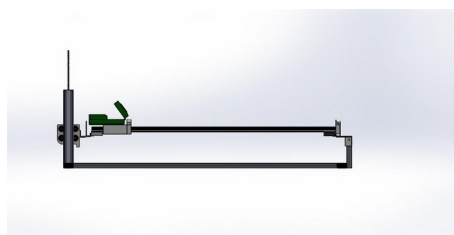

Tampak Belakang

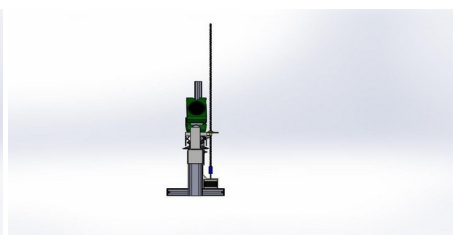

Tampak Samping

(19) ID

(51) Klasifikasi Locarno : 14-02

(21) No. Permohonan DI : A00202405776

(22) Tanggal Penerimaan Permohonan DI :
25 Oktober 2024

(30) Data Prioritas :
(31) Nomor (32) Tanggal (33) Negara

(43) Tanggal Pengumuman DI :
24 Desember 2024

(71) Nama dan Alamat Pemohon Desain Industri:
Institut Teknologi Sepuluh Nopember (ITS)
Kantor Transfer Teknologi, Direktorat Inovasi dan
Kawasan Sains Teknologi, Gedung Pusat Riset Lantai 6,
Kampus ITS Sukolilo, Surabaya Keputih, Sukolilo, Kota
Surabaya, Jawa Timur 60111, Indonesia (ID)

(72) Nama Pendesain :
Muhammad Nur Yuniarto, ID Indra Sidharta, ID
Wiwiek Hendrowati, ID Yohanes, ID Unggul
Wasiwitono, ID Dyah Santhi Dewi, ID

(74) Nama dan Alamat Konsultan Desain Industri :

(54) Judul Desain Industri : PERANGKAT PENGENDALI UNTUK SISTEM SEPEDA MOTOR LISTRIK

(57) Klaim :
Bentuk, Konfigurasi

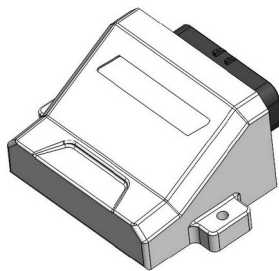

Tampak Perspektif

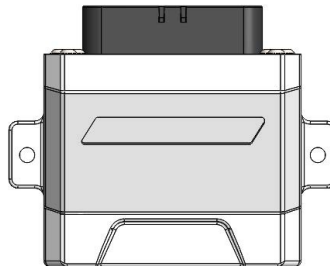

Tampak Atas

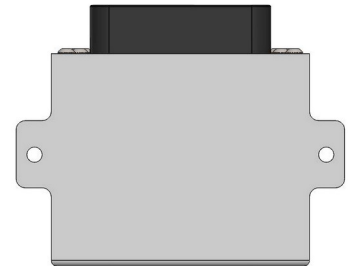

Tampak Bawah

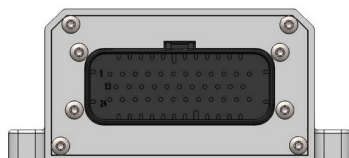

Tampak Depan

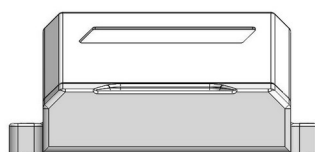

Tampak Belakang

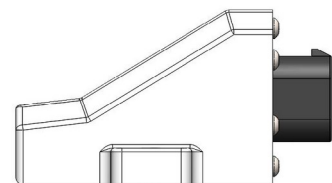

Tampak Samping

(19) ID

(51) Klasifikasi Locarno : 20-01

(21) No. Permohonan DI : A00202405806

(22) Tanggal Penerimaan Permohonan DI :
26 Oktober 2024

(30) Data Prioritas :
(31) Nomor (32) Tanggal (33) Negara

(43) Tanggal Pengumuman DI :
24 Desember 2024

(71) Nama dan Alamat Pemohon Desain Industri:

Erwin Apriliyanto
Jl. Pasar Pao No. 50 DS. Murtajih RT/RW 002/001 Kec.
Pademawu Kab. Pamekasan JATIM Murtajih, Pademawu,
Kab. Pamekasan, Jawa Timur 69381, Indonesia (ID)

Romi Iriandi Putra
Jl.Jend Sudirman GG. Budi Berkat Kel. Marabahan Kota
RT/RW 016/001, Kec. Marabahan, Kab. Barito Kuala
Kalimantan Selatan Marabahan Kota, Marabahan, Kab. Barito
Kuala, Kalimantan Selatan 70511, Indonesia (ID)

Imfrianti Augtiah
Cipta Praja RT/RW 002/001 Kec. Keluang Kab. Musi
Banyuasin Sumatera Selatan Cipta Praja, Keluang, Kab. Musi
Banyuasin, Sumatera Selatan 30754, Indonesia (ID)

Nova Tri Romadloni
Badran Mulyo Kel Lalung RT/RW 002/014, Kel Lalung
Kec. Karanganyar Kab. Karanganyar Jawa Tengah Lalung,
Karanganyar, Kab. Karanganyar, Jawa Tengah 57716,
Indonesia (ID)

Elik Hari Muktafin
Sidokerto RT/RW 005/001 Kel. PurwomarTani, Kec.
Kalasan, Kab. Sleman DIY Purwomartani, Kalasan, Kab.
Sleman, DI Yogyakarta 55571, Indonesia (ID)

(72) Nama Pendesain :

Erwin Apriliyanto,ID Romi Iriandi Putra,ID
Imfrianti Augtiah ,ID Nova Tri Romadloni,ID Elik
Hari Muktafin,ID

(74) Nama dan Alamat Konsultan Desain Industri :

(54) Judul Desain Industri : Anjungan Mandiri Pesantris

(57) Klaim :
Bentuk



Tampak Perspektif



Tampak Atas



Tampak Bawah



Tampak Depan



Tampak Belakang



Tampak Samping

(19) ID

(51) Klasifikasi Locarno : 23-01

(21) No. Permohonan DI : A00202405886

(22) Tanggal Penerimaan Permohonan DI :
29 Oktober 2024

(30) Data Prioritas :
(31) Nomor (32) Tanggal (33) Negara

(43) Tanggal Pengumuman DI :
24 Desember 2024

(71) Nama dan Alamat Pemohon Desain Industri:
PT. SURYA TOTO INDONESIA TBK
Jalan Letjen S. Parman Kav. 81 Kota Bambu Selatan, Pal
Merah, Kota Adm. Jakarta Barat, DKI Jakarta 11420,
Indonesia (ID)

(72) Nama Pendesain :
HANAFI ATMADIREDJA, ID

(74) Nama dan Alamat Konsultan Desain Industri :
Lice Verdiana Efdora
ACEMARK, Jl. Cikini Raya No. 58 G-H, Jakarta 10330,
Indonesia

(54) Judul Desain Industri : Kran TX496MME

(57) Klaim :
Bentuk, Konfigurasi, Komposisi Garis, Komposisi Warna

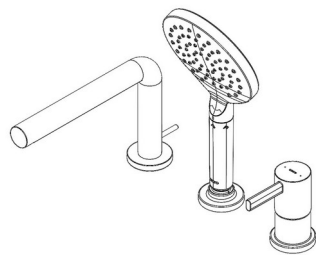

Tampak Perspektif

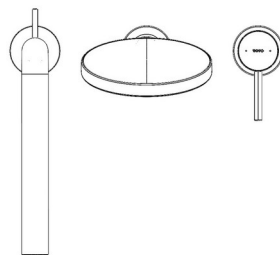

Tampak Atas

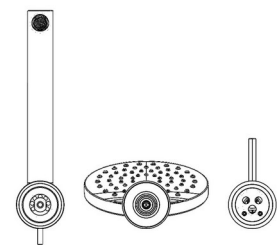

Tampak Bawah

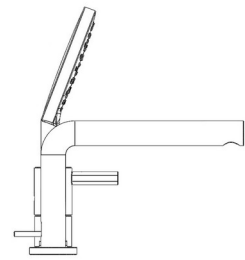
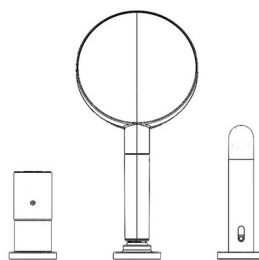
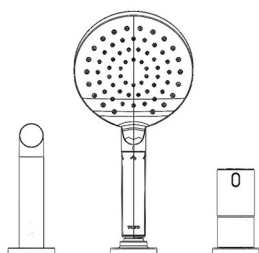

Tampak Depan

Tampak Belakang

Tampak Samping

(19) ID

(51) Klasifikasi Locarno : 15-03

(21) No. Permohonan DI : A00202405978

(22) Tanggal Penerimaan Permohonan DI :
30 Oktober 2024

(30) Data Prioritas :
(31) Nomor (32) Tanggal (33) Negara

(43) Tanggal Pengumuman DI :
24 Desember 2024

(71) Nama dan Alamat Pemohon Desain Industri:
Politeknik Elektronika Negeri Surabaya
Kampus PENS, Jl Raya ITS Keputih, Sukolilo, Kota
Surabaya, Jawa Timur 60111, Indonesia (ID)

(72) Nama Pendesain :
Indhana Sudiharto,ID Diah Septi Yanaratri,ID
Rachma Prilian Eviningsih,ID Lucky Pradigta Setiya
Raharja,ID Eka Prasetyono,ID Farid Dwi
Murdianto,ID Luki Septya Mahendra,ID
Mochamad Ari Bagus Nugroho,ID Muhammad Rizani
Rusli,ID Muhammad Nizar Habibi,ID Ahmad
Firyal Adila,ID

(74) Nama dan Alamat Konsultan Desain Industri :

(54) Judul Desain Industri : Mesin Penggiling Empon-empon

(57) Klaim :
Bentuk,Konfigurasi

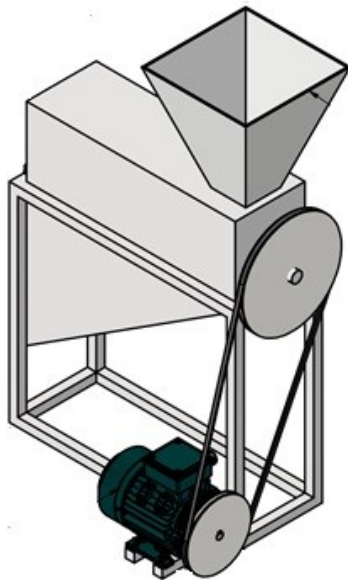

Tampak Perspektif

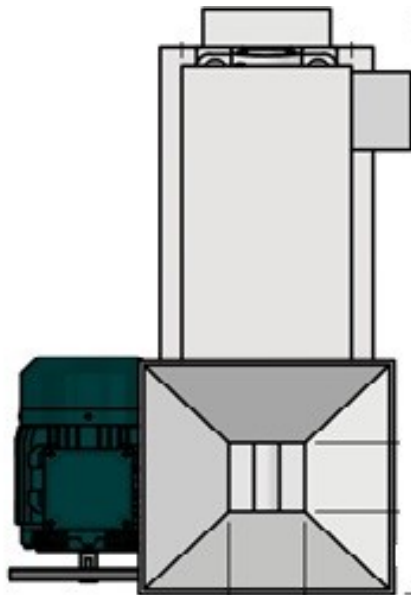

Tampak Atas

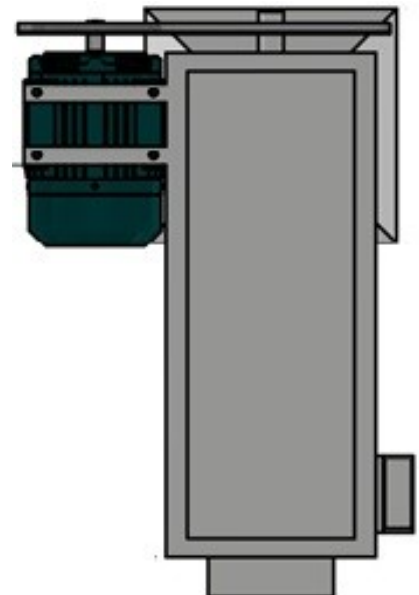

Tampak Bawah

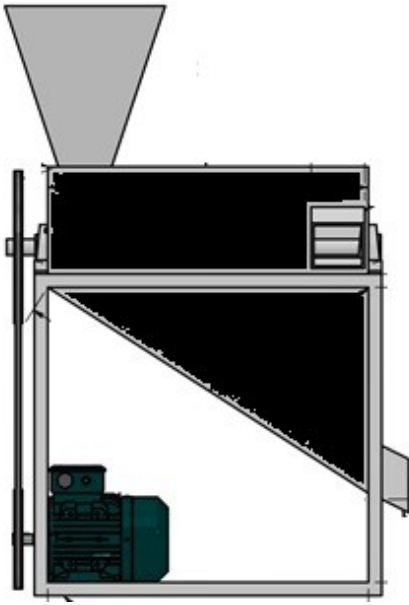

Tampak Depan

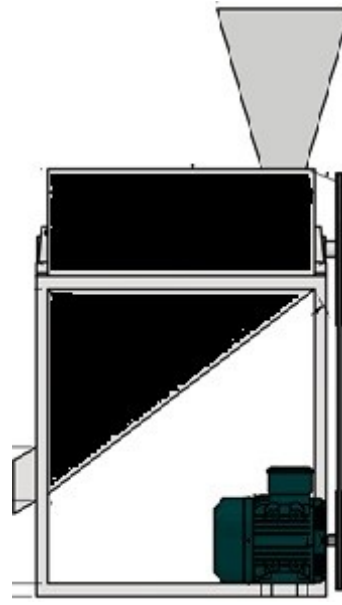

Tampak Belakang

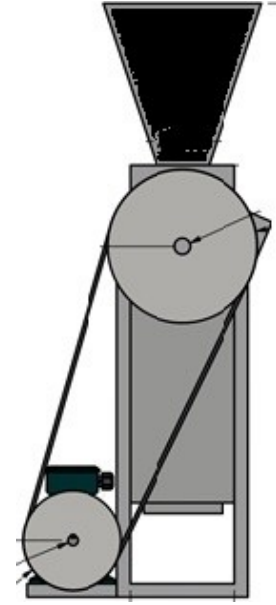

Tampak Samping

(19) ID

(51) Klasifikasi Locarno : 15-99

(21) No. Permohonan DI : A00202405987

(22) Tanggal Penerimaan Permohonan DI :
30 Oktober 2024

(30) Data Prioritas :
(31) Nomor (32) Tanggal (33) Negara

(43) Tanggal Pengumuman DI :
24 Desember 2024

(71) Nama dan Alamat Pemohon Desain Industri:
Institut Teknologi Sepuluh Nopember (ITS)
Kantor Transfer Teknologi Direktorat Inovasi dan
Kawasan Sains Teknologi Gedung Pusat Riset Lantai 6
Kampus ITS Sukolilo, Surabaya 60111 Jawa Timur Keputih,
Sukolilo, Kota Surabaya, Jawa Timur 60111, Indonesia (ID)

(72) Nama Pendesain :
Muhammad Lukman Hakim, ID Dedy Zulhidayat
Noor, ID Atria Pradityana, ID Rizaldy Hakim Ash
Shiddieqy, ID Rivai Wardhani, ID Eddy
Widiyono, ID Muhtadin, ID Rudy Dikairono, ID
Annisa Sabila, ID Dwi Aldino Putra, ID Tri Aji
Lesmana, ID Faizzul Haq Alma'anizam Zami, ID
Baruna Tegar Ananta, ID

(74) Nama dan Alamat Konsultan Desain Industri :

(54) Judul Desain Industri : DISEMINASI TEKNOLOGI ROBOT PEMBERSIH PANTAI SEBAGAI UPAYA UNTUK MENJAGA KELESTARIAN PANTAI DALEGAN

(57) Klaim :
Bentuk, Konfigurasi

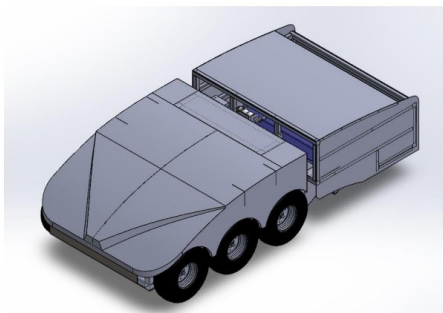

Tampak Perspektif

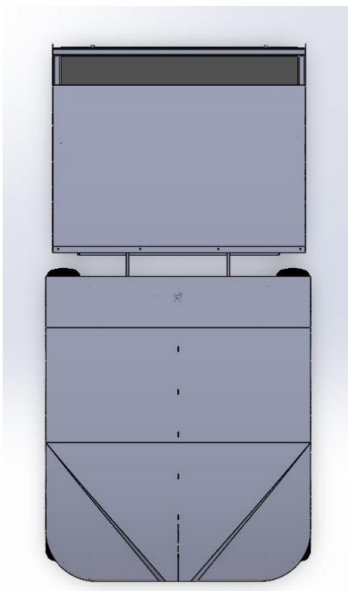

Tampak Atas

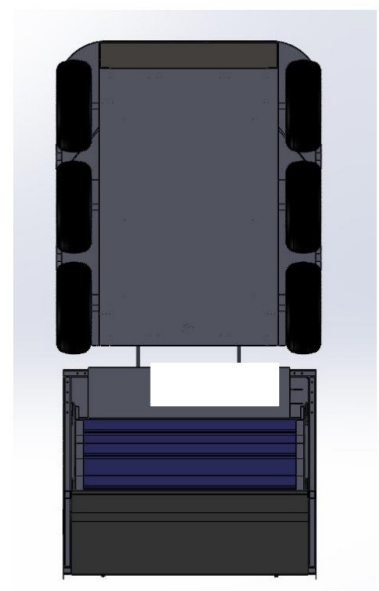

Tampak Bawah

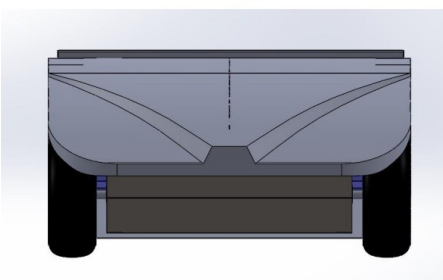

Tampak Depan

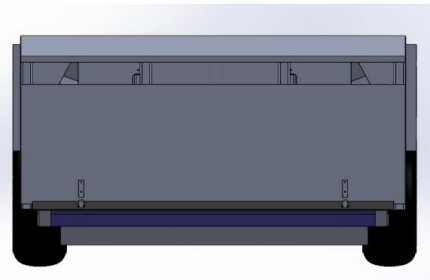

Tampak Belakang

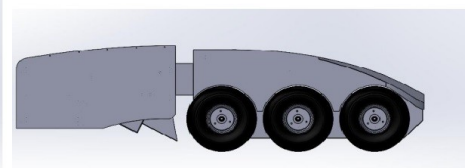

Tampak Samping

(19) ID

(51) Klasifikasi Locarno : 03-01

(21) No. Permohonan DI : A00202406031

(22) Tanggal Penerimaan Permohonan DI :
31 Oktober 2024

(30) Data Prioritas :
(31) Nomor (32) Tanggal (33) Negara

(43) Tanggal Pengumuman DI :
24 Desember 2024

(71) Nama dan Alamat Pemohon Desain Industri:
Chanel SARL
Quai du Général-Guisan 24, 1204 Genève, Switzerland
(CH)

(72) Nama Pendesain :
Marianna NITSCH,AT

(74) Nama dan Alamat Konsultan Desain Industri :
Arifia Jauharia Fajra
Pondok Indah Office Tower 5, Floor 19th, Suite 1906
Jalan Sultan Iskandar Muda Kav. V-TA, Jakarta 12310
Indonesia

(54) Judul Desain Industri : TAS

(57) Klaim :
Bentuk, Konfigurasi

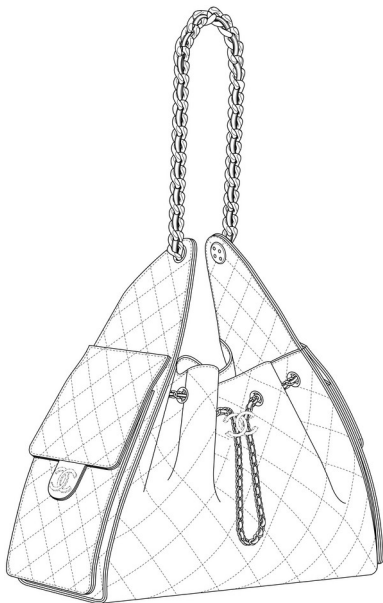

Tampak Perspektif

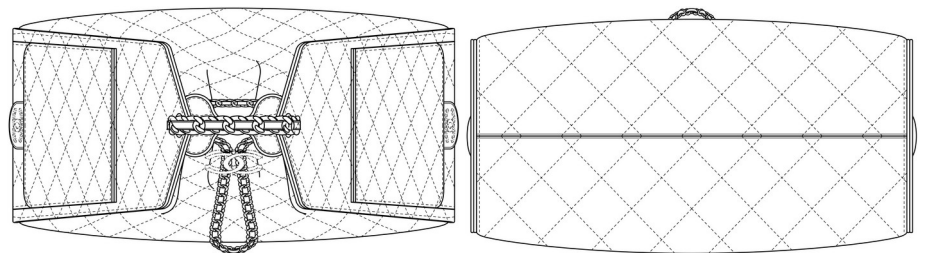

Tampak Atas

Tampak Bawah

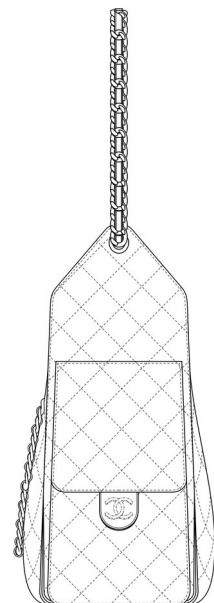

Tampak Depan

Tampak Belakang

Tampak Samping

(19) ID

(51) Klasifikasi Locarno : 22-03

(21) No. Permohonan DI : A00202406117

(22) Tanggal Penerimaan Permohonan DI :
05 November 2024

(30) Data Prioritas :
(31) Nomor (32) Tanggal (33) Negara

(43) Tanggal Pengumuman DI :
24 Desember 2024

(71) Nama dan Alamat Pemohon Desain Industri:
BALITBANG KEMHAN RI
Indonesia Poris Plawad Utara, Cipondoh, Kota
Tangerang, Banten 15141, Indonesia (ID)

(72) Nama Pendesain :
R Herdianto Nuringtyas, ID Duanrey Hutabarat, ID
Triambodo, ID Soleh Fajar Junjunan, ID Yus
Kadariusman Markis, ID Ahmad Teguh, ID
Denny Lesmana, ID Wiweka Hernadi, ID Aldi
Alfian, ID M. Mirfak Muzanif, ID Winarwan
Agung Budianto, ID Sugiarto Nur Rohkman, ID
Haroen Romadon, ID Ahmad Jamaludin Fitroh, S.T.,
M.T., ID Dr. Bagus Hayatul Jihad, M.T., ID
Riyadi, S.T., M.Han., ID Akhryan Eka Putra, ST., ID
Anggaria Maharani, ID Asep Carwana, ID

(74) Nama dan Alamat Konsultan Desain Industri :

(54) Judul Desain Industri : RHAN 122B

(57) Klaim :
Bentuk, Konfigurasi

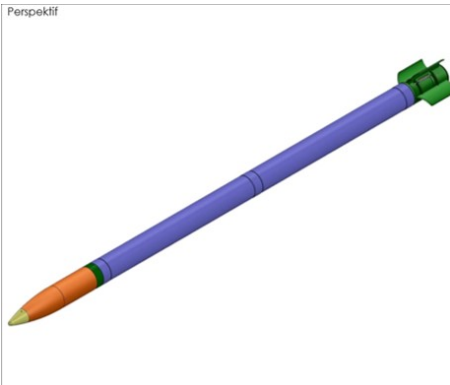

Tampak Perspektif

Tampak Atas

Tampak Bawah

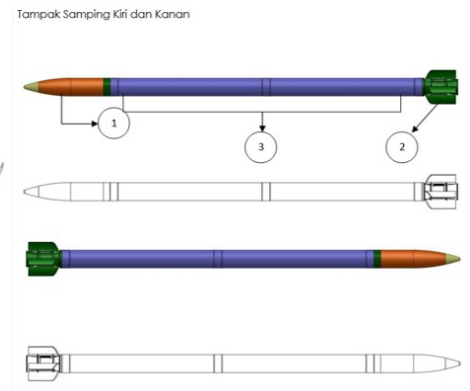
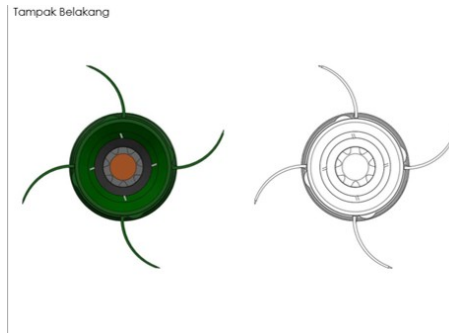
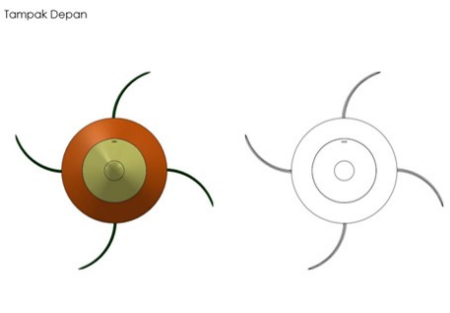

Tampak Depan

Tampak Belakang

Tampak Samping

(19) ID

(51) Klasifikasi Locarno : 23-01

(21) No. Permohonan DI : A00202406126

(22) Tanggal Penerimaan Permohonan DI :
05 November 2024

(30) Data Prioritas :
(31) Nomor (32) Tanggal (33) Negara

(43) Tanggal Pengumuman DI :
24 Desember 2024

(71) Nama dan Alamat Pemohon Desain Industri:
PT. BANGUN INDOPRALON SUKSES
Raya Solo Tawangmangu KM.8 No.32 Triyagan,
Mojolaban, Kab. Sukoharjo, Jawa Tengah 57554, Indonesia
(ID)

(72) Nama Pendesain :
CHRISTIAN TEGUH PURNOMO, ID

(74) Nama dan Alamat Konsultan Desain Industri :
Hari Purnomo Chandra
Jalan Kartini Nomor 88-A, Surabaya

(54) Judul Desain Industri : SARINGAN LUBANG DRAINASE

(57) Klaim :
Konfigurasi, Komposisi Garis



Tampak Perspektif

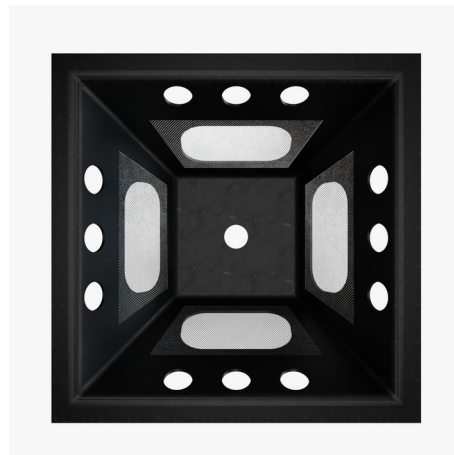

Tampak Atas



Tampak Bawah

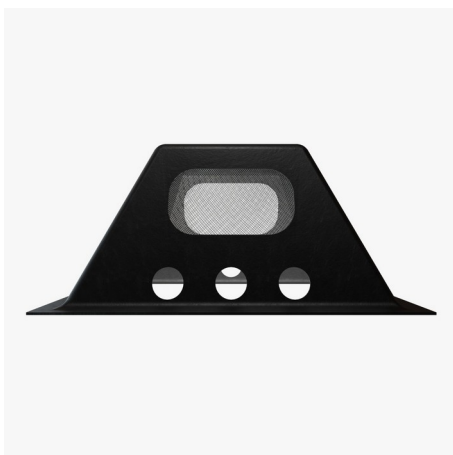

Tampak Depan

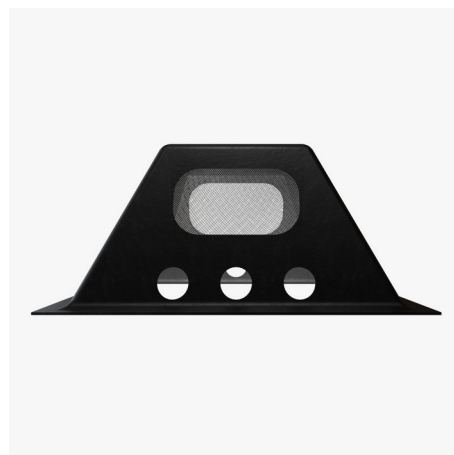

Tampak Belakang

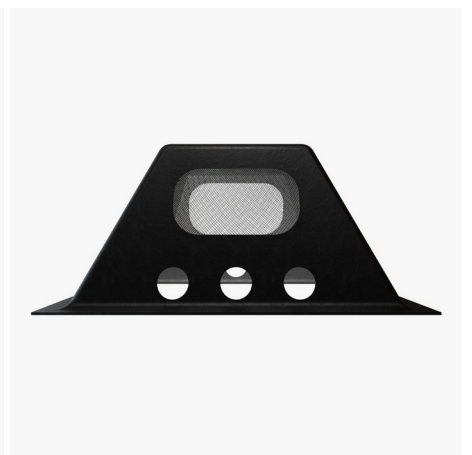

Tampak Samping

(19) ID

(51) Klasifikasi Locarno : 24-02

(21) No. Permohonan DI : A00202406118

(22) Tanggal Penerimaan Permohonan DI :
05 November 2024

(30) Data Prioritas :

(31) Nomor (32) Tanggal (33) Negara
30-2024-0017729 08 Mei 2024 Republic of
Korea (KR)

(43) Tanggal Pengumuman DI :
24 Desember 2024

(71) Nama dan Alamat Pemohon Desain Industri:
COIZ CO., LTD.
(Hwagok-dong)37-4, Hwagok-ro 59-gil, Gangseo-gu
Seoul 07650, Republic of Korea (KR)

(72) Nama Pendesain :
Jae Hyun WOO,KR

(74) Nama dan Alamat Konsultan Desain Industri :
Achmad Yani
Menara Era 9th Floor No. 5, Jl. Senen Raya, No. 135-
137, Senen, Jakarta Pusat

(54) Judul Desain Industri : PERALATAN PENYEDIA OKSIGEN

(57) Klaim :
Bentuk,Konfigurasi



Tampak Perspektif



Tampak Atas



Tampak Bawah



Tampak Depan



Tampak Belakang



Tampak Samping

(19) ID

(51) Klasifikasi Locarno : 18-99

(21) No. Permohonan DI : A00202406158

(22) Tanggal Penerimaan Permohonan DI :
06 November 2024

(30) Data Prioritas :
(31) Nomor (32) Tanggal (33) Negara

(43) Tanggal Pengumuman DI :
24 Desember 2024

(71) Nama dan Alamat Pemohon Desain Industri:
UNIVERSITAS TELKOM
JL. TELEKOMUNIKASI NO. 1 TERUSAN BUAHBATU
SUKAPURA KEC. DAYEUKOLOK KABUPATEN BANDUNG
JAWA BARAT Sukapura, Dayeuhkolot, Kab. Bandung, Jawa
Barat 40257, Indonesia (ID)

(72) Nama Pendesain :
AZAM ZAMHURI FUADI, ID

(74) Nama dan Alamat Konsultan Desain Industri :

(54) Judul Desain Industri : CETAKAN PLASTIK

(57) Klaim :
Komposisi Garis, Konfigurasi, Bentuk

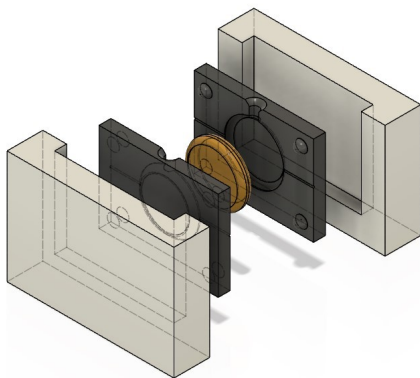

Tampak Perspektif

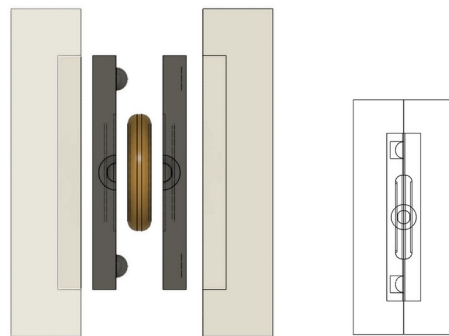

Tampak Atas

Tampak Bawah

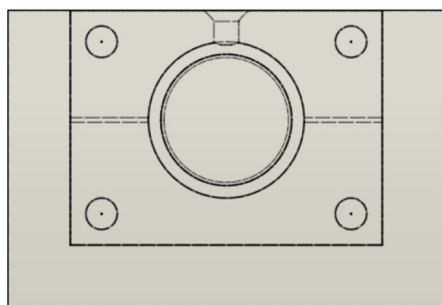

Tampak Depan

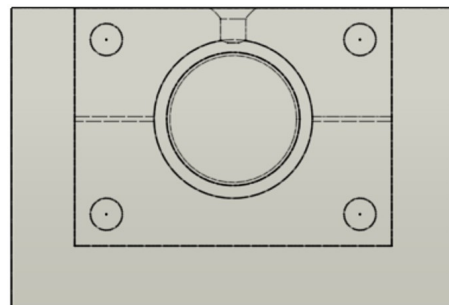

Tampak Belakang

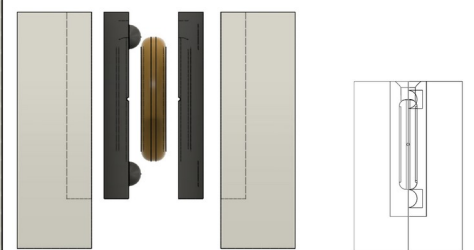

Tampak Samping

(19) ID

(51) Klasifikasi Locarno : 09-02

(21) No. Permohonan DI : A00202406166

(22) Tanggal Penerimaan Permohonan DI :
07 November 2024

(30) Data Prioritas :
(31) Nomor (32) Tanggal (33) Negara

(43) Tanggal Pengumuman DI :
24 Desember 2024

(71) Nama dan Alamat Pemohon Desain Industri:
PT ANDSINLI SUMBER BARU
Jl. SUKAMAKMUR Air Batu, Talang Kelapa, Kab.
Banyuasin, Sumatera Selatan 30961, Indonesia (ID)

(72) Nama Pendesain :
CICILIA NG,ID

(74) Nama dan Alamat Konsultan Desain Industri :

(54) Judul Desain Industri : DERIGEN

(57) Klaim :
Bentuk,Konfigurasi



Tampak Perspektif



Tampak Atas

Tampak Bawah



Tampak Depan

Tampak Belakang

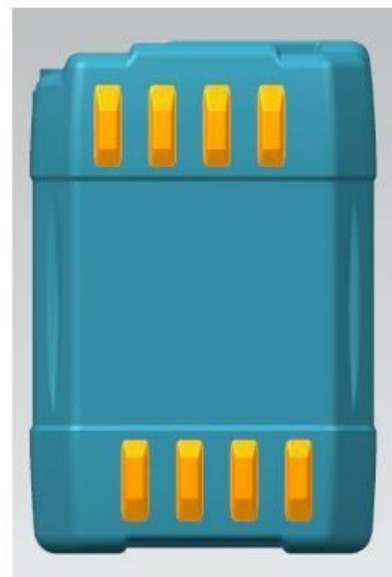

Tampak Samping

(19) ID

(51) **Klasifikasi Locarno : 09-02**

(21) **No. Permohonan DI :** A00202406178

(22) **Tanggal Penerimaan Permohonan DI :**
07 November 2024

(30) **Data Prioritas :**
(31) Nomor (32) Tanggal (33) Negara

(43) **Tanggal Pengumuman DI :**
24 Desember 2024

(71) **Nama dan Alamat Pemohon Desain Industri:**
PT ANDSINLI SUMBER BARU
Jl. SUKAMAKMUR Air Batu, Talang Kelapa, Kab.
Banyuasin, Sumatera Selatan 30961, Indonesia (ID)

(72) **Nama Pendesain :**
CICILIA NG,ID

(74) **Nama dan Alamat Konsultan Desain Industri :**

(54) **Judul Desain Industri :** DERIGEN

(57) **Klaim :**
Bentuk,Konfigurasi



Tampak Perspektif



Tampak Atas



Tampak Bawah



Tampak Depan



Tampak Belakang



Tampak Samping

(19) ID

(51) Klasifikasi Locarno : 32-00

(21) No. Permohonan DI : A00202406176

(22) Tanggal Penerimaan Permohonan DI :
07 November 2024

(30) Data Prioritas :
(31) Nomor (32) Tanggal (33) Negara

(43) Tanggal Pengumuman DI :
24 Desember 2024

(71) Nama dan Alamat Pemohon Desain Industri:
UNIVERSITAS TELKOM
Jl. Telekomunikasi No. 1 Sukapura, Dayeuhkolot, Kab.
Bandung, Jawa Barat 40257, Indonesia (ID)

(72) Nama Pendesain :
ARNANTI PRIMIANA YUNIATI,ID FITRIA
NINGSIH,ID ADE RAHMADANI PRATAMA,ID
SAPHIRA DWI ANJANI,ID RAHMA RASIDA
MUSTIKANINGTYAS,ID KANIA ADITYA NOVIYANTI
KURNIA DEWI,ID

(74) Nama dan Alamat Konsultan Desain Industri :

(54) Judul Desain Industri : STAN TEMPAT KERJA

(57) Klaim :
Bentuk,Konfigurasi,Komposisi Garis



Tampak Perspektif

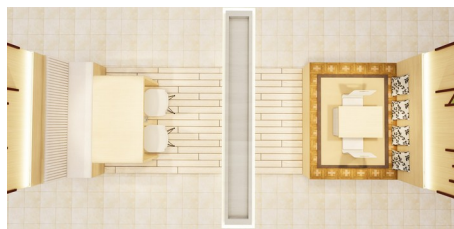

Tampak Atas

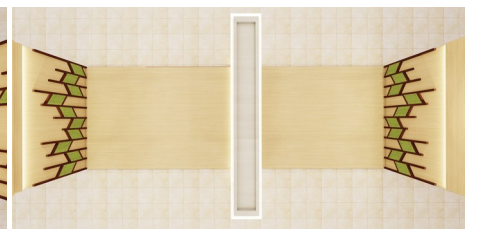

Tampak Bawah



Tampak Depan



Tampak Belakang

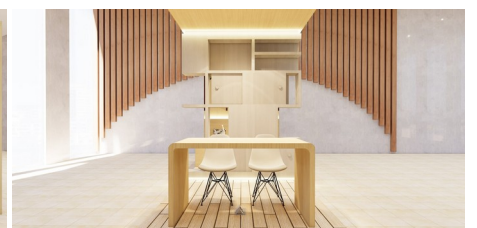

Tampak Samping

(19) ID

(51) Klasifikasi Locarno : 08-08

(21) No. Permohonan DI : A00202406246

(22) Tanggal Penerimaan Permohonan DI :
12 November 2024

(30) Data Prioritas :
(31) Nomor (32) Tanggal (33) Negara

(43) Tanggal Pengumuman DI :
24 Desember 2024

(71) Nama dan Alamat Pemohon Desain Industri:
PT Tower Bersama
The Convergence Indonesia, Lantai 11, Kawasan
Rasuna Epicentrum, Jalan H.R. Rasuna Said Karet Kuningan,
Setiabudi, Kota Adm. Jakarta Selatan, DKI Jakarta 12940,
Indonesia (ID)

(72) Nama Pendesain :
Ramdan Gandara, ID

(74) Nama dan Alamat Konsultan Desain Industri :
Endra Agung Prabawa
WINURISKA, PRABAWA & Partners, Equity Tower, 37th
Floor unit D & H, Jl. Jenderal Sudirman Kav. 52-53 (SCBD),
Jakarta Selatan 12190, Indonesia

(54) Judul Desain Industri : FlexBelt (Flexible Belting)

(57) Klaim :
Bentuk, Konfigurasi

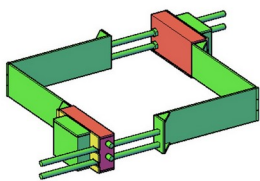

Tampak Perspektif

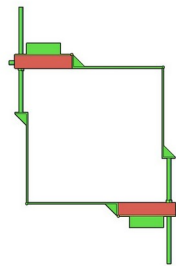

Tampak Atas

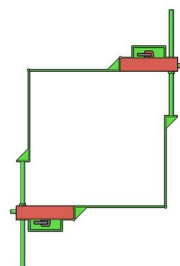

Tampak Bawah



Tampak Depan



Tampak Belakang



Tampak Samping

(19) ID

(51) Klasifikasi Locarno : 14-02

(21) No. Permohonan DI : A00202406337

(22) Tanggal Penerimaan Permohonan DI :
14 November 2024

(30) Data Prioritas :
(31) Nomor (32) Tanggal (33) Negara

(43) Tanggal Pengumuman DI :
24 Desember 2024

(71) Nama dan Alamat Pemohon Desain Industri:
UNIVERSITAS TELKOM
JL. TELEKOMUNIKASI NO. 1 TERUSAN BUAHBATU
SUKAPURA KEC. DAYEUKOLOLOT KABUPATEN BANDUNG
JAWA BARAT 40257 Sukapura, Dayeuhkolot, Kab. Bandung,
Jawa Barat 40257, Indonesia (ID)

(72) Nama Pendesain :
ISTIKMAL,ID YUSZA REDITYA MURTI,ID
ARIS PUJUD KURNIAWAN,ID DONNY
RHOMANZAH,ID KHANIA PUTRI KUSUMA DEWI,ID

(74) Nama dan Alamat Konsultan Desain Industri :

(54) Judul Desain Industri : Sistem Monitoring Energi Listrik Terpadu

(57) Klaim :
Bentuk,Konfigurasi

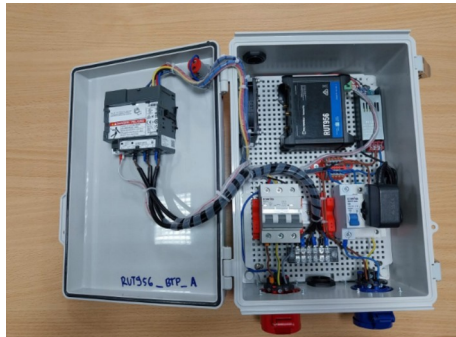

Tampak Perspektif



Tampak Atas

Tampak Bawah



Tampak Depan



Tampak Belakang



Tampak Samping

(19) ID

(51) Klasifikasi Locarno : 15-05

(21) No. Permohonan DI : A00202406326

(22) Tanggal Penerimaan Permohonan DI :
14 November 2024

(30) Data Prioritas :
(31) Nomor (32) Tanggal (33) Negara

(43) Tanggal Pengumuman DI :
24 Desember 2024

(71) Nama dan Alamat Pemohon Desain Industri:
Institut Teknologi Sepuluh Nopember (ITS)
Kantor Transfer Teknologi, Direktorat Inovasi dan
Kawasan Sains Teknologi, Gedung Pusat Riset Lantai 6,
Kampus ITS Sukolilo, Surabaya Keputih, Sukolilo, Kota
Surabaya, Jawa Timur 60111, Indonesia (ID)

(72) Nama Pendesain :
Dr.rer.nat.Nasori, S.Si.,M.Si.,ID Ahmad Isom
Algozy W,ID Hendry Dwi Jatmiko,ID

(74) Nama dan Alamat Konsultan Desain Industri :

(54) Judul Desain Industri :
Vacum Frying Terintergrasi Panel Gas

(57) Klaim :
Bentuk,Konfigurasi,Komposisi Garis,Komposisi Warna

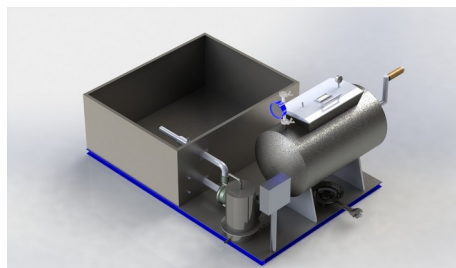

Tampak Perspektif



Tampak Atas

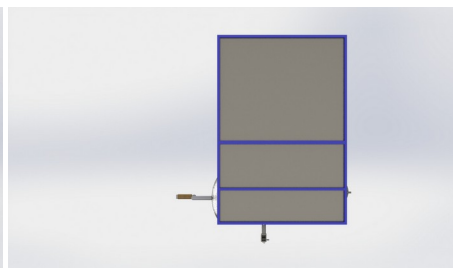

Tampak Bawah

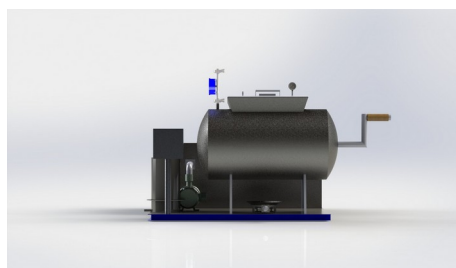

Tampak Depan

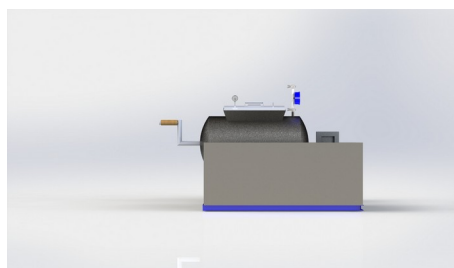

Tampak Belakang

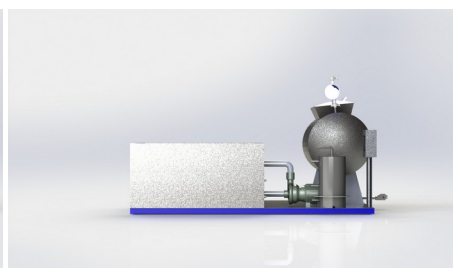

Tampak Samping

(19) ID

(51) Klasifikasi Locarno : 26-05

(21) No. Permohonan DI : A00202406367

(22) Tanggal Penerimaan Permohonan DI :
15 November 2024

(30) Data Prioritas :
(31) Nomor (32) Tanggal (33) Negara

(43) Tanggal Pengumuman DI :
24 Desember 2024

(71) Nama dan Alamat Pemohon Desain Industri:
Institut Teknologi Bandung
Gd. CRCS ITB Lt.7 Jl. Ganesa 10 Bandung Lebak
Siliwangi, Cobleng, Kota Bandung, Jawa Barat 40132,
Indonesia (ID)

(72) Nama Pendesain :
Achmad Syarief, MSD., Ph.D.,ID Dr. Adhi
Nugraha, MA,ID Slamet Riyadi S.Ds., M.Ds., Ph.D.,ID

(74) Nama dan Alamat Konsultan Desain Industri :

(54) Judul Desain Industri : DESAIN LAMPU MULTIGUNA MENGGUNAKAN RANGKA 2 LAPIS ANYAMAN BAMBU DAN BAMBOO-COILING CUP

(57) Klaim :
Bentuk,Konfigurasi

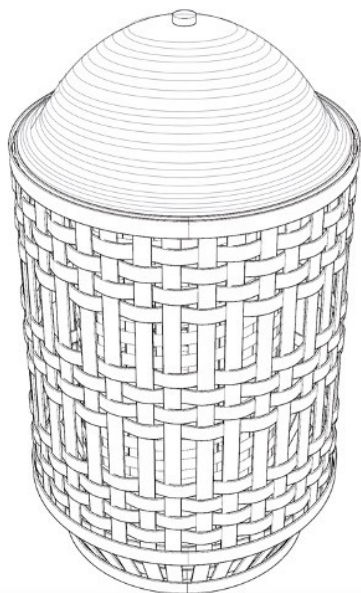

Tampak Perspektif

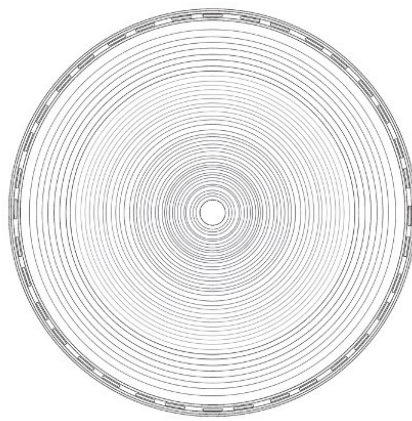

Tampak Atas

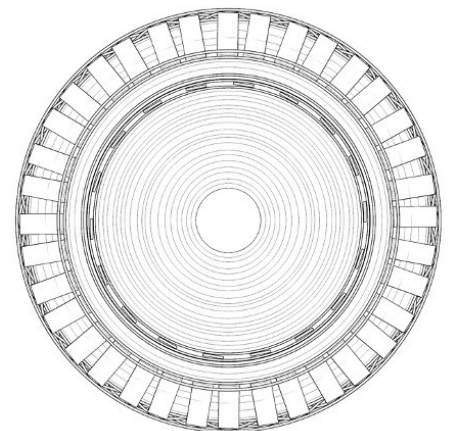

Tampak Bawah

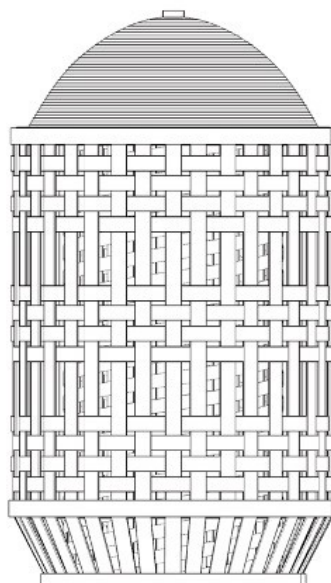
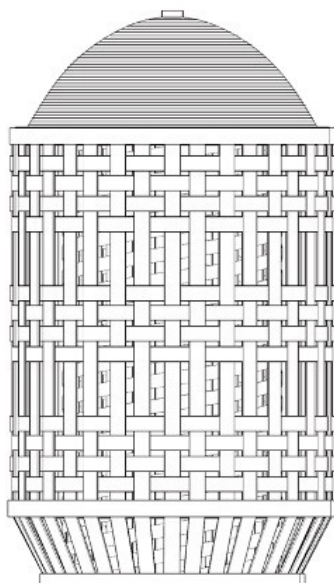

Tampak Depan

Tampak Belakang

Tampak Samping

(19) ID

(51) Klasifikasi Locarno : 12-08

(21) No. Permohonan DI : A00202406348

(22) Tanggal Penerimaan Permohonan DI :
15 November 2024

(30) Data Prioritas :
(31) Nomor (32) Tanggal (33) Negara

(43) Tanggal Pengumuman DI :
24 Desember 2024

(71) Nama dan Alamat Pemohon Desain Industri:
PT. MARLIP INDO MANDIRI
Jalan Cipedes Dalam 1 No. 14, RT 002 RW 005,
Kelurahan Sukagalih, Kecamatan Sukajadi Kota Bandung
40163, Provinsi Jawa Barat. Sukagalih, Sukajadi, Kota
Bandung, Jawa Barat 40163, Indonesia (ID)

(72) Nama Pendesain :
MASRAH MARANG, ID

(74) Nama dan Alamat Konsultan Desain Industri :

(54) Judul Desain Industri : LANDASAN MOBIL LISTRIK MARLIP EV-MBST14

(57) Klaim :
Bentuk, Konfigurasi

Gambar 5 dari 15

Gambar 6 dari 15

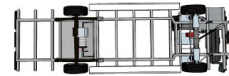
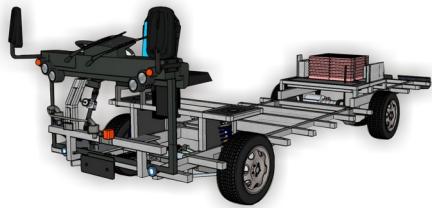

Gambar 5 : Tampak Atas

Gambar 6 : Tampak Bawah

Tampak Perspektif

Tampak Atas

Tampak Bawah

Gambar 1 dari 15

Gambar 2 dari 15

Gambar 4 dari 15



Gambar 1 : Tampak Depan

Gambar 2 : Tampak Belakang

Gambar 4 : Tampak Samping Kiri

Tampak Depan

Tampak Belakang

Tampak Samping

(19) ID

(51) Klasifikasi Locarno : 26-05

(21) No. Permohonan DI : A00202406368

(22) Tanggal Penerimaan Permohonan DI :
15 November 2024

(30) Data Prioritas :
(31) Nomor (32) Tanggal (33) Negara

(43) Tanggal Pengumuman DI :
24 Desember 2024

(71) Nama dan Alamat Pemohon Desain Industri:
Institut Teknologi Bandung
Gd. CRCS ITB Lt.7 Jl. Ganesa 10 Bandung Lebak
Siliwangi, Coblong, Kota Bandung, Jawa Barat 40132,
Indonesia (ID)

(72) Nama Pendesain :
Dr. Adhi Nugraha, MA, ID Achmad Syarif, MSD.,
Ph.D., ID Slamet Riyadi S.Ds., M.Ds., Ph.D., ID

(74) Nama dan Alamat Konsultan Desain Industri :

(54) Judul Desain Industri : DESAIN LAMPU MEJA MENGGUNAKAN DUA LAPIS BAMBOO-COILING BOWL DAN KAKI
BAMBOO-COILING CUP

(57) Klaim :
Bentuk, Konfigurasi

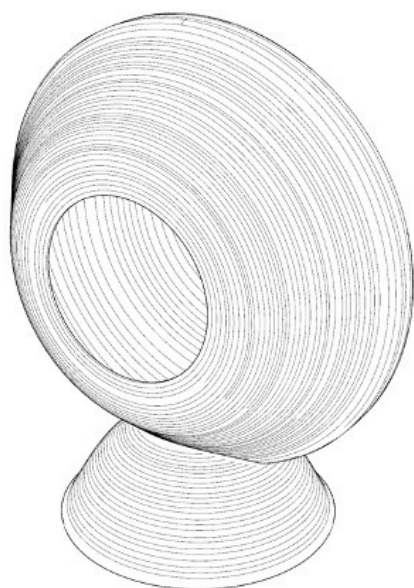

Tampak Perspektif

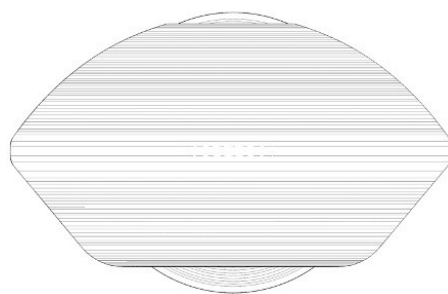

Tampak Atas

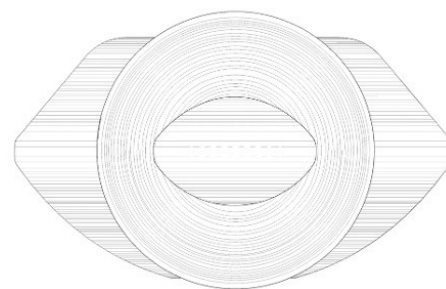

Tampak Bawah

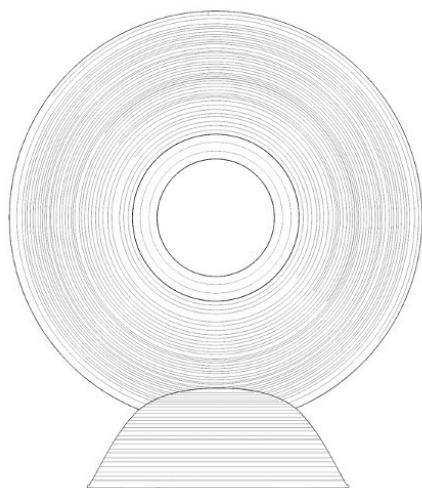

Tampak Depan

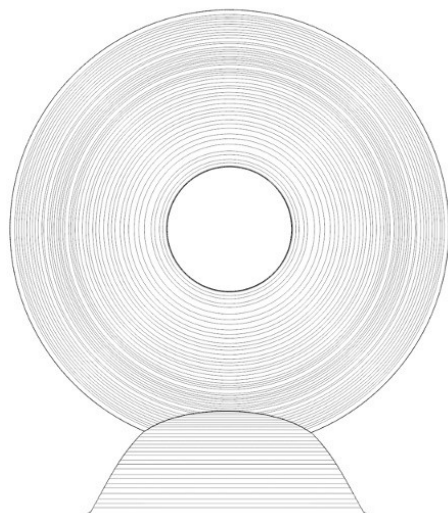

Tampak Belakang

Tampak Samping

(19) ID

(51) Klasifikasi Locarno : 15-99

(21) No. Permohonan DI : A00202406378

(22) Tanggal Penerimaan Permohonan DI :
16 November 2024

(30) Data Prioritas :
(31) Nomor (32) Tanggal (33) Negara

(43) Tanggal Pengumuman DI :
24 Desember 2024

(71) Nama dan Alamat Pemohon Desain Industri:
JIMMY GUNAWAN
FORESTA ALBERA BLOK D II NO. 8 BSD CITY RT.003
RW.002 Pagedangan, Pagedangan, Kab. Tangerang, Banten
15859, Indonesia (ID)

(72) Nama Pendesain :
JIMMY GUNAWAN, ID

(74) Nama dan Alamat Konsultan Desain Industri :

(54) Judul Desain Industri : CETAKAN PEMBUAT KEMBANG API BANTING

(57) Klaim :
Bentuk, Konfigurasi, Komposisi Garis



Tampak Perspektif



Tampak Atas



Tampak Bawah



Tampak Depan

Tampak Belakang

Tampak Samping

(19) ID

(51) Klasifikasi Locarno : 24-99

(21) No. Permohonan DI : A00202406387

(22) Tanggal Penerimaan Permohonan DI :
17 November 2024

(30) Data Prioritas :
(31) Nomor (32) Tanggal (33) Negara

(43) Tanggal Pengumuman DI :
24 Desember 2024

(71) Nama dan Alamat Pemohon Desain Industri:
Politeknik Negeri Banjarmasin
Jl. Brigjen H. Hasan Basri Pangeran, Banjarmasin Utara,
Kota Banjarmasin, Kalimantan Selatan 70124, Indonesia (ID)

(72) Nama Pendesain :
Katiko Imamul Muttaqin, ID

(74) Nama dan Alamat Konsultan Desain Industri :

(54) Judul Desain Industri : Perangkat Atomizer Ultrasonic Coating

(57) Klaim :
Bentuk

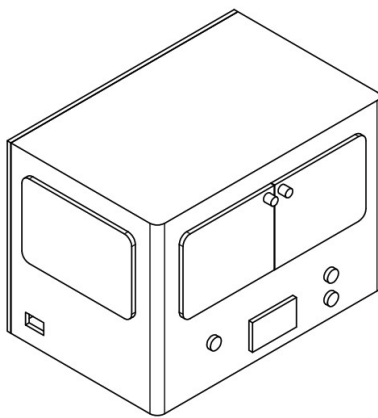

Tampak Perspektif

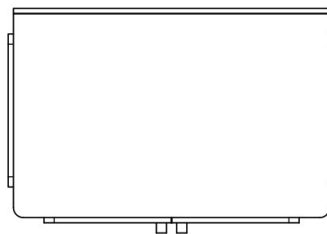

Tampak Atas

Tampak Bawah

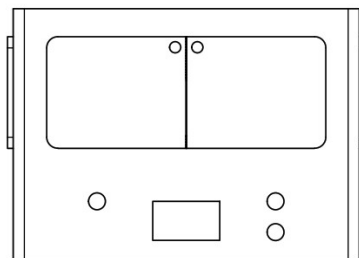

Tampak Depan

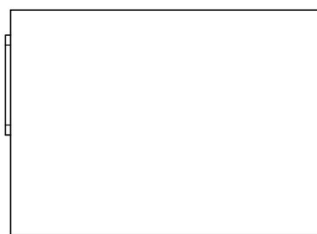

Tampak Belakang

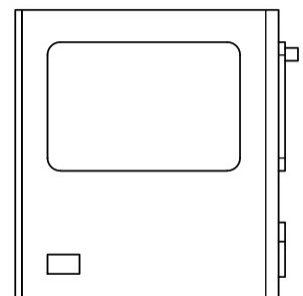

Tampak Samping

(19) ID

(51) Klasifikasi Locarno : 26-99

(21) No. Permohonan DI : A00202406397

(22) Tanggal Penerimaan Permohonan DI :
18 November 2024

(30) Data Prioritas :
(31) Nomor (32) Tanggal (33) Negara

(43) Tanggal Pengumuman DI :
24 Desember 2024

(71) Nama dan Alamat Pemohon Desain Industri:
Universitas Merdeka Malang
Jl. Terusan Raya Dieng No. 62-64 Pisangcandi, Sukun,
Kota Malang, Jawa Timur 65146, Indonesia (ID)

(72) Nama Pendesain :
Asrofi, S.Pd., M.Pd.,ID Ramdana Dewa Akbar,ID
Angel Cristina Lantu,ID Galuh Dhanu Hargo
Wicaksono,ID

(74) Nama dan Alamat Konsultan Desain Industri :

(54) Judul Desain Industri :
Tiang Lampu KKN 21 RW05 Kelurahan Tanjungrejo

(57) Klaim :
Bentuk,Konfigurasi,Komposisi Warna

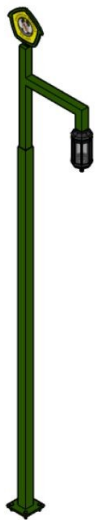

Tampak Perspektif



Tampak Atas



Tampak Bawah

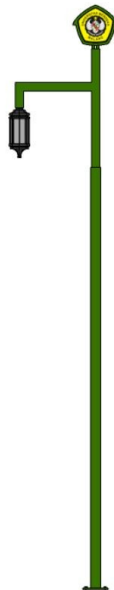
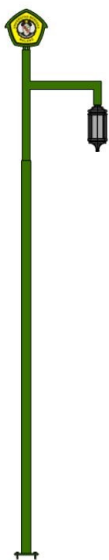

Tampak Depan

Tampak Belakang

Tampak Samping

(19) ID

(51) Klasifikasi Locarno : 15-01

(21) No. Permohonan DI : A00202406406

(22) Tanggal Penerimaan Permohonan DI :
18 November 2024

(30) Data Prioritas :
(31) Nomor (32) Tanggal (33) Negara

(43) Tanggal Pengumuman DI :
24 Desember 2024

(71) Nama dan Alamat Pemohon Desain Industri:
Universitas Sebelas Maret
Lembaga Penelitian dan Pengabdian Masyarakat
Gedung Haris Mudjiman Lt. 4 Universitas Sebelas Maret Jl. Ir
Sutami 36A Ketingan Jebres, Jebres, Kota Surakarta, Jawa
Tengah 57126, Indonesia (ID)

(72) Nama Pendesain :
Prof. Ir. Dody Ariawan, S.T., M.T., Ph.D, ID Ganjar
Pramudi, S.Pd., M.T, ID Dr. Hammar Ilham Akbar,
S.Pd., M.T, ID

(74) Nama dan Alamat Konsultan Desain Industri :

(54) Judul Desain Industri : Mesin Pencacah Ban Bekas

(57) Klaim :
Bentuk, Konfigurasi

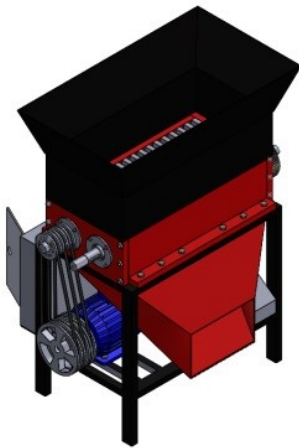

Tampak Perspektif

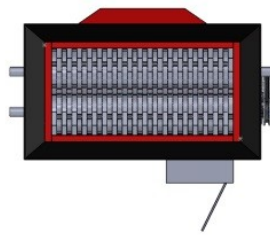

Tampak Atas

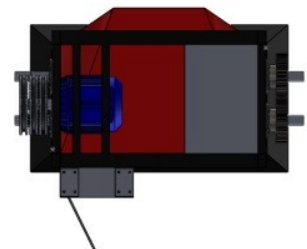

Tampak Bawah

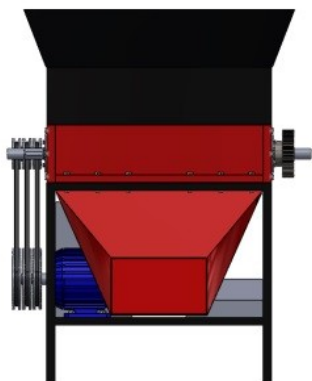

Tampak Depan

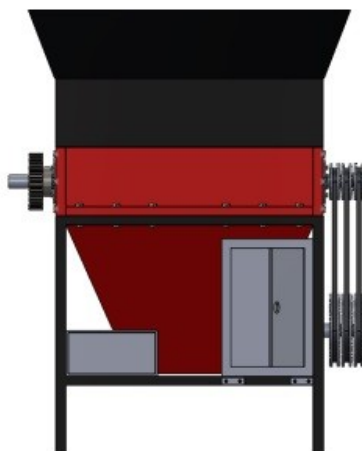

Tampak Belakang

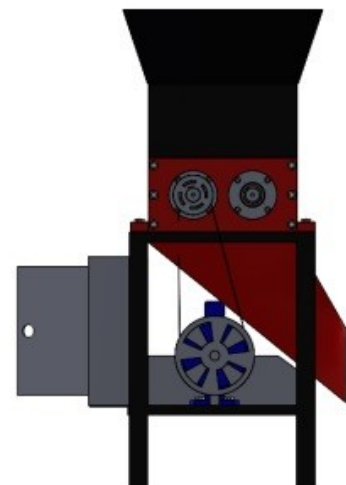

Tampak Samping

(19) ID

(51) Klasifikasi Locarno : 12-12

(21) No. Permohonan DI : A00202406408

(22) Tanggal Penerimaan Permohonan DI :
18 November 2024

(30) Data Prioritas :
(31) Nomor (32) Tanggal (33) Negara

(43) Tanggal Pengumuman DI :
24 Desember 2024

(71) Nama dan Alamat Pemohon Desain Industri:
BUDIHARJO WIDJAJA
Taman Kebon Jeruk W.III/12, RT.012 RW.003 Joglo,
Kembangan, Kota Adm. Jakarta Barat, DKI Jakarta 11640,
Indonesia (ID)

(72) Nama Pendesain :
BUDIHARJO WIDJAJA, ID

(74) Nama dan Alamat Konsultan Desain Industri :

(54) Judul Desain Industri : KERETA DORONG BAYI (STROLLER)

(57) Klaim :
Bentuk, Konfigurasi, Komposisi Garis



Tampak Perspektif



Tampak Atas



Tampak Bawah



A

B



A

B



A

B

Tampak Depan

Tampak Belakang

Tampak Samping

(19) ID

(51) Klasifikasi Locarno : 09-05

(21) No. Permohonan DI : A00202406428

(22) Tanggal Penerimaan Permohonan DI :
19 November 2024

(30) Data Prioritas :
(31) Nomor (32) Tanggal (33) Negara

(43) Tanggal Pengumuman DI :
24 Desember 2024

(71) Nama dan Alamat Pemohon Desain Industri:
PT. KEONG NUSANTARA ABADI
Jl. Raya Branti Km. 18 Bumi Sari, Natar, Kab. Lampung
Selatan, Lampung 35362, Indonesia (ID)

(72) Nama Pendesain :
TAN TANTI ROSIANA, ID

(74) Nama dan Alamat Konsultan Desain Industri :
Hendrawati Santoso
Komplek Gedung Rahardjo Blok 5E, Jalan Roa Malaka
Utara No. 4-6,

(54) Judul Desain Industri : CUP BINTANG

(57) Klaim :
Bentuk, Konfigurasi



Tampak Perspektif



Tampak Atas



Tampak Bawah



Tampak Depan



Tampak Belakang



Tampak Samping

(19) ID

(51) Klasifikasi Locarno : 08-05

(21) No. Permohonan DI : A00202406448

(22) Tanggal Penerimaan Permohonan DI :
20 November 2024

(30) Data Prioritas :
(31) Nomor (32) Tanggal (33) Negara

(43) Tanggal Pengumuman DI :
24 Desember 2024

(71) Nama dan Alamat Pemohon Desain Industri:
AMIN WERI NUSSA
Jl. Manunggal, RT 009 Beluluk, Pangkalan Baru, Kab.
Bangka Tengah, Kep. Bangka Belitung 33684, Indonesia (ID)

(72) Nama Pendesain :
AMIN WERI NUSSA, ID

(74) Nama dan Alamat Konsultan Desain Industri :
Farida Mardiaty
FJ & Partners Intellectual Property Boutique, Djautama
Building Lantai 3, Jl. Cikini Raya No. 58 CC & DD, Menteng,
Jakarta Pusat

(54) Judul Desain Industri : RUMAH BEARING POMPA SENTRIFUGAL

(57) Klaim :
Bentuk, Konfigurasi, Komposisi Garis, Komposisi Warna

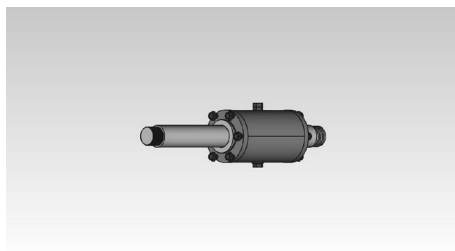

Tampak Perspektif

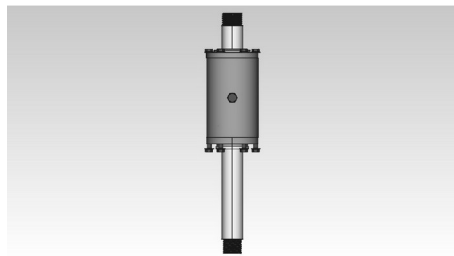

Tampak Atas



Tampak Bawah

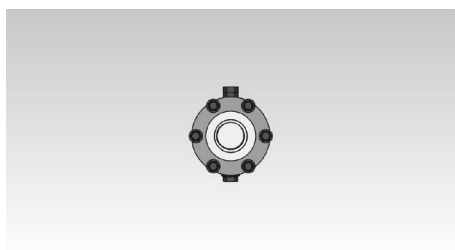

Tampak Depan

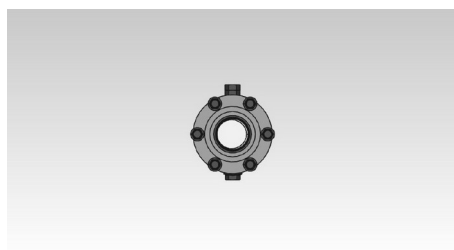

Tampak Belakang

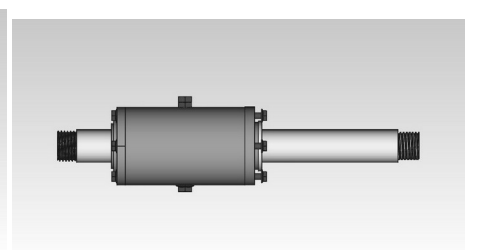

Tampak Samping

(19) ID

(51) Klasifikasi Locarno : 08-01

(21) No. Permohonan DI : A00202406447

(22) Tanggal Penerimaan Permohonan DI :
20 November 2024

(30) Data Prioritas :
(31) Nomor (32) Tanggal (33) Negara

(43) Tanggal Pengumuman DI :
24 Desember 2024

(71) Nama dan Alamat Pemohon Desain Industri:
AMIN WERI NUSSA
Jl. Manunggal, RT 009 Beluluk, Pangkalan Baru, Kab.
Bangka Tengah, Kep. Bangka Belitung 33684, Indonesia (ID)

(72) Nama Pendesain :
AMIN WERI NUSSA, ID

(74) Nama dan Alamat Konsultan Desain Industri :
Farida Mardiaty
FJ & Partners Intellectual Property Boutique, Djautama
Building Lantai 3, Jl. Cikini Raya No. 58 CC & DD, Menteng,
Jakarta Pusat

(54) Judul Desain Industri : CASING POMPA SENTRIFUGAL

(57) Klaim :
Bentuk, Konfigurasi, Komposisi Garis, Komposisi Warna

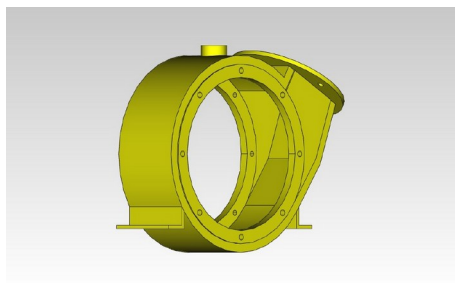

Tampak Perspektif

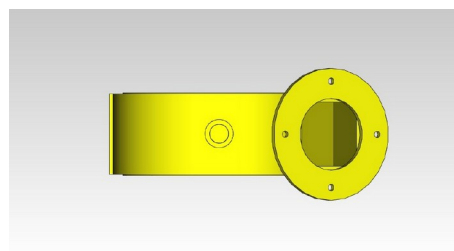

Tampak Atas

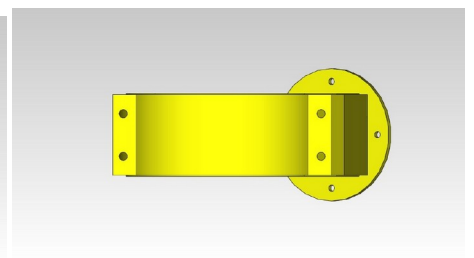

Tampak Bawah

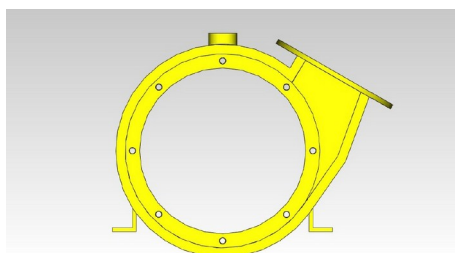

Tampak Depan

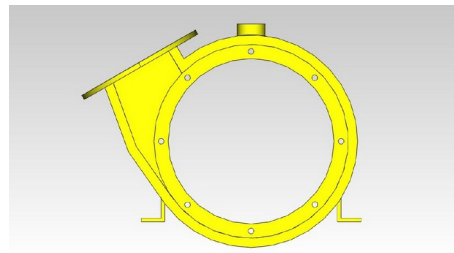

Tampak Belakang

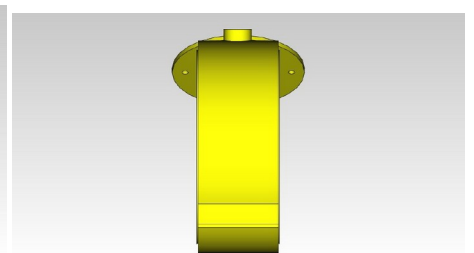

Tampak Samping

(19) ID

(51) Klasifikasi Locarno : 26-06

(21) No. Permohonan DI : A00202406442

(22) Tanggal Penerimaan Permohonan DI :
20 November 2024

(30) Data Prioritas :

(31) Nomor (32) Tanggal (33) Negara
2024302991889 20 Mei 2024 China (CN)

(43) Tanggal Pengumuman DI :
24 Desember 2024

(71) Nama dan Alamat Pemohon Desain Industri:
BYD COMPANY LIMITED
No. 3009, BYD Road, Pingshan, Shenzhen, Guangdong
518118, China (CN)

(72) Nama Pendesain :
CHENG, Ming,CN ZHAO, Jiancong,CN
QIN, Peidong,CN ZHANG, Chunquan,CN
PENG, Rui,CN

(74) Nama dan Alamat Konsultan Desain Industri :
Melinda
PT. Tilleke & Gibbins Indonesia Lippo Kuningan Lantai
12, Unit A Jalan H.R. Rasuna Said Kavling B-12 Kuningan

(54) Judul Desain Industri : LAMPU BELAKANG

(57) Klaim :
Bentuk,Konfigurasi



Tampak Perspektif



Tampak Atas



Tampak Bawah



Tampak Depan

Tampak Belakang

Tampak Samping

(19) ID

(51) Klasifikasi Locarno : 26-06

(21) No. Permohonan DI : A00202406441

(22) Tanggal Penerimaan Permohonan DI :
20 November 2024

(30) Data Prioritas :

(31) Nomor (32) Tanggal (33) Negara
2024302991889 20 Mei 2024 China (CN)

(43) Tanggal Pengumuman DI :
24 Desember 2024

(71) Nama dan Alamat Pemohon Desain Industri:
BYD COMPANY LIMITED
No. 3009, BYD Road, Pingshan, Shenzhen, Guangdong
518118, China (CN)

(72) Nama Pendesain :
CHENG, Ming,CN ZHAO, Jiancong,CN
QIN, Peidong,CN ZHANG, Chunquan,CN
PENG, Rui,CN

(74) Nama dan Alamat Konsultan Desain Industri :
Melinda
PT. Tilleke & Gibbins Indonesia Lippo Kuningan Lantai
12, Unit A Jalan H.R. Rasuna Said Kavling B-12 Kuningan

(54) Judul Desain Industri : LAMPU BELAKANG

(57) Klaim :
Bentuk,Konfigurasi



Tampak Perspektif

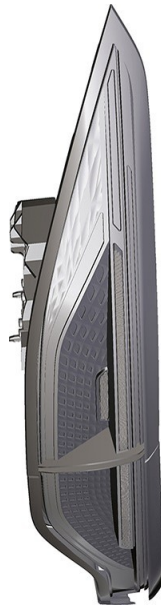

Tampak Atas



Tampak Bawah



Tampak Depan

Tampak Belakang

Tampak Samping

(19) ID

(51) Klasifikasi Locarno : 24-02

(21) No. Permohonan DI : A00202406436

(22) Tanggal Penerimaan Permohonan DI :
20 November 2024

(30) Data Prioritas :
(31) Nomor (32) Tanggal (33) Negara

(43) Tanggal Pengumuman DI :
24 Desember 2024

(71) Nama dan Alamat Pemohon Desain Industri:
UNIVERSITAS AHMAD DAHLAN
Jl. Pramuka 5F, Pandeyan, Umbulharjo, Yogyakarta, DI
Yogyakarta 55161 Pandeyan, Umbulharjo, Kota Yogyakarta,
DI Yogyakarta 55161, Indonesia (ID)

(72) Nama Pendesain :
Prof. Ir. Tole Sutikno, S.T., M.T., Ph.D., IPM., ASEAN
Eng.,ID Lina Handayani, S.KM., M.Kes., Ph.D.,ID
Dr. Rochana Ruliyandari, S.E., M.Kes.,ID Tri
Wahono,ID Watra Arsadiando,ID Hendril
Satrian P,ID Anggit Pamungkas,ID

(74) Nama dan Alamat Konsultan Desain Industri :

(54) Judul Desain Industri :
Alat Pengukur Hemoglobin

(57) Klaim :
Bentuk,Konfigurasi

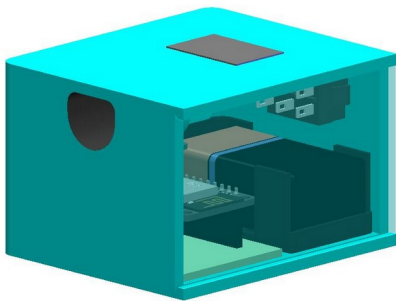

Tampak Perspektif

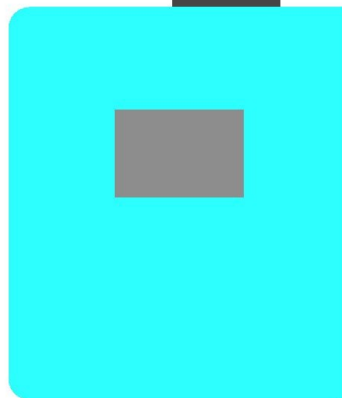

Tampak Atas

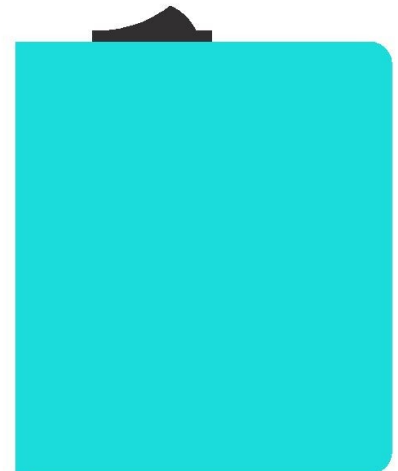

Tampak Bawah

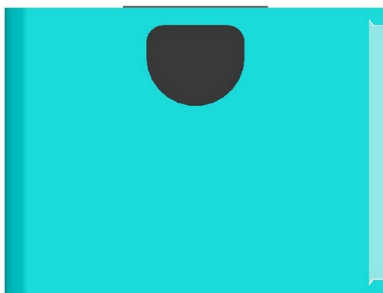

Tampak Depan

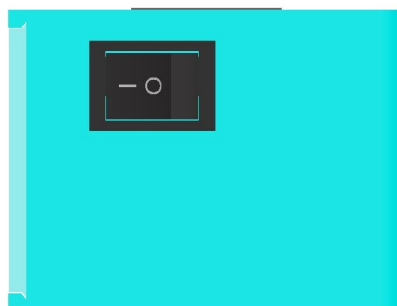

Tampak Belakang



Tampak Samping

(19) ID

(51) Klasifikasi Locarno : 08-05

(21) No. Permohonan DI : A00202406476

(22) Tanggal Penerimaan Permohonan DI :
20 November 2024

(30) Data Prioritas :

(31) Nomor (32) Tanggal (33) Negara
2024-011340 04 Juni 2024 Japan (JP)

(43) Tanggal Pengumuman DI :
24 Desember 2024

(71) Nama dan Alamat Pemohon Desain Industri:
Nakahashi Manufacturing Co., Ltd.
20 Takagi, Bessho-cho, Miki city, Hyogo 673-0435,
Japan (JP)

(72) Nama Pendesain :
Hisayuki Nakahashi,JP

(74) Nama dan Alamat Konsultan Desain Industri :
Iwan Darusuryoatmodjo
Batavia Patentservis Asia Kartika Chandra Office Tower,
4th Floor Suite 409, Jalan Gatot Subroto Kavling 18-20, Karet
Semanggi, Jakarta Selatan

(54) Judul Desain Industri : PAHAT HEKSAGONAL BERONGGA

(57) Klaim :
Bentuk,Konfigurasi



Gambar 7. Tampak Perspektif



Gambar 5. Tampak Atas



Gambar 6. Tampak Bawah

Tampak Perspektif

Tampak Atas

Tampak Bawah



Gambar 1. Tampak Depan

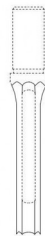

Gambar 2. Tampak Belakang



Gambar 4. Tampak Samping Kiri

Tampak Depan

Tampak Belakang

Tampak Samping

(19) ID

(51) Klasifikasi Locarno : 14-99

(21) No. Permohonan DI : A00202406538

(22) Tanggal Penerimaan Permohonan DI :
22 November 2024

(30) Data Prioritas :
(31) Nomor (32) Tanggal (33) Negara

(43) Tanggal Pengumuman DI :
24 Desember 2024

(71) Nama dan Alamat Pemohon Desain Industri:
Politeknik Negeri Banjarmasin
Jl. Brigjen H. Hasabn Basri Pangeran, Banjarmasin
Utara, Kota Banjarmasin, Kalimantan Selatan 70124,
Indonesia (ID)

(72) Nama Pendesain :
Muhammad Firdaus Jauhari, ID Muhammad
Fadillah, ID

(74) Nama dan Alamat Konsultan Desain Industri :

(54) Judul Desain Industri :
MODUL KUNCI PENGAMAN SENTUH KENDARAAN

(57) Klaim :
Konfigurasi, Komposisi Garis, Komposisi Warna



Tampak Perspektif



Tampak Atas

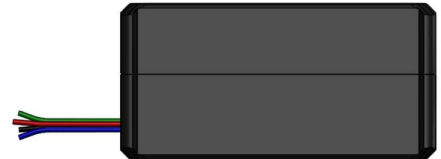

Tampak Bawah



Tampak Depan

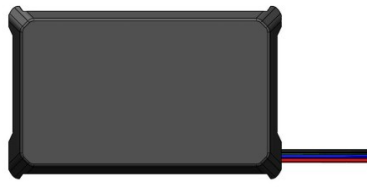

Tampak Belakang



Tampak Samping

(19) ID

(51) Klasifikasi Locarno : 13-99

(21) No. Permohonan DI : A00202406576

(22) Tanggal Penerimaan Permohonan DI :
22 November 2024

(30) Data Prioritas :
(31) Nomor (32) Tanggal (33) Negara

(43) Tanggal Pengumuman DI :
24 Desember 2024

(71) Nama dan Alamat Pemohon Desain Industri:
Politeknik Negeri Banjarmasin
Jl. Brigjen H. Hasan Basri Pangeran, Banjarmasin Utara,
Kota Banjarmasin, Kalimantan Selatan 70124, Indonesia (ID)

(72) Nama Pendesain :
Dr. Jazuli Fadil, S.ST., M.T.,ID Dhiyaussalam,
S.Kom., M.Kom.,ID Annisa Maulidia Damayanti,
S.S.T., M.Tr.T.,ID

(74) Nama dan Alamat Konsultan Desain Industri :

(54) Judul Desain Industri : Gear Box Turbin Angin

(57) Klaim :
Bentuk, Konfigurasi

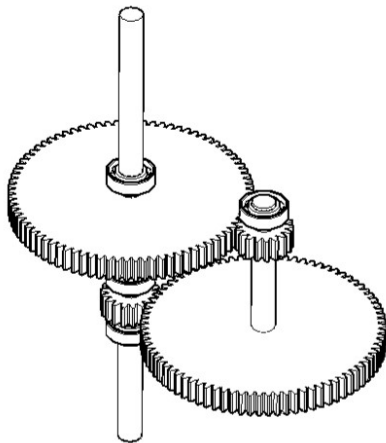

Tampak Perspektif

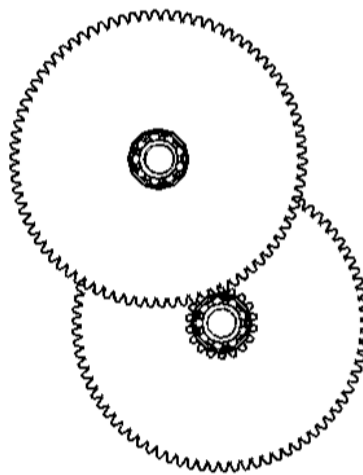

Tampak Atas

Tampak Bawah

Tampak Depan

Tampak Belakang

Tampak Samping

(19) ID

(51) Klasifikasi Locarno : 08-99

(21) No. Permohonan DI : A00202406626

(22) Tanggal Penerimaan Permohonan DI :
25 November 2024

(30) Data Prioritas :
(31) Nomor (32) Tanggal (33) Negara

(43) Tanggal Pengumuman DI :
24 Desember 2024

(71) Nama dan Alamat Pemohon Desain Industri:
KMC CHAIN INDUSTRIAL CO., LTD.
No. 41, Zhongshan Rd., Xinhua Dist., Tainan City
712003, Taiwan, Republic of China (TW)

(72) Nama Pendesain :
Daniel WU, TW

(74) Nama dan Alamat Konsultan Desain Industri :
Nadia Ambadar
Am Badar & Am Badar, Jl. Proklamasi No. 79

(54) Judul Desain Industri :
SAMBUNGAN RANTAI (CHAIN LINK)

(57) Klaim :
Bentuk, Konfigurasi

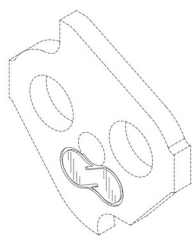

Tampak Perspektif



Tampak Atas



Tampak Bawah

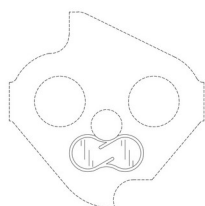

Tampak Depan

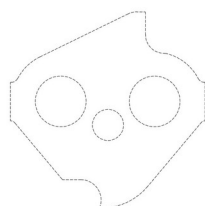

Tampak Belakang



Tampak Samping

(19) ID

(51) Klasifikasi Locarno : 08-99

(21) No. Permohonan DI : A00202406627

(22) Tanggal Penerimaan Permohonan DI :
25 November 2024

(30) Data Prioritas :
(31) Nomor (32) Tanggal (33) Negara

(43) Tanggal Pengumuman DI :
24 Desember 2024

(71) Nama dan Alamat Pemohon Desain Industri:
KMC CHAIN INDUSTRIAL CO., LTD.
No. 41, Zhongshan Rd., Xinhua Dist., Tainan City
712003, Taiwan, Republic of China (TW)

(72) Nama Pendesain :
Daniel WU,TW

(74) Nama dan Alamat Konsultan Desain Industri :
Nadia Ambadar
Am Badar & Am Badar, Jl. Proklamasi No. 79

(54) Judul Desain Industri :
SAMBUNGAN RANTAI (CHAIN LINK)

(57) Klaim :
Bentuk,Konfigurasi

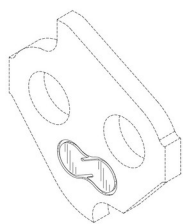

Tampak Perspektif



Tampak Atas



Tampak Bawah

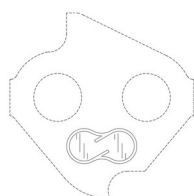

Tampak Depan

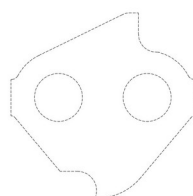

Tampak Belakang



Tampak Samping

(19) ID

(51) Klasifikasi Locarno : 09-04

(21) No. Permohonan DI : A00202406734

(22) Tanggal Penerimaan Permohonan DI :
28 November 2024

(30) Data Prioritas :
(31) Nomor (32) Tanggal (33) Negara

(43) Tanggal Pengumuman DI :
24 Desember 2024

(71) Nama dan Alamat Pemohon Desain Industri:
NI WAYAN SUARINI
CLUSTER GREEN PARK BLOK OG-5A MODERNLAND
RT.003/RW.014 KEL. PORIS PLAWAD INDAH, KEC.
CIPONDOH, KOTA TANGERANG 15141 Poris Plawad Indah,
Cipondoh, Kota Tangerang, Banten 15141, Indonesia (ID)

(72) Nama Pendesain :
NI WAYAN SUARINI,ID

(74) Nama dan Alamat Konsultan Desain Industri :

(54) Judul Desain Industri : KERANJANG PLASTIK PERSEGI PANJANG

(57) Klaim :
Konfigurasi,Komposisi Garis



Tampak Perspektif

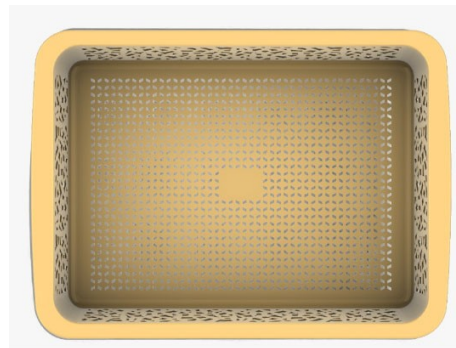

Tampak Atas

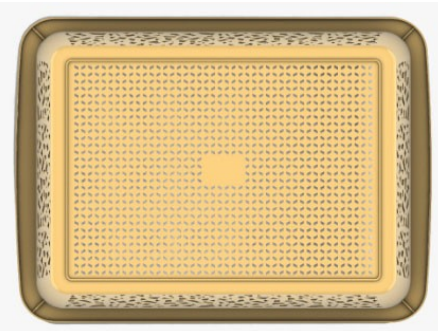

Tampak Bawah



Tampak Depan



Tampak Belakang

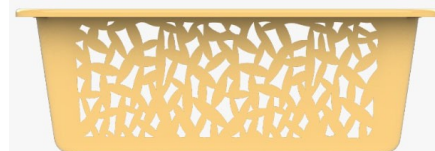

Tampak Samping

(19) ID

(51) Klasifikasi Locarno : 03-01

(21) No. Permohonan DI : A00202406727

(22) Tanggal Penerimaan Permohonan DI :
28 November 2024

(30) Data Prioritas :
(31) Nomor (32) Tanggal (33) Negara

(43) Tanggal Pengumuman DI :
24 Desember 2024

(71) Nama dan Alamat Pemohon Desain Industri:
PT. JIMSHONEY INDONESIA PRATAMA
The Manhattan Building, Mid Tower 12th Floor, Jl. TB
Simatupang Kav. 1-5 Cilandak Timur, Pasar Minggu, Kota
Adm. Jakarta Selatan, DKI Jakarta 12560, Indonesia (ID)

(72) Nama Pendesain :
HANNY,ID

(74) Nama dan Alamat Konsultan Desain Industri :
Ichwan Anggawirya
Equity Tower Lt.49 Jend. Sudirman Kav 52-53

(54) Judul Desain Industri : GENIE WALLET

(57) Klaim :
Bentuk,Konfigurasi,Komposisi Garis,Komposisi Warna



Tampak Perspektif



Tampak Atas



Tampak Bawah



Tampak Depan



Tampak Belakang



Tampak Samping

(19) ID

(51) Klasifikasi Locarno : 11-02

(21) No. Permohonan DI : A00202406717

(22) Tanggal Penerimaan Permohonan DI :
28 November 2024

(30) Data Prioritas :
(31) Nomor (32) Tanggal (33) Negara

(43) Tanggal Pengumuman DI :
24 Desember 2024

(71) Nama dan Alamat Pemohon Desain Industri:
Institut Teknologi Sepuluh Nopember (ITS)
Kantor Transfer Teknologi Direktorat Inovasi dan
Kawasan Sains Teknologi Gedung Pusat Riset Lantai 6
Kampus ITS Sukolilo, Surabaya Keputih, Sukolilo, Kota
Surabaya, Jawa Timur 60111, Indonesia (ID)

(72) Nama Pendesain :
Okta Putra Setio Ardianto, S.T., M.T.,ID Nadia
Sukma,ID Akmal Wildan Assegaf,ID

(74) Nama dan Alamat Konsultan Desain Industri :

(54) Judul Desain Industri :
Decorative Panel Dengan Motif Kujang

(57) Klaim :
Bentuk,Komposisi Warna

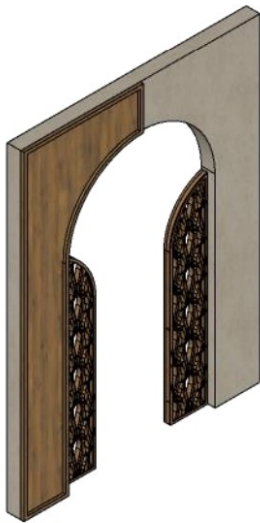

Tampak Perspektif



Tampak Atas



Tampak Bawah

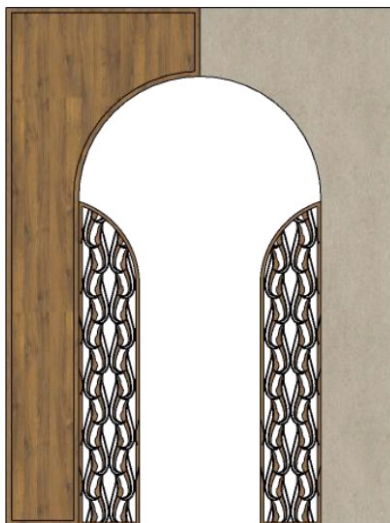

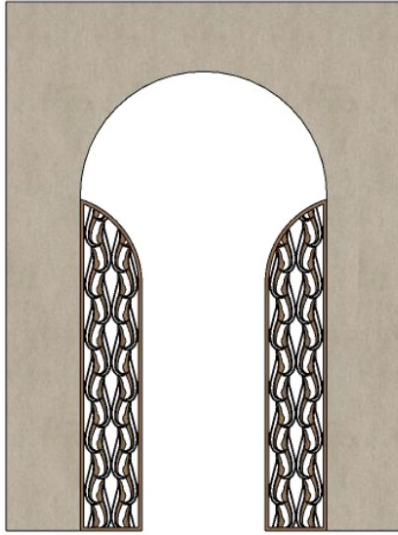

Tampak Depan



Tampak Samping

Tampak Belakang

(19) ID

(51) Klasifikasi Locarno : 21-03

(21) No. Permohonan DI : A00202406718

(22) Tanggal Penerimaan Permohonan DI :
28 November 2024

(30) Data Prioritas :
(31) Nomor (32) Tanggal (33) Negara

(43) Tanggal Pengumuman DI :
24 Desember 2024

(71) Nama dan Alamat Pemohon Desain Industri:
Institut Teknologi Sepuluh Nopember (ITS)
Kantor Transfer Teknologi Direktorat Inovasi dan
Kawasan Sains Teknologi Gedung Pusat Riset Lantai 6
Kampus ITS Sukolilo, Surabaya 60111 Jawa Timur Keputih,
Sukolilo, Kota Surabaya, Jawa Timur 60111, Indonesia (ID)

(72) Nama Pendesain :
Caesario Ari Budianto, S.T., M.T.,ID Sherly Diva
Anggita,ID Akmal Wildan Assegaf,ID

(74) Nama dan Alamat Konsultan Desain Industri :

(54) Judul Desain Industri : AniMe Matrix Digital Signage untuk Tempat Wisata Ramah Anak

(57) Klaim :
Bentuk,Konfigurasi,Komposisi Warna



Tampak Perspektif



Tampak Atas



Tampak Bawah



Tampak Depan



Tampak Belakang

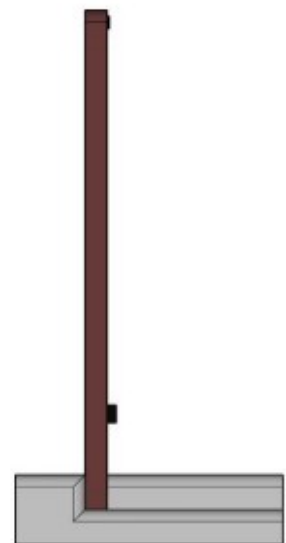

Tampak Samping

(19) ID

(51) **Klasifikasi Locarno : 11-02**

(21) **No. Permohonan DI :** A00202406756

(22) **Tanggal Penerimaan Permohonan DI :**
29 November 2024

(30) **Data Prioritas :**
(31) Nomor (32) Tanggal (33) Negara

(43) **Tanggal Pengumuman DI :**
24 Desember 2024

(71) **Nama dan Alamat Pemohon Desain Industri:**
Institut Teknologi Sepuluh Nopember (ITS)
Kantor Transfer Teknologi Direktorat Inovasi dan
Kawasan Sains Teknologi Gedung Pusat Riset Lantai 6
Kampus ITS Sukolilo, Surabaya, 60111, Jawa Timur Keputih,
Sukolilo, Kota Surabaya, Jawa Timur 60111, Indonesia (ID)

(72) **Nama Pendesain :**
Caesario Ari Budianto, S.T., M.T.,ID Naza Nuddin
Akbar,ID Kevin Maulana Rahman Kurniawan,ID

(74) **Nama dan Alamat Konsultan Desain Industri :**

(54) **Judul Desain Industri :** Cue Stick Box dengan Tema Industrial

(57) **Klaim :**
Bentuk,Komposisi Warna

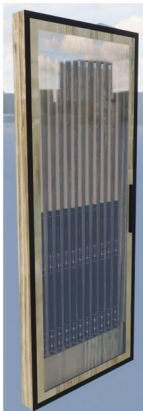

Tampak Perspektif



Tampak Depan

Tampak Atas



Tampak Belakang

Tampak Bawah



Tampak Samping

(19) ID

(51) Klasifikasi Locarno : 06-04

(21) No. Permohonan DI : A00202406757

(22) Tanggal Penerimaan Permohonan DI :
29 November 2024

(30) Data Prioritas :
(31) Nomor (32) Tanggal (33) Negara

(43) Tanggal Pengumuman DI :
24 Desember 2024

(71) Nama dan Alamat Pemohon Desain Industri:
Institut Teknologi Sepuluh Nopember (ITS)
Kantor Transfer Teknologi, Direktorat Inovasi dan
Kawasan Sains Teknologi, Gedung Pusat Riset Lantai 6
Kampus ITS Sukolilo, Surabaya Keputih, Sukolilo, Kota
Surabaya, Jawa Timur 60111, Indonesia (ID)

(72) Nama Pendesain :
Okta Putra Setio Ardianto, S.T., M.T. ,ID Yoshiro
Ilham Ahmadi, ID Pingky Amelia ,ID

(74) Nama dan Alamat Konsultan Desain Industri :

(54) Judul Desain Industri : Kabinet Simpan Rawat Inap Anak

(57) Klaim :
Komposisi Garis, Komposisi Warna

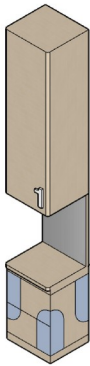

Tampak Perspektif



Tampak Atas



Tampak Bawah



Tampak Depan



Tampak Belakang



Tampak Samping

(19) ID

(51) Klasifikasi Locarno : 15-01

(21) No. Permohonan DI : A00202406817

(22) Tanggal Penerimaan Permohonan DI :
02 Desember 2024

(30) Data Prioritas :
(31) Nomor (32) Tanggal (33) Negara

(43) Tanggal Pengumuman DI :
24 Desember 2024

(71) Nama dan Alamat Pemohon Desain Industri:
Universitas Ahmad Dahlan
Jl. Pramuka 5F Pandeyan, Umbulharjo, Kota Yogyakarta,
DI Yogyakarta 55161, Indonesia (ID)

(72) Nama Pendesain :
Bayu Aji, ID

(74) Nama dan Alamat Konsultan Desain Industri :

(54) Judul Desain Industri : Reblitech : Mesin Pencacah Sampah Plastik Eco-Friendly

(57) Klaim :
Bentuk, Konfigurasi

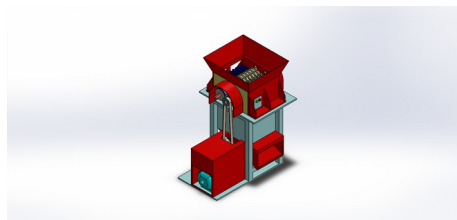

Tampak Perspektif

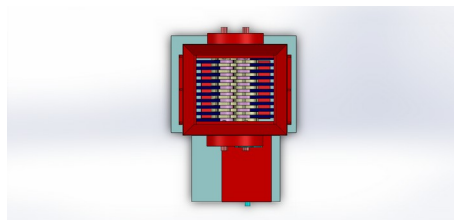

Tampak Atas

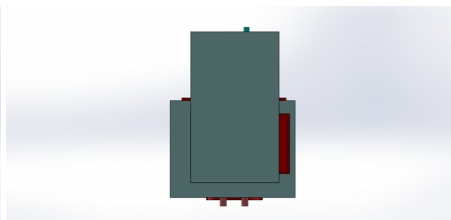

Tampak Bawah



Tampak Depan



Tampak Belakang

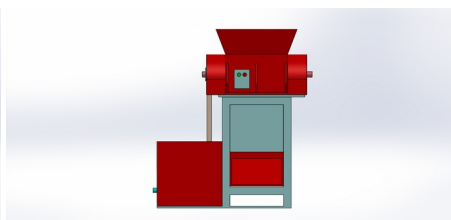

Tampak Samping

(19) ID

(51) Klasifikasi Locarno : 13-03

(21) No. Permohonan DI : A00202406837

(22) Tanggal Penerimaan Permohonan DI :
03 Desember 2024

(30) Data Prioritas :
(31) Nomor (32) Tanggal (33) Negara

(43) Tanggal Pengumuman DI :
24 Desember 2024

(71) Nama dan Alamat Pemohon Desain Industri:
Saddam Zikri
Jl. Warakas V Gg. VII No.120B Tanjung Priok, Jakarta
Utara Warakas, Tanjung Priok, Kota Adm. Jakarta Utara, DKI
Jakarta 14370, Indonesia (ID)

(72) Nama Pendesain :
Saddam Zikri, ID

(74) Nama dan Alamat Konsultan Desain Industri :

(54) Judul Desain Industri : Alat Untuk Memulihkan dan Meningkatkan Performa Mobil dan Sepeda Motor

(57) Klaim :
Bentuk, Konfigurasi, Komposisi Garis

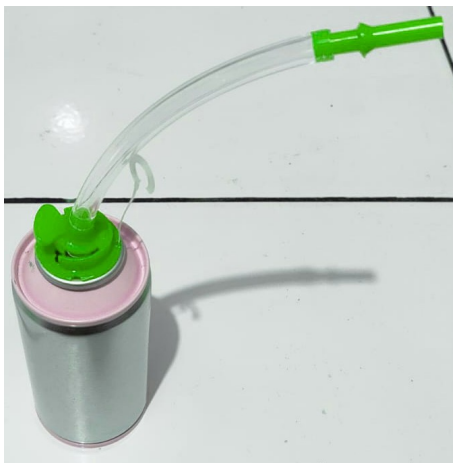

Tampak Perspektif



Tampak Atas



Tampak Bawah

Tampak Depan

Tampak Belakang

Tampak Samping

(19) ID

(51) Klasifikasi Locarno : 24-04

(21) No. Permohonan DI : A00202406857

(22) Tanggal Penerimaan Permohonan DI :
03 Desember 2024

(30) Data Prioritas :
(31) Nomor (32) Tanggal (33) Negara

(43) Tanggal Pengumuman DI :
24 Desember 2024

(71) Nama dan Alamat Pemohon Desain Industri:
Adrian Lucas Lamiran
Jalan Surya Mulia I, Blok 2P, No. 11, RT 011/RW 005
Kedoya Utara, Kebon Jeruk, Kota Adm. Jakarta Barat, DKI
Jakarta 11520, Indonesia (ID)

(72) Nama Pendesain :
Adrian Lucas Lamiran, ID

(74) Nama dan Alamat Konsultan Desain Industri :
Justisiari P. Kusumah
KMO Building Floor 05 Suite 502 Jalan Kyai Maja N0 1

(54) Judul Desain Industri : Dot Botol Susu

(57) Klaim :
Bentuk, Konfigurasi, Komposisi Garis

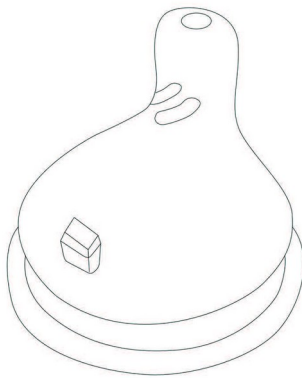

Tampak Perspektif

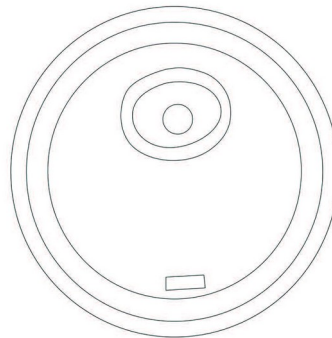

Tampak Atas

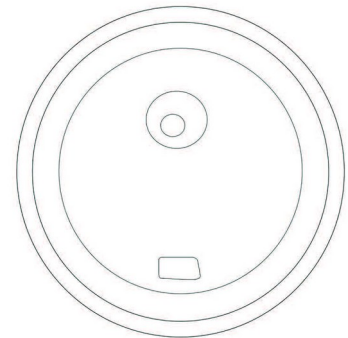

Tampak Bawah

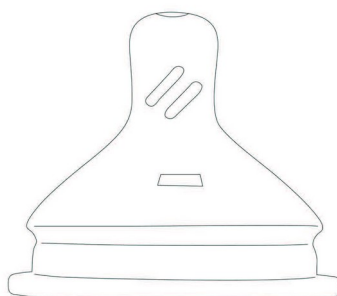

Tampak Depan

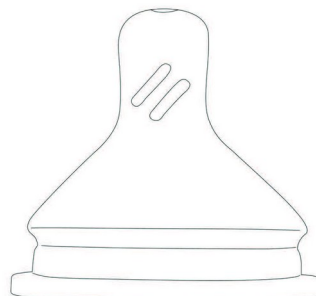

Tampak Belakang

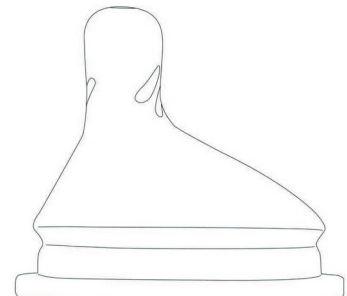

Tampak Samping

(19) ID

(51) Klasifikasi Locarno : 14-02

(21) No. Permohonan DI : A00202406868

(22) Tanggal Penerimaan Permohonan DI :
04 Desember 2024

(30) Data Prioritas :
(31) Nomor (32) Tanggal (33) Negara

(43) Tanggal Pengumuman DI :
24 Desember 2024

(71) Nama dan Alamat Pemohon Desain Industri:
PT. HANDOVER TEKNOLOGI INDONESIA
Indonesia Stock Exchange Tower 1 Level 3, Unit 304, Jl.
Jendral Sudirman Kav 52-53 Senayan, Kebayoran Baru, Kota
Adm. Jakarta Selatan, DKI Jakarta 12190, Indonesia (ID)

(72) Nama Pendesain :
Nurasiah,S.E.,M.AK,ID

(74) Nama dan Alamat Konsultan Desain Industri :

(54) Judul Desain Industri : Mobile aplikasi- Marketplace kendaraan terlengkap hanya di handover.id

(57) Klaim :
Bentuk

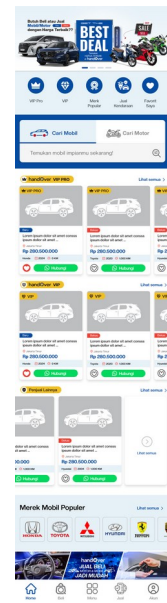
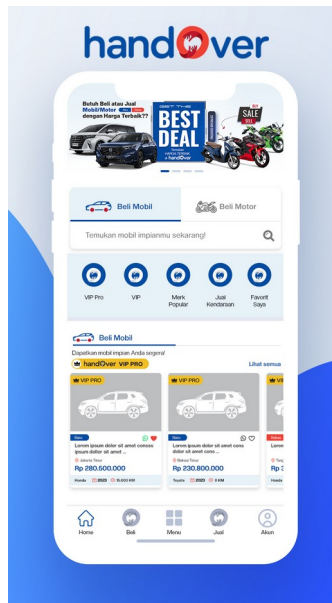

Tampak Perspektif

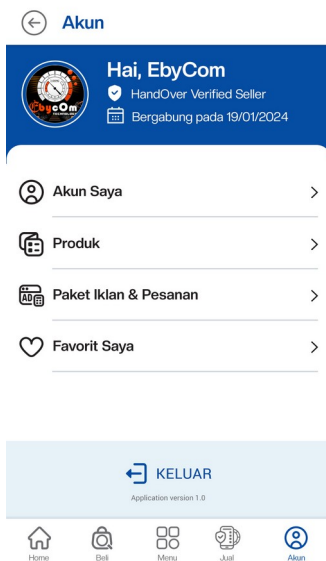

Tampak Atas



Tampak Bawah

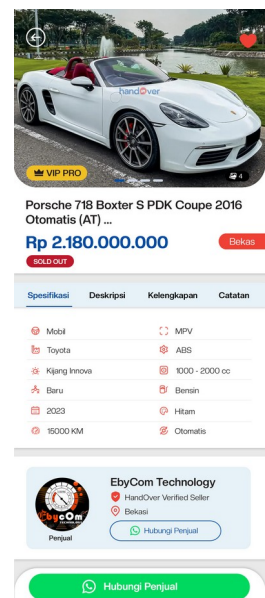

Tampak Depan

Tampak Belakang

Tampak Samping

(19) ID

(51) Klasifikasi Locarno : 09-05

(21) No. Permohonan DI : A00202406929

(22) Tanggal Penerimaan Permohonan DI :
05 Desember 2024

(30) Data Prioritas :

(31) Nomor (32) Tanggal (33) Negara
2402003996 09 Agustus 2024 Thailand (TH)

(43) Tanggal Pengumuman DI :
24 Desember 2024

(71) Nama dan Alamat Pemohon Desain Industri:
Kim Pack Co., Ltd.
1741 Chan Rd., Thungmahamek, Sathorn, Bangkok
10120, Thailand (TH)

(72) Nama Pendesain :
Sumet Limatibul, TH

(74) Nama dan Alamat Konsultan Desain Industri :
Nadia Ambadar
Am Badar & Am Badar, Jl. Proklamasi No. 79

(54) Judul Desain Industri : TABUNG WADAH

(57) Klaim :
Bentuk, Konfigurasi

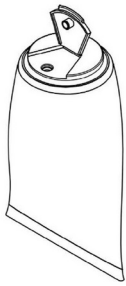

Tampak Perspektif

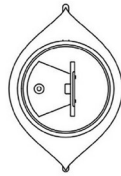

Tampak Atas

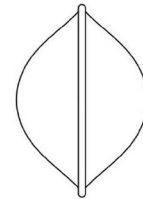

Tampak Bawah

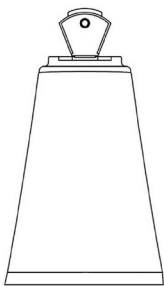

Tampak Depan

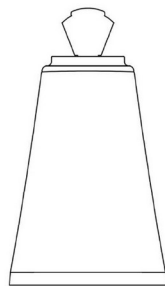

Tampak Belakang



Tampak Samping

(19) ID

(51) Klasifikasi Locarno : 09-05

(21) No. Permohonan DI : A00202406927

(22) Tanggal Penerimaan Permohonan DI :
05 Desember 2024

(30) Data Prioritas :
(31) Nomor (32) Tanggal (33) Negara
2402004004 09 Agustus 2024 Thailand (TH)

(43) Tanggal Pengumuman DI :
24 Desember 2024

(71) Nama dan Alamat Pemohon Desain Industri:
Kim Pack Co., Ltd.
1741 Chan Rd., Thungmahamek, Sathorn, Bangkok
10120, Thailand (TH)

(72) Nama Pendesain :
Sumet Limatibul, TH

(74) Nama dan Alamat Konsultan Desain Industri :
Nadia Ambadar
Am Badar & Am Badar, Jl. Proklamasi No. 79

(54) Judul Desain Industri : TABUNG WADAH

(57) Klaim :
Bentuk, Konfigurasi

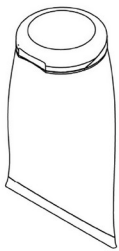

Tampak Perspektif

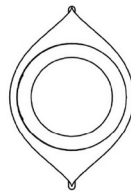

Tampak Atas

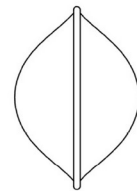

Tampak Bawah

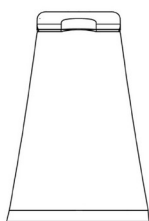

Tampak Depan

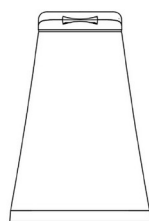

Tampak Belakang



Tampak Samping

(19) ID

(51) Klasifikasi Locarno : 09-05

(21) No. Permohonan DI : A00202406928

(22) Tanggal Penerimaan Permohonan DI :
05 Desember 2024

(30) Data Prioritas :
(31) Nomor (32) Tanggal (33) Negara
2402004000 09 Agustus 2024 Thailand (TH)

(43) Tanggal Pengumuman DI :
24 Desember 2024

(71) Nama dan Alamat Pemohon Desain Industri:
Kim Pack Co., Ltd.
1741 Chan Rd., Thungmahamek, Sathorn, Bangkok
10120, Thailand (TH)

(72) Nama Pendesain :
Sumet Limatibul, TH

(74) Nama dan Alamat Konsultan Desain Industri :
Anisa Ambadar
Am Badar & Am Badar, Jl. Proklamasi No. 79

(54) Judul Desain Industri : TABUNG WADAH

(57) Klaim :
Bentuk, Konfigurasi

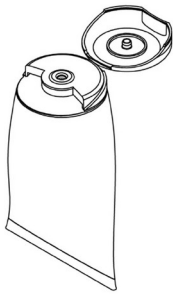

Tampak Perspektif

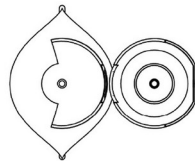

Tampak Atas

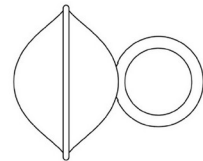

Tampak Bawah

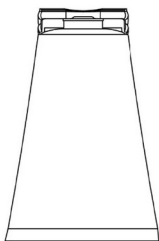

Tampak Depan

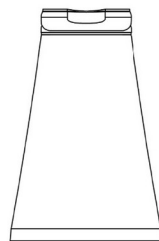

Tampak Belakang

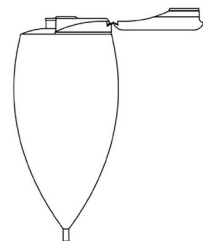

Tampak Samping

(19) ID

(51) Klasifikasi Locarno : 19-06

(21) No. Permohonan DI : A00202407064

(22) Tanggal Penerimaan Permohonan DI :
06 Desember 2024

(30) Data Prioritas :
(31) Nomor (32) Tanggal (33) Negara
015063232-0006 11 Juni 2024 EUIPO (EM)

(43) Tanggal Pengumuman DI :
24 Desember 2024

(71) Nama dan Alamat Pemohon Desain Industri:
Schwan-STABILO Schwanhaeusser GmbH & Co. KG
Schwanweg 1, 90562 Heroldsberg, Germany (DE)

(72) Nama Pendesain :
Adrian Thon,DE Tobias Neuber,DE

(74) Nama dan Alamat Konsultan Desain Industri :
Risti Wulansari
KMO Building, Floor 05 Suite 502 Jalan Kyai Maja No 1
RT03/RW08

(54) Judul Desain Industri : PENA

(57) Klaim :
Bentuk, Konfigurasi, Komposisi Garis



Tampak Perspektif



Tampak Atas



Tampak Bawah



Tampak Depan



Tampak Belakang



Tampak Samping

(19) ID

(51) **Klasifikasi Locarno : 24-03**

(21) **No. Permohonan DI :** A00202407055

(22) **Tanggal Penerimaan Permohonan DI :**
06 Desember 2024

(30) **Data Prioritas :**
(31) Nomor (32) Tanggal (33) Negara

(43) **Tanggal Pengumuman DI :**
24 Desember 2024

(71) **Nama dan Alamat Pemohon Desain Industri:**
RSO SOEHARSO
Jl. Ahmad Yani Pabelan, Kartasura, Kab. Sukoharjo,
Jawa Tengah 57162, Indonesia (ID)

(72) **Nama Pendesain :**
Ardian Fatkur Rohman, S.Tr,ID Pristi Agung
Nugroho, S.Tr,ID

(74) **Nama dan Alamat Konsultan Desain Industri :**

(54) **Judul Desain Industri :** Custom Transfer Paper Orthotics

(57) **Klaim :**
Komposisi Warna



Tampak Perspektif



Tampak Atas



Tampak Bawah



Tampak Depan

Tampak Belakang

Tampak Samping

(19) ID

(51) Klasifikasi Locarno : 12-16

(21) No. Permohonan DI : A00202407026

(22) Tanggal Penerimaan Permohonan DI :
06 Desember 2024

(30) Data Prioritas :
(31) Nomor (32) Tanggal (33) Negara

(43) Tanggal Pengumuman DI :
24 Desember 2024

(71) Nama dan Alamat Pemohon Desain Industri:
PT DTECH INOVASI INDONESIA
Jalan Nusantara 18 Canden Kutowinangun Lor, Tingkir,
Kota Salatiga, Jawa Tengah 50742, Indonesia (ID)

(72) Nama Pendesain :
LUTVIA MAURA AFRILLAZZA, ID

(74) Nama dan Alamat Konsultan Desain Industri :

(54) Judul Desain Industri : COVER RADIATOR AIR SCOOP YAMAHA

(57) Klaim :
Bentuk, Konfigurasi, Komposisi Garis

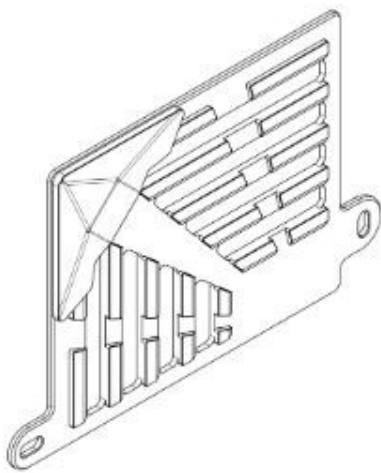

Tampak Perspektif



Tampak Atas



Tampak Bawah

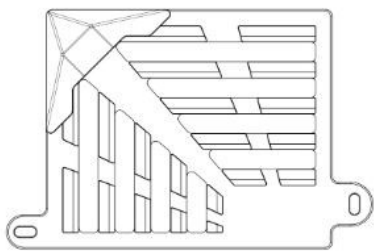

Tampak Depan

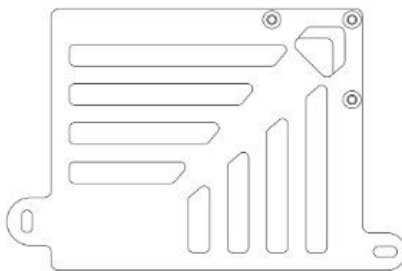

Tampak Belakang



Tampak Samping

(19) ID

(51) Klasifikasi Locarno : 05-05

(21) No. Permohonan DI : A00202407083

(22) Tanggal Penerimaan Permohonan DI :
09 Desember 2024

(30) Data Prioritas :
(31) Nomor (32) Tanggal (33) Negara

(43) Tanggal Pengumuman DI :
24 Desember 2024

(71) Nama dan Alamat Pemohon Desain Industri:
POLITEKNIK SIBER DAN SANDI NEGARA
Jl. Raya H. Usa, Putat Nutug Putat Nutug, Ciseeng, Kab.
Bogor, Jawa Barat 16120, Indonesia (ID)

(72) Nama Pendesain :
R. TJAHO KHURNIAWAN, S.T., M.Si.,ID

(74) Nama dan Alamat Konsultan Desain Industri :

(54) Judul Desain Industri : Loreng Sanapati

(57) Klaim :
Komposisi Warna, Komposisi Garis, Konfigurasi, Bentuk

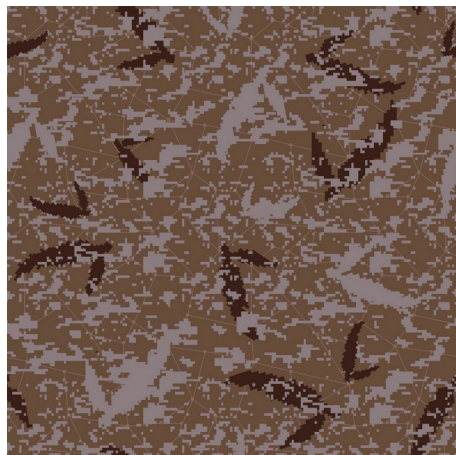

Tampak Perspektif

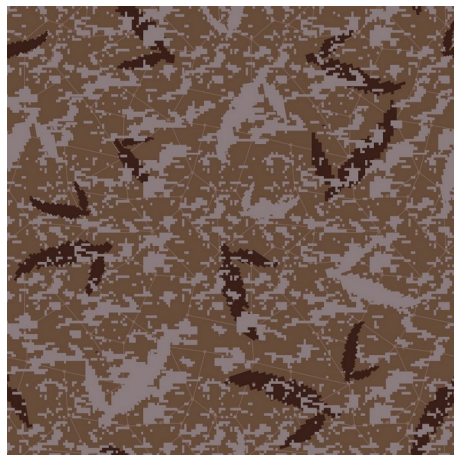

Tampak Atas

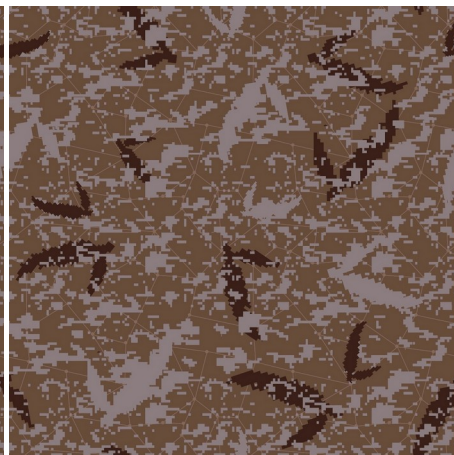

Tampak Bawah

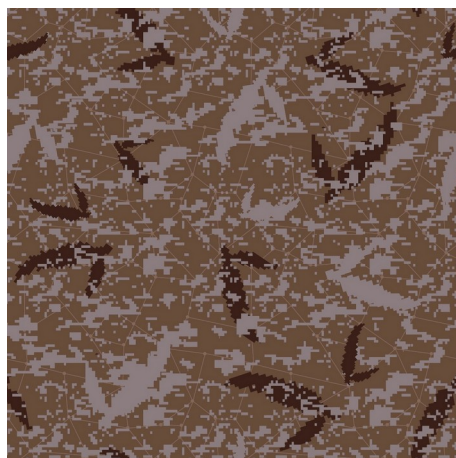

Tampak Depan

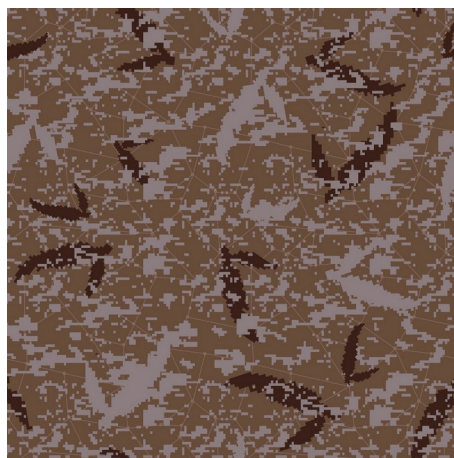

Tampak Belakang

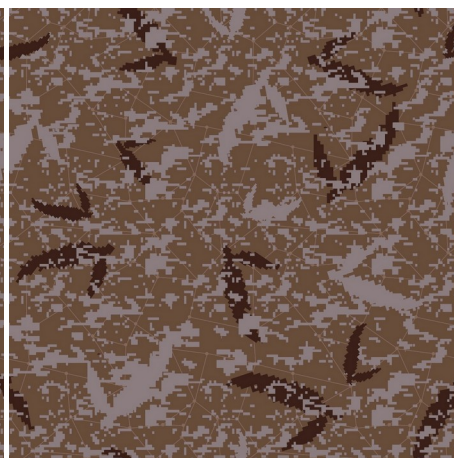

Tampak Samping

(19) ID

(51) Klasifikasi Locarno : 06-03

(21) No. Permohonan DI : A00202407087

(22) Tanggal Penerimaan Permohonan DI :
09 Desember 2024

(30) Data Prioritas :
(31) Nomor (32) Tanggal (33) Negara

(43) Tanggal Pengumuman DI :
24 Desember 2024

(71) Nama dan Alamat Pemohon Desain Industri:
Insitut Teknologi Sepuluh Nopember (ITS)
Kantor Transfer Teknologi Direktorat Inovasi dan
Kawasan Sains Teknologi Gedung Pusat Riset Lantai 6
Kampus ITS Sukolilo, Surabaya 60111 Jawa Timur Keputih,
Sukolilo, Kota Surabaya, Jawa Timur 60111, Indonesia (ID)

(72) Nama Pendesain :
Ahmad Rieskha Harseno, ID

(74) Nama dan Alamat Konsultan Desain Industri :

(54) Judul Desain Industri : FURNITURE SIDE TABLE ESKHA

(57) Klaim :
Bentuk, Konfigurasi

Gambar 1 dari 7



Gambar 1 : Tampak Perspektif

Gambar 2 dari 7



Gambar 2 : Tampak Atas

Gambar 3 dari 7



Gambar 3 : Tampak Bawah

Gambar 4 dari 7

Tampak Perspektif

Tampak Atas

Tampak Bawah



Gambar 4 : Tampak Depan

Gambar 5 dari 7



Gambar 5 : Tampak Belakang

Gambar 6 dari 7



Gambar 6 : Tampak Samping Kiri

Gambar 7 dari 7

Tampak Depan

Tampak Belakang

Tampak Samping

(19) ID

(51) Klasifikasi Locarno : 09-05

(21) No. Permohonan DI : A00202407089

(22) Tanggal Penerimaan Permohonan DI :
09 Desember 2024

(30) Data Prioritas :
(31) Nomor (32) Tanggal (33) Negara

(43) Tanggal Pengumuman DI :
24 Desember 2024

(71) Nama dan Alamat Pemohon Desain Industri:
POLTEKKES KEMENKES SEMARANG
Jl. Tirta Agung Pedalangan, Banyumanik, Kota
Semarang, Jawa Tengah 50268, Indonesia (ID)

(72) Nama Pendesain :
ANGGA SUGIARTO,ID SUKINI,ID
SUYANTA,ID TULUS PUJI HASTUTI,ID
WIWIN RENNY RAHMAWATI,ID YENI
YULISTANTI,ID

(74) Nama dan Alamat Konsultan Desain Industri :

(54) Judul Desain Industri :
NUTRIX DENT ENTHO

(57) Klaim :
Komposisi Garis,Komposisi Warna



Tampak Perspektif



Tampak Atas

Tampak Bawah



Tampak Depan



Tampak Belakang



Tampak Samping

(19) ID

(51) Klasifikasi Locarno : 09-99

(21) No. Permohonan DI : A00202407096

(22) Tanggal Penerimaan Permohonan DI :
09 Desember 2024

(30) Data Prioritas :
(31) Nomor (32) Tanggal (33) Negara

(43) Tanggal Pengumuman DI :
24 Desember 2024

(71) Nama dan Alamat Pemohon Desain Industri:
VIEN ASTARIE WIRIANTO
Jl. Kp Jawa Kb Sayur Rt.014 Rw.010 Keagungan, Taman
Sari, Kota Adm. Jakarta Barat, DKI Jakarta 11130, Indonesia
(ID)

(72) Nama Pendesain :
VIEN ASTARIE WIRIANTO, ID

(74) Nama dan Alamat Konsultan Desain Industri :
Johan Santoso
Sutera Sitara Mentari V No.5, Alam Sutera, Pakualam,
Serpong Utara, Tangerang Selatan

(54) Judul Desain Industri : PAPER GIFT BOX

(57) Klaim :
Komposisi Garis, Komposisi Warna



Tampak Perspektif



Tampak Atas



Tampak Bawah



Tampak Depan



Tampak Belakang



Tampak Samping

(19) ID

(51) Klasifikasi Locarno : 30-02

(21) No. Permohonan DI : A00202407117

(22) Tanggal Penerimaan Permohonan DI :
10 Desember 2024

(30) Data Prioritas :
(31) Nomor (32) Tanggal (33) Negara

(43) Tanggal Pengumuman DI :
24 Desember 2024

(71) Nama dan Alamat Pemohon Desain Industri:
Lembaga Penelitian dan Pengabdian Kepada
Masyarakat Universitas Mataram
Jl. Pendidikan No. 37 Mataram Dasan Agung Baru,
Selaprang, Kota Mataram, Nusa Tenggara Barat 83125,
Indonesia (ID)

(72) Nama Pendesain :
Prof. Dr. Ir. Muhammad Junaidi, M.Si.,ID Prof. Dr.
Ir. Tajidan, M.P.,ID Muhammad Sumsanto, S.Pi.,
M.P.,ID

(74) Nama dan Alamat Konsultan Desain Industri :

(54) Judul Desain Industri : Model Marikultur Terintegrasi

(57) Klaim :
Konfigurasi

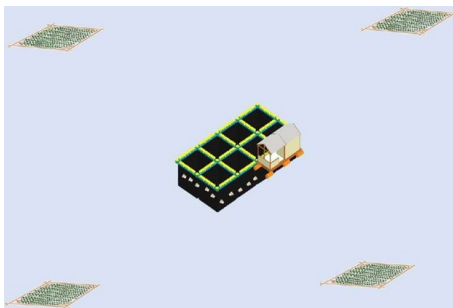

Tampak Perspektif

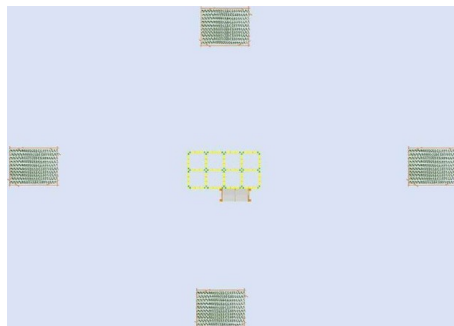

Tampak Atas

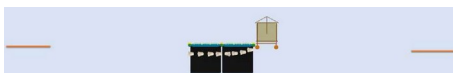

Tampak Depan

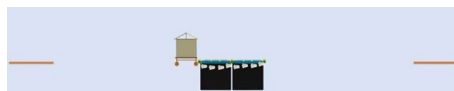

Tampak Belakang

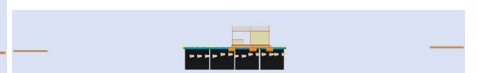

Tampak Samping

Tampak Bawah

(19) ID

(51) Klasifikasi Locarno : 12-11

(21) No. Permohonan DI : A00202407146

(22) Tanggal Penerimaan Permohonan DI :
11 Desember 2024

(30) Data Prioritas :
(31) Nomor (32) Tanggal (33) Negara

(43) Tanggal Pengumuman DI :
24 Desember 2024

(71) Nama dan Alamat Pemohon Desain Industri:
Universitas Pembangunan Jaya
Jl. Cendrawasih Raya Blok B7/P Sawah Baru, Ciputat,
Kota Tangerang Selatan, Banten 15413, Indonesia (ID)

(72) Nama Pendesain :
Yonas Abdi Dewanta, ID Muhammad Raby
Razan, ID Praditya Arzaqi Anantyo, ID
Muhammad Avicenna Ilman, ID Hari Nugraha
Ranudinata, ID Ismail Alif Siregar, ID Irma
Paramita Sofia, ID Sarwono Kusumo Bowo, ID

(74) Nama dan Alamat Konsultan Desain Industri :

(54) Judul Desain Industri : Kendaraan Kargo Hibrid Roda Tiga

(57) Klaim :
Bentuk, Konfigurasi, Komposisi Garis, Komposisi Warna



Gambar 4 : Perspektif

Tampak Perspektif



Gambar 5 : Tampak Atas

Tampak Atas

Tampak Bawah

Gambar 1 dari 6



Gambar 1 : Tampak Depan

Tampak Depan

Gambar 2 dari 6



Gambar 2 : Tampak Belakang

Tampak Belakang

Gambar 4 dari 6



Gambar 4 : Tampak Samping Kiri

Tampak Samping

(19) ID

(51) Klasifikasi Locarno : 07-01

(21) No. Permohonan DI : A00202407147

(22) Tanggal Penerimaan Permohonan DI :
11 Desember 2024

(30) Data Prioritas :
(31) Nomor (32) Tanggal (33) Negara

(43) Tanggal Pengumuman DI :
24 Desember 2024

(71) Nama dan Alamat Pemohon Desain Industri:
PT. WONDERFUL FOOD INTERNATIONAL
Karawang New Industry City Blok C Nomor 9 - 10, Jalan
Raya Trans Heksa Karawang KM. 7 Wanajaya, Telukjambe
Barat, Kab. Karawang, Jawa Barat 41348, Indonesia (ID)

(72) Nama Pendesain :
ZHENG, YIGUANG,CN

(74) Nama dan Alamat Konsultan Desain Industri :
Devi Yulian,
Jalan Pangeran Jayakarta No. 117 Blok. C-4, Jakarta
Pusat

(54) Judul Desain Industri : GELAS KEMASAN PLASTIK

(57) Klaim :
Konfigurasi



Tampak Perspektif



Tampak Atas

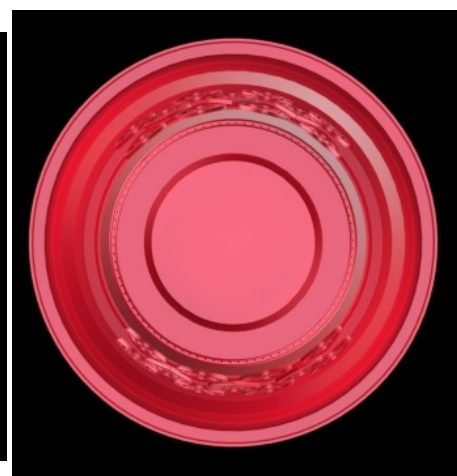

Tampak Bawah



Tampak Depan

Tampak Belakang

Tampak Samping

(19) ID

(51) Klasifikasi Locarno : 13-02

(21) No. Permohonan DI : A00202407155

(22) Tanggal Penerimaan Permohonan DI :
11 Desember 2024

(30) Data Prioritas :
(31) Nomor (32) Tanggal (33) Negara

(43) Tanggal Pengumuman DI :
24 Desember 2024

(71) Nama dan Alamat Pemohon Desain Industri:
Badan Riset dan Inovasi Nasional (BRIN)
Gedung B.J. Habibie, Jalan M.H. Thamrin Nomor 8,
Jakarta Pusat 10340 Kebon Sirih, Menteng, Kota Adm.
Jakarta Pusat, DKI Jakarta 10340, Indonesia (ID)

(72) Nama Pendesain :
Abian Nurrohmad, ID Riki Ardiansyah, ID
Dony Hidayat, ID Aryandi Marta, ID

(74) Nama dan Alamat Konsultan Desain Industri :

(54) Judul Desain Industri : MODUL PENYERAP ENERGI TABRAK MULTI-SEL

(57) Klaim :
Bentuk, Konfigurasi

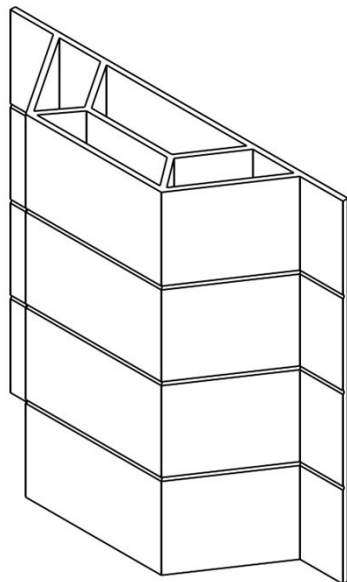

Tampak Perspektif

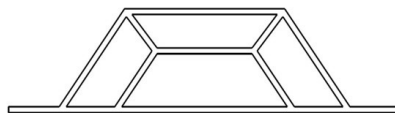

Tampak Atas

Tampak Bawah

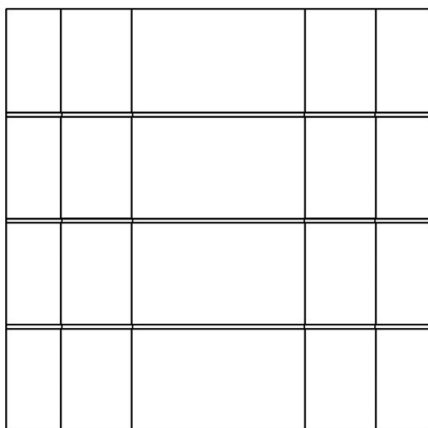

Tampak Depan

Tampak Belakang

Tampak Samping

(19) ID

(51) Klasifikasi Locarno : 30-02

(21) No. Permohonan DI : A00202407260

(22) Tanggal Penerimaan Permohonan DI :
13 Desember 2024

(30) Data Prioritas :
(31) Nomor (32) Tanggal (33) Negara

(43) Tanggal Pengumuman DI :
24 Desember 2024

(71) Nama dan Alamat Pemohon Desain Industri:

Desna Ayu Wijayanti
Jetis RT 03/05 Kadipiro Banjarsari Surakarta Kadipiro,
Banjarsari, Kota Surakarta, Jawa Tengah 57136, Indonesia
(ID)

Puji Astuti
Jalan Alamanda No 30-32 Perum JPI Jaten, Jaten, Kab.
Karanganyar, Jawa Tengah 57711, Indonesia (ID)

Diwi Acita Irawati
Tegalwinangun RT 02/019 Tegalgede, Karanganyar,
Kab. Karanganyar, Jawa Tengah 57714, Indonesia (ID)

Dimas Fajar Nugroho
Jatisari RT 005/006 Jatikuwung, Gondangrejo, Kab.
Karanganyar, Jawa Tengah 57188, Indonesia (ID)

Nisa Dwi Septiyanti
Gunungsari RT 005/006 Sobokerto, Ngemplak, Kab.
Boyolali, Jawa Tengah 57375, Indonesia (ID)

Erwin Apriliyanto
Dsn Murtajih RT 002/001 Murtajih, Pademawu, Kab.
Pamekasan, Jawa Timur 577132, Indonesia (ID)

Elik Hari Muktafin
Sidokerto, RT 005/001 Purwomartani, Kalasan, Kab.
Sleman, DI Yogyakarta 57723, Indonesia (ID)

(72) Nama Pendesain :

Desna Ayu Wijayanti, ID Puji Astuti, ID Diwi
Acita Irawati, ID Dimas Fajar Nugroho, ID Erwin
Apriliyanto, ID Nisa Dwi Septiyanti, ID Elik Hari
Muktafin, ID

(74) Nama dan Alamat Konsultan Desain Industri :

(54) Judul Desain Industri : Desain Industri Kandang Ayam Petelur dengan Sistem Smart Modern Farm dengan Basis AI IoT

(57) Klaim :
Bentuk

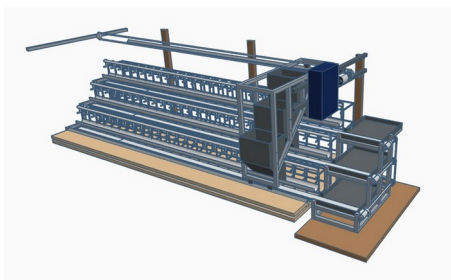

Tampak Perspektif

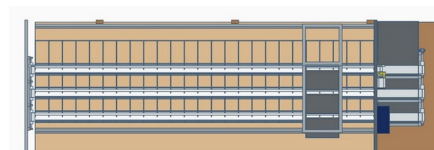

Tampak Atas



Tampak Bawah

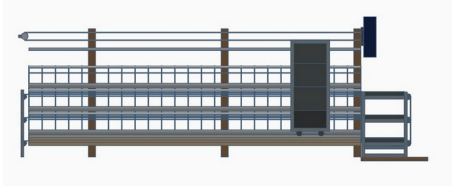

Tampak Depan

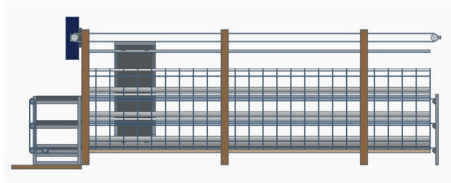

Tampak Belakang

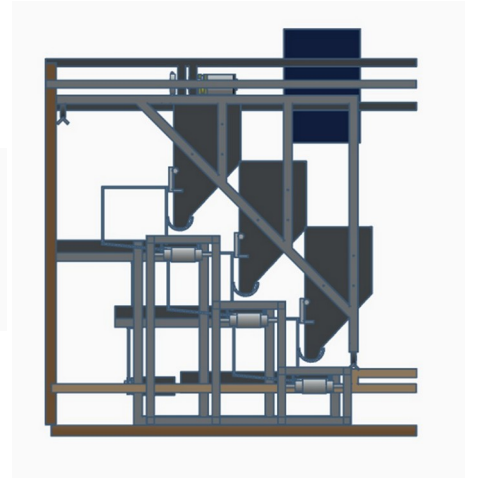

Tampak Samping

(19) ID

(51) Klasifikasi Locarno : 12-13

(21) No. Permohonan DI : A00202407346

(22) Tanggal Penerimaan Permohonan DI :
14 Desember 2024

(30) Data Prioritas :
(31) Nomor (32) Tanggal (33) Negara

(43) Tanggal Pengumuman DI :
24 Desember 2024

(71) Nama dan Alamat Pemohon Desain Industri:
PT MERPATI WAHANA RAYA
Gedung Equity Tower lantai 35 EF Jalan Jenderal
Sudirman Kav 52-53 SCBD Senayan, Kebayoran Baru, Kota
Adm. Jakarta Selatan, DKI Jakarta 12190, Indonesia (ID)

(72) Nama Pendesain :
Julian Zulham Juwadi ,ID

(74) Nama dan Alamat Konsultan Desain Industri :

(54) Judul Desain Industri : Kendaraan 6x6

(57) Klaim :
Bentuk,Konfigurasi



Tampak Perspektif

Tampak Atas

Tampak Bawah



Tampak Depan



Tampak Belakang

Tampak Samping

(19) ID

(51) Klasifikasi Locarno : 12-13

(21) No. Permohonan DI : A00202407347

(22) Tanggal Penerimaan Permohonan DI :
14 Desember 2024

(30) Data Prioritas :
(31) Nomor (32) Tanggal (33) Negara

(43) Tanggal Pengumuman DI :
24 Desember 2024

(71) Nama dan Alamat Pemohon Desain Industri:
PT MERPATI WAHANA RAYA
Gedung Equity Tower lantai 35 EF Jalan Jenderal
Sudirman Kav 52-53 SCBD Senayan, Kebayoran Baru, Kota
Adm. Jakarta Selatan, DKI Jakarta 12190, Indonesia (ID)

(72) Nama Pendesain :
Julian Zulham Juwadi ,ID

(74) Nama dan Alamat Konsultan Desain Industri :

(54) Judul Desain Industri : Platform Kendaraan 6x6

(57) Klaim :
Bentuk,Konfigurasi



Tampak Perspektif

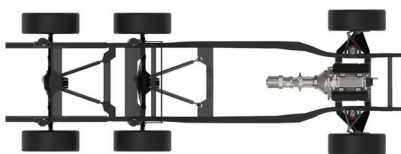

Tampak Atas

Tampak Bawah

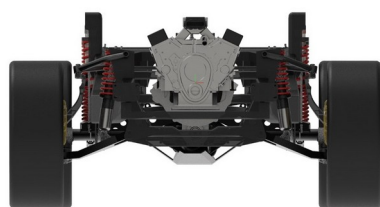

Tampak Depan

Tampak Belakang

Tampak Samping

(19) ID

(51) Klasifikasi Locarno : 19-03

(21) No. Permohonan DI : A00202407399

(22) Tanggal Penerimaan Permohonan DI :
15 Desember 2024

(30) Data Prioritas :
(31) Nomor (32) Tanggal (33) Negara

(43) Tanggal Pengumuman DI :
24 Desember 2024

(71) Nama dan Alamat Pemohon Desain Industri:
JUDHA WIBAWA
Taman Vila Meruya F-6/ 7, Karang Mulya, Karang
Tengah, Kota Tangerang, Banten 15157, Indonesia (ID)

(72) Nama Pendesain :
JUDHA WIBAWA, ID

(74) Nama dan Alamat Konsultan Desain Industri :

(54) Judul Desain Industri : KALENDER DINDING JUMBO 2

(57) Klaim :
Komposisi Garis, Komposisi Warna



Tampak Perspektif

Tampak Atas

Tampak Bawah



Tampak Depan

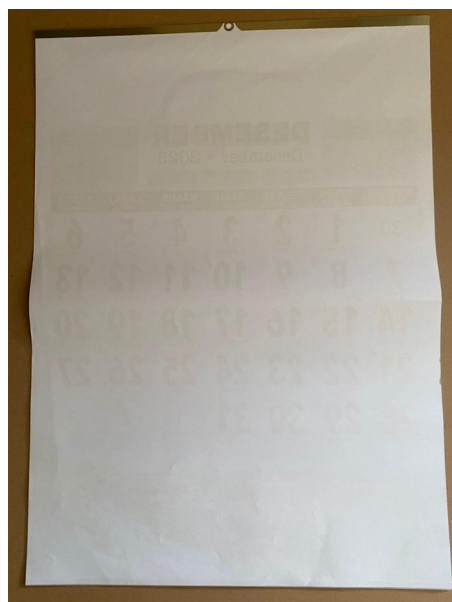

Tampak Belakang

Tampak Samping

(19) ID

(51) Klasifikasi Locarno : 19-03

(21) No. Permohonan DI : A00202407400

(22) Tanggal Penerimaan Permohonan DI :
15 Desember 2024

(30) Data Prioritas :
(31) Nomor (32) Tanggal (33) Negara

(43) Tanggal Pengumuman DI :
24 Desember 2024

(71) Nama dan Alamat Pemohon Desain Industri:
JUDHA WIBAWA
Taman Vila Meruya F-6/ 7, Karang Mulya, Karang
Tengah, Kota Tangerang, Banten 15157, Indonesia (ID)

(72) Nama Pendesain :
JUDHA WIBAWA, ID

(74) Nama dan Alamat Konsultan Desain Industri :

(54) Judul Desain Industri : KALENDER DINDING JUMBO 3

(57) Klaim :
Komposisi Garis, Komposisi Warna



Tampak Perspektif

Tampak Atas

Tampak Bawah



Tampak Depan



Tampak Belakang

Tampak Samping

