



BERITA RESMI DESAIN INDUSTRI



No. 35/DI/2020

DIUMUMKAN TANGGAL

27 Agustus 2020 s.d. 26 November 2020

PENGUMUMAN BERLANGSUNG SELAMA 3 (TIGA) BULAN

PASAL 25 AYAT (1) UNDANG-UNDANG DESAIN INDUSTRI
NOMOR 31 TAHUN 2001

**DITERBITKAN BULAN
Agustus 2020**

**DIREKTORAT HAK CIPTA DAN DESAIN INDUSTRI
DIREKTORAT JENDERAL KEKAYAAN INTELEKTUAL
KEMENTERIAN HUKUM DAN HAK ASASI MANUSIA REPUBLIK INDONESIA**

DAFTAR ISI BRDI No. 35/DI/2020

27 Agustus 2020 s.d. 26 November 2020

No	Nomor Permohonan	Tanggal Penerimaan	Kelas	Judul Desain
1	A00201903206	25-SEP-19	12-05	DI ROBOT PENGANGKUT OTOMATIS
2	A00201903207	25-SEP-19	12-05	DI ROBOT PENGANGKUT OTOMATIS
3	A00201903208	26-SEP-19	09-03	DUS KEMASAN MINYAK TELON
4	A00201903209	26-SEP-19	09-01	BOTOL MINYAK TELON
5	A00201903210	26-SEP-19	14-03	TELEPON GENGAM
6	A00201903211	26-SEP-19	14-03	TELEPON GENGAM
7	A00201903212	26-SEP-19	14-03	TELEPON GENGAM
8	A00201903213	26-SEP-19	14-03	TELEPON GENGAM
9	A00201903214	26-SEP-19	14-03	TELEPON GENGAM
10	A00201903215	26-SEP-19	14-03	TELEPON GENGAM
11	A00201903216	26-SEP-19	12-16	SHOCK FRONT FORK UPSIDE DOWN
12	A00201903217	26-SEP-19	02-02	KAFTAN SYAHREEN
13	A00201903218	26-SEP-19	24-01	MESIN RESUSITASI
14	A00201903219	27-SEP-19	12-16	TUTUP PELINDUNG (KOVER)
15	A00201903220	27-SEP-19	12-11	SEPEDA MOTOR
16	A00201903221	27-SEP-19	05-05	MOTIF KAIN
17	A00201903222	27-SEP-19	12-11	SEPEDA MOTOR
18	A00201903223	27-SEP-19	05-05	MOTIF KAIN
19	A00201903224	27-SEP-19	05-05	MOTIF KAIN
20	A00201903225	27-SEP-19	05-05	MOTIF KAIN
21	A00201903226	27-SEP-19	05-05	MOTIF KAIN
22	A00201903227	27-SEP-19	27-05	PEMANTIK GAS
23	A00201903228	27-SEP-19	06-01	KURSI
24	A00201903229	27-SEP-19	15-04	BAGIAN UJUNG PADA MESIN Pengeruk TANAH
25	A00201903230	27-SEP-19	24-02	CORONG PADA ALAT POMPA PAYUDARA
26	A00201903231	27-SEP-19	24-02	CORONG PADA ALAT POMPA PAYUDARA
27	A00201903232	27-SEP-19	24-02	CORONG PADA ALAT POMPA PAYUDARA
28	A00201903233	27-SEP-19	24-02	ALAT POMPA PAYUDARA
29	A00201903234	27-SEP-19	12-16	SEGMENT KOPLING
30	A00201903235	27-SEP-19	24-02	POLA PADA CORONG ALAT POMPA PAYUDARA
31	A00201903236	27-SEP-19	12-16	SEGMENT KOPLING
32	A00201903237	27-SEP-19	12-16	SEGMENT KOPLING
33	A00201903238	27-SEP-19	12-16	SEGMENT KOPLING
34	A00201903239	27-SEP-19	12-16	SEGMENT KOPLING
35	A00201903240	27-SEP-19	12-16	SEGMENT KOPLING
36	A00201903241	27-SEP-19	13-03	TEKEP ISOLATOR LURUS BERPERISAI
37	A00201903242	27-SEP-19	14-04	ANTARMUKA PENGGUNA GRAFIS UNTUK Pembersih UDARA
38	A00201903243	27-SEP-19	23-04	Pembersih UDARA
39	A00201903244	27-SEP-19	14-03	PRODUK KOMBINASI DARI EARPHONE BLUETOOTH DAN KOTAK PENGISI DAYA UNTUK EARPHONE
40	A00201903245	27-SEP-19	19-06	BOLPEN GEL
41	A00201903246	28-SEP-19	12-15	PAPAN ANTI SELIP UNTUK KENDARAAN DATAR (FLAT)

42	A00201903247	28-SEP-19	12-15	PAPAN ANTI SELIP UNTUK KENDARAAN GRIP (GRIPPER)
43	A00201903250	30-SEP-19	02-03	HELM
44	A00201903251	30-SEP-19	21-01	ALAT OLAHRAGA POWER SQUAT
45	A00201903252	30-SEP-19	19-08	LABEL KEMASAN
46	A00201903254	30-SEP-19	01-01	ES KRIM MOCHI
47	A00201903255	30-SEP-19	24-02	PENYEDOT INGUS
48	A00201903256	30-SEP-19	14-99	ALAT PEMOTONG 3 KABEL SECARA OTOMATIS
49	A00201903257	30-SEP-19	08-08	AKSESORIS HIAS PIPA 1 INCH
50	A00201903258	30-SEP-19	15-05	MESIN CUCI
51	A00201903271	01-OCT-19	09-03	KEMASAN BAN DALAM ARTCO INNER
52	A00201903272	01-OCT-19	09-03	KEMASAN BAN LUAR ARTCO
53	A00201903273	01-OCT-19	15-03	KINCIR AIR "BUTTERFLY 165"
54	A00201903274	01-OCT-19	06-02	HAMMOCK TRIANGLE
55	A00201903275	01-OCT-19	09-03	KEMASAN BAN HIDUP KOMPLIT ARTCO MASTER
56	A00201903276	01-OCT-19	23-01	KATUP BUKA TUTUP DAN PENCEGAH ARUS BALIK
57	A00201903277	01-OCT-19	25-02	MOTIF FRAME CANAL C
58	A00201903278	01-OCT-19	07-01	PIRING
59	A00201903279	01-OCT-19	09-03	KEMASAN BAN DALAM ARTCO MASTER
60	A00201903281	01-OCT-19	09-03	KEMASAN BAN HIDUP KOMPLIT ARTCO INNER
61	A00201903282	01-OCT-19	09-03	KEMASAN BAN MATI KOMPLIT ARTCO MASTER
62	A00201903283	01-OCT-19	09-03	KEMASAN BAN MATI KOMPLIT ARTCO INNER
63	A00201903284	01-OCT-19	27-07	ROKOK ELEKTRONIK
64	A00201903286	01-OCT-19	27-07	ROKOK ELEKTRONIK
65	A00202001110	24-MAR-20	14-03	PERKAKAS ELEKTRONIK
66	A00202001111	24-MAR-20	14-03	PERKAKAS ELEKTRONIK
67	A00202001112	24-MAR-20	13-03	FITTING LAMPU
68	A00202001113	24-MAR-20	13-03	FITTING LAMPU
69	A00202001114	24-MAR-20	14-03	PERKAKAS ELEKTRONIK
70	A00202001115	24-MAR-20	14-03	PERKAKAS ELEKTRONIK
71	A00202001116	24-MAR-20	13-03	STOP KONTAK
72	A00202001117	24-MAR-20	14-03	PERKAKAS ELEKTRONIK
73	A00202001118	24-MAR-20	06-01	KURSI MOBIL BAYI
74	A00202001119	24-MAR-20	06-02	TEMPAT TIDUR BAYI
75	A00202001120	24-MAR-20	07-07	KOTAK MAKANAN PERSEGI
76	A00202001121	24-MAR-20	02-04	STRIP SEPATU
77	A00202001122	24-MAR-20	28-03	BIDET BAYI
78	A00202001123	24-MAR-20	23-01	ALAT PENYARING (FILTER) AIR
79	A00202001124	24-MAR-20	14-03	PERKAKAS ELEKTRONIK
80	A00202001125	24-MAR-20	07-07	WADAH MAKANAN DENGAN TUTUP
81	A00202001126	24-MAR-20	14-03	PERKAKAS ELEKTRONIK
82	A00202001127	24-MAR-20	07-07	WADAH MAKANAN SUSUN
83	A00202001128	24-MAR-20	07-07	MANGKUK DENGAN TUTUP
84	A00202001129	24-MAR-20	14-03	PERKAKAS ELEKTRONIK
85	A00202001130	24-MAR-20	07-03	SENDOK GARPU
86	A00202001131	24-MAR-20	12-16	GARPU DEPAN SEPEDA MOTOR
87	A00202001132	24-MAR-20	04-02	SIKAT RAMBUT

88	A00202001133	24-MAR-20	12-16	PEREDAM KEJUT
89	A00202001134	24-MAR-20	12-16	PEREDAM KEJUT
90	A00202001135	24-MAR-20	04-02	SIKAT RAMBUT
91	A00202001136	24-MAR-20	12-16	PEREDAM KEJUT
92	A00202001137	24-MAR-20	12-16	PEREDAM KEJUT
93	A00202001139	26-MAR-20	23-02	BAK MANDI BAYI
94	A00202001140	26-MAR-20	06-01	KURSI MANDI BAYI
95	A00202001146	26-MAR-20	12-16	GARPU DEPAN SEPEDA MOTOR
96	A00202001147	27-MAR-20	03-01	KOPOR PAKAIAN UKURAN KABIN
97	A00202001148	27-MAR-20	12-15	BAN MOTOR
98	A00202001149	27-MAR-20	03-01	KOPOR PAKAIAN UKURAN CHECK-IN
99	A00202001150	27-MAR-20	21-02	BODY PROTECTOR PENCAK SILAT
100	A00202001151	27-MAR-20	12-16	SPION MOTOR PCX

Jakarta, 27 Agustus 2020
Kepala Seksi Klasifikasi dan Publikasi



Kuswardhanti Ariwati Rahayu, S.Sos, M.Si.
NIP. 19710219 200112 2001

Nomor Permohonan : A00201903206
 Tanggal Penerimaan : 25-SEP-19
 Prioritas : -
 Kelas Locarno : 12-05
 Judul Desain : DI ROBOT PENGANGKUT OTOMATIS
 Nama Pemohon : Universitas Telkom
 Alamat Pemohon : Jl. Telekomunikasi Terusan Buah Batu
 Dayeuhkolot
 Pendesain : ANGGA RUSDINAR
 Nama Kuasa : -
 Alamat Kuasa : -

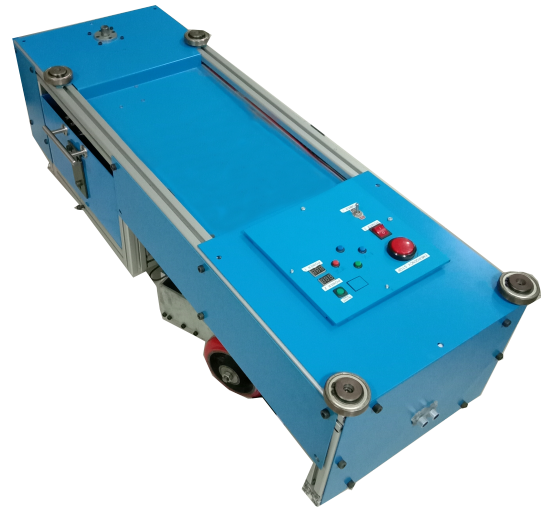

Nomor Permohonan : A00201903207
 Tanggal Penerimaan : 25-SEP-19
 Prioritas : -
 Kelas Locarno : 12-05
 Judul Desain : DI ROBOT PENGANGKUT OTOMATIS
 Nama Pemohon : Universitas Telkom
 Alamat Pemohon : Jl. Telekomunikasi Terusan Buah Batu
 Dayeuhkolot
 Pendesain : ANGGA RUSDINAR, RULLY RACHMAN
 Nama Kuasa : -
 Alamat Kuasa : -



Nomor Permohonan : A00201903208
 Tanggal Penerimaan : 26-SEP-19
 Prioritas : -
 Kelas Locarno : 09-03
 Judul Desain : DUS KEMASAN MINYAK TELON
 Nama Pemohon : TAUFIQUR RAHMAN HIDAYAT, S.Sn
 Alamat Pemohon : Jl. Galuh I No. 17 RT/RW 003/006, Kelurahan
 Banyuanyar, Kecamatan Banjarsari, Kota
 Surakarta, Provinsi Jawa Tengah
 Pendesain : TAUFIQUR RAHMAN HIDAYAT, S.Sn
 Nama Kuasa : Deddy Firdaus Yulianto , S.H.,
 Alamat Kuasa : AFJ Counselors At Law, Estubizi Business
 Center, Setiabudi Building 2, 2nd Floor (207
 B-C)

Gambar 1



Nomor Permohonan : A00201903209
 Tanggal Penerimaan : 26-SEP-19
 Prioritas : -
 Kelas Locarno : 09-01
 Judul Desain : BOTOL MINYAK TELON
 Nama Pemohon : TAUFIQUR RAHMAN HIDAYAT, S.Sn
 Alamat Pemohon : Jl. Galuh I No. 17 RT/RW 003/006, Kelurahan Banyuanyar, Kecamatan Banjarsari, Kota Surakarta, Provinsi Jawa Tengah
 Pendesain : TAUFIQUR RAHMAN HIDAYAT, S.Sn
 Nama Kuasa : Deddy Firdaus Yulianto , S.H.,
 Alamat Kuasa : AFJ Counselors At Law, Estubizi Business Center, Setiabudi Building 2, 2nd Floor (207 B-C)

Gambar 1



Nomor Permohonan : A00201903210
 Tanggal Penerimaan : 26-SEP-19
 Prioritas : KR 30-2019-0013737 26/03/2019 KR
 Kelas Locarno : 14-03
 Judul Desain : TELEPON GENGAM
 Nama Pemohon : SAMSUNG ELECTRONICS CO., LTD.
 Alamat Pemohon : 129, Samsung-ro, Yeongtong-gu, Suwon-si, Gyeonggi-do 16677, REPUBLIC OF KOREA
 Pendesain : RYU, Jinie(KR), SON, Jongdeuk(KR), CHUNG, Jaewoong(KR), PARK, Hyoungshin(KR)
 Nama Kuasa : Belinda Rosalina, S.H., LL.M.
 Alamat Kuasa : Law Firm AMR PARTNERSHIP Gandaria 8 Lt. 3 Unit D, Jl. Sultan Iskandar Muda (Arteri Pondok Indah) Jakarta 12240 Telp. 021-29036668 Fax. 021-29036672-75 Hp. 0818773696 Email. desc@amr.co.id Web. www.amr.co.id

PERSPECTIVE VIEW



GAMBAR 1

AIC-D.1551/2019

Nomor Permohonan : A00201903211
 Tanggal Penerimaan : 26-SEP-19
 Prioritas : KR 30-2019-0013738 26/03/2019 KR
 Kelas Locarno : 14-03
 Judul Desain : TELEPON GENGAM
 Nama Pemohon : SAMSUNG ELECTRONICS CO., LTD.
 Alamat Pemohon : 129, Samsung-ro, Yeongtong-gu, Suwon-si, Gyeonggi-do 16677, REPUBLIC OF KOREA
 Pendesain : RYU, Jinie(KR), SON, Jongdeuk(KR), CHUNG, Jaewoong(KR), PARK, Hyoungshin(KR)
 Nama Kuasa : Belinda Rosalina, S.H., LL.M.
 Alamat Kuasa : Law Firm AMR PARTNERSHIP Gandaria 8 Lt. 3 Unit D, Jl. Sultan Iskandar Muda (Arteri Pondok Indah) Jakarta 12240 Telp. 021-29036668 Fax. 021-29036672-75 Hp. 0818773696 Email. desc@amr.co.id Web. www.amr.co.id

PERSPECTIVE VIEW



GAMBAR 1

AIC-D.1552/2019

Nomor Permohonan : A00201903212
 Tanggal Penerimaan : 26-SEP-19
 Prioritas : KR 30-2019-0013739 26/03/2019 KR
 Kelas Locarno : 14-03
 Judul Desain : TELEPON GENGAM
 Nama Pemohon : SAMSUNG ELECTRONICS CO., LTD.
 Alamat Pemohon : 129, Samsung-ro, Yeongtong-gu, Suwon-si,
 Gyeonggi-do 16677, REPUBLIC OF KOREA
 Pendesain : RYU, Jinie(KR), SON, Jongdeuk(KR), CHUNG,
 Jaewoong(KR), PARK, Hyoungshin(KR)
 Nama Kuasa : Belinda Rosalina, S.H., LL.M.
 Alamat Kuasa : Law Firm AMR PARTNERSHIP Gandaria 8
 Lt. 3 Unit D, Jl. Sultan Iskandar Muda (Arteri
 Pondok Indah) Jakarta 12240 Telp.
 021-29036668 Fax. 021-29036672-75 Hp.
 0818773696 Email. desc@amr.co.id Web.
 www.amr.co.id

PERSPECTIVE VIEW



GAMBAR 1

AIC-D.1553/2019

Nomor Permohonan : A00201903213
 Tanggal Penerimaan : 26-SEP-19
 Prioritas : KR 30-2019-0013742 26/03/2019 KR
 Kelas Locarno : 14-03
 Judul Desain : TELEPON GENGAM
 Nama Pemohon : SAMSUNG ELECTRONICS CO., LTD.
 Alamat Pemohon : 129, Samsung-ro, Yeongtong-gu, Suwon-si,
 Gyeonggi-do 16677, REPUBLIC OF KOREA
 Pendesain : RYU, Jinie(KR), SON, Jongdeuk(KR), CHUNG,
 Jaewoong(KR), PARK, Hyoungshin(KR)
 Nama Kuasa : Belinda Rosalina, S.H., LL.M.
 Alamat Kuasa : Law Firm AMR PARTNERSHIP Gandaria 8
 Lt. 3 Unit D, Jl. Sultan Iskandar Muda (Arteri
 Pondok Indah) Jakarta 12240 Telp.
 021-29036668 Fax. 021-29036672-75 Hp.
 0818773696 Email. desc@amr.co.id Web.
 www.amr.co.id

PERSPECTIVE VIEW



GAMBAR 1

AIC-D.1554/2019

Nomor Permohonan : A00201903214
 Tanggal Penerimaan : 26-SEP-19
 Prioritas : KR 30-2019-0013743 26/03/2019 KR
 Kelas Locarno : 14-03
 Judul Desain : TELEPON GENGAM
 Nama Pemohon : SAMSUNG ELECTRONICS CO., LTD.
 Alamat Pemohon : 129, Samsung-ro, Yeongtong-gu, Suwon-si,
 Gyeonggi-do 16677, REPUBLIC OF KOREA
 Pendesain : RYU, Jinie(KR), SON, Jongdeuk(KR), CHUNG,
 Jaewoong(KR), PARK, Hyoungshin(KR)
 Nama Kuasa : Belinda Rosalina, S.H., LL.M.
 Alamat Kuasa : Law Firm AMR PARTNERSHIP Gandaria 8
 Lt. 3 Unit D, Jl. Sultan Iskandar Muda (Arteri
 Pondok Indah) Jakarta 12240 Telp.
 021-29036668 Fax. 021-29036672-75 Hp.
 0818773696 Email. desc@amr.co.id Web.
 www.amr.co.id

PERSPECTIVE VIEW



GAMBAR 1

AIC-D.1555/2019

Nomor Permohonan : A00201903215
 Tanggal Penerimaan : 26-SEP-19
 Prioritas : KR 30-2019-0013744 26/03/2019 KR
 Kelas Locarno : 14-03
 Judul Desain : TELEPON GENGAM
 Nama Pemohon : SAMSUNG ELECTRONICS CO., LTD.
 Alamat Pemohon : 129, Samsung-ro, Yeongtong-gu, Suwon-si, Gyeonggi-do 16677, REPUBLIC OF KOREA
 Pendesain : RYU, Jinie(KR), CHUNG, Jaewoong(KR), PARK, Hyoungshin(KR), SON, Jongdeuk(KR)
 Nama Kuasa : Belinda Rosalina, S.H., LL.M.
 Alamat Kuasa : Law Firm AMR PARTNERSHIP Gandaria 8 Lt. 3 Unit D, Jl. Sultan Iskandar Muda (Arteri Pondok Indah) Jakarta 12240 Telp. 021-29036668 Fax. 021-29036672-75 Hp. 0818773696 Email. desc@amr.co.id Web. www.amr.co.id

PERSPECTIVE VIEW



GAMBAR 1

ALC-D.1556/2019

Nomor Permohonan : A00201903216
 Tanggal Penerimaan : 26-SEP-19
 Prioritas : -
 Kelas Locarno : 12-16
 Judul Desain : SHOCK FRONT FORK UPSIDE DOWN
 Nama Pemohon : Susanto
 Alamat Pemohon : Jl. Pedati Raya No. 26, Rt. 003/Rw. 001, Kel. Bali Mester, Kec. Jatinegara.Jakarta
 Pendesain : Susanto
 Nama Kuasa : -
 Alamat Kuasa : -



5

Nomor Permohonan : A00201903217
 Tanggal Penerimaan : 26-SEP-19
 Prioritas : -
 Kelas Locarno : 02-02
 Judul Desain : KAFTAN SYAHREEN
 Nama Pemohon : IVONNE
 Alamat Pemohon : Karet Ps. BaruTimur V/22 RT. 009/RW. 011, KelurahanKaretTengsin, Kecamatan Tanah Abang, Jakarta Pusat, Provinsi DKI Jakarta
 Pendesain : IVONNE
 Nama Kuasa : Deddy Firdaus Yulianto , S.H.,
 Alamat Kuasa : AFJ Counselors At Law, Estubizi Business Center, Setiabudi Building 2, 2nd Floor (207 B-C)

Gambar 1



Nomor Permohonan : A00201903218
 Tanggal Penerimaan : 26-SEP-19
 Prioritas : -
 Kelas Locarno : 24-01
 Judul Desain : MESIN RESUSITASI
 Nama Pemohon : Medical Technology Transfer and Services Company Limited (MTTS Co., Ltd)
 Alamat Pemohon : No 26, Lane 41 An Duong Vuong Street, Phu Thuong Ward, Tay Ho District, Hanoi City, Vietnam
 Pendesain : Trang Tuyet Nga(VN)
 Nama Kuasa : Saiful Hadi, S.H
 Alamat Kuasa : Indonesian Octrooi BureauPerum Taman Jatisari Permai , Jalan Indonesia Raya Blok DU No 4 Kelurahan Jatisari, kecamatan jatiasih, Bekasi



Nomor Permohonan : A00201903219
 Tanggal Penerimaan : 27-SEP-19
 Prioritas : 201930135332.4 28/03/2019 CN
 Kelas Locarno : 12-16
 Judul Desain : TUTUP PELINDUNG (KOVER)
 Nama Pemohon : NINEBOT (BEIJING) TECH. CO., LTD
 Alamat Pemohon : Room 101, A-1 Bldg. Zhong guan cun Dongsheng Technology Park (Northern Territory), 66 Xixiaokou Rd., Haidian Dist. Beijing, 100192, CHINA
 Pendesain : LIU, Lei(CN), ZHANG, Shengqiao(CN), GAO, Lufeng(CN), LIU, Haoran(CN), TANG, Jun(CN)
 Nama Kuasa : Rahajeng Handayani, S.H.
 Alamat Kuasa : Ruko Bukit Cimanggu Villa (City), Blok B No. 6, Bogor

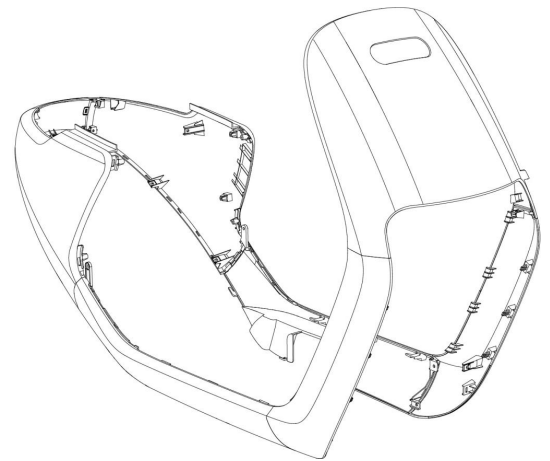

Nomor Permohonan : A00201903220
 Tanggal Penerimaan : 27-SEP-19
 Prioritas : 2019-006779 29/03/2019 JP
 Kelas Locarno : 12-11
 Judul Desain : SEPEDA MOTOR
 Nama Pemohon : Yamaha Hatsudoki Kabushiki Kaisha
 Alamat Pemohon : 2500 Shingai, Iwata-shi, Shizuoka-ken 4388501 Japan
 Pendesain : Charnchai Jarngrasert(TH), Sirasit Phutrakool(TH)
 Nama Kuasa : JENNIFER OLIVIA M. TANGKA, S.H
 Alamat Kuasa : Suite 6, 29th Floor Axa Tower, Kuningan City Jalan Prof. Dr. Satrio Kav. 18 Jakarta 12940



Nomor Permohonan : A00201903221
 Tanggal Penerimaan : 27-SEP-19
 Prioritas : -
 Kelas Locarno : 05-05
 Judul Desain : MOTIF KAIN
 Nama Pemohon : DENDY CHANIAGO
 Alamat Pemohon : Grace Land Residence Blok A-5 Rt. 01 Rw. 10
 Kel. Antapani Wetan Kec. Antapani Kota
 Bandung
 Pendesain : DENDY CHANIAGO
 Nama Kuasa : Rully Purwanto, S.H., S.Mn.
 Alamat Kuasa : Jalan Soekarno Hatta No 590, Komplek Metro
 Trade Center Blok B.36

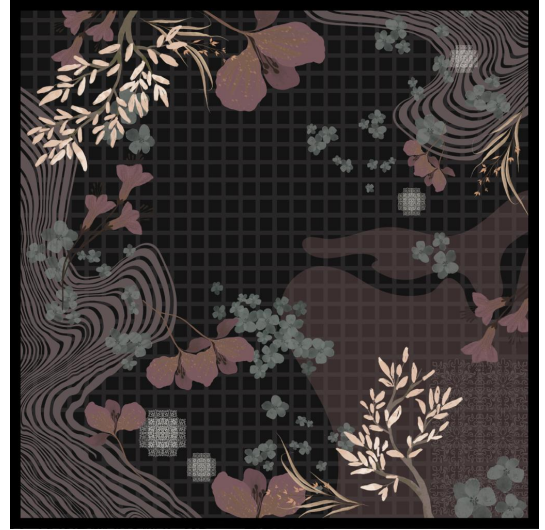

Nomor Permohonan : A00201903222
 Tanggal Penerimaan : 27-SEP-19
 Prioritas : 2019-006777 29/03/2019 JP
 Kelas Locarno : 12-11
 Judul Desain : SEPEDA MOTOR
 Nama Pemohon : Yamaha Hatsudoki Kabushiki Kaisha
 Alamat Pemohon : 2500 Shingai, Iwata-shi, Shizuoka-ken
 4388501 Japan
 Pendesain : Fumitaka KURASAKI(JP), Masahiro
 NISHINO(JP)
 Nama Kuasa : JENNIFER OLIVIA M. TANGKA, S.H
 Alamat Kuasa : Suite 6, 29th FloorAxa Tower, Kuningan
 CityJalan Prof. Dr. Satrio Kav. 18Jakarta
 12940



Nomor Permohonan : A00201903223
 Tanggal Penerimaan : 27-SEP-19
 Prioritas : -
 Kelas Locarno : 05-05
 Judul Desain : MOTIF KAIN
 Nama Pemohon : DENDY CHANIAGO
 Alamat Pemohon : Grace Land Residence Blok A-5 Rt. 01 Rw. 10
 Kel. Antapani Wetan Kec. Antapani Kota
 Bandung
 Pendesain : DENDY CHANIAGO
 Nama Kuasa : Rully Purwanto, S.H., S.Mn.
 Alamat Kuasa : Jalan Soekarno Hatta No 590, Komplek Metro
 Trade Center Blok B.36



Nomor Permohonan : A00201903224
 Tanggal Penerimaan : 27-SEP-19
 Prioritas : -
 Kelas Locarno : 05-05
 Judul Desain : MOTIF KAIN
 Nama Pemohon : DENDY CHANIAGO
 Alamat Pemohon : Grace Land Residence Blok A-5 Rt. 01 Rw. 10
 Kel. Antapani Wetan Kec. Antapani Kota Bandung
 Pendesain : DENDY CHANIAGO
 Nama Kuasa : Rully Purwanto, S.H., S.Mn.
 Alamat Kuasa : Jalan Soekarno Hatta No 590, Komplek Metro
 Trade Center Blok B.36



Nomor Permohonan : A00201903225
 Tanggal Penerimaan : 27-SEP-19
 Prioritas : -
 Kelas Locarno : 05-05
 Judul Desain : MOTIF KAIN
 Nama Pemohon : DENDY CHANIAGO
 Alamat Pemohon : Grace Land Residence Blok A-5 Rt. 01 Rw. 10
 Kel. Antapani Wetan Kec. Antapani Kota Bandung
 Pendesain : DENDY CHANIAGO
 Nama Kuasa : Rully Purwanto, S.H., S.Mn.
 Alamat Kuasa : Jalan Soekarno Hatta No 590, Komplek Metro
 Trade Center Blok B.36

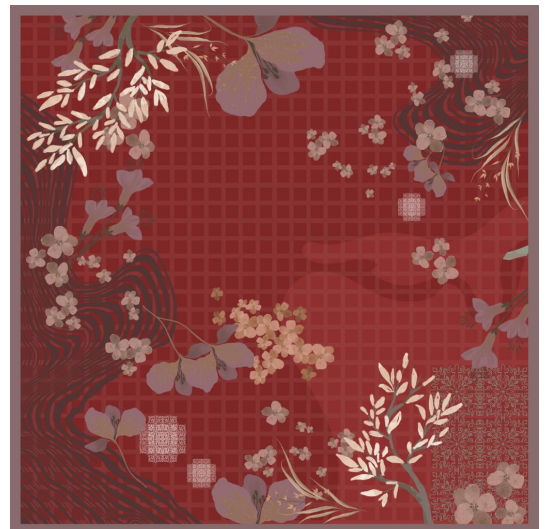

Nomor Permohonan : A00201903226
 Tanggal Penerimaan : 27-SEP-19
 Prioritas : -
 Kelas Locarno : 05-05
 Judul Desain : MOTIF KAIN
 Nama Pemohon : DENDY CHANIAGO
 Alamat Pemohon : Grace Land Residence Blok A-5 Rt. 01 Rw. 10
 Kel. Antapani Wetan Kec. Antapani Kota Bandung
 Pendesain : DENDY CHANIAGO
 Nama Kuasa : Rully Purwanto, S.H., S.Mn.
 Alamat Kuasa : Jalan Soekarno Hatta No 590, Komplek Metro
 Trade Center Blok B.36

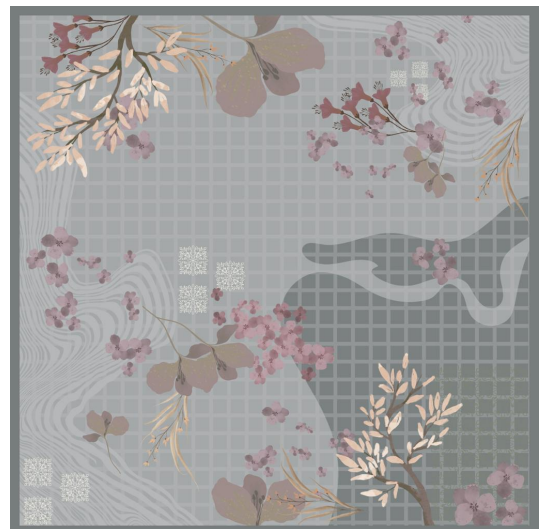

Nomor Permohonan : A00201903227
 Tanggal Penerimaan : 27-SEP-19
 Prioritas : -
 Kelas Locarno : 27-05
 Judul Desain : PEMANTIK GAS
 Nama Pemohon : TATANG SUGANDA
 Alamat Pemohon : JL. PALMERAH UTARA NO. 76, KEL.
 PALMERAH, JAKARTA BARAT
 Pendesain : TATANG SUGANDA
 Nama Kuasa : Anny Susanto, S.E.
 Alamat Kuasa : Komplek Green Ville Maisonette blok FB 10 ,
 Jl. Tanjung Duren Raya, Duri Kepa



GAMBAR 6

Nomor Permohonan : A00201903228
 Tanggal Penerimaan : 27-SEP-19
 Prioritas : 006358149-0006 29/03/2019 EM
 Kelas Locarno : 06-01
 Judul Desain : KURSI
 Nama Pemohon : WHITESENCE S.r.l.
 Alamat Pemohon : Via Brisa, 16 Milano I-20123 Italy
 Pendesain : Marcello ZILLIANI(IT)
 Nama Kuasa : Maulitta Pramulasari
 Alamat Kuasa : Sudirman Plaza, Plaza Marein Lantai 10E
 Jalan Jenderal Sudirman Kavling 76-78

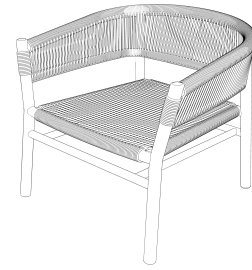

Nomor Permohonan : A00201903229
 Tanggal Penerimaan : 27-SEP-19
 Prioritas : 29/688,803 24/04/2019 US
 Kelas Locarno : 15-04
 Judul Desain : BAGIAN UJUNG PADA MESIN PENGGERUK TANAH
 Nama Pemohon : CATERPILLAR INC.
 Alamat Pemohon : 510 Lake Cook Road Suite 100 Deerfield, IL 60015, US
 Pendesain : Mihai BALAN(US), Brandon MCCAFFREY(US)
 Nama Kuasa : LUDIYANTO, SH., MH., MM.
 Alamat Kuasa : Jl. Hayam Wuruk No. 3 (i, j & jj), Jakarta Pusat 10120 Telp. 021 3518703



Nomor Permohonan : A00201903230
 Tanggal Penerimaan : 27-SEP-19
 Prioritas : 006477592-0003 17/05/2019 EM
 Kelas Locarno : 24-02
 Judul Desain : CORONG PADA ALAT POMPA PAYUDARA
 Nama Pemohon : Koninklijke Philips N.V.
 Alamat Pemohon : High Tech Campus 5, 5656 AE Eindhoven, The Netherlands
 Pendesain : SANDBERG, Emma Stina Katarina(SE)
 Nama Kuasa : Arifia Jauharia Fajra, S.T., S.H.
 Alamat Kuasa : Suite 701 Pondok Indah Office Tower 2, Jalan Sultan Iskandar Muda Kav. V-TA Pondok Indah, Jakarta

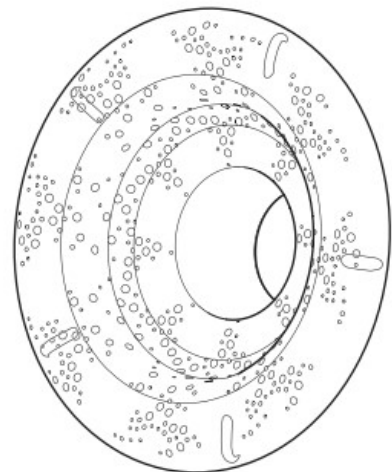

Nomor Permohonan : A00201903231
 Tanggal Penerimaan : 27-SEP-19
 Prioritas : 006477592-0004 17/05/2019 EM
 Kelas Locarno : 24-02
 Judul Desain : CORONG PADA ALAT POMPA PAYUDARA
 Nama Pemohon : Koninklijke Philips N.V.
 Alamat Pemohon : High Tech Campus 5, 5656 AE Eindhoven, The Netherlands
 Pendesain : SANDBERG, Emma Stina Katarina(SE)
 Nama Kuasa : Arifia Jauharia Fajra, S.T., S.H.
 Alamat Kuasa : Suite 701 Pondok Indah Office Tower 2, Jalan Sultan Iskandar Muda Kav. V-TA Pondok Indah, Jakarta

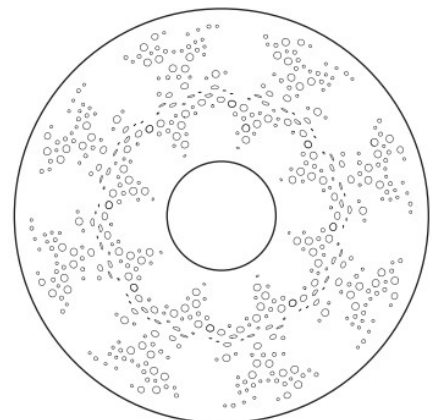

Nomor Permohonan : A00201903232
 Tanggal Penerimaan : 27-SEP-19
 Prioritas : 006477592-0008 17/05/2019 EM
 Kelas Locarno : 24-02
 Judul Desain : CORONG PADA ALAT POMPA PAYUDARA
 Nama Pemohon : Koninklijke Philips N.V.
 Alamat Pemohon : High Tech Campus 5, 5656 AE Eindhoven,
 The Netherlands
 Pendesain : SANDBERG, Emma Stina Katarina(SE)
 Nama Kuasa : Arifia Jauharia Fajra, S.T., S.H.
 Alamat Kuasa : Suite 701 Pondok Indah Office Tower 2, Jalan
 Sultan Iskandar Muda Kav. V-TA Pondok
 Indah, Jakarta

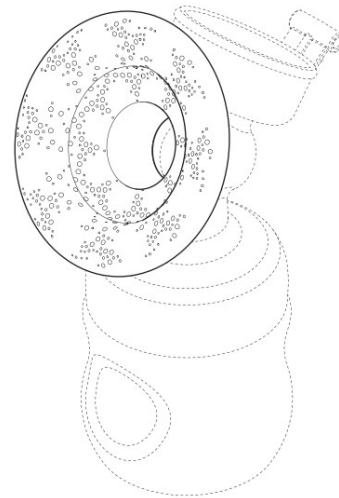

Nomor Permohonan : A00201903233
 Tanggal Penerimaan : 27-SEP-19
 Prioritas : 006477592-0009 17/05/2019 EM
 Kelas Locarno : 24-02
 Judul Desain : ALAT POMPA PAYUDARA
 Nama Pemohon : Koninklijke Philips N.V.
 Alamat Pemohon : High Tech Campus 5, 5656 AE Eindhoven,
 The Netherlands
 Pendesain : SANDBERG, Emma Stina Katarina(SE)
 Nama Kuasa : Arifia Jauharia Fajra, S.T., S.H.
 Alamat Kuasa : Suite 701 Pondok Indah Office Tower 2, Jalan
 Sultan Iskandar Muda Kav. V-TA Pondok
 Indah, Jakarta

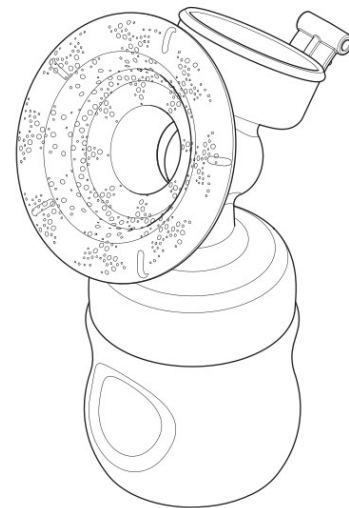

Nomor Permohonan : A00201903234
 Tanggal Penerimaan : 27-SEP-19
 Prioritas : 29/685,417 28/03/2019 US
 Kelas Locarno : 12-16
 Judul Desain : SEGMENT KOPLING
 Nama Pemohon : Victaulic Company
 Alamat Pemohon : 4901 Kesslersville Road, Easton,
 Pennsylvania 18040 United States of America
 Pendesain : Christopher M. ALBRIGHT(US)
 Nama Kuasa : Marolita Setiati
 Alamat Kuasa : PT.Spruson Ferguson Indonesia Graha
 Paramita 3B Floor, Zona D Jalan Denpasar
 Raya Blok D2 Kavling 8 Kuningan

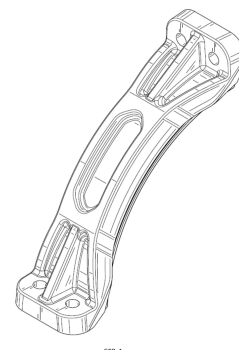

Nomor Permohonan : A00201903235
 Tanggal Penerimaan : 27-SEP-19
 Prioritas : 006477592-0012 17/05/2019 EM
 Kelas Locarno : 24-02
 Judul Desain : POLA PADA CORONG ALAT POMPA
 PAYUDARA
 Nama Pemohon : Koninklijke Philips N.V.
 Alamat Pemohon : High Tech Campus 5, 5656 AE Eindhoven,
 The Netherlands
 Pendesain : SANDBERG, Emma Stina Katarina(SE)
 Nama Kuasa : Arifia Jauharia Fajra, S.T., S.H.
 Alamat Kuasa : Suite 701 Pondok Indah Office Tower 2, Jalan
 Sultan Iskandar Muda Kav. V-TA Pondok
 Indah, Jakarta

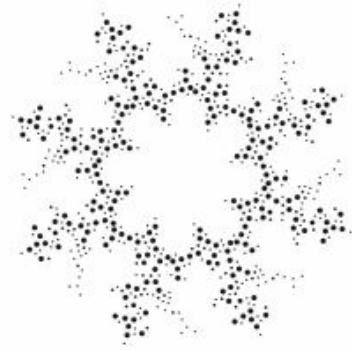

Nomor Permohonan : A00201903236
 Tanggal Penerimaan : 27-SEP-19
 Prioritas : 29/685,422 28/03/2019 US
 Kelas Locarno : 12-16
 Judul Desain : SEGMENT KOPLING
 Nama Pemohon : Victaulic Company
 Alamat Pemohon : 4901 Kesslersville Road, Easton,
 Pennsylvania 18040 United States of America
 Pendesain : Christopher M. ALBRIGHT(US)
 Nama Kuasa : Marolita Setiati
 Alamat Kuasa : PT.Spruson Ferguson Indonesia Graha
 Paramita 3B Floor, Zona D Jalan Denpasar
 Raya Blok D2 Kavling 8 Kuningan

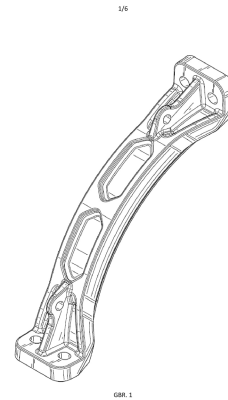

Nomor Permohonan : A00201903237
 Tanggal Penerimaan : 27-SEP-19
 Prioritas : 29/685,424 28/03/2019 US
 Kelas Locarno : 12-16
 Judul Desain : SEGMENT KOPLING
 Nama Pemohon : Victaulic Company
 Alamat Pemohon : 4901 Kesslersville Road, Easton,
 Pennsylvania 18040 United States of America
 Pendesain : Christopher M. ALBRIGHT(US)
 Nama Kuasa : Marolita Setiati
 Alamat Kuasa : PT.Spruson Ferguson Indonesia Graha
 Paramita 3B Floor, Zona D Jalan Denpasar
 Raya Blok D2 Kavling 8 Kuningan

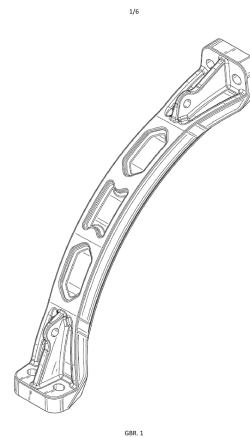

Nomor Permohonan : A00201903238
 Tanggal Penerimaan : 27-SEP-19
 Prioritas : 29/685,424 28/03/2019 US
 Kelas Locarno : 12-16
 Judul Desain : SEGMENT KOPLING
 Nama Pemohon : Victaulic Company
 Alamat Pemohon : 4901 Kesslersville Road, Easton,
 Pennsylvania 18040 United States of America
 Pendesain : Christopher M. ALBRIGHT(US)
 Nama Kuasa : Marolita Setiati
 Alamat Kuasa : PT.Spruson Ferguson Indonesia Graha
 Paramita 3B Floor, Zona D Jalan Denpasar
 Raya Blok D2 Kavling 8 Kuningan

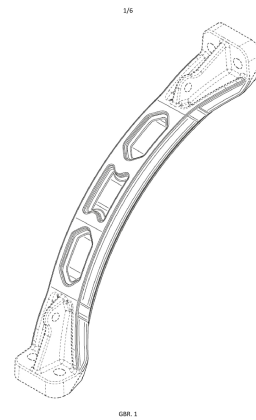

Nomor Permohonan : A00201903239
 Tanggal Penerimaan : 27-SEP-19
 Prioritas : 29/685,422 28/03/2019 US
 Kelas Locarno : 12-16
 Judul Desain : SEGMENT KOPLING
 Nama Pemohon : Victaulic Company
 Alamat Pemohon : 4901 Kesslersville Road, Easton,
 Pennsylvania 18040 United States of America
 Pendesain : Christopher M. ALBRIGHT(US)
 Nama Kuasa : Marolita Setiati
 Alamat Kuasa : PT.Spruson Ferguson Indonesia Graha
 Paramita 3B Floor, Zona D Jalan Denpasar
 Raya Blok D2 Kavling 8 Kuningan

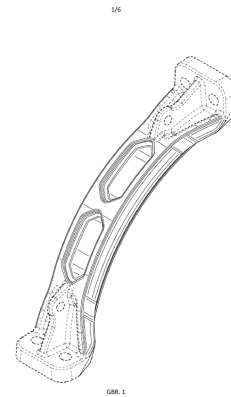

Nomor Permohonan : A00201903240
 Tanggal Penerimaan : 27-SEP-19
 Prioritas : 29/685,417 28/03/2019 US
 Kelas Locarno : 12-16
 Judul Desain : SEGMENT KOPLING
 Nama Pemohon : Victaulic Company
 Alamat Pemohon : 4901 Kesslersville Road, Easton,
 Pennsylvania 18040 United States of America
 Pendesain : Christopher M. ALBRIGHT(US)
 Nama Kuasa : Marolita Setiati
 Alamat Kuasa : PT.Spruson Ferguson Indonesia Graha
 Paramita 3B Floor, Zona D Jalan Denpasar
 Raya Blok D2 Kavling 8 Kuningan

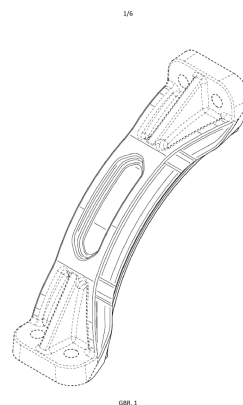

Nomor Permohonan : A00201903241
 Tanggal Penerimaan : 27-SEP-19
 Prioritas : -
 Kelas Locarno : 13-03
 Judul Desain : TEKEP ISOLATOR LURUS BERPERISAI
 Nama Pemohon : I wayan jondra
 Alamat Pemohon : Jalan Wr Supratman NO283 DPSBr/link
 Kertalangu, Desa Kesiman Kertalangu,
 Kecamatan Denpasar Timur
 Pendesain : I WAYAN JONDRA
 Nama Kuasa : -
 Alamat Kuasa : -

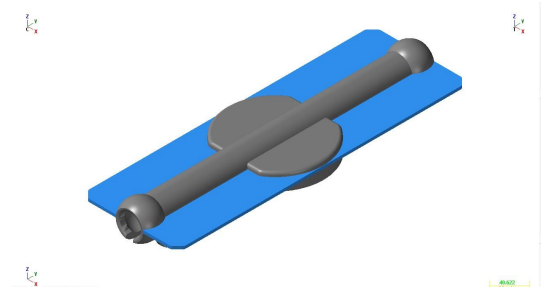

Nomor Permohonan : A00201903242
 Tanggal Penerimaan : 27-SEP-19
 Prioritas : 201930137033.4 29/03/2019 CN
 Kelas Locarno : 14-04
 Judul Desain : ANTARMUKA PENGGUNA GRAFIS UNTUK PEMBERSIH UDARA
 Nama Pemohon : BEIJING XIAOMI MOBILE SOFTWARE CO LTD
 Alamat Pemohon : Room 01, Floor 9, Rainbow City Shopping Mall II of China Resources, NO. 68, Qinghe Middle Street, Haidian District, Beijing, 100085 CHINA
 Pendesain : Yi WANG(CN), Nan JIANG(CN)
 Nama Kuasa : BELINDA ROSALINA, SH., LL.M.
 Alamat Kuasa : Law Firm AMR PARTNERSHIP Gd. Gandaria 8 Lt. 3 Unit D Jl. Sultan Iskandar Muda (Arteri Pondok Indah) Jakarta Selatan 12240 - INDONESIA Telp. 021-29036668 Fax. 021-29036672-75 Email. desc@amr.co.id Web. www.amr.co.id

PERSPECTIVE VIEW 1

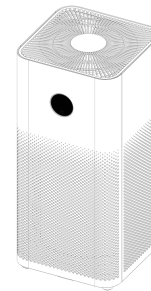

GAMBAR 1

AIC-D.1529/2019

Nomor Permohonan : A00201903243
 Tanggal Penerimaan : 27-SEP-19
 Prioritas : 201930137032.X 29/03/2019 CN
 Kelas Locarno : 23-04
 Judul Desain : PEMBERSIH UDARA
 Nama Pemohon : BEIJING XIAOMI MOBILE SOFTWARE CO LTD
 Alamat Pemohon : Room 01, Floor 9, Rainbow City Shopping Mall II of China Resources, NO. 68, Qinghe Middle Street, Haidian District, Beijing, 100085 CHINA
 Pendesain : Yi WANG(CN), Nan JIANG(CN)
 Nama Kuasa : BELINDA ROSALINA, SH., LL.M.
 Alamat Kuasa : Law Firm AMR PARTNERSHIP Gd. Gandaria 8 Lt. 3 Unit D Jl. Sultan Iskandar Muda (Arteri Pondok Indah) Jakarta Selatan 12240 - INDONESIA Telp. 021-29036668 Fax. 021-29036672-75 Email. desc@amr.co.id Web. www.amr.co.id

PERSPECTIVE VIEW 1

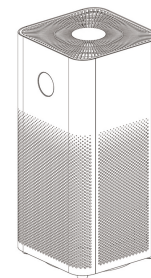

GAMBAR 1

AIC-D.1530/2019

Nomor Permohonan : A00201903244
 Tanggal Penerimaan : 27-SEP-19
 Prioritas : 201930137652.3 29/03/2019 CN
 Kelas Locarno : 14-03
 Judul Desain : PRODUK KOMBINASI DARI EARPHONE
 BLUETOOTH DAN KOTAK PENGISI DAYA
 UNTUK EARPHONE
 Nama Pemohon : BEIJING XIAOMI MOBILE SOFTWARE CO
 LTD
 Alamat Pemohon : Room 01, Floor 9, Rainbow City Shopping
 Mall II of China Resources, NO. 68, Qinghe
 Middle Street, Haidian District, Beijing,
 100085 CHINA
 Pendesain : Ziran ZHAO(CN), Ningning LI(CN), Tao
 WANG(CN), Bo XU(CN)
 Nama Kuasa : BELINDA ROSALINA, SH., LL.M.
 Alamat Kuasa : Law Firm AMR PARTNERSHIP Gd. Gandaria
 8 Lt. 3 Unit D Jl. Sultan Iskandar Muda
 (Arteri Pondok Indah) Jakarta Selatan 12240 -
 INDONESIA Telp. 021-29036668 Fax.
 021-29036672-75 Email. desc@amr.co.id
 Web. www.amr.co.id

PERSPECTIVE VIEW
 (COMBINATION PRODUCT - COMPONENT 1 & COMPONENT 2)



GAMBAR 1

ALC-D.1531/2019

Nomor Permohonan : A00201903245
 Tanggal Penerimaan : 27-SEP-19
 Prioritas : 201930137094.0 29/03/2019 CN
 Kelas Locarno : 19-06
 Judul Desain : BOLPEN GEL
 Nama Pemohon : BEIJING XIAOMI MOBILE SOFTWARE CO
 LTD
 Alamat Pemohon : Room 01, Floor 9, Rainbow City Shopping
 Mall II of China Resources, NO. 68, Qinghe
 Middle Street, Haidian District, Beijing,
 100085 CHINA
 Pendesain : Ningning LI(CN), Mengling YOU(CN)
 Nama Kuasa : BELINDA ROSALINA, SH., LL.M.
 Alamat Kuasa : Law Firm AMR PARTNERSHIP Gd. Gandaria
 8 Lt. 3 Unit D Jl. Sultan Iskandar Muda
 (Arteri Pondok Indah) Jakarta Selatan 12240 -
 INDONESIA Telp. 021-29036668 Fax.
 021-29036672-75 Email. desc@amr.co.id
 Web. www.amr.co.id

PERSPECTIVE VIEW 1



GAMBAR 1

ALC-D.1532/2019

Nomor Permohonan : A00201903246
 Tanggal Penerimaan : 28-SEP-19
 Prioritas : -
 Kelas Locarno : 12-15
 Judul Desain : PAPAN ANTI SELIP UNTUK KENDARAAN
 DATAR (FLAT)
 Nama Pemohon : ECOMATPRO PTE. LTD
 Alamat Pemohon : 1 Raffles Place Tower 2, Level 19 & 20,
 Singapore 048616
 Pendesain : MUHAMMAD IQBAL ASSAAT
 Nama Kuasa : Deddy Firdaus Yulianto
 Alamat Kuasa : AFJ Counselors At Law, Estubizi Business
 Center, Setiabudi Building 2, 2nd Floor (207
 B-C) Jl. H. R. Rasuna Said Kav. 62, Jakarta
 12920



Nomor Permohonan : A00201903247
 Tanggal Penerimaan : 28-SEP-19
 Prioritas : -
 Kelas Locarno : 12-15
 Judul Desain : PAPAN ANTI SELIP UNTUK KENDARAAN GRIP (GRIPPER)
 Nama Pemohon : ECOMATPRO PTE. LTD
 Alamat Pemohon : 1 Raffles Place Tower 2, Level 19 & 20, Singapore 048616
 Pendesain : MUHAMMAD IQBAL ASSAAT
 Nama Kuasa : Deddy Firdaus Yulianto
 Alamat Kuasa : AFJ Counselors At Law, beralamat di Estubizi Business Center, Setiabudi Building 2, 2nd Floor (207 B-C) Jl. H. R. Rasuna Said Kav. 62, Jakarta 12920



Nomor Permohonan : A00201903250
 Tanggal Penerimaan : 30-SEP-19
 Prioritas : -
 Kelas Locarno : 02-03
 Judul Desain : HELM
 Nama Pemohon : HENRY TEDJAKUSUMA
 Alamat Pemohon : JALAN WULUH BLOK II/3, RT/RW 009/006, KOTA BAMBU UTARA, PALMERAH, JAKARTA BARAT 11420. ALAMAT SURAT MENYURAT: PT. TARAKUSUMA INDAH JALAN TOMANG RAYA NO.66 JAKARTA BARAT 11430
 Pendesain : HENRY TEDJAKUSUMA
 Nama Kuasa : -
 Alamat Kuasa : -

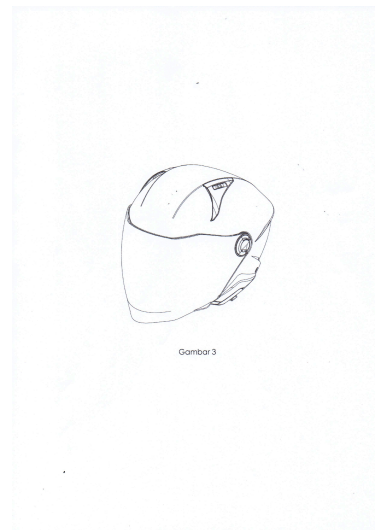

Nomor Permohonan : A00201903251
 Tanggal Penerimaan : 30-SEP-19
 Prioritas : -
 Kelas Locarno : 21-01
 Judul Desain : ALAT OLAHRAGA POWER SQUAT
 Nama Pemohon : PT. HIT GLOBAL INDONESIA
 Alamat Pemohon : JL. KRUIING 2 BLOK L 9 NO.9-10 DELTA SILICON LIPPO CIKARANG, DESA SUKARESMI, KEC. CIKARANG SELATAN, KAB. BEKASI, JAWA BARAT
 Pendesain : KI HOON PYO(KR)
 Nama Kuasa : BASTIAN HASAN, S.H., S.T., M.T., M.H.
 Alamat Kuasa : BAZT Law Office & Consultants, Gedung Thamrin City, Lantai 3, Blok G28 No. 7-8, Jl. Thamrin Boulevard, Jakarta Pusat 10230

GAMBAR DESAIN INDUSTRI
 "ALAT OLAHRAGA POWER SQUAT"



Gambar 1. Tampak Perspektif

Nomor Permohonan : A00201903252
 Tanggal Penerimaan : 30-SEP-19
 Prioritas : -
 Kelas Locarno : 19-08
 Judul Desain : LABEL KEMASAN
 Nama Pemohon : megawati
 Alamat Pemohon : Rusunawa Persaki Blok C No. 403, Rt 011 Rw 014Kel. Duri Kosambi, Kec. Cengkareng
 Pendesain : megawati
 Nama Kuasa : -
 Alamat Kuasa : -



Nomor Permohonan : A00201903254
 Tanggal Penerimaan : 30-SEP-19
 Prioritas : -
 Kelas Locarno : 01-01
 Judul Desain : ES KRIM MOCHI
 Nama Pemohon : YANTO TJONGKONO
 Alamat Pemohon : KOND. TAMAN ANGGREK TWR 439 B/C TANJUNG DUREN SELATAN GROGOL PETAMBURAN
 Pendesain : YANTO TJONGKONO
 Nama Kuasa : Moelyono Karmayana
 Alamat Kuasa : Modeka/PT Persada Modeka Centurindo
 Alamat : Srigading I Nomor 26 Puspita Loka
 BSD City Serpong Kota Tangerang Selatan
 Banten



Nomor Permohonan : A00201903255
 Tanggal Penerimaan : 30-SEP-19
 Prioritas : -
 Kelas Locarno : 24-02
 Judul Desain : PENYEDOT INGUS
 Nama Pemohon : Tan Hoan Gie Agus
 Alamat Pemohon : Jl. Kebun Jeruk XIII/29, Rt 010 Rw 003Kel. Taman Sari, kec. Taman Sari
 Pendesain : Tan Hoan Gie Agus
 Nama Kuasa : -
 Alamat Kuasa : -



Nomor Permohonan : A00201903256
 Tanggal Penerimaan : 30-SEP-19
 Prioritas : -
 Kelas Locarno : 14-99
 Judul Desain : ALAT PEMOTONG 3 KABEL SECARA OTOMATIS
 Nama Pemohon : Nuha Nadhiroh
 Alamat Pemohon : Jl. Orchid Green Park Blok B No 32 RT 007 RW08 Kel Pasir Putih Kec Sawangan, Kota Depok, Jawa Barat 16519
 Pendesain : Nuha Nadhiroh, Ahmad Yon Khoerul, Arie Agustino Hanafia, Magdalena Kristiana
 Nama Kuasa : -
 Alamat Kuasa : -



Nomor Permohonan : A00201903257
 Tanggal Penerimaan : 30-SEP-19
 Prioritas : -
 Kelas Locarno : 08-08
 Judul Desain : AKSESORIS HIAS PIPA 1 INCH
 Nama Pemohon : Erwyn Fabryando Siaw
 Alamat Pemohon : Jl. Pluit Kencana IV No. 6 Rt.010 / 006 Kel. Pluit, Kec. Penjaringan, Jakarta Utara
 Pendesain : Erwyn Fabryando Siaw
 Nama Kuasa : -
 Alamat Kuasa : -



Nomor Permohonan : A00201903258
 Tanggal Penerimaan : 30-SEP-19
 Prioritas : -
 Kelas Locarno : 15-05
 Judul Desain : MESIN CUCI
 Nama Pemohon : PANASONIC INTELLECTUAL PROPERTY MANAGEMENT CO., LTD.
 Alamat Pemohon : 1-61, Shiromi 2-chome, Chuo-ku, Osaka-shi, Osaka 540-6207 Japan
 Pendesain : Khairul Anuar KHAIRUDIN(MY), Khai Wae (Kelvin) TAN(MY)
 Nama Kuasa : Yenny Halim
 Alamat Kuasa : Acemark Building Jalan Cikini Raya No 58 G-H RT/014 RW/005

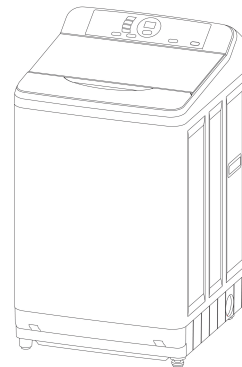

Gambar 1

Nomor Permohonan : A00201903271
 Tanggal Penerimaan : 01-OCT-19
 Prioritas : -
 Kelas Locarno : 09-03
 Judul Desain : KEMASAN BAN DALAM ARTCO INNER
 Nama Pemohon : PT. ANTARA KUSUMA
 Alamat Pemohon : Jl. Tanjung Morawa KM 17 no. 237 tanjung morawa, Deli Serdang Sumatra Utara
 Pendesain : SURYA TANADI
 Nama Kuasa : Donald Halasan Siahaan
 Alamat Kuasa : Jalan Nusantara Raya No. 288/108 Depok I



Gbr. 1

Nomor Permohonan : A00201903272
 Tanggal Penerimaan : 01-OCT-19
 Prioritas : -
 Kelas Locarno : 09-03
 Judul Desain : KEMASAN BAN LUAR ARTCO
 Nama Pemohon : PT. ANTARA KUSUMA
 Alamat Pemohon : Jl. Tanjung Morawa KM 17 No. 237, Tanjung Morawa, Deli Serdang, Sumatera Utara
 Pendesain : SURYA TANADI
 Nama Kuasa : Donald Halasan Siahaan
 Alamat Kuasa : Jalan Nusantara Raya No. 288/108 Depok I



Gbr. 1

Nomor Permohonan : A00201903273
 Tanggal Penerimaan : 01-OCT-19
 Prioritas : -
 Kelas Locarno : 15-03
 Judul Desain : KINCIR AIR "BUTTERFLY 165"
 Nama Pemohon : Moch Muhram Fauzi
 Alamat Pemohon : Kp. Cikembang RT 003 RW 005 Desa Cikembang Kec. Kertasari Kab. Bandung - Jawa Barat
 Pendesain : Moch Muhram Fauzi
 Nama Kuasa : -
 Alamat Kuasa : -



Nomor Permohonan : A00201903274
 Tanggal Penerimaan : 01-OCT-19
 Prioritas : -
 Kelas Locarno : 06-02
 Judul Desain : HAMMOCK TRIANGLE
 Nama Pemohon : Ekki Veby Krismawan, S.Ap
 Alamat Pemohon : Kp Nagrak RT 003 RW 007 Desa Jatisari Kec. Cangkuang, Kab. Bandung - Jawa Barat
 Pendesain : Ekki Veby Krismawan, S.Ap
 Nama Kuasa : -
 Alamat Kuasa : -



Nomor Permohonan : A00201903275
 Tanggal Penerimaan : 01-OCT-19
 Prioritas : -
 Kelas Locarno : 09-03
 Judul Desain : KEMASAN BAN HIDUP KOMPLIT ARTCO MASTER
 Nama Pemohon : PT. ANTARA KUSUMA
 Alamat Pemohon : Jl. Tanjung Morawa KM 17 No. 237, Tanjung Morawa, Deli Serdang, Sumatera Utara
 Pendesain : SURYA TANADI
 Nama Kuasa : Donald Halasan Siahaan
 Alamat Kuasa : Jalan Nusantara Raya No. 288/108 Depok I



Gbr. 1

Nomor Permohonan : A00201903276
 Tanggal Penerimaan : 01-OCT-19
 Prioritas : -
 Kelas Locarno : 23-01
 Judul Desain : KATUP BUKA TUTUP DAN PENCEGAH ARUS BALIK
 Nama Pemohon : HOLY CHANDRA
 Alamat Pemohon : Jl. Pulau Bira II Blok C-3 No.14 RT.014 RW.009 Kel. Kembangan Utara Kec. Kembangan, Jakarta Barat
 Pendesain : HOLY CHANDRA
 Nama Kuasa : -
 Alamat Kuasa : -



Nomor Permohonan : A00201903277
 Tanggal Penerimaan : 01-OCT-19
 Prioritas : -
 Kelas Locarno : 25-02
 Judul Desain : MOTIF FRAME CANAL C
 Nama Pemohon : PT. BALA RAJA KENCANA MAS
 Alamat Pemohon : Pergudangan Tambak Sawah Permata F No.02 Waru Sidoarjo
 Pendesain : RICHARD
 Nama Kuasa : Hari Purnomo Chandra
 Alamat Kuasa : Kartini Patent Jalan Kartini Nomor 88-A

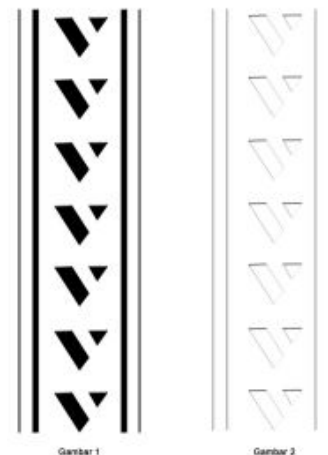

Nomor Permohonan : A00201903278
 Tanggal Penerimaan : 01-OCT-19
 Prioritas : -
 Kelas Locarno : 07-01
 Judul Desain : PIRING
 Nama Pemohon : PT. MULTIPLAST INDOJAYA
 Alamat Pemohon : Tanjungsari Mas No.4 Surabaya
 Pendesain : TIKNO HANDINATA
 Nama Kuasa : Hari Purnomo Chandra
 Alamat Kuasa : Kartini Patent Jalan Kartini Nomor 88-A



Nomor Permohonan : A00201903279
 Tanggal Penerimaan : 01-OCT-19
 Prioritas : -
 Kelas Locarno : 09-03
 Judul Desain : KEMASAN BAN DALAM ARTCO MASTER
 Nama Pemohon : PT. ANTARA KUSUMA
 Alamat Pemohon : Jl. Tanjung Morawa KM 17 no. 237 tanjung morawa, Deli Serdang Sumatra Utara
 Pendesain : SURYA TANADI
 Nama Kuasa : Donald Halasan Siahaan
 Alamat Kuasa : Jalan Nusantara Raya No. 288/108 Depok I



Gbr. 1

Nomor Permohonan : A00201903281
 Tanggal Penerimaan : 01-OCT-19
 Prioritas : -
 Kelas Locarno : 09-03
 Judul Desain : KEMASAN BAN HIDUP KOMPLIT ARTCO INNER
 Nama Pemohon : PT. ANTARA KUSUMA
 Alamat Pemohon : Jl. Tanjung Morawa KM 17 No. 237, Tanjung Morawa, Deli Serdang, Sumatera Utara
 Pendesain : SURYA TANADI
 Nama Kuasa : Donald Halasan Siahaan
 Alamat Kuasa : Jalan Nusantara Raya No. 288/108 Depok I



Gbr. 1

Nomor Permohonan : A00201903282
 Tanggal Penerimaan : 01-OCT-19
 Prioritas : -
 Kelas Locarno : 09-03
 Judul Desain : KEMASAN BAN MATI KOMPLIT ARTCO MASTER
 Nama Pemohon : PT. ANTARA KUSUMA
 Alamat Pemohon : Jl. Tanjung Morawa KM 17 no. 237 tanjung morawa, Deli Serdang Sumatra Utara
 Pendesain : SURYA TANADI
 Nama Kuasa : Donald Halasan Siahaan
 Alamat Kuasa : Jalan Nusantara Raya No. 288/108 Depok I



Gbr. 1

Nomor Permohonan : A00201903283
 Tanggal Penerimaan : 01-OCT-19
 Prioritas : -
 Kelas Locarno : 09-03
 Judul Desain : KEMASAN BAN MATI KOMPLIT ARTCO
 INNER
 Nama Pemohon : PT. ANTARA KUSUMA
 Alamat Pemohon : Jl. Tanjung Morawa KM 17 No. 237, Tanjung
 Morawa, Deli Serdang, Sumatera Utara
 Pendesain : SURYA TANADI
 Nama Kuasa : Donald Halasan Siahaan
 Alamat Kuasa : Jalan Nusantara Raya No. 288/108 Depok I



Gbr. 1

Nomor Permohonan : A00201903284
 Tanggal Penerimaan : 01-OCT-19
 Prioritas : 006380838-0003 18/04/2019 EM
 Kelas Locarno : 27-07
 Judul Desain : ROKOK ELEKTRONIK
 Nama Pemohon : Philip Morris Products S.A.
 Alamat Pemohon : Quai Jeanrenaud 3, 2000 Neuchâtel,
 Switzerland.
 Pendesain : Alexander Farrow(CA)
 Nama Kuasa : Annisa Ambadar
 Alamat Kuasa : Am Badar & Partners, Jl. Wahid Hasyim No.
 14, Jakarta Pusat 10340, DKI Jakarta,
 Indonesia.



Gambar 1

Nomor Permohonan : A00201903286
 Tanggal Penerimaan : 01-OCT-19
 Prioritas : 006380838-0008 18/04/2019 EM
 Kelas Locarno : 27-07
 Judul Desain : ROKOK ELEKTRONIK
 Nama Pemohon : Philip Morris Products S.A.
 Alamat Pemohon : Quai Jeanrenaud 3, 2000 Neuchâtel,
 Switzerland.
 Pendesain : Alexander Farrow(CA)
 Nama Kuasa : Annisa Ambadar
 Alamat Kuasa : Am Badar & Partners, Jl. Wahid Hasyim No.
 14, Jakarta Pusat 10340, DKI Jakarta,
 Indonesia.



Gambar 1

Nomor Permohonan : A00202001110
Tanggal Penerimaan : 24-MAR-20
Prioritas : 30-2019-0046169 26/09/2019 KR
Kelas Locarno : 14-03
Judul Desain : PERKAKAS ELEKTRONIK
Nama Pemohon : SAMSUNG ELECTRONICS CO., LTD
Alamat Pemohon : 129, Samsung-ro, Yeongtong-gu, Suwon-si,
Gyeonggi-do, Republic of Korea
Pendesain : Ji-Young LEE(KR), Hyok-Su CHOI(KR), Jong-
Bo JUNG(KR)
Nama Kuasa : George Widjojo S.H.
Alamat Kuasa : Jalan Kali Besar Barat No. 5 Jakarta

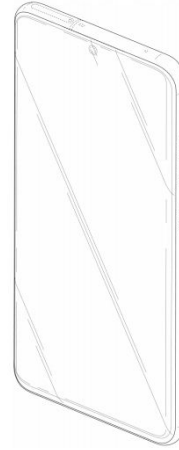

Gambar 1 : Tampak Perspektif dari Depan

Nomor Permohonan : A00202001111
Tanggal Penerimaan : 24-MAR-20
Prioritas : 30-2019-0046170 26/09/2019 KR
Kelas Locarno : 14-03
Judul Desain : PERKAKAS ELEKTRONIK
Nama Pemohon : SAMSUNG ELECTRONICS CO., LTD
Alamat Pemohon : 129, Samsung-ro, Yeongtong-gu, Suwon-si,
Gyeonggi-do, Republic of Korea
Pendesain : Chung Ha KIM(KR), Jong-Bo JUNG(KR), Min-
Young PARK(KR), Ji-Young LEE(KR), Hyok-Su
CHOI(KR)
Nama Kuasa : George Widjojo S.H.
Alamat Kuasa : Jalan Kali Besar Barat No. 5 Jakarta

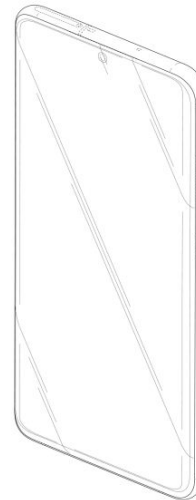

Nomor Permohonan : A00202001112
Tanggal Penerimaan : 24-MAR-20
Prioritas : -
Kelas Locarno : 13-03
Judul Desain : FITTING LAMPU
Nama Pemohon : SUMARTA SUDI
Alamat Pemohon : Taman Pondok Indah Timur II/32 NX-04,
Surabaya
Pendesain : Sumarta Sudi
Nama Kuasa : Hari Purnomo Chandra B.Sc.,
Alamat Kuasa : Jalan Kartini Nomor 88-A



Nomor Permohonan : A00202001113
 Tanggal Penerimaan : 24-MAR-20
 Prioritas : -
 Kelas Locarno : 13-03
 Judul Desain : FITTING LAMPU
 Nama Pemohon : SUMARTA SUDI
 Alamat Pemohon : Taman Pondok Indah Timur II/32 NX-04,
 Surabaya
 Pendesain : Sumarta Sudi
 Nama Kuasa : Hari Purnomo Chandra B.Sc.,
 Alamat Kuasa : Jalan Kartini Nomor 88-A



Nomor Permohonan : A00202001114
 Tanggal Penerimaan : 24-MAR-20
 Prioritas : 30-2019-0046170 26/09/2019 KR
 Kelas Locarno : 14-03
 Judul Desain : PERKAKAS ELEKTRONIK
 Nama Pemohon : SAMSUNG ELECTRONICS CO., LTD
 Alamat Pemohon : 129, Samsung-ro, Yeongtong-gu, Suwon-si,
 Gyeonggi-do, Republic of Korea
 Pendesain : Ji-Young LEE(KR), Hyok-Su CHOI(KR), Chung
 Ha KIM(KR), Jong-Bo JUNG(KR), Min-Young
 PARK(KR)
 Nama Kuasa : George Widjojo S.H.
 Alamat Kuasa : Jalan Kali Besar Barat No. 5 Jakarta

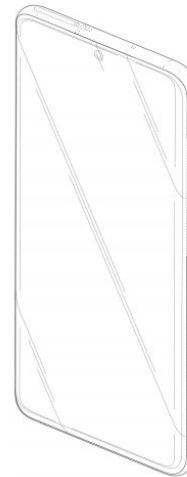

Nomor Permohonan : A00202001115
 Tanggal Penerimaan : 24-MAR-20
 Prioritas : 30-2019-0046172 26/09/2019 KR
 Kelas Locarno : 14-03
 Judul Desain : PERKAKAS ELEKTRONIK
 Nama Pemohon : SAMSUNG ELECTRONICS CO., LTD
 Alamat Pemohon : 129, Samsung-ro, Yeongtong-gu, Suwon-si,
 Gyeonggi-do, Republic of Korea
 Pendesain : Ji-Young LEE(KR), Hyok-Su CHOI(KR), Chung
 Ha KIM(KR), Jong-Bo JUNG(KR), Min-Young
 PARK(KR)
 Nama Kuasa : George Widjojo S.H.
 Alamat Kuasa : Jalan Kali Besar Barat No. 5 Jakarta

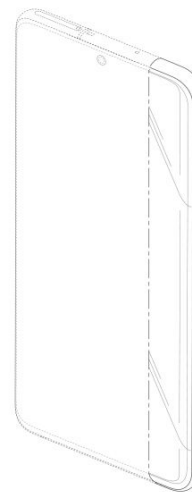

Nomor Permohonan : A00202001116
 Tanggal Penerimaan : 24-MAR-20
 Prioritas : -
 Kelas Locarno : 13-03
 Judul Desain : STOP KONTAK
 Nama Pemohon : SUMARTA SUDI
 Alamat Pemohon : Taman Pondok Indah Timur II/32 NX-04,
 Surabaya
 Pendesain : Sumarta Sudi
 Nama Kuasa : Hari Purnomo Chandra B.Sc.,
 Alamat Kuasa : Jalan Kartini Nomor 88-A



Nomor Permohonan : A00202001117
 Tanggal Penerimaan : 24-MAR-20
 Prioritas : 30-2019-0046172 26/09/2019 KR
 Kelas Locarno : 14-03
 Judul Desain : PERKAKAS ELEKTRONIK
 Nama Pemohon : SAMSUNG ELECTRONICS CO., LTD
 Alamat Pemohon : 129, Samsung-ro, Yeongtong-gu, Suwon-si,
 Gyeonggi-do, Republic of Korea
 Pendesain : Ji-Young LEE(KR), Hyok-Su CHOI(KR), Chung
 Ha KIM(KR), Jong-Bo JUNG(KR), Min-Young
 PARK(KR)
 Nama Kuasa : George Widjojo S.H.
 Alamat Kuasa : Jalan Kali Besar Barat No. 5 Jakarta

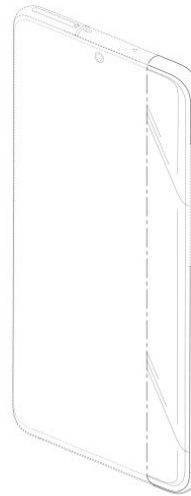

Nomor Permohonan : A00202001118
 Tanggal Penerimaan : 24-MAR-20
 Prioritas : -
 Kelas Locarno : 06-01
 Judul Desain : KURSI MOBIL BAYI
 Nama Pemohon : PROBO SUROTO
 Alamat Pemohon : Tembok Dukuh No.86, Surabaya
 Pendesain : Probo Suroto
 Nama Kuasa : Hari Purnomo Chandra B.Sc.,
 Alamat Kuasa : Jalan Kartini Nomor 88-A



Nomor Permohonan : A00202001119
 Tanggal Penerimaan : 24-MAR-20
 Prioritas : -
 Kelas Locarno : 06-02
 Judul Desain : TEMPAT TIDUR BAYI
 Nama Pemohon : PROBO SUROTO
 Alamat Pemohon : Tembok Dukuh No.86, Surabaya
 Pendesain : Probo Suroto
 Nama Kuasa : Hari Purnomo Chandra B.Sc.,
 Alamat Kuasa : Jalan Kartini Nomor 88-A



Nomor Permohonan : A00202001120
 Tanggal Penerimaan : 24-MAR-20
 Prioritas : -
 Kelas Locarno : 07-07
 Judul Desain : KOTAK MAKANAN PERSEGI
 Nama Pemohon : PT HOMECO VICTORIA MAKMUR
 Alamat Pemohon : JL KEBON JERUK RAYA NO 1A-C, KEBON
 JERUK, JAKARTA BARAT
 Pendesain : Bambang Budi Purnomo
 Nama Kuasa : -
 Alamat Kuasa : -

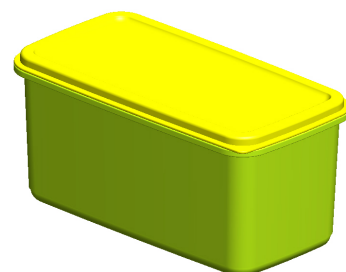

Nomor Permohonan : A00202001121
 Tanggal Penerimaan : 24-MAR-20
 Prioritas : -
 Kelas Locarno : 02-04
 Judul Desain : STRIP SEPATU
 Nama Pemohon : FRISNA YULINDA NATASYA
 Alamat Pemohon : Jalan Jamblang II No. 07 RT. 005 RW. 004
 Kelurahan Harapan Jaya, Kecamatan Bekasi
 Utara - Kota Bekasi 17124
 Pendesain : DANIEL TIRTA RAMANA, FRISNA YULINDA
 NATASYA
 Nama Kuasa : Debby Debora Octavia S.H
 Alamat Kuasa : Debby Debora Octavia, S.H. Jl. Perintis 2 No.
 106 RT.003 RW.024 Kel. Kaliabang Tengah,
 Kec. Bekasi Utara-Kota Bekasi



Nomor Permohonan : A00202001122
 Tanggal Penerimaan : 24-MAR-20
 Prioritas : -
 Kelas Locarno : 28-03
 Judul Desain : BIDET BAYI
 Nama Pemohon : PROBO SUROTO
 Alamat Pemohon : Tembok Dukuh No.86, Surabaya
 Pendesain : Probo Suroto
 Nama Kuasa : Hari Purnomo Chandra B.Sc.,
 Alamat Kuasa : Jalan Kartini Nomor 88-A



Nomor Permohonan : A00202001123
 Tanggal Penerimaan : 24-MAR-20
 Prioritas : -
 Kelas Locarno : 23-01
 Judul Desain : ALAT PENYARING (FILTER) AIR
 Nama Pemohon : PROBO SUROTO
 Alamat Pemohon : Tembok Dukuh No.86, Surabaya
 Pendesain : Probo Suroto
 Nama Kuasa : Hari Purnomo Chandra B.Sc.,
 Alamat Kuasa : Jalan Kartini Nomor 88-A

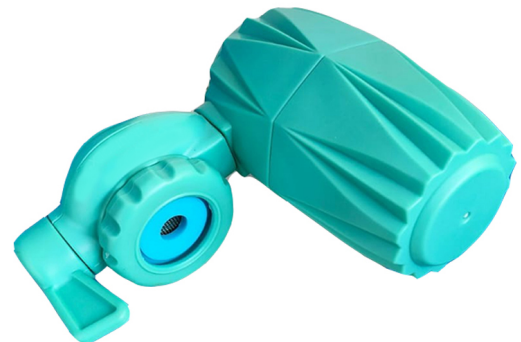

Nomor Permohonan : A00202001124
 Tanggal Penerimaan : 24-MAR-20
 Prioritas : 30-2019-0046166 26/09/2019 KR
 Kelas Locarno : 14-03
 Judul Desain : PERKAKAS ELEKTRONIK
 Nama Pemohon : SAMSUNG ELECTRONICS CO., LTD
 Alamat Pemohon : 129, Samsung-ro, Yeongtong-gu, Suwon-si,
 Gyeonggi-do, Republic of Korea
 Pendesain : Ji-Young LEE(KR), Hyok-Su CHOI(KR), Chung
 Ha KIM(KR)
 Nama Kuasa : George Widjojo S.H.
 Alamat Kuasa : Jalan Kali Besar Barat No. 5 Jakarta

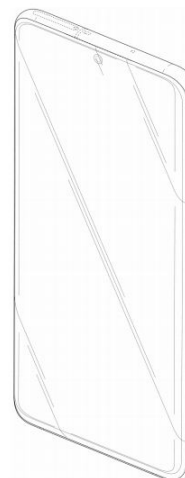

Nomor Permohonan : A00202001125
 Tanggal Penerimaan : 24-MAR-20
 Prioritas : -
 Kelas Locarno : 07-07
 Judul Desain : WADAH MAKANAN DENGAN TUTUP
 Nama Pemohon : PT HOMEKO VICTORIA MAKMUR
 Alamat Pemohon : JL KEBON JERUK RAYA NO 1A-C, KEBON
 JERUK, JAKARTA BARAT
 Pendesain : BAMBANG BUDI PURNOMO
 Nama Kuasa : -
 Alamat Kuasa : -

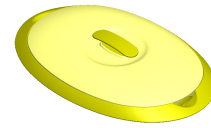

Nomor Permohonan : A00202001126
 Tanggal Penerimaan : 24-MAR-20
 Prioritas : 30-2019-0046166 26/09/2019 KR
 Kelas Locarno : 14-03
 Judul Desain : PERKAKAS ELEKTRONIK
 Nama Pemohon : SAMSUNG ELECTRONICS CO., LTD
 Alamat Pemohon : 129, Samsung-ro, Yeongtong-gu, Suwon-si,
 Gyeonggi-do, Republic of Korea
 Pendesain : Ji-Young LEE(KR), Hyok-Su CHOI(KR), Chung
 Ha KIM(KR)
 Nama Kuasa : George Widjojo S.H.
 Alamat Kuasa : Jalan Kali Besar Barat No. 5 Jakarta

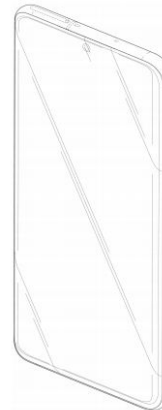

Gambar 1 : Tampak Perspektif dari Depan

Nomor Permohonan : A00202001127
 Tanggal Penerimaan : 24-MAR-20
 Prioritas : -
 Kelas Locarno : 07-07
 Judul Desain : WADAH MAKANAN SUSUN
 Nama Pemohon : PT HOMEKO VICTORIA MAKMUR
 Alamat Pemohon : JL KEBON JERUK RAYA NO 1A-C, KEBON
 JERUK, JAKARTA BARAT
 Pendesain : BAMBANG BUDI PURNOMO
 Nama Kuasa : -
 Alamat Kuasa : -

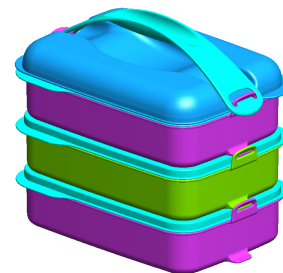

Nomor Permohonan : A00202001128
 Tanggal Penerimaan : 24-MAR-20
 Prioritas : -
 Kelas Locarno : 07-07
 Judul Desain : MANGKUK DENGAN TUTUP
 Nama Pemohon : PT HOMEKO VICTORIA MAKMUR
 Alamat Pemohon : JL KEBON JERUK RAYA NO 1A-C, KEBON
 JERUK, JAKARTA BARAT
 Pendesain : BAMBANG BUDI PURNOMO
 Nama Kuasa : -
 Alamat Kuasa : -

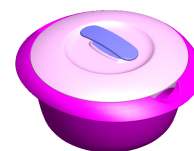

Nomor Permohonan : A00202001129
 Tanggal Penerimaan : 24-MAR-20
 Prioritas : 30-2019-0046166 26/09/2019 KR
 Kelas Locarno : 14-03
 Judul Desain : PERKAKAS ELEKTRONIK
 Nama Pemohon : SAMSUNG ELECTRONICS CO., LTD
 Alamat Pemohon : 129, Samsung-ro, Yeongtong-gu, Suwon-si,
 Gyeonggi-do, Republic of Korea
 Pendesain : Ji-Young LEE(KR), Hyok-Su CHOI(KR), Chung
 Ha KIM(KR)
 Nama Kuasa : George Widjojo S.H.
 Alamat Kuasa : Jalan Kali Besar Barat No. 5 Jakarta



Gambar 1: Bampak Perspektif Atas Depan

Nomor Permohonan : A00202001130
 Tanggal Penerimaan : 24-MAR-20
 Prioritas : -
 Kelas Locarno : 07-03
 Judul Desain : SENDOK GARPU
 Nama Pemohon : PT HOMECO VICTORIA MAKMUR
 Alamat Pemohon : JL KEBON JERUK RAYA NO 1A-C, KEBON
 JERUK, JAKARTA BARAT
 Pendesain : BAMBANG BUDI PURNOMO
 Nama Kuasa : -
 Alamat Kuasa : -

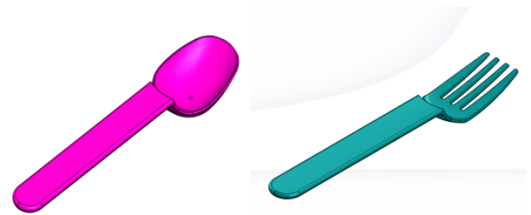

Nomor Permohonan : A00202001131
 Tanggal Penerimaan : 24-MAR-20
 Prioritas : -
 Kelas Locarno : 12-16
 Judul Desain : GARPU DEPAN SEPEDA MOTOR
 Nama Pemohon : MKA TRADING (HK) LIMITED
 Alamat Pemohon : Room No 71, Blk D, 8/F, Chung Hing Ind.
 Mansions, 2-4 Luk Hop St., San Po Kong,
 Kowloon, HongKong.
 Pendesain : LEE CONG QUAN(MY)
 Nama Kuasa : Emirsyah Dinar
 Alamat Kuasa : Gedung Graha Pratama Lantai 15 Jalan MT.
 Haryono Kavling 15

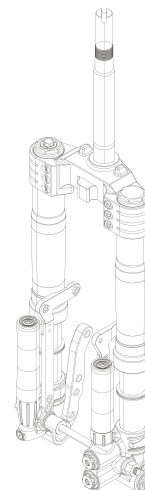

Nomor Permohonan : A00202001132
 Tanggal Penerimaan : 24-MAR-20
 Prioritas : 006917613-0001 24/09/2019 EM
 Kelas Locarno : 04-02
 Judul Desain : SIKAT RAMBUT
 Nama Pemohon : Tangle Teezer Limited
 Alamat Pemohon : 1st and 2nd Floor, 205 Stockwell Road,
 London SW9 9SL, United Kingdom
 Pendesain : Julien Hadley(GB), Paul Hulin(GB), Stephen
 Crowley(GB), Shaun Pulfrey(GB)
 Nama Kuasa : Annisa Am Badar S.H., LL.M.
 Alamat Kuasa : Jl. Wahid Hasyim No. 14, Jakarta Pusat



Gambar 1



Gambar 2



Gambar 3



Gambar 4

Nomor Permohonan : A00202001133
 Tanggal Penerimaan : 24-MAR-20
 Prioritas : -
 Kelas Locarno : 12-16
 Judul Desain : PEREDAM KEJUT
 Nama Pemohon : MKA TRADING (HK) LIMITED
 Alamat Pemohon : Room No 71, Blk D, 8/F, Chung Hing Ind. Mansions, 2-4 Luk Hop St., San Po Kong, Kowloon, HongKong.
 Pendesain : LEE CONG QUAN(MY)
 Nama Kuasa : Emirsyah Dinar
 Alamat Kuasa : Gedung Graha Pratama Lantai 15 Jalan MT. Haryono Kavling 15

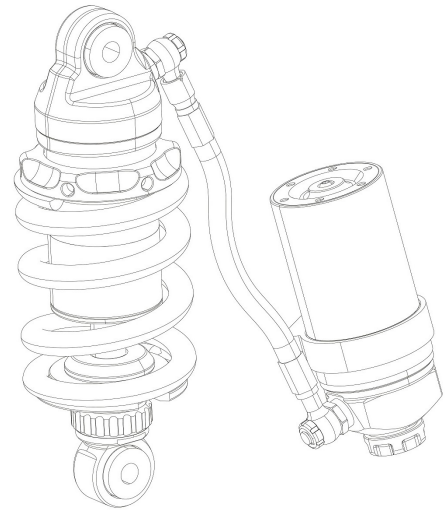

Nomor Permohonan : A00202001134
 Tanggal Penerimaan : 24-MAR-20
 Prioritas : -
 Kelas Locarno : 12-16
 Judul Desain : PEREDAM KEJUT
 Nama Pemohon : MKA TRADING (HK) LIMITED
 Alamat Pemohon : Room No 71, Blk D, 8/F, Chung Hing Ind. Mansions, 2-4 Luk Hop St., San Po Kong, Kowloon, HongKong.
 Pendesain : LEE CONG QUAN(MY)
 Nama Kuasa : Emirsyah Dinar
 Alamat Kuasa : Gedung Graha Pratama Lantai 15 Jalan MT. Haryono Kavling 15



Nomor Permohonan : A00202001135
 Tanggal Penerimaan : 24-MAR-20
 Prioritas : 006917613-0002 24/09/2019 EM
 Kelas Locarno : 04-02
 Judul Desain : SIKAT RAMBUT
 Nama Pemohon : Tangle Teezer Limited
 Alamat Pemohon : 1st and 2nd Floor, 205 Stockwell Road, London SW9 9SL, United Kingdom
 Pendesain : Paul Hulin(GB), Stephen Crowley(GB), Julien Hadley(GB), Shaun Pulfrey(GB)
 Nama Kuasa : Annisa Am Badar S.H., LL.M.
 Alamat Kuasa : Jl. Wahid Hasyim No. 14, Jakarta Pusat



Gambar 1



Gambar 2



Gambar 3



Gambar 4

Nomor Permohonan : A00202001136
 Tanggal Penerimaan : 24-MAR-20
 Prioritas : -
 Kelas Locarno : 12-16
 Judul Desain : PEREDAM KEJUT
 Nama Pemohon : MKA TRADING (HK) LIMITED
 Alamat Pemohon : Room No 71, Blk D, 8/F, Chung Hing Ind.
 Mansions, 2-4 Luk Hop St., San Po Kong,
 Kowloon, HongKong.
 Pendesain : LEE CONG QUAN(MY)
 Nama Kuasa : Emirsyah Dinar
 Alamat Kuasa : Gedung Graha Pratama Lantai 15 Jalan MT.
 Haryono Kavling 15

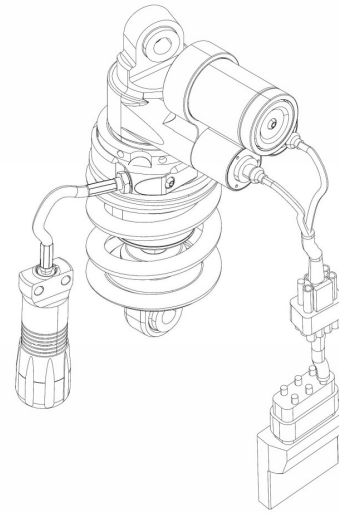

Nomor Permohonan : A00202001137
 Tanggal Penerimaan : 24-MAR-20
 Prioritas : -
 Kelas Locarno : 12-16
 Judul Desain : PEREDAM KEJUT
 Nama Pemohon : MKA TRADING (HK) LIMITED
 Alamat Pemohon : Room No 71, Blk D, 8/F, Chung Hing Ind.
 Mansions, 2-4 Luk Hop St., San Po Kong,
 Kowloon, HongKong.
 Pendesain : LEE CONG QUAN(MY)
 Nama Kuasa : Emirsyah Dinar
 Alamat Kuasa : Gedung Graha Pratama Lantai 15 Jalan MT.
 Haryono Kavling 15

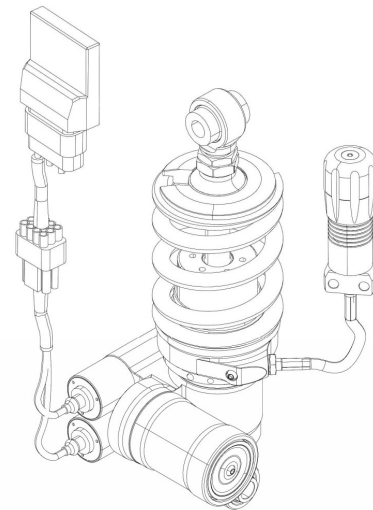

Nomor Permohonan : A00202001139
 Tanggal Penerimaan : 26-MAR-20
 Prioritas : -
 Kelas Locarno : 23-02
 Judul Desain : BAK MANDI BAYI
 Nama Pemohon : PAULUS TEJALAKSANA
 Alamat Pemohon : Jl. Raya Kelapa Nias Blok GN No. 3 RT/RW.
 001/006, Kel. Kelapa Gading Barat, Kec.
 Kelapa Gading, Jakarta Utara, Provinsi DKI
 Jakarta.
 Pendesain : PAULUS TEJALAKSANA
 Nama Kuasa : Patricia Ann Winarta B.A., S.H., M.H.,
 Alamat Kuasa : Winarta IP Practice Kompleks Bukit Gading
 Mediterania (Florenzia) Boulevard Bukit
 Gading Raya Blok A 16-17 Kelapa Gading
 Permai



Nomor Permohonan : A00202001140
 Tanggal Penerimaan : 26-MAR-20
 Prioritas : -
 Kelas Locarno : 06-01
 Judul Desain : KURSI MANDI BAYI
 Nama Pemohon : PAULUS TEJALAKSANA
 Alamat Pemohon : Jl. Raya Kelapa Nias Blok GN No. 3 RT/RW. 001/006, Kel. Kelapa Gading Barat, Kec. Kelapa Gading, Jakarta Utara, Provinsi DKI Jakarta.
 Pendesain : PAULUS TEJALAKSANA
 Nama Kuasa : Patricia Ann Winarta B.A., S.H., M.H.,
 Alamat Kuasa : Winarta IP Practice Kompleks Bukit Gading Mediterania (Florenzia) Boulevard Bukit Gading Raya Blok A 16-17 Kelapa Gading Permai



Nomor Permohonan : A00202001146
 Tanggal Penerimaan : 26-MAR-20
 Prioritas : -
 Kelas Locarno : 12-16
 Judul Desain : GARPU DEPAN SEPEDA MOTOR
 Nama Pemohon : MKA TRADING (HK) LIMITED
 Alamat Pemohon : Room No 71, Blk D, 8/F, Chung Hing Ind. Mansions, 2-4 Luk Hop St., San Po Kong, Kowloon, HongKong.
 Pendesain : LEE CONG QUAN(MY)
 Nama Kuasa : Emirsyah Dinar
 Alamat Kuasa : Gedung Graha Pratama Lantai 15 Jalan MT. Haryono Kavling 15

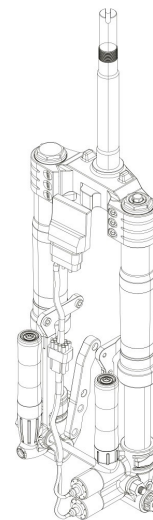

Nomor Permohonan : A00202001147
 Tanggal Penerimaan : 27-MAR-20
 Prioritas : 007008263 10/10/2019 EM
 Kelas Locarno : 03-01
 Judul Desain : KOPOR PAKAIAN UKURAN KABIN
 Nama Pemohon : RIMOWA GmbH
 Alamat Pemohon : Richard-Byrd-Str. 13, 50829 Cologne, Germany
 Pendesain : Raphaël, Alexandre, Diego, MIANNAY(FR)
 Nama Kuasa : George Widjojo S.H.
 Alamat Kuasa : Jalan Kali Besar Barat No. 5 Jakarta

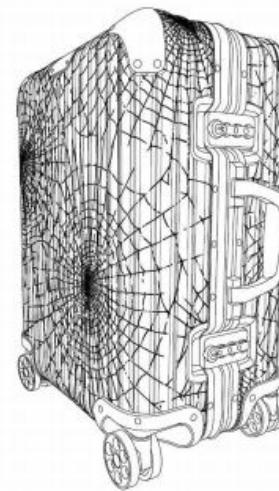

Nomor Permohonan : A00202001148
 Tanggal Penerimaan : 27-MAR-20
 Prioritas : -
 Kelas Locarno : 12-15
 Judul Desain : BAN MOTOR
 Nama Pemohon : PT. KING TIRE INDONESIA
 Alamat Pemohon : Jl. Raya Serang KM. 68 Nambo Ilir, Kibin
 Serang - 42186
 Pendesain : SAMHADI PRIYONO
 Nama Kuasa : Benny Muliawan S,E.,M.H.,
 Alamat Kuasa : PT BNL PATENT BNL Patent Building Jalan
 Ngagel Jaya No. 40 Kelurahan Pucang Sewu



Nomor Permohonan : A00202001149
 Tanggal Penerimaan : 27-MAR-20
 Prioritas : 007008263 10/10/2019 EM
 Kelas Locarno : 03-01
 Judul Desain : KOPOR PAKAIAN UKURAN CHECK-IN
 Nama Pemohon : RIMOWA GmbH
 Alamat Pemohon : Richard-Byrd-Str. 13, 50829 Cologne,
 Germany
 Pendesain : Raphaël, Alexandre, Diego, MIANNAY(FR)
 Nama Kuasa : George Widjojo S.H.
 Alamat Kuasa : Jalan Kali Besar Barat No. 5 Jakarta

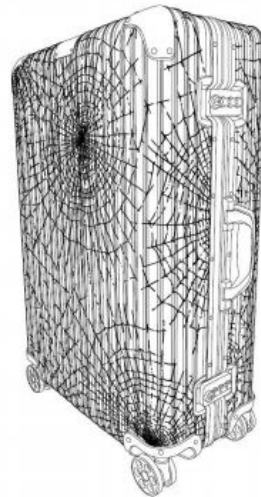

Nomor Permohonan : A00202001150
 Tanggal Penerimaan : 27-MAR-20
 Prioritas : -
 Kelas Locarno : 21-02
 Judul Desain : BODY PROTECTOR PENCAK SILAT
 Nama Pemohon : Momon Ageng Purnomo
 Alamat Pemohon : Jalan Manukan Krido Blok 5B No.13 RT.005
 RW.005, Kelurahan Manukan Kulon,
 Kec.Tandes, Surabaya 60185
 Pendesain : Momon Ageng Purnomo
 Nama Kuasa : -
 Alamat Kuasa : -

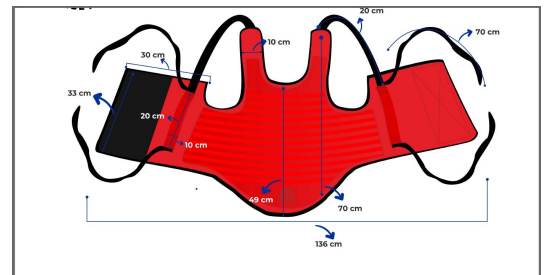

Nomor Permohonan : A00202001151
 Tanggal Penerimaan : 27-MAR-20
 Prioritas : -
 Kelas Locarno : 12-16
 Judul Desain : SPION MOTOR PCX
 Nama Pemohon : PT. TERANG PARTS INDONESIA
 Alamat Pemohon : Jl. Panjang Alteri Kedoya No. 48, Rt. 005 Rw.
 011, Kec. Kebon Jeruk , Kel. Kedoya Utara,
 Jakarta Barat 11520
 Pendesain : AGUNG PRASOJO PRAMIANTO
 Nama Kuasa : Lice Verdiana Efdora S.H., M.H.
 Alamat Kuasa : ACEMARK, Jl. Cikini Raya No. 58 G-H,
 Jakarta 10330, Indonesia



Gambar 8

