



# BERITA RESMI DESAIN INDUSTRI



**No. 15/DI/2025**

**DIUMUMKAN TANGGAL  
03 Maret 2025 s.d. 02 Juni 2025**

**PENGUMUMAN BERLANGSUNG SELAMA 3 (TIGA) BULAN  
PASAL 25 AYAT (1) UNDANG-UNDANG DESAIN INDUSTRI  
NOMOR 31 TAHUN 2000**

**DITERBITKAN BULAN  
Maret 2025**

**DIREKTORAT HAK CIPTA DAN DESIGN INDUSTRI  
DIREKTORAT JENDERAL KEKAYAAN INTELEKTUAL  
KEMENTERIAN HUKUM REPUBLIK INDONESIA**

## DAFTAR ISI BRDI No. 15/DI/2025

03 Maret 2025 s.d. 02 Juni 2025

No	Nomor Permohonan	Tanggal Penerimaan	Kelas	Judul Desain
1	A00202400838	28-FEB-24	23-04	UNIT LUAR UNTUK PENDINGIN RUANGAN
2	A00202400839	28-FEB-24	23-04	UNIT LUAR UNTUK PENDINGIN RUANGAN
3	A00202400840	28-FEB-24	23-04	UNIT LUAR UNTUK PENDINGIN RUANGAN
4	A00202400836	28-FEB-24	23-04	KERANGKA UNTUK UNIT PENDINGIN RUANGAN
5	A00202402933	05-JUL-24	09-03	Kemasan MOOEW
6	A00202405473	16-OCT-24	09-03	PETI KEMAS
7	A00202405483	16-OCT-24	09-03	PETI KEMAS
8	A00202405480	16-OCT-24	09-03	PETI KEMAS
9	A00202406294	13-NOV-24	27-07	MODUL ROKOK ELEKTRIK
10	A00202406293	13-NOV-24	27-07	KARTRID ROKOK ELEKTRIK TERAPEUTIK
11	A00202406674	26-NOV-24	31-00	DASHER PEMBUAT MINUMAN
12	A00202407419	16-DEC-24	12-16	KABIN TRUK
13	A00202407416	16-DEC-24	12-08	KABIN TRUK
14	A00202407418	16-DEC-24	12-16	DASHBOARD KENDARAAN
15	A00202407424	16-DEC-24	12-16	Dashboard Kendaraan
16	A00202407601	18-DEC-24	21-01	Mainan
17	A00202407613	18-DEC-24	21-01	Mainan
18	A00202407612	18-DEC-24	21-01	Mainan
19	A00202500302	17-JAN-25	12-16	DUDUKAN AKI PNP F1ZR
20	A00202500345	20-JAN-25	15-04	SELONGSONG BANTALAN
21	A00202500436	23-JAN-25	08-03	PISAU
22	A00202500540	30-JAN-25	06-01	Kursi Santai Mumba/Mumba Lounge Chair
23	A00202500558	31-JAN-25	14-03	Telepon Genggam
24	A00202500602	03-FEB-25	12-03	Set dan Konfigurasi Desain Bogie Gerbong Barang
25	A00202500662	06-FEB-25	28-03	ALAT CUKUR
26	A00202500710	07-FEB-25	28-03	Alat Tambahan Untuk Alat Cukur
27	A00202500719	07-FEB-25	23-01	KERAN AIR
28	A00202500731	10-FEB-25	26-02	LENTERA HIBRIDA PELITA DESA DSK 1-3
29	A00202500782	11-FEB-25	10-02	Jam Tangan dan Arloji
30	A00202500819	13-FEB-25	25-01	Tangki Pengelolaan Air Badai
31	A00202500822	13-FEB-25	12-16	Bemper Depan Mobil
32	A00202500830	13-FEB-25	12-16	VARIASI BAK BELAKANG MOBIL
33	A00202500831	13-FEB-25	12-16	COVER RADIATOR SPINNER BAD MODEL 1
34	A00202500832	13-FEB-25	12-16	COVER RADIATOR SPINNER BAD MODEL 2

35	A00202500840	14-FEB-25	02-02	Motif Jersey Unjuk Gigi Warna Putih
36	A00202500841	14-FEB-25	19-08	STIKER
37	A00202500850	17-FEB-25	28-03	Omnia Highspeed Hairdryer
38	A00202500852	17-FEB-25	25-02	LIS DEKORASI
39	A00202500853	17-FEB-25	24-02	kepala injeksi tanpa jarum
40	A00202500860	17-FEB-25	14-04	Tampilan Antarmuka Pada Layar Ponsel
41	A00202500861	17-FEB-25	06-03	Meja
42	A00202500862	17-FEB-25	26-06	LAMPU UTAMA KENDARAAN
43	A00202500870	17-FEB-25	12-12	KERETA DORONG BAYI (STROLLER)
44	A00202500871	17-FEB-25	13-02	Pembangkit Listrik Tenaga Gelombang Laut
45	A00202500872	17-FEB-25	14-04	Tampilan Antarmuka Pada Layar Ponsel
46	A00202500880	18-FEB-25	12-02	Troli Dalam Ruangan
47	A00202500882	18-FEB-25	02-06	ThermoGlove
48	A00202500884	18-FEB-25	09-03	KEMASAN
49	A00202500891	18-FEB-25	12-16	HOLDER HANDPHONE
50	A00202500895	18-FEB-25	14-04	Tampilan Antarmuka pada Layar Komputer
51	A00202500900	18-FEB-25	20-02	Kios Makanan Lipat
52	A00202500903	18-FEB-25	26-03	LAMPU TAMAN
53	A00202500901	18-FEB-25	12-16	BRACKET TABUNG SHOCK BELAKANG NINJA
54	A00202500902	18-FEB-25	12-16	GANTUNGAN BARANG
55	A00202500904	18-FEB-25	23-01	Aerator Tambak
56	A00202500905	18-FEB-25	18-02	Mesin Rekondisi Uang Rupiah
57	A00202500910	18-FEB-25	14-04	Tampilan Antarmuka Kamus
58	A00202500911	18-FEB-25	24-02	Alat Kontraksi untuk Ibu Hamil
59	A00202500912	18-FEB-25	25-03	KIOS
60	A00202500914	18-FEB-25	30-03	Alat Pemberi Pakan dan Minum Ayam
61	A00202500919	18-FEB-25	12-11	SEPEDA DENGAN PEDAL ELIPS PANJANG
62	A00202500923	18-FEB-25	25-03	Sanggraloka
63	A00202500924	18-FEB-25	06-03	Meja
64	A00202500925	18-FEB-25	14-04	Tampilan Antarmuka Pada Layar Ponsel
65	A00202500933	18-FEB-25	06-03	Meja
66	A00202500934	18-FEB-25	06-03	Meja
67	A00202500935	18-FEB-25	06-01	KURSI
68	A00202500944	19-FEB-25	25-02	Ruang Bilas
69	A00202500945	19-FEB-25	25-02	Pagar Pengaman
70	A00202500950	19-FEB-25	12-16	STELAN PAHA REM
71	A00202500951	19-FEB-25	14-04	Tampilan Antarmuka Pada Layar Ponsel
72	A00202500953	19-FEB-25	06-02	Dipan
73	A00202500954	19-FEB-25	26-05	Lampu

74	A00202500955	19-FEB-25	26-05	Lampu
75	A00202500960	19-FEB-25	13-02	Kotak Pengisi Daya
76	A00202500961	19-FEB-25	06-03	Meja
77	A00202500962	19-FEB-25	13-04	Panel Listrik Tenaga Surya
78	A00202500998	19-FEB-25	15-03	Mesin Pengupas Kulit
79	A00202501001	19-FEB-25	14-04	Tampilan Antarmuka Pada Layar Ponsel
80	A00202501002	19-FEB-25	10-06	Lampu Lalu Lintas
81	A00202501010	19-FEB-25	12-16	BRAKE CABEL
82	A00202501011	19-FEB-25	25-03	TEMPAT PERHENTIAN BUS
83	A00202501012	19-FEB-25	10-01	JAM DINDING
84	A00202501020	20-FEB-25	25-03	POS JAGA
85	A00202501021	20-FEB-25	15-03	Mesin Pencacah
86	A00202501022	20-FEB-25	25-03	Menara Air
87	A00202501026	20-FEB-25	09-03	KEMASAN MAKANAN MOTIF DAUN
88	A00202501068	20-FEB-25	12-12	Alat Bantu Jalan Manula
89	A00202501107	21-FEB-25	09-03	Kotak Pembungkus
90	A00202501114	22-FEB-25	10-06	SEISMOTRI: Sistem Deteksi Gempa
91	A00202501130	24-FEB-25	12-16	BRACKET TOOLBOX RX KING
92	A00202501125	24-FEB-25	12-16	MANISAN KOMSTIR T NINJA
93	A00202501124	24-FEB-25	12-16	COVER GEAR
94	A00202501131	24-FEB-25	12-16	MANISAN BAUT SPAKBOR BELAKANG
95	A00202501127	24-FEB-25	12-16	MANISAN KONTAK GL
96	A00202501133	24-FEB-25	12-16	KABEL BODY FULL CB/GL
97	A00202501129	24-FEB-25	12-16	RAISER STANG T NINJA
98	A00202501132	24-FEB-25	12-16	KLEM KNALPOT STANDART
99	A00202501134	24-FEB-25	12-16	TUTUP KLEEP GL
100	A00202501189	26-FEB-25	12-16	COVRAD VARIO GEISHA

Jakarta, 03 Maret 2025  
Ketua Tim Kerja Permohonan, Publikasi, dan  
Pelayanan Teknis Hak Cipta, Desain Industri dan  
Kekayaan Intelektual Komunal

Ariyanti, S.H., M.H.  
NIP 197504112000032001

(19) ID

(51) Klasifikasi Locarno : 23-04

(21) No. Permohonan DI : A00202400838

(22) Tanggal Penerimaan Permohonan DI :  
28 Februari 2024

(30) Data Prioritas :  
(31) Nomor (32) Tanggal (33) Negara

(43) Tanggal Pengumuman DI :  
03 Maret 2025

(71) Nama dan Alamat Pemohon Desain Industri:  
Daikin Research & Development Malaysia Sdn. Bhd.  
Jalan BRP 8/2, Persiaran Bukit Rahman Putra 3, PO  
BOX 79, 47000 Sungai Buloh, Selangor, Malaysia (MY)

(72) Nama Pendesain :  
Lee Kian Chong,MY

(74) Nama dan Alamat Konsultan Desain Industri :  
Emirsyah Dinar  
Gedung Graha Pratama Lantai 15 Jalan MT. Haryono  
Kavling 15

(54) Judul Desain Industri : UNIT LUAR UNTUK PENDINGIN RUANGAN

(57) Klaim :  
Bentuk,Konfigurasi

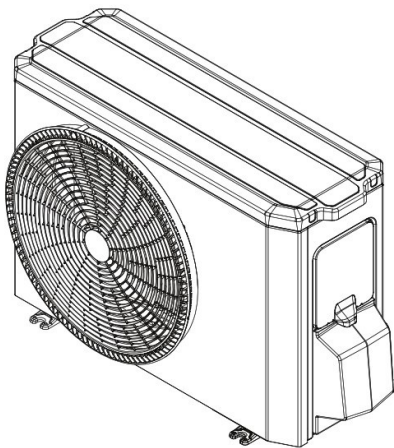

Tampak Perspektif

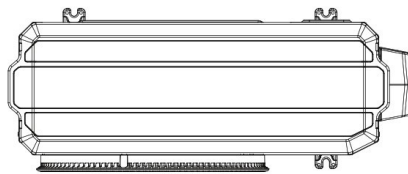

Tampak Atas

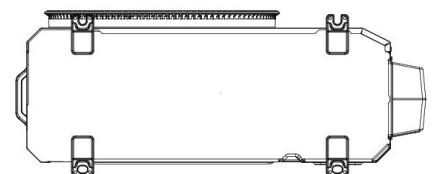

Tampak Bawah

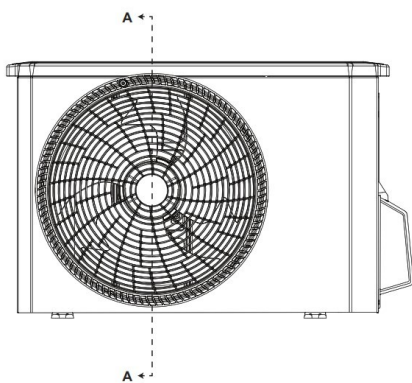

Tampak Depan

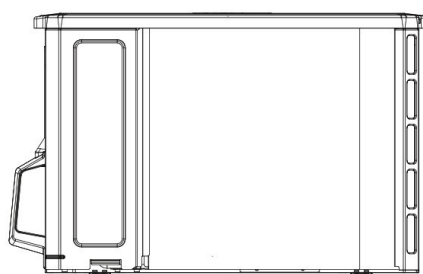

Tampak Belakang

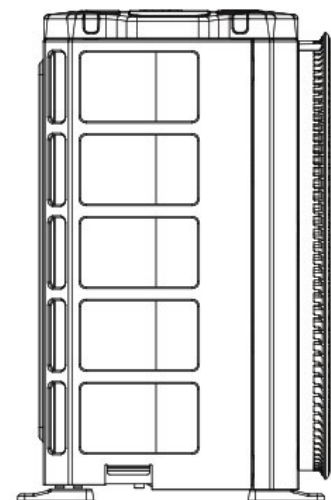

Tampak Samping

(19) ID

(51) Klasifikasi Locarno : 23-04

(21) No. Permohonan DI : A00202400839

(22) Tanggal Penerimaan Permohonan DI :  
28 Februari 2024

(30) Data Prioritas :  
(31) Nomor (32) Tanggal (33) Negara

(43) Tanggal Pengumuman DI :  
03 Maret 2025

(71) Nama dan Alamat Pemohon Desain Industri:  
Daikin Research & Development Malaysia Sdn. Bhd.  
Jalan BRP 8/2, Persiaran Bukit Rahman Putra 3, PO  
BOX 79, 47000 Sungai Buloh, Selangor, Malaysia (MY)

(72) Nama Pendesain :  
Lee Kian Chong,MY

(74) Nama dan Alamat Konsultan Desain Industri :  
Emirsyah Dinar  
Gedung Graha Pratama Lantai 15 Jalan MT. Haryono  
Kavling 15

(54) Judul Desain Industri : UNIT LUAR UNTUK PENDINGIN RUANGAN

(57) Klaim :  
Bentuk,Konfigurasi

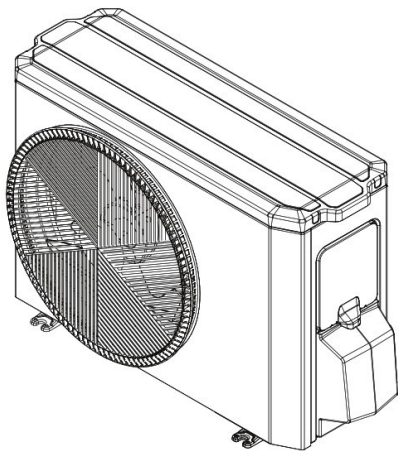

Tampak Perspektif

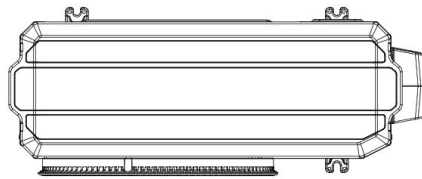

Tampak Atas

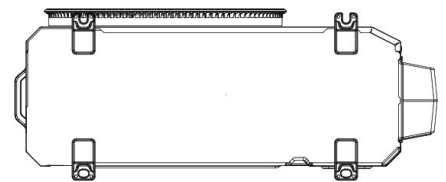

Tampak Bawah

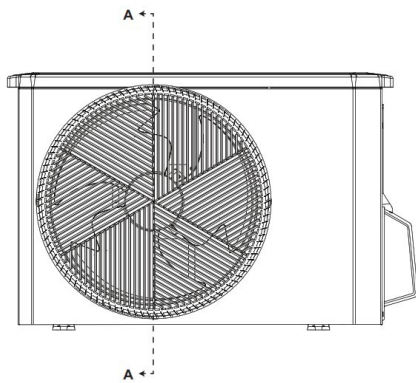

Tampak Depan

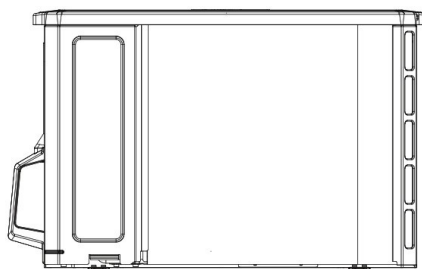

Tampak Belakang

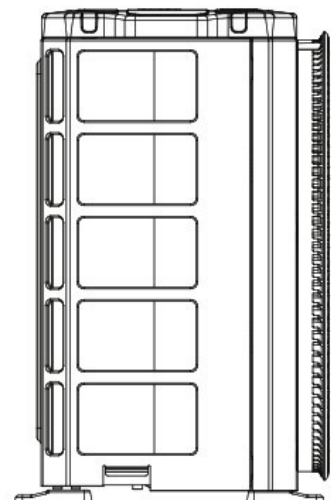

Tampak Samping

(19) ID

(51) Klasifikasi Locarno : 23-04

(21) No. Permohonan DI : A00202400840

(22) Tanggal Penerimaan Permohonan DI :  
28 Februari 2024

(30) Data Prioritas :  
(31) Nomor (32) Tanggal (33) Negara

(43) Tanggal Pengumuman DI :  
03 Maret 2025

(71) Nama dan Alamat Pemohon Desain Industri:  
Daikin Research & Development Malaysia Sdn. Bhd.  
Jalan BRP 8/2, Persiaran Bukit Rahman Putra 3, PO  
BOX 79, 47000 Sungai Buloh, Selangor, Malaysia (MY)

(72) Nama Pendesain :  
Lee Kian Chong,MY

(74) Nama dan Alamat Konsultan Desain Industri :  
Emirsyah Dinar  
Gedung Graha Pratama Lantai 15 Jalan MT. Haryono  
Kavling 15

(54) Judul Desain Industri : UNIT LUAR UNTUK PENDINGIN RUANGAN

(57) Klaim :  
Bentuk, Konfigurasi

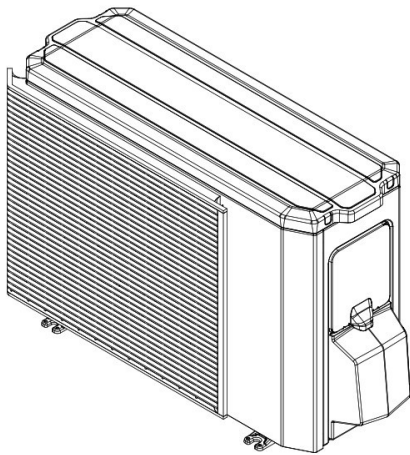

Tampak Perspektif



Tampak Atas

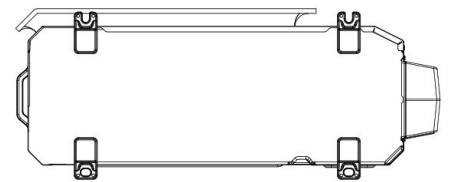

Tampak Bawah

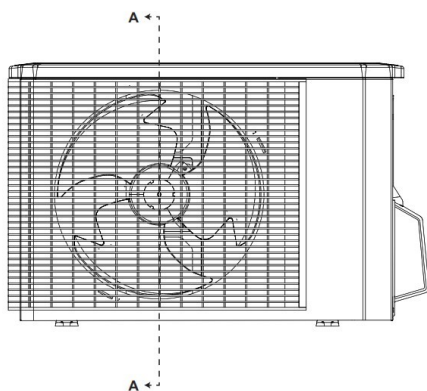

Tampak Depan

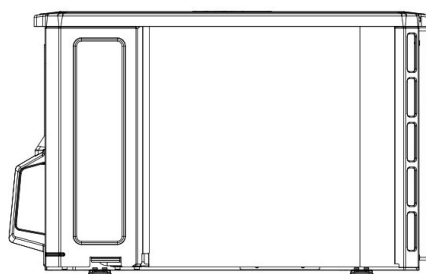

Tampak Belakang

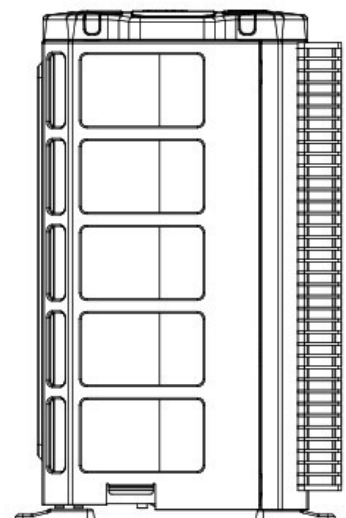

Tampak Samping

(19) ID

(51) Klasifikasi Locarno : 23-04

(21) No. Permohonan DI : A00202400836

(22) Tanggal Penerimaan Permohonan DI :  
28 Februari 2024

(30) Data Prioritas :  
(31) Nomor (32) Tanggal (33) Negara

(43) Tanggal Pengumuman DI :  
03 Maret 2025

(71) Nama dan Alamat Pemohon Desain Industri:  
Daikin Research & Development Malaysia Sdn. Bhd.  
Jalan BRP 8/2, Persiaran Bukit Rahman Putra 3, PO  
BOX 79, 47000 Sungai Buloh, Selangor, Malaysia (MY)

(72) Nama Pendesain :  
Lee Kian Chong,MY

(74) Nama dan Alamat Konsultan Desain Industri :  
Emirsyah Dinar  
Gedung Graha Pratama Lantai 15 Jalan MT. Haryono  
Kavling 15

(54) Judul Desain Industri : KERANGKA UNTUK UNIT PENDINGIN RUANGAN

(57) Klaim :  
Bentuk,Konfigurasi

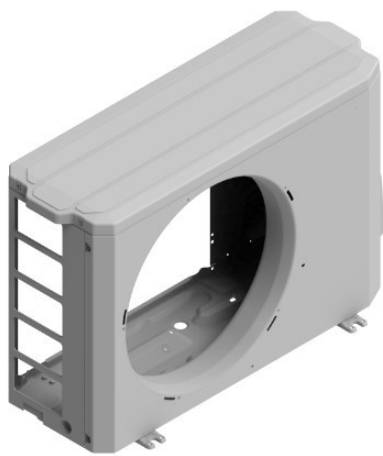

Tampak Perspektif

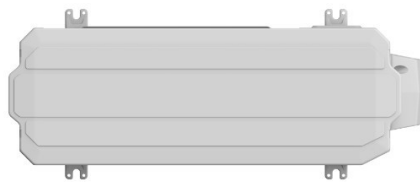

Tampak Atas



Tampak Bawah

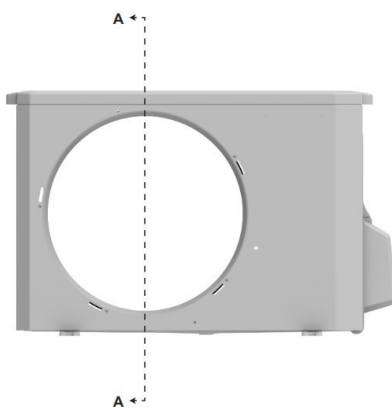

Tampak Depan

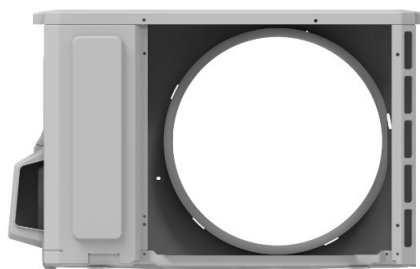

Tampak Belakang



Tampak Samping



(19) ID

(51) Klasifikasi Locarno : 09-03

(21) No. Permohonan DI : A00202402933

(22) Tanggal Penerimaan Permohonan DI :  
05 Juli 2024

(30) Data Prioritas :  
(31) Nomor (32) Tanggal (33) Negara

(43) Tanggal Pengumuman DI :  
03 Maret 2025

(71) Nama dan Alamat Pemohon Desain Industri:  
UNIVERSITAS AIRLANGGA  
Gedung AUP Lantai 2, Kampus C Universitas Airlangga,  
Jl Dr. Ir. H. Soetomo Mulyorejo, Mulyorejo, Kota Surabaya,  
Jawa Timur 60115, Indonesia (ID)

(72) Nama Pendesain :  
Adela Febry Widiana, ID Aprodita Azzahra  
Hadiansyah, ID Anisa Aqilla Zahirah Salsabila, ID  
Rosinta Dewi Anggraeni, ID Ade Irma Puspita Sari, ID  
Dr. Ir. Adriana Monica Sahidu, M.Kes, ID

(74) Nama dan Alamat Konsultan Desain Industri :

(54) Judul Desain Industri : Kemasan MOOEW

(57) Klaim :  
Bentuk, Konfigurasi, Komposisi Garis, Komposisi Warna

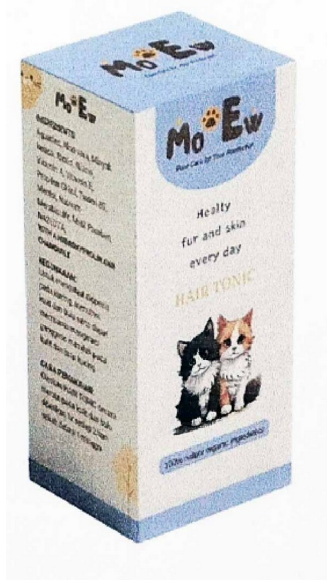

Tampak Perspektif

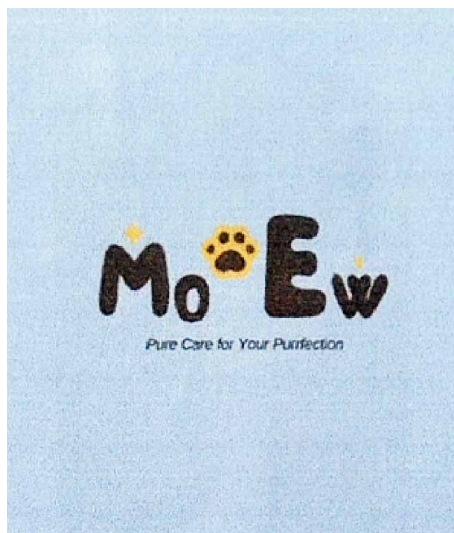

Tampak Atas

Tampak Bawah



Tampak Depan

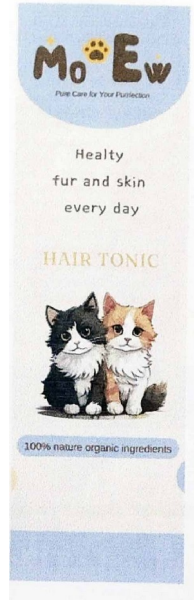

Tampak Belakang



Tampak Samping

(19) ID

(51) Klasifikasi Locarno : 09-03

(21) No. Permohonan DI : A00202405473

(22) Tanggal Penerimaan Permohonan DI :  
16 Oktober 2024

(30) Data Prioritas :

(31) Nomor (32) Tanggal (33) Negara  
202412376 16 April 2024 Australia (AU)

(43) Tanggal Pengumuman DI :  
03 Maret 2025

(71) Nama dan Alamat Pemohon Desain Industri:

Tradecorp Investments Pty Ltd  
Unit 4, 27 Godwin Street, Bulimba, Brisbane, Qld, 4171,  
Australia (AU)

(72) Nama Pendesain :  
ZARB, Elizabeth,AU

(74) Nama dan Alamat Konsultan Desain Industri :

Lanny Setiawan  
Pacific Patent Multiglobal DIPO Business Center Lt. 11,  
Jalan Jend. Gatot Subroto Kav. 51-52, Jakarta Pusat- 10260  
Indonesia

(54) Judul Desain Industri : PETI KEMAS

(57) Klaim :  
Bentuk,Konfigurasi



Tampak Perspektif

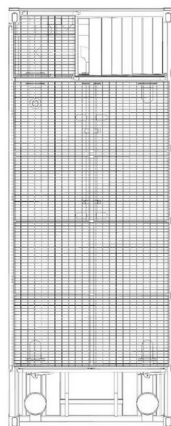

Tampak Atas



Tampak Bawah

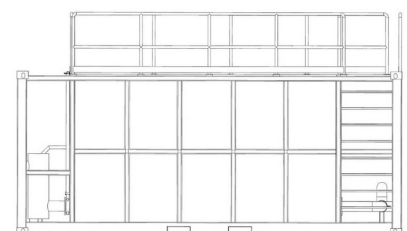
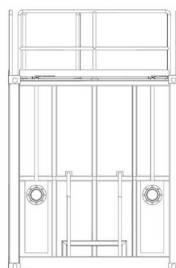
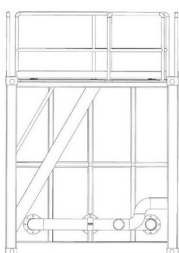

Tampak Depan

Tampak Belakang

Tampak Samping

(19) ID

(51) Klasifikasi Locarno : 09-03

(21) No. Permohonan DI : A00202405483

(22) Tanggal Penerimaan Permohonan DI :  
16 Oktober 2024

(30) Data Prioritas :

(31) Nomor (32) Tanggal (33) Negara  
202412377 16 April 2024 Australia (AU)

(43) Tanggal Pengumuman DI :  
03 Maret 2025

(71) Nama dan Alamat Pemohon Desain Industri:

Tradecorp Investments Pty Ltd  
Unit 4, 27 Godwin Street, Bulimba, Brisbane, Qld, 4171,  
Australia (AU)

(72) Nama Pendesain :  
ZARB, Elizabeth,AU

(74) Nama dan Alamat Konsultan Desain Industri :

Lanny Setiawan  
Pacific Patent Multiglobal DIPO Business Center Lt. 11,  
Jalan Jend. Gatot Subroto Kav. 51-52, Jakarta Pusat- 10260  
Indonesia

(54) Judul Desain Industri : PETI KEMAS

(57) Klaim :  
Bentuk,Konfigurasi

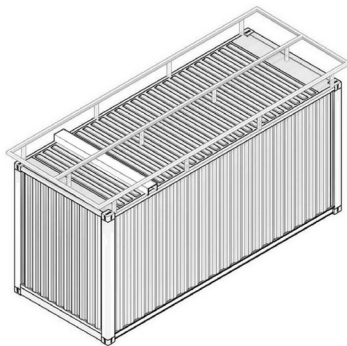

Tampak Perspektif

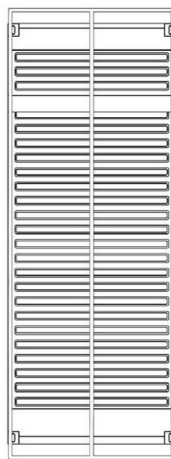

Tampak Atas

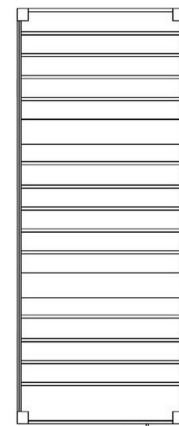

Tampak Bawah

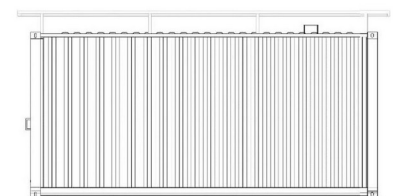
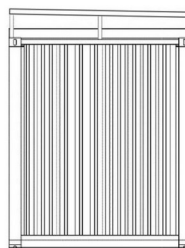
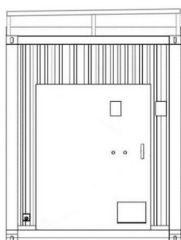

Tampak Depan

Tampak Belakang

Tampak Samping

(19) ID

(51) Klasifikasi Locarno : 09-03

(21) No. Permohonan DI : A00202405480

(22) Tanggal Penerimaan Permohonan DI :  
16 Oktober 2024

(30) Data Prioritas :

(31) Nomor (32) Tanggal (33) Negara  
202412378 16 April 2024 Australia (AU)

(43) Tanggal Pengumuman DI :  
03 Maret 2025

(71) Nama dan Alamat Pemohon Desain Industri:

Tradecorp Investments Pty Ltd  
Unit 4, 27 Godwin Street, Bulimba, Brisbane, Qld, 4171,  
Australia (AU)

(72) Nama Pendesain :  
ZARB, Elizabeth,AU

(74) Nama dan Alamat Konsultan Desain Industri :

Lanny Setiawan  
Pacific Patent Multiglobal DIPO Business Center Lt. 11,  
Jalan Jend. Gatot Subroto Kav. 51-52, Jakarta Pusat- 10260  
Indonesia

(54) Judul Desain Industri : PETI KEMAS

(57) Klaim :  
Bentuk,Konfigurasi

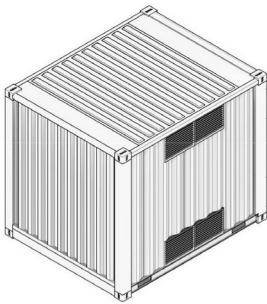

Tampak Perspektif

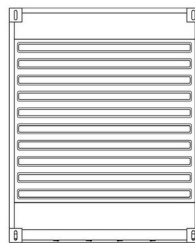

Tampak Atas

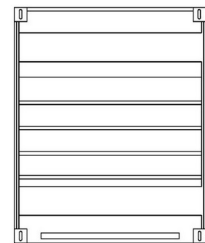

Tampak Bawah

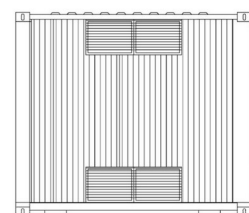
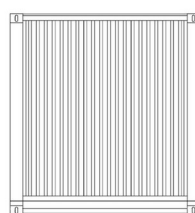
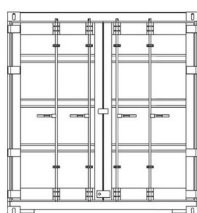

Tampak Depan

Tampak Belakang

Tampak Samping



(19) ID

(51) Klasifikasi Locarno : 27-07

(21) No. Permohonan DI : A00202406294

(22) Tanggal Penerimaan Permohonan DI :  
13 November 2024

(30) Data Prioritas :

(31) Nomor (32) Tanggal (33) Negara  
202412980 13 Mei 2024 Australia (AU)

(43) Tanggal Pengumuman DI :  
03 Maret 2025

(71) Nama dan Alamat Pemohon Desain Industri:

Liber Pharmaceuticals Pty Ltd  
Suite 8, 35 Old Northern Rd, Baulkham Hills, 2153, NSW,  
Australia (AU)

(72) Nama Pendesain :

Oliver Kershaw,GB David Valerie,AU

(74) Nama dan Alamat Konsultan Desain Industri :

Marodin Sijabat  
Adastra An Intellectual Property Firm Epi Walk Building 3  
rd Floor Jl. HR Rasuna Said No. 306, Rt 2/Rw 5 Karet  
Kuningan Setia Budi

(54) Judul Desain Industri :  
MODUL ROKOK ELEKTRIK

(57) Klaim :  
Bentuk,Konfigurasi

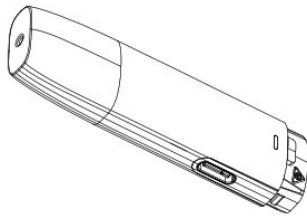

Tampak Perspektif



Tampak Atas



Tampak Bawah



Tampak Depan



Tampak Belakang

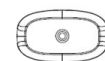

Tampak Samping

(19) ID

(51) Klasifikasi Locarno : 27-07

(21) No. Permohonan DI : A00202406293

(22) Tanggal Penerimaan Permohonan DI :  
13 November 2024

(30) Data Prioritas :

(31) Nomor	(32) Tanggal	(33) Negara
202412981	13 Mei 2024	Australia (AU)

(43) Tanggal Pengumuman DI :  
03 Maret 2025

(71) Nama dan Alamat Pemohon Desain Industri:  
Liber Pharmaceuticals Pty Ltd  
Suite 8, 35 Old Northern Rd, Baulkham Hills, 2153, NSW,  
Australia (AU)

(72) Nama Pendesain :  
Oliver Kershaw,GB David Valerie,AU

(74) Nama dan Alamat Konsultan Desain Industri :  
Marodin Sijabat  
Adastra An Intellectual Property Firm Epi Walk Building 3  
rd Floor Jl. HR Rasuna Said No. 306, Rt 2/Rw 5 Karet  
Kuningan Setia Budi

(54) Judul Desain Industri :  
KARTRID ROKOK ELEKTRIK TERAPEUTIK

(57) Klaim :  
Bentuk,Konfigurasi

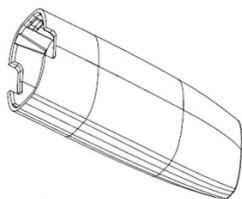

Tampak Perspektif

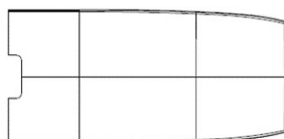

Tampak Atas

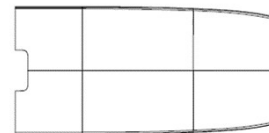

Tampak Bawah



Tampak Depan



Tampak Belakang

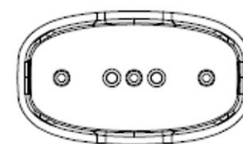

Tampak Samping

(19) ID

(51) Klasifikasi Locarno : 31-00

(21) No. Permohonan DI : A00202406674

(22) Tanggal Penerimaan Permohonan DI :  
26 November 2024

(30) Data Prioritas :

(31) Nomor	(32) Tanggal	(33) Negara
29/944,388	28 Mei 2024	United States of America (US)

(43) Tanggal Pengumuman DI :  
03 Maret 2025

(71) Nama dan Alamat Pemohon Desain Industri:

SharkNinja Operating LLC  
89 A Street, #100, Needham, MA 02494, United States of America (US)

(72) Nama Pendesain :

Michael Lerman,US	Alexander Mularski,US
Macrae Benziger,US	Yaoming Deng,CN
Zheng,CN	Bing Yin,CN

(74) Nama dan Alamat Konsultan Desain Industri :

Melinda  
PT. Tilleke & Gibbins Indonesia Lippo Kuningan Lantai  
12, Unit A Jalan H.R. Rasuna Said Kavling B-12 Kuningan

(54) Judul Desain Industri : DASHER PEMBUAT MINUMAN

(57) Klaim :  
Bentuk,Konfigurasi

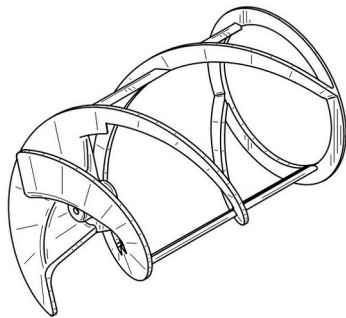

Tampak Perspektif

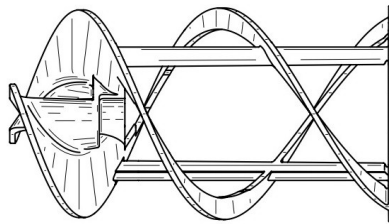

Tampak Atas

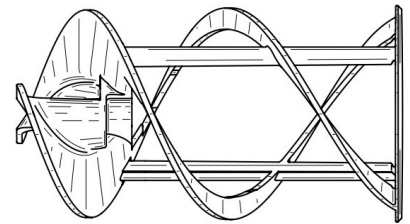

Tampak Bawah

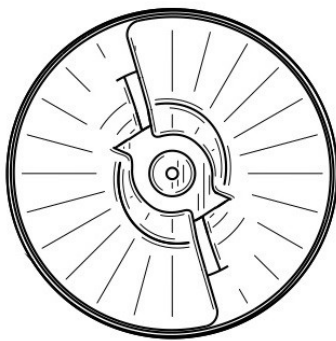

Tampak Depan

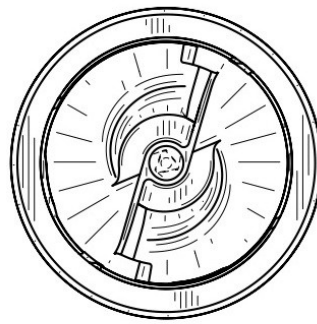

Tampak Belakang

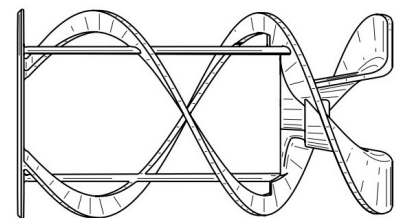

Tampak Samping

(19) ID

(51) Klasifikasi Locarno : 12-16

(21) No. Permohonan DI : A00202407419

(22) Tanggal Penerimaan Permohonan DI :  
16 Desember 2024

(30) Data Prioritas :

(31) Nomor (32) Tanggal (33) Negara  
2024303809741 20 Juni 2024 China (CN)

(43) Tanggal Pengumuman DI :  
03 Maret 2025

(71) Nama dan Alamat Pemohon Desain Industri:  
DONGFENG COMMERCIAL VEHICLE COMPANY  
LIMITED  
No. 2 Checheng Road, Zhangwan District, Shiyan City,  
Hubei, 442001, China (CN)

(72) Nama Pendesain :  
ZHOU, Juhong,CN SHU, Benfeng,CN LI,  
Wei,CN SHAO, Yangchun,CN ZHAO, Yao,CN  
HUANG, Taiqiang,CN SUN, Junjie,CN

(74) Nama dan Alamat Konsultan Desain Industri :  
Marodin Sijabat  
Adastra An Intellectual Property Firm Epi Walk Building 3  
rd Floor Jl. HR Rasuna Said No. 306, Rt 2/Rw 5 Karet  
Kuningan Setia Budi

(54) Judul Desain Industri : KABIN TRUK

(57) Klaim :  
Bentuk,Konfigurasi



Tampak Perspektif



Tampak Atas

Tampak Bawah



Tampak Depan

Tampak Belakang



Tampak Samping

(19) ID

(51) Klasifikasi Locarno : 12-08

(21) No. Permohonan DI : A00202407416

(22) Tanggal Penerimaan Permohonan DI :  
16 Desember 2024

(30) Data Prioritas :

(31) Nomor (32) Tanggal (33) Negara  
2024305841313 12 September 2024 China (CN)

(43) Tanggal Pengumuman DI :  
03 Maret 2025

(71) Nama dan Alamat Pemohon Desain Industri:  
DONGFENG COMMERCIAL VEHICLE COMPANY  
LIMITED  
No. 2 Checheng Road, Zhangwan District, Shiyan City,  
Hubei, 442001, China (CN)

(72) Nama Pendesain :  
SHU, Benfeng,CN ZHOU, Juhong,CN SU,  
Junqi ,CN SUN, Junjie,CN LI, Wei,CN  
HUANG, Taiqiang,CN SHAO, Yangchun,CN

(74) Nama dan Alamat Konsultan Desain Industri :  
Marodin Sijabat  
Adastra An Intellectual Property Firm Epi Walk Building 3  
rd Floor Jl. HR Rasuna Said No. 306, Rt 2/Rw 5 Karet  
Kuningan Setia Budi

(54) Judul Desain Industri : KABIN TRUK

(57) Klaim :  
Bentuk,Konfigurasi



Tampak Perspektif



Tampak Atas

Tampak Bawah



Tampak Depan

Tampak Belakang



Tampak Samping

(19) ID

(51) Klasifikasi Locarno : 12-16

(21) No. Permohonan DI : A00202407418

(22) Tanggal Penerimaan Permohonan DI :  
16 Desember 2024

(30) Data Prioritas :

(31) Nomor	(32) Tanggal	(33) Negara
2024305841309	12 September 2024	China (CN)

(43) Tanggal Pengumuman DI :  
03 Maret 2025

(71) Nama dan Alamat Pemohon Desain Industri:  
DONGFENG COMMERCIAL VEHICLE COMPANY  
LIMITED  
No. 2 Checheng Road, Zhangwan District, Shiyan City,  
Hubei, 442001, China (CN)

(72) Nama Pendesain :  
LI, Lan,CN      ZHOU, Juhong,CN      SUN,  
Junjie,CN      YUAN, Lang,CN      HUANG,  
Taiqiang ,CN      YANG, He,CN      DENG,  
Mengshi,CN

(74) Nama dan Alamat Konsultan Desain Industri :  
Marodin Sijabat  
Adastra An Intellectual Property Firm Epi Walk Building 3  
rd Floor Jl. HR Rasuna Said No. 306, Rt 2/Rw 5 Karet  
Kuningan Setia Budi

(54) Judul Desain Industri : DASHBOARD KENDARAAN

(57) Klaim :  
Bentuk,Konfigurasi

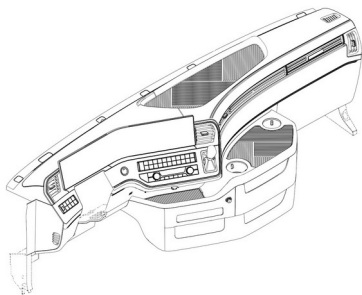

Tampak Perspektif

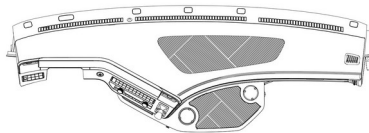

Tampak Atas

Tampak Bawah



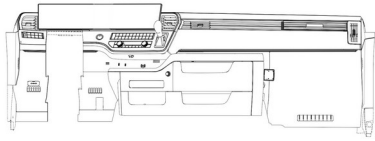

Tampak Depan

Tampak Belakang

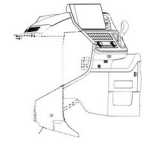

Tampak Samping

(19) ID

(51) Klasifikasi Locarno : 12-16

(21) No. Permohonan DI : A00202407424

(22) Tanggal Penerimaan Permohonan DI :  
16 Desember 2024

(30) Data Prioritas :

(31) Nomor	(32) Tanggal	(33) Negara
2024303809703	20 Juni 2024	China
		(CN)#DELIMETE RPRIOR#202430 7824810

(43) Tanggal Pengumuman DI :  
03 Maret 2025

(71) Nama dan Alamat Pemohon Desain Industri:  
DONGFENG COMMERCIAL VEHICLE COMPANY  
LIMITED  
No. 2 Checheng Road, Zhangwan District, Shiyan City,  
Hubei, 442001 , China (CN)

(72) Nama Pendesain :  
LI, Lan,CN      SUN, Junjie,CN      YUAN,  
LANG,CN      LIU, Xianghua,CN      LIU, Yang,CN  
ZHAO, Yao,CN      LI, Zhenhui,CN

(74) Nama dan Alamat Konsultan Desain Industri :  
Marodin Sijabat  
Adastra An Intellectual Property Firm Epi Walk Building 3  
rd Floor Jl. HR Rasuna Said No. 306, Rt 2/Rw 5 Karet  
Kuningan Setia Budi

(54) Judul Desain Industri : Dashboard Kendaraan

(57) Klaim :  
Bentuk,Konfigurasi

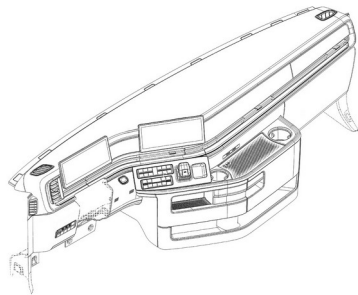

Tampak Perspektif

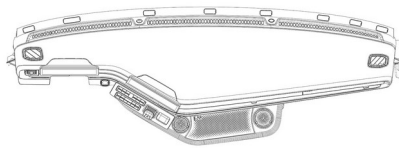

Tampak Atas

Tampak Bawah

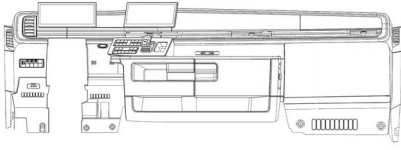

Tampak Depan

Tampak Belakang



Tampak Samping

(19) ID

(51) Klasifikasi Locarno : 21-01

(21) No. Permohonan DI : A00202407601

(22) Tanggal Penerimaan Permohonan DI :  
18 Desember 2024

(30) Data Prioritas :  
(31) Nomor (32) Tanggal (33) Negara

(43) Tanggal Pengumuman DI :  
03 Maret 2025

(71) Nama dan Alamat Pemohon Desain Industri:  
LEGO A/S  
Aastvej 1, 7190 Billund, Denmark (DK)

(72) Nama Pendesain :  
Mette Bro Sauerberg,DK

(74) Nama dan Alamat Konsultan Desain Industri :  
Prudence Jahja  
Januar Jahja and Partners, Menara Batavia lantai 19,  
Jalan K.H. Mas Mansyur Kavling 126, Jakarta Pusat

(54) Judul Desain Industri : Mainan

(57) Klaim :  
Bentuk, Konfigurasi, Komposisi Garis

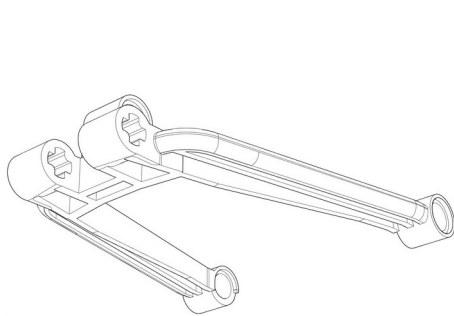

Tampak Perspektif

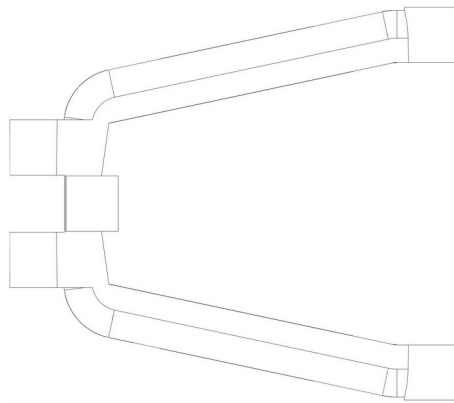

Tampak Atas

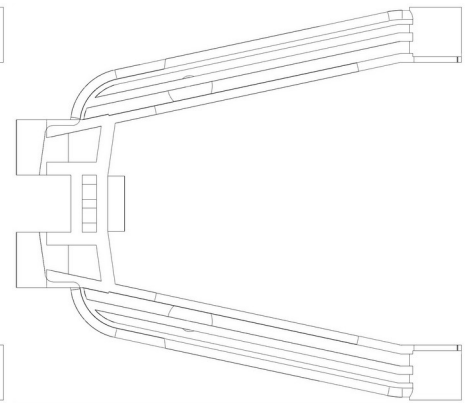

Tampak Bawah



Tampak Depan



Tampak Belakang

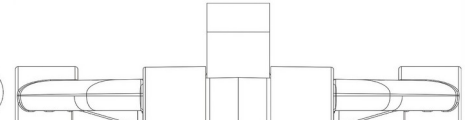

Tampak Samping

(19) ID

(51) Klasifikasi Locarno : 21-01

(21) No. Permohonan DI : A00202407613

(22) Tanggal Penerimaan Permohonan DI :  
18 Desember 2024

(30) Data Prioritas :  
(31) Nomor (32) Tanggal (33) Negara

(43) Tanggal Pengumuman DI :  
03 Maret 2025

(71) Nama dan Alamat Pemohon Desain Industri:  
LEGO A/S  
Aastvej 1, 7190 Billund, Denmark (DK)

(72) Nama Pendesain :  
Miriam Toril,ES

(74) Nama dan Alamat Konsultan Desain Industri :  
Prudence Jahja  
Januar Jahja and Partners, Menara Batavia lantai 19,  
Jalan K.H. Mas Mansyur Kavling 126, Jakarta Pusat

(54) Judul Desain Industri : Mainan

(57) Klaim :  
Bentuk,Konfigurasi,Komposisi Garis

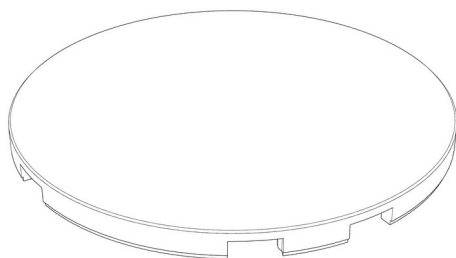

Tampak Perspektif

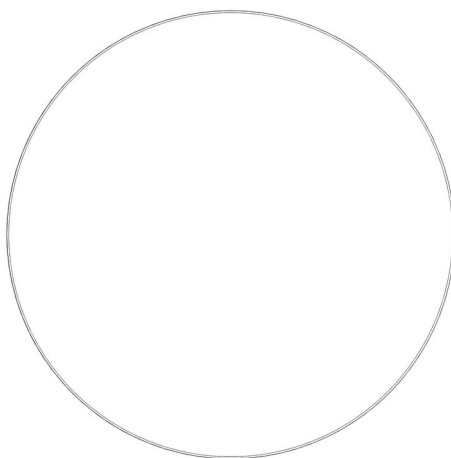

Tampak Atas

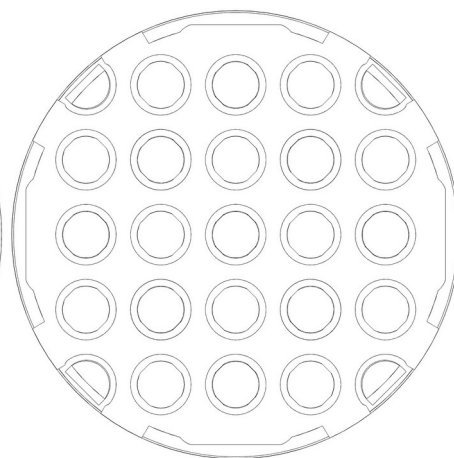

Tampak Bawah



Tampak Depan



Tampak Belakang



Tampak Samping

(19) ID

(51) **Klasifikasi Locarno : 21-01**

(21) **No. Permohonan DI :** A00202407612

(22) **Tanggal Penerimaan Permohonan DI :**  
18 Desember 2024

(30) **Data Prioritas :**  
(31) Nomor (32) Tanggal (33) Negara

(43) **Tanggal Pengumuman DI :**  
03 Maret 2025

(71) **Nama dan Alamat Pemohon Desain Industri:**  
LEGO A/S  
Aastvej 1, 7190 Billund, Denmark (DK)

(72) **Nama Pendesain :**  
Stepan Pekar,CZ

(74) **Nama dan Alamat Konsultan Desain Industri :**  
Prudence Jahja  
Januar Jahja and Partners, Menara Batavia lantai 19,  
Jalan K.H. Mas Mansyur Kavling 126, Jakarta Pusat

(54) **Judul Desain Industri :** Mainan

(57) **Klaim :**  
Bentuk,Konfigurasi,Komposisi Garis

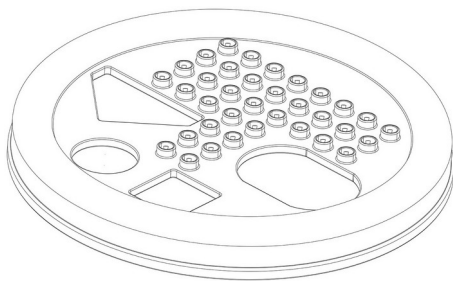

Tampak Perspektif

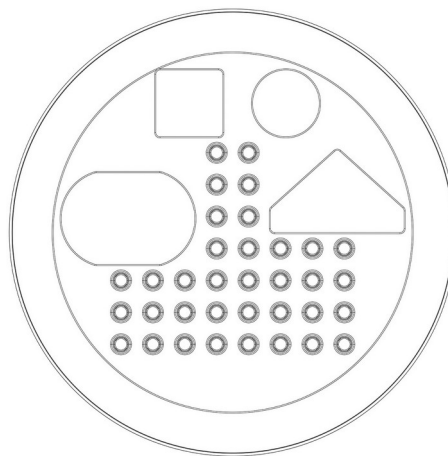

Tampak Atas



Tampak Bawah



Tampak Depan



Tampak Belakang



Tampak Samping

(19) ID

(51) Klasifikasi Locarno : 12-16

(21) No. Permohonan DI : A00202500302

(22) Tanggal Penerimaan Permohonan DI :  
17 Januari 2025

(30) Data Prioritas :  
(31) Nomor (32) Tanggal (33) Negara

(43) Tanggal Pengumuman DI :  
03 Maret 2025

(71) Nama dan Alamat Pemohon Desain Industri:  
PT DTECH SEJAHTERA BERSAMA  
Jalan Nusantara 18 Canden Kutowinangun Lor, Tingkir,  
Kota Salatiga, Jawa Tengah 50742, Indonesia (ID)

(72) Nama Pendesain :  
FERIAN RIZKI ARBIANTO,ID FAHMI AJI  
WIRAHMAN,ID LUTHFY IQBAL MUSTHOFA,ID  
MUCHAMMAD RIFKI,ID

(74) Nama dan Alamat Konsultan Desain Industri :

(54) Judul Desain Industri : DUDUKAN AKI PNP F1ZR

(57) Klaim :  
Bentuk,Konfigurasi

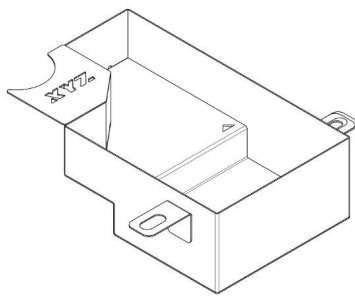

Tampak Perspektif

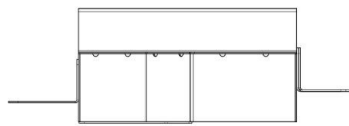

Tampak Atas



Tampak Bawah

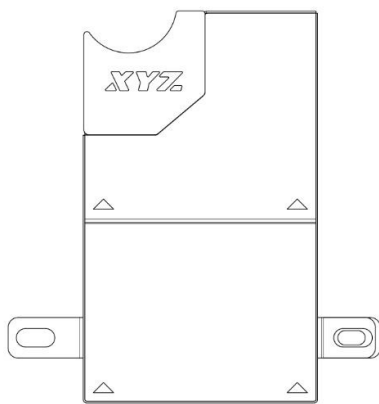

Tampak Depan

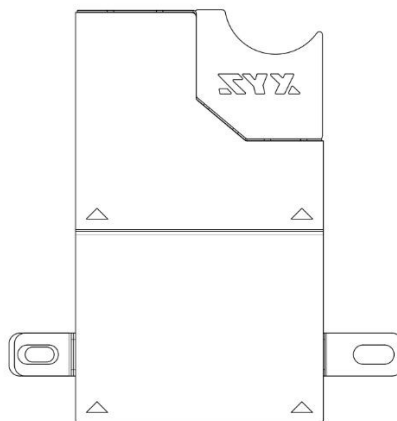

Tampak Belakang

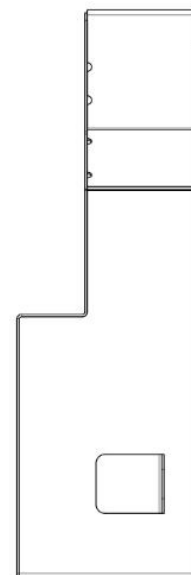

Tampak Samping

(19) ID

(51) Klasifikasi Locarno : 15-04

(21) No. Permohonan DI : A00202500345

(22) Tanggal Penerimaan Permohonan DI :  
20 Januari 2025

(30) Data Prioritas :

(31) Nomor	(32) Tanggal	(33) Negara
29/953,627	23 Juli 2024	United States of America (US)

(43) Tanggal Pengumuman DI :  
03 Maret 2025

(71) Nama dan Alamat Pemohon Desain Industri:  
CATERPILLAR INC.  
100 NE Adams Street Peoria, IL 61629-9510, United States of America (US)

(72) Nama Pendesain :  
Ananda Sudhakar PONNUSAMY,US  
Rameshkrishnan LAKSHMI NARAYANAN,IN

(74) Nama dan Alamat Konsultan Desain Industri :  
Ludiyanto  
Jalan Hayam Wuruk No. 3 i & j Jakarta Pusat

(54) Judul Desain Industri : SELONGSONG BANTALAN

(57) Klaim :  
Konfigurasi

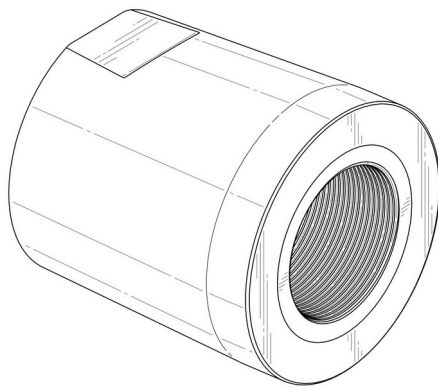

Tampak Perspektif

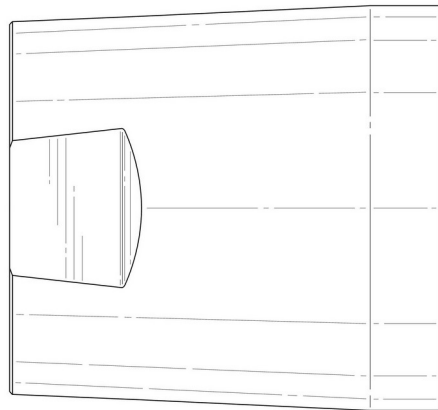

Tampak Atas

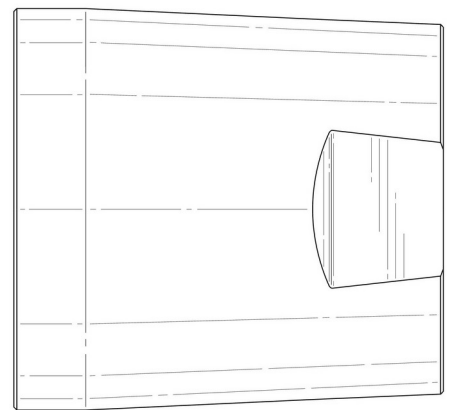

Tampak Bawah

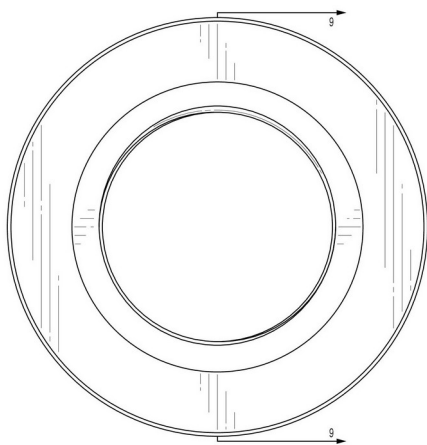

Tampak Depan

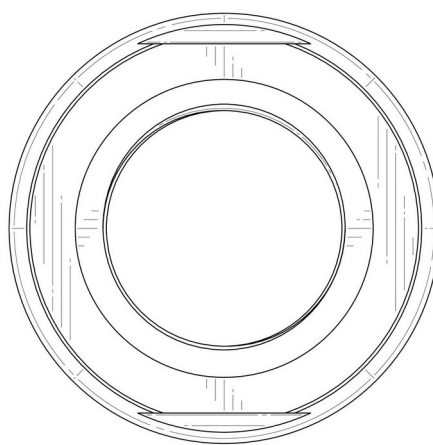

Tampak Belakang

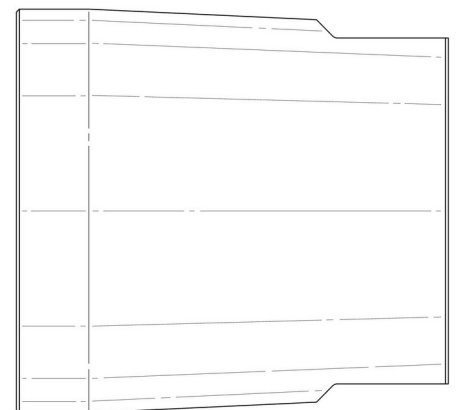

Tampak Samping



(19) ID

(51) Klasifikasi Locarno : 08-03

(21) No. Permohonan DI : A00202500436

(22) Tanggal Penerimaan Permohonan DI :  
23 Januari 2025

(30) Data Prioritas :  
(31) Nomor (32) Tanggal (33) Negara

(43) Tanggal Pengumuman DI :  
03 Maret 2025

(71) Nama dan Alamat Pemohon Desain Industri:  
SHAOXIN WU  
PERGUDANGAN KAMAL BISNIS CENTER (KBC) JL.  
KAMAL MUARA NO. 2A Kamal Muara, Penjaringan, Kota  
Adm. Jakarta Utara, DKI Jakarta 14470, Indonesia (ID)

(72) Nama Pendesain :  
SHAOXIN WU,CN

(74) Nama dan Alamat Konsultan Desain Industri :  
Anny Susanto  
Pamerindo Paten Komplek Green Ville Maisonette blok  
FB 10 Jl. Tanjung Duren Raya, Duri Kepa

(54) Judul Desain Industri : PISAU

(57) Klaim :  
Bentuk,Konfigurasi,Komposisi Garis,Komposisi Warna



Tampak Perspektif

Tampak Atas

Tampak Bawah



Tampak Depan

Tampak Belakang

Tampak Samping

(19) ID

(51) Klasifikasi Locarno : 06-01

(21) No. Permohonan DI : A00202500540

(22) Tanggal Penerimaan Permohonan DI :  
30 Januari 2025

(30) Data Prioritas :  
(31) Nomor (32) Tanggal (33) Negara

(43) Tanggal Pengumuman DI :  
03 Maret 2025

(71) Nama dan Alamat Pemohon Desain Industri:  
PT. Emrik Trading Internasional  
Ruko Peterongan Plaza C-2, JLN. MT. Haryono No.719  
Wonodri, Semarang Selatan, Kota Semarang, Jawa Tengah  
50242, Indonesia (ID)

(72) Nama Pendesain :  
Anthony Spon-Smith,AU

(74) Nama dan Alamat Konsultan Desain Industri :

(54) Judul Desain Industri : Kursi Santai Mumba/Mumba Lounge Chair

(57) Klaim :  
Bentuk,Konfigurasi,Komposisi Warna



Tampak Perspektif

Tampak Atas

Tampak Bawah



Tampak Depan

Tampak Belakang

Tampak Samping

(19) ID

(51) Klasifikasi Locarno : 14-03

(21) No. Permohonan DI : A00202500558

(22) Tanggal Penerimaan Permohonan DI :  
31 Januari 2025

(30) Data Prioritas :

(31) Nomor (32) Tanggal (33) Negara  
2024304879775 02 Agustus 2024 China (CN)

(43) Tanggal Pengumuman DI :  
03 Maret 2025

(71) Nama dan Alamat Pemohon Desain Industri:  
SHENZHEN TRANSSION HOLDINGS CO., LTD.  
Unit 1, 24th Floor, Transsion Building, No. 8 Xianyuan  
Road, Xili Community, Xili Street, Nanshan District, Shenzhen,  
Guangdong 518000, China, China (CN)

(72) Nama Pendesain :

PAN, Yan,CN LI, Junhao,CN LUO,  
Yuanyuan,CN GE, Chunlei,CN ZHANG,  
Zhipeng,CN SU, Yuanxin,CN DENG,  
Haolei,CN LU, Hang,CN LI, Ming,CN  
ZHAO, Chundong,CN

(74) Nama dan Alamat Konsultan Desain Industri :

Maria Carola D Monintja  
Wisma 46, Lantai 24 Jl. Jenderal Sudirman Kav. 1  
Jakarta Pusat

(54) Judul Desain Industri : Telepon Genggam

(57) Klaim :  
Konfigurasi,Bentuk

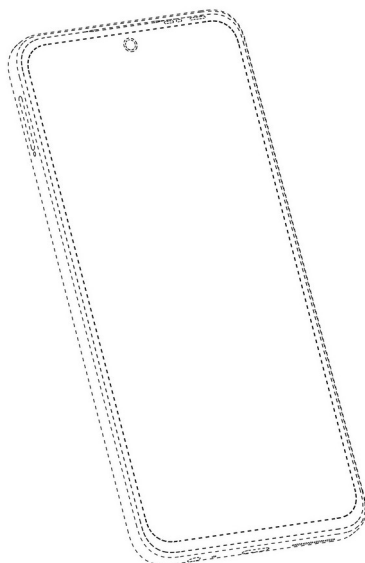

Tampak Perspektif



Tampak Atas

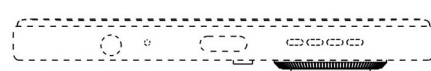

Tampak Bawah



Tampak Depan

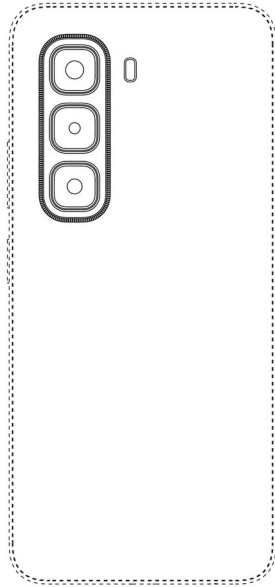

Tampak Belakang



Tampak Samping

(19) ID

(51) Klasifikasi Locarno : 12-03

(21) No. Permohonan DI : A00202500602

(22) Tanggal Penerimaan Permohonan DI :  
03 Februari 2025

(30) Data Prioritas :  
(31) Nomor (32) Tanggal (33) Negara

(43) Tanggal Pengumuman DI :  
03 Maret 2025

(71) Nama dan Alamat Pemohon Desain Industri:  
PT. Industri Kereta Api (Persero)  
Jl. Yos Sudarso No. 71 Madiun Lor, Manguharjo, Kota  
Madiun, Jawa Timur 63122, Indonesia (ID)

(72) Nama Pendesain :  
Abdul Rohman Farid, ST.,ID Rivananto  
Hernanda, ST.,ID Karisma Rizal, ST.,ID Beny  
Andika, ST.,ID

(74) Nama dan Alamat Konsultan Desain Industri :

(54) Judul Desain Industri : Set dan Konfigurasi Desain Bogie Gerbong Barang

(57) Klaim :  
Bentuk, Konfigurasi

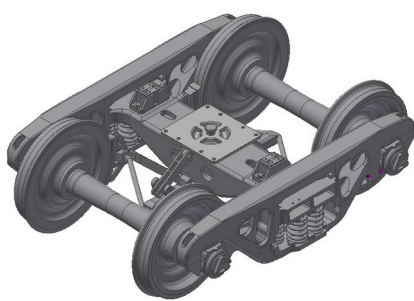

Tampak Perspektif

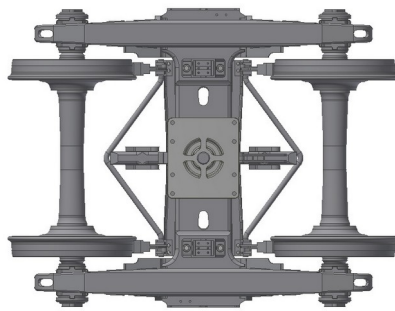

Tampak Atas

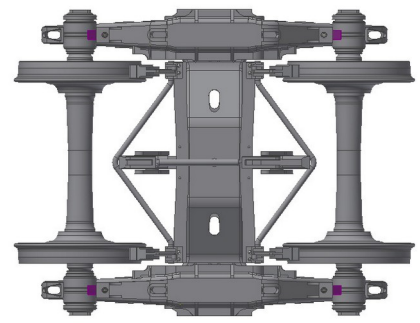

Tampak Bawah

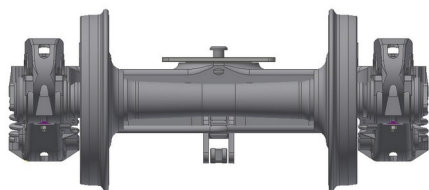

Tampak Depan

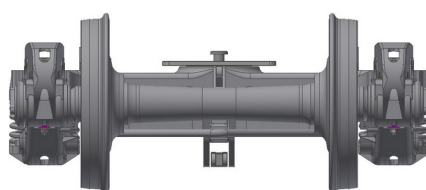

Tampak Belakang



Tampak Samping

(19) ID

(51) Klasifikasi Locarno : 28-03

(21) No. Permohonan DI : A00202500662

(22) Tanggal Penerimaan Permohonan DI :  
06 Februari 2025

(30) Data Prioritas :

(31) Nomor	(32) Tanggal	(33) Negara
29/956,269	06 Agustus 2024	United States of America (US)

(43) Tanggal Pengumuman DI :  
03 Maret 2025

(71) Nama dan Alamat Pemohon Desain Industri:  
MANSCAPED, LLC  
3753 Howard Hughes Parkway Suite 200 Las Vegas,  
NV 89169, United States of America (US)

(72) Nama Pendesain :  
Anh Hao TRAN,US Edilbert Neri ABILLAR,US  
Daniel VEIGA,PT Celine PENG,CN Brian  
Robert DUNFEE,US Chee Min HONG,US

(74) Nama dan Alamat Konsultan Desain Industri :  
Kelvin Wibawa  
Pondok Hijau Golf, Cluster Emerald, Jalan Emerald  
Selatan 2 No. 26, Gading Serpong, Tangerang 15810

(54) Judul Desain Industri : ALAT CUKUR

(57) Klaim :  
Bentuk,Konfigurasi

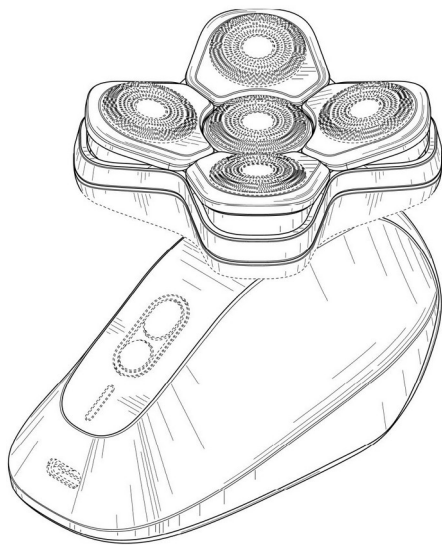

Tampak Perspektif

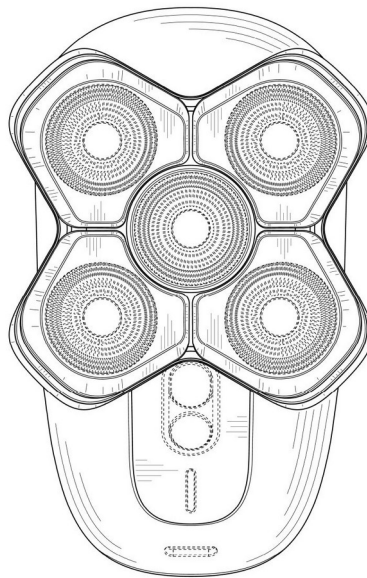

Tampak Atas

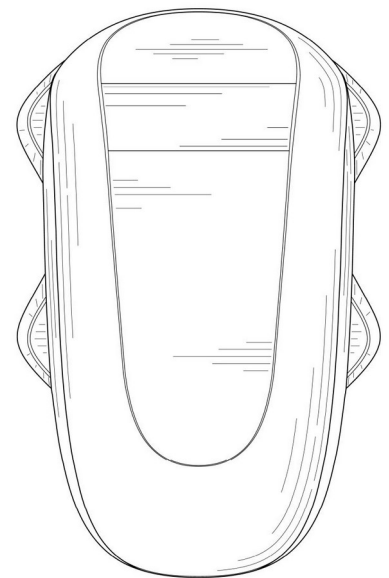

Tampak Bawah

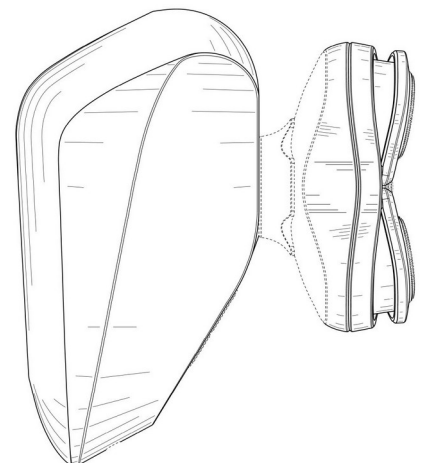
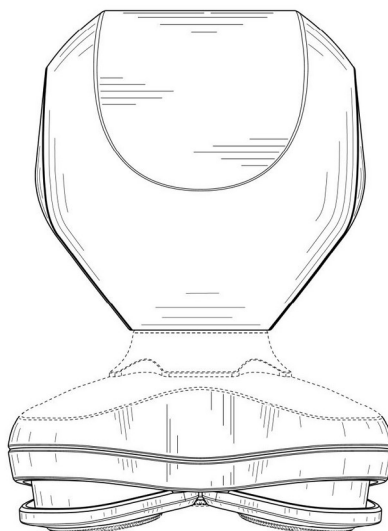
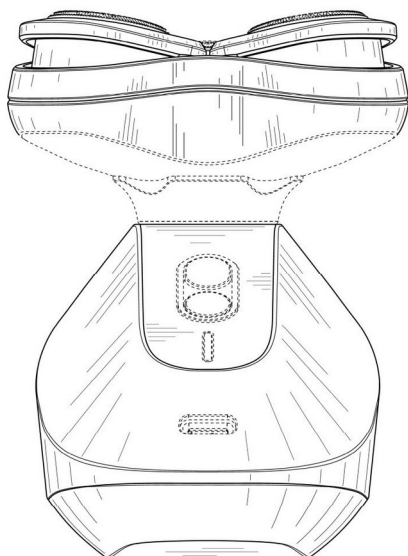

Tampak Depan

Tampak Belakang

Tampak Samping



(19) ID

(51) Klasifikasi Locarno : 28-03

(21) No. Permohonan DI : A00202500710

(22) Tanggal Penerimaan Permohonan DI :  
07 Februari 2025

(30) Data Prioritas :

(31) Nomor	(32) Tanggal	(33) Negara
29/956,930	09 Agustus 2024	United States of America (US)

(43) Tanggal Pengumuman DI :  
03 Maret 2025

(71) Nama dan Alamat Pemohon Desain Industri:  
MANSCAPED, LLC  
3753 Howard Hughes Parkway Suite 200 Las Vegas, NV  
89169, United States of America (US)

(72) Nama Pendesain :

Anh Hao TRAN,US	Marcelo Mascarenhas	
KERTESZ,US	Timothy Richard SWISS,US	
Daniel VEIGA,PT	Joshua GIBERSON,US	Brian
Robert DUNFEE,US	Chee Min HONG,US	

(74) Nama dan Alamat Konsultan Desain Industri :

Kelvin Wibawa  
Pondok Hijau Golf, Cluster Emerald, Jalan Emerald  
Selatan 2 No. 26, Gading Serpong, Tangerang

(54) Judul Desain Industri : Alat Tambahan Untuk Alat Cukur

(57) Klaim :  
Bentuk,Konfigurasi

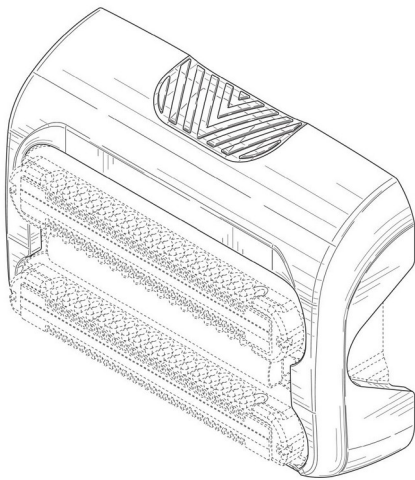

Tampak Perspektif

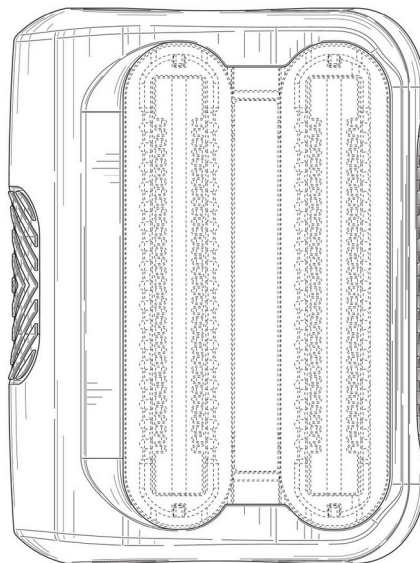

Tampak Atas

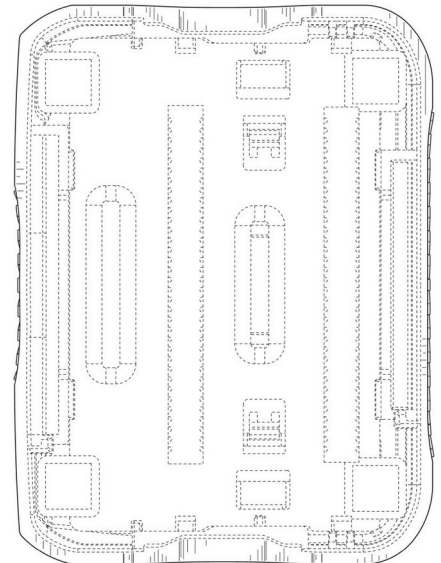

Tampak Bawah

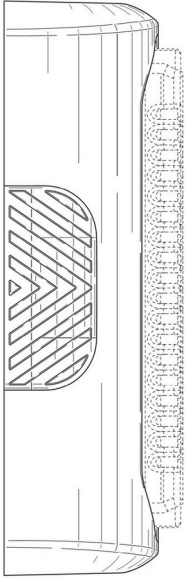

Tampak Depan

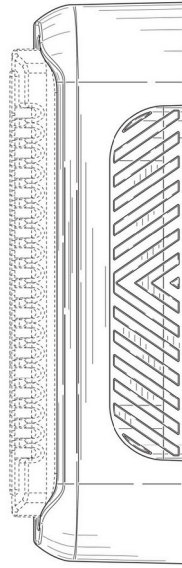

Tampak Belakang

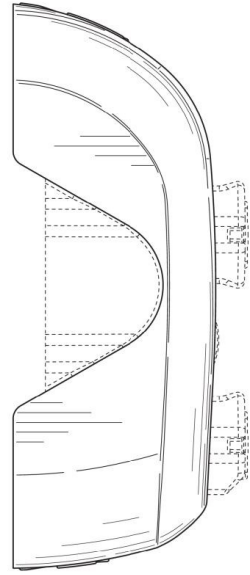

Tampak Samping

(19) ID

(51) Klasifikasi Locarno : 23-01

(21) No. Permohonan DI : A00202500719

(22) Tanggal Penerimaan Permohonan DI :  
07 Februari 2025

(30) Data Prioritas :  
(31) Nomor (32) Tanggal (33) Negara

(43) Tanggal Pengumuman DI :  
03 Maret 2025

(71) Nama dan Alamat Pemohon Desain Industri:  
PT Aiwo Internasional Indonesia  
Jl. Raya Trawas – Mojosari No.Km 3,98, Wonokerto  
Sekargadung, Pungging, Kab. Mojokerto, Jawa Timur 61384,  
Indonesia (ID)

(72) Nama Pendesain :  
Erikcson,ID

(74) Nama dan Alamat Konsultan Desain Industri :  
Jekrinus H Sirait  
Jekrinus & Co Karindra Building Lantai 2 No. 7, Jl.  
Palmerah Selatan No. 30 A, RT. 04/RW. 2, Kelurahan Gelora,  
Kecamatan Tanah Abang, Jakarta Pusat

(54) Judul Desain Industri : KERAN AIR

(57) Klaim :  
Bentuk,Konfigurasi



Tampak Perspektif



Tampak Atas



Tampak Bawah



Tampak Depan

Tampak Belakang

Tampak Samping

(19) ID

(51) Klasifikasi Locarno : 26-02

(21) No. Permohonan DI : A00202500731

(22) Tanggal Penerimaan Permohonan DI :  
10 Februari 2025

(30) Data Prioritas :  
(31) Nomor (32) Tanggal (33) Negara

(43) Tanggal Pengumuman DI :  
03 Maret 2025

(71) Nama dan Alamat Pemohon Desain Industri:  
MUHAMMAD SARWANI  
Dusun Talun RT001 RW001 Purwosari, Kutoarjo, Kab.  
Purworejo, Jawa Tengah 54251, Indonesia (ID)

(72) Nama Pendesain :  
MUHAMMAD SARWANI, ID

(74) Nama dan Alamat Konsultan Desain Industri :

(54) Judul Desain Industri : LENTERA HIBRIDA PELITA DESA DSK 1-3

(57) Klaim :  
Bentuk, Konfigurasi, Komposisi Warna, Komposisi Garis

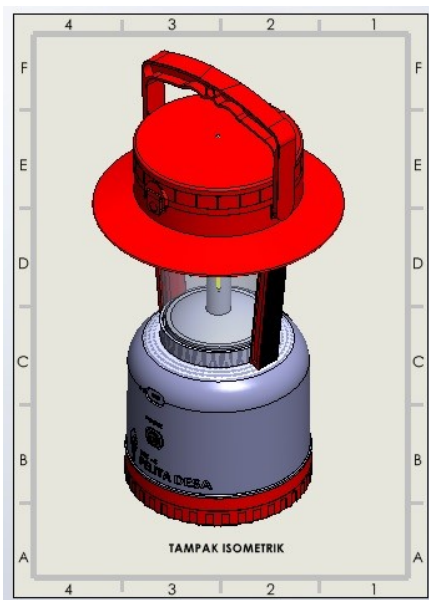

Tampak Perspektif

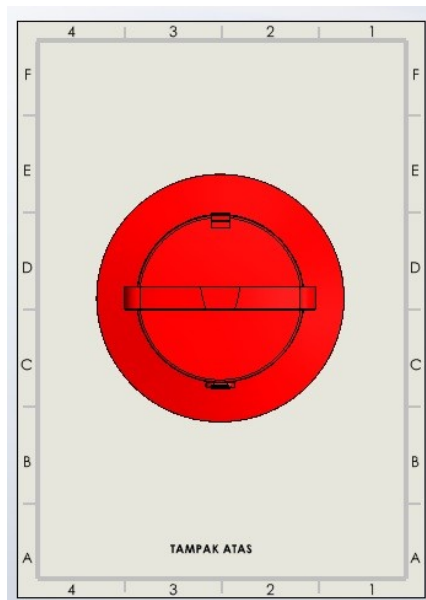

Tampak Atas

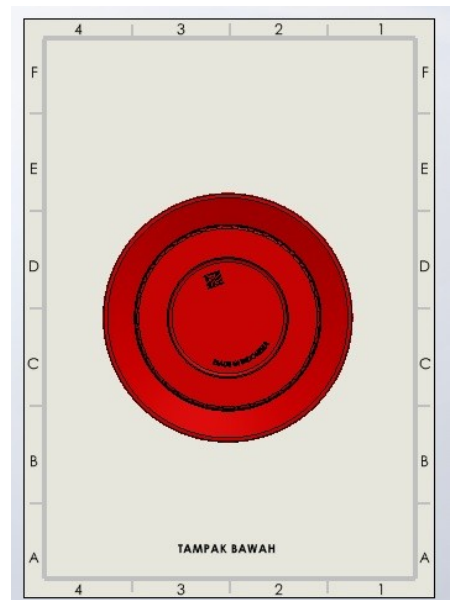

Tampak Bawah



Tampak Depan

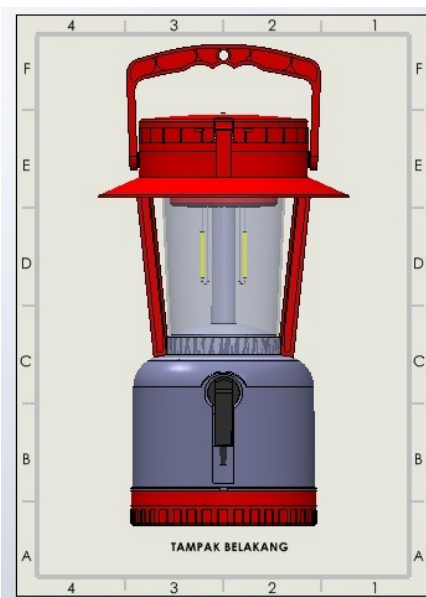

Tampak Belakang

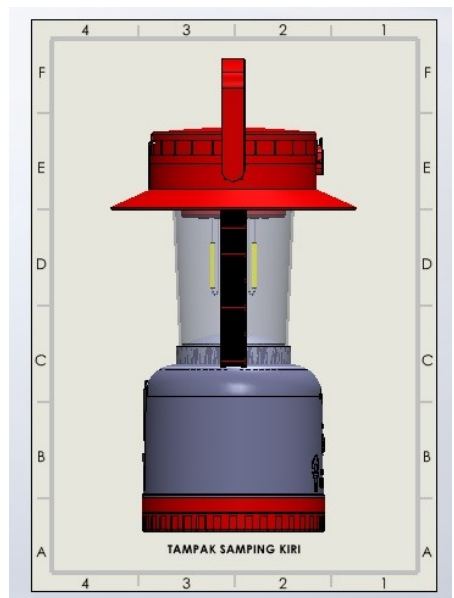

Tampak Samping



(19) ID

(51) Klasifikasi Locarno : 10-02

(21) No. Permohonan DI : A00202500782

(22) Tanggal Penerimaan Permohonan DI :  
11 Februari 2025

(30) Data Prioritas :  
(31) Nomor (32) Tanggal (33) Negara

(43) Tanggal Pengumuman DI :  
03 Maret 2025

(71) Nama dan Alamat Pemohon Desain Industri:  
Hua Qing  
No. 213, Yan'an Road, Chengqu Subdistrict Office,  
Zhanggong District, Ganzhou City, Jiangxi Province, China  
(CN)

(72) Nama Pendesain :  
Hua Qing, CN

(74) Nama dan Alamat Konsultan Desain Industri :  
R. Muhammad Firdaus  
Jl. Janur Blok A.8, No. 20-21, RT.002 RW.004, Kel.  
Pondok Kelapa, Kec. Duren Sawit, Jakarta Timur

(54) Judul Desain Industri : Jam Tangan dan Arloji

(57) Klaim :  
Bentuk



Tampak Perspektif



Tampak Atas



Tampak Bawah



Tampak Depan



Tampak Belakang



Tampak Samping

(19) ID

(51) Klasifikasi Locarno : 25-01

(21) No. Permohonan DI : A00202500819

(22) Tanggal Penerimaan Permohonan DI :  
13 Februari 2025

(30) Data Prioritas :

(31) Nomor (32) Tanggal (33) Negara  
30202400855U 13 Agustus 2024 Singapore (SG)

(43) Tanggal Pengumuman DI :  
03 Maret 2025

(71) Nama dan Alamat Pemohon Desain Industri:

Lim, Jee Keng  
Block B3A-2, #30-02 Mercuri 2, R&F Tanjung Puteri, Jalan  
Tanjung Puteri 1, 80300, Johor Bahru, Malaysia (MY)

(72) Nama Pendesain :

Lim, Jee Keng,SG

(74) Nama dan Alamat Konsultan Desain Industri :

Teuku Kemal Hussein  
JL. T NO. 29 RT. 04 RW. 09, KEBON BARU, TEBET

(54) Judul Desain Industri : Tangki Pengelolaan Air Badai

(57) Klaim :  
Bentuk, Konfigurasi

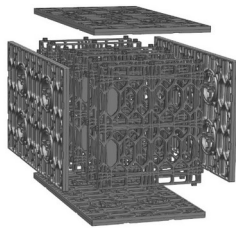

Tampak Perspektif

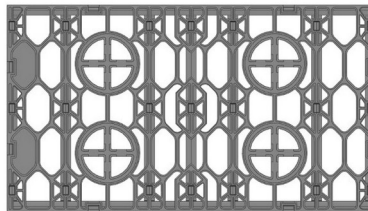

Tampak Atas

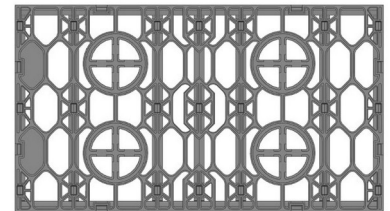

Tampak Bawah

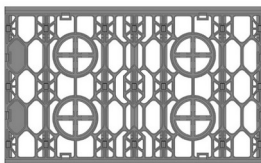

Tampak Depan

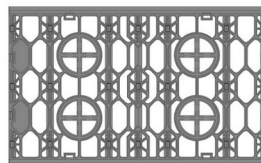

Tampak Belakang

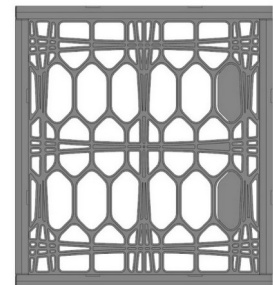

Tampak Samping



(19) ID

(51) Klasifikasi Locarno : 12-16

(21) No. Permohonan DI : A00202500822

(22) Tanggal Penerimaan Permohonan DI :  
13 Februari 2025

(30) Data Prioritas :  
(31) Nomor (32) Tanggal (33) Negara

(43) Tanggal Pengumuman DI :  
03 Maret 2025

(71) Nama dan Alamat Pemohon Desain Industri:  
RICHARD STEVEN TANTIONO  
Jl. Inspol Suwoto 8 RT.005 RW.004 Kalirejo, Lawang,  
Kab. Malang, Jawa Timur 65216, Indonesia (ID)

(72) Nama Pendesain :  
RICHARD STEVEN TANTIONO, ID

(74) Nama dan Alamat Konsultan Desain Industri :  
Emmy Hartati Hardjo  
Jl. Raya Perjuangan No. 11 C, Kebon Jeruk, Jakarta  
Barat

(54) Judul Desain Industri :  
Bemper Depan Mobil

(57) Klaim :  
Bentuk, Konfigurasi



Gambar 1 : Tampak Perspektif

Tampak Perspektif



Gambar 6 : Tampak Atas

Tampak Atas



Gambar 7 : Tampak Bawah

Tampak Bawah



Gambar 2 : Tampak Depan

Tampak Depan



Gambar 3 : Tampak Belakang

Tampak Belakang

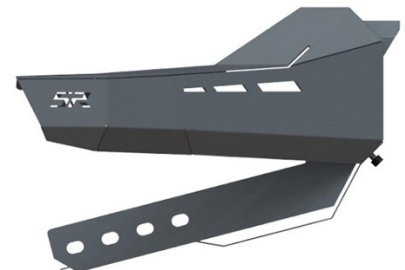

Gambar 5 : Tampak Samping Kiri

Tampak Samping

(19) ID

(51) Klasifikasi Locarno : 12-16

(21) No. Permohonan DI : A00202500830

(22) Tanggal Penerimaan Permohonan DI :  
13 Februari 2025

(30) Data Prioritas :  
(31) Nomor (32) Tanggal (33) Negara

(43) Tanggal Pengumuman DI :  
03 Maret 2025

(71) Nama dan Alamat Pemohon Desain Industri:  
RICHARD STEVEN TANTIONO  
Jl. Inpol Suwoto 8 RT.005 RW.004 Kalirejo, Lawang,  
Kab. Malang, Jawa Timur 65216, Indonesia (ID)

(72) Nama Pendesain :  
RICHARD STEVEN TANTIONO, ID

(74) Nama dan Alamat Konsultan Desain Industri :  
Emmy Hartati Hardjo  
Jl. Raya Perjuangan No. 11 C, Kebon Jeruk, Jakarta  
Barat

(54) Judul Desain Industri : VARIASI BAK BELAKANG MOBIL

(57) Klaim :  
Bentuk, Konfigurasi, Komposisi Garis



Gambar 1 : Tampak Perspektif

Tampak Perspektif



Gambar 6 : Tampak Atas

Tampak Atas

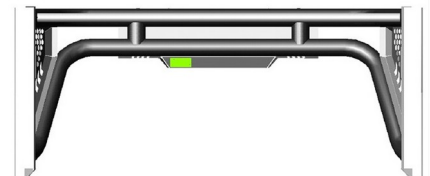

Gambar 7 : Tampak Bawah

Tampak Bawah



Gambar 2 : Tampak Depan

Tampak Depan



Gambar 3 : Tampak Belakang

Tampak Belakang

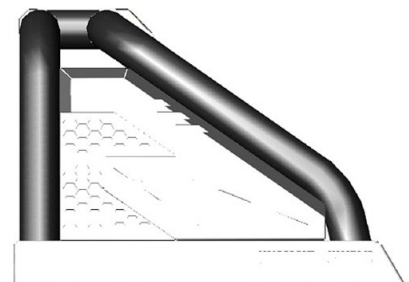

Gambar 5 : Tampak Samping Kiri

Tampak Samping

(19) ID

(51) Klasifikasi Locarno : 12-16

(21) No. Permohonan DI : A00202500831

(22) Tanggal Penerimaan Permohonan DI :  
13 Februari 2025

(30) Data Prioritas :  
(31) Nomor (32) Tanggal (33) Negara

(43) Tanggal Pengumuman DI :  
03 Maret 2025

(71) Nama dan Alamat Pemohon Desain Industri:  
MUHAMMAD MIFTAHU SHOBIRIN  
Dsn Krajan, RT.004/RW.005 Suruh, Suruh, Kab.  
Semarang, Jawa Tengah 50776, Indonesia (ID)

(72) Nama Pendesain :  
MUHAMMAD MIFTAHU SHOBIRIN, ID

(74) Nama dan Alamat Konsultan Desain Industri :

(54) Judul Desain Industri : COVER RADIATOR SPINNER BAD MODEL 1

(57) Klaim :  
Bentuk, Konfigurasi

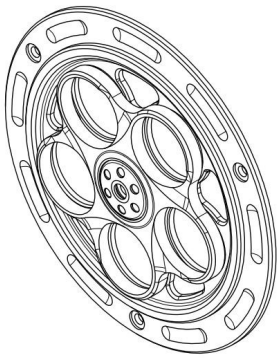

Tampak Perspektif

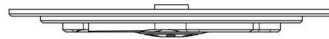

Tampak Atas

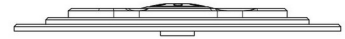

Tampak Bawah

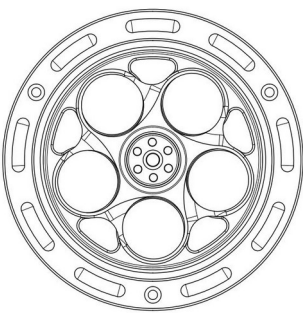

Tampak Depan

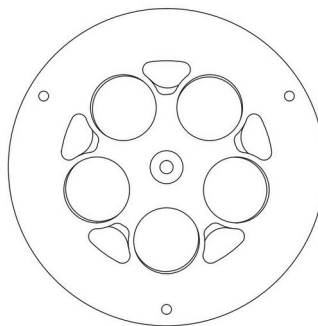

Tampak Belakang



Tampak Samping

(19) ID

(51) Klasifikasi Locarno : 12-16

(21) No. Permohonan DI : A00202500832

(22) Tanggal Penerimaan Permohonan DI :  
13 Februari 2025

(30) Data Prioritas :  
(31) Nomor (32) Tanggal (33) Negara

(43) Tanggal Pengumuman DI :  
03 Maret 2025

(71) Nama dan Alamat Pemohon Desain Industri:  
MUHAMMAD MIFTAHU SHOBIRIN  
Dsn Krajan, RT.004/RW.005 Suruh, Suruh, Kab.  
Semarang, Jawa Tengah 50776, Indonesia (ID)

(72) Nama Pendesain :  
MUHAMMAD MIFTAHU SHOBIRIN, ID

(74) Nama dan Alamat Konsultan Desain Industri :

(54) Judul Desain Industri : COVER RADIATOR SPINNER BAD MODEL 2

(57) Klaim :  
Bentuk, Konfigurasi

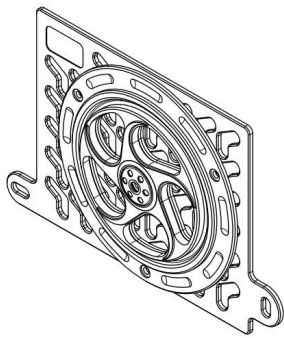

Tampak Perspektif



Tampak Atas



Tampak Bawah

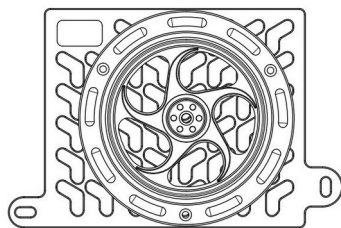

Tampak Depan

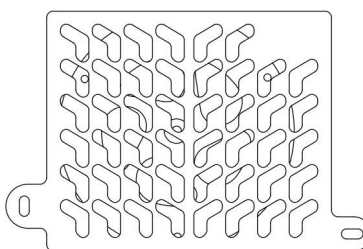

Tampak Belakang



Tampak Samping

(19) ID

(51) **Klasifikasi Locarno : 02-02**

(21) **No. Permohonan DI :** A00202500840

(22) **Tanggal Penerimaan Permohonan DI :**  
14 Februari 2025

(30) **Data Prioritas :**  
(31) Nomor (32) Tanggal (33) Negara

(43) **Tanggal Pengumuman DI :**  
03 Maret 2025

(71) **Nama dan Alamat Pemohon Desain Industri:**

PT Ritel Jaya Abadi  
Epiwalk Epicentrum lantai 3 A306-307 Kawasan Rasuna  
Said Epicentrum, Karet Kuningan, Setiabudi, DKI Jakarta  
12940. Karet Kuningan, Setiabudi, Kota Adm. Jakarta  
Selatan, DKI Jakarta 12940, Indonesia (ID)

(72) **Nama Pendesain :**  
Darma Adhitia, ID

(74) **Nama dan Alamat Konsultan Desain Industri :**  
Anggi Avianica Putri  
Jalan Griya Pratama III Blok IV No. 14, Kelurahan  
Pegangsaan Dua, Kecamatan Kelapa Gading, Kota Jakarta  
Utara, Daerah Khusus Ibukota Jakarta, 14250.

(54) **Judul Desain Industri :** Motif Jersey Unjuk Gigi Warna Putih

(57) **Klaim :**  
Bentuk, Konfigurasi, Komposisi Garis, Komposisi Warna

Tampak Perspektif



Tampak Depan

Tampak Atas



Tampak Belakang

Tampak Bawah

Tampak Samping

(19) ID

(51) Klasifikasi Locarno : 19-08

(21) No. Permohonan DI : A00202500841  
(22) Tanggal Penerimaan Permohonan DI :  
14 Februari 2025  
(30) Data Prioritas :  
(31) Nomor (32) Tanggal (33) Negara  
(43) Tanggal Pengumuman DI :  
03 Maret 2025

(71) Nama dan Alamat Pemohon Desain Industri:  
SUHANDI  
Jl. P. Matahari II Blok A 5/34, RT/RW 016/009, Kel.  
Kembangan Utara, Kec. Kembangan, Jakarta Barat., Kota  
Administrasi Jakarta Barat, DKI Jakarta Kembangan Utara,  
Kembangan, Kota Adm. Jakarta Barat, DKI Jakarta 11610,  
Indonesia (ID)

(72) Nama Pendesain :  
SUHANDI, ID

(74) Nama dan Alamat Konsultan Desain Industri :

(54) Judul Desain Industri : STIKER

(57) Klaim :  
Komposisi Garis, Komposisi Warna



Gambar 1 Tampak Depan

Tampak Perspektif

Tampak Atas

Tampak Bawah



Gambar 1 Tampak Depan

Tampak Depan



Gambar 1 Tampak Depan

Tampak Belakang

Tampak Samping

(19) ID

(51) Klasifikasi Locarno : 28-03

(21) No. Permohonan DI : A00202500850

(22) Tanggal Penerimaan Permohonan DI :  
17 Februari 2025

(30) Data Prioritas :  
(31) Nomor (32) Tanggal (33) Negara

(43) Tanggal Pengumuman DI :  
03 Maret 2025

(71) Nama dan Alamat Pemohon Desain Industri:  
PT Multi Sinar Bintang  
Menara Caraka Lantai 3, Kawasan Mega Kuningan, Jl  
DR. Ide Anak Agung Gde Agung No.1, RT.5/RW.2, Kuningan.  
Kuningan Timur, Setiabudi, Kota Adm. Jakarta Selatan, DKI  
Jakarta 12950, Indonesia (ID)

(72) Nama Pendesain :  
Deng, Yongjun,CN

(74) Nama dan Alamat Konsultan Desain Industri :

(54) Judul Desain Industri : Omnia Highspeed Hairdryer

(57) Klaim :  
Bentuk



Tampak Perspective



Tampak Atas

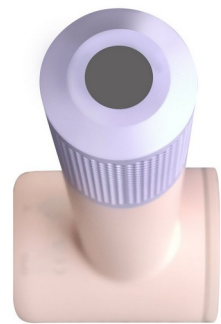

Tampak Bawah

Tampak Perspektif

Tampak Atas



Tampak Depan



Tampak Belakang



Tampak Kiri



Tampak Depan

Tampak Belakang

Tampak Samping

(19) ID

(51) Klasifikasi Locarno : 25-02

(21) No. Permohonan DI : A00202500852

(22) Tanggal Penerimaan Permohonan DI :  
17 Februari 2025

(30) Data Prioritas :  
(31) Nomor (32) Tanggal (33) Negara

(43) Tanggal Pengumuman DI :  
03 Maret 2025

(71) Nama dan Alamat Pemohon Desain Industri:  
ANTONIUS  
CITRA GARDEN 3 BLOK A -12 NO. 15 RT.003 /013  
Pegadungan, Kalideres, Kota Adm. Jakarta Barat, DKI Jakarta  
11810, Indonesia (ID)

(72) Nama Pendesain :  
ANTONIUS,ID

(74) Nama dan Alamat Konsultan Desain Industri :

(54) Judul Desain Industri : LIS DEKORASI

(57) Klaim :  
Bentuk,Konfigurasi,Komposisi Garis,Komposisi Warna



TAMPAK PERSPEKTIF

Tampak Perspektif



TAMPAK ATAS

Tampak Atas



TAMPAK BAWAH

Tampak Bawah



TAMPAK DEPAN

Tampak Depan



TAMPAK BELAKANG

Tampak Belakang



TAMPAK SAMPING KIRI

Tampak Samping

(19) ID

(51) Klasifikasi Locarno : 24-02

(21) No. Permohonan DI : A00202500853

(22) Tanggal Penerimaan Permohonan DI :  
17 Februari 2025

(30) Data Prioritas :  
(31) Nomor (32) Tanggal (33) Negara

(43) Tanggal Pengumuman DI :  
03 Maret 2025

(71) Nama dan Alamat Pemohon Desain Industri:  
PT. SUNAT MODERN INDONESIA  
Dsn. Gondosuli RT 05 RW 01 Desa Kare Kec. Kare, Kab.  
Madiun Kare, Kare, Kab. Madiun, Jawa Timur 63182,  
Indonesia (ID)

Geraldo Juan Lomboan  
• DDsn. Kare, RT RW 014/004 Desa Kare,  
Kecamatan Kare, Kabupaten Madiun, 63182, Provinsi Jawa  
Timur Kare, Kare, Kab. Madiun, Jawa Timur 63812, Indonesia  
(ID)

Nur Sahit Samrudin  
• Dsn. Gods. Gondosuli, RT RW 008/002 Desa  
Kare, Kecamatan Kare, Kabupaten Madiun, 63182, Provinsi  
Jawa Timur Kare, Kare, Kab. Madiun, Jawa Timur 63182,  
Indonesia (ID)

Tyo Anggin Virnando  
Dsn. Koripan, RT RW 006/003 Desa Cermo, Kecamatan  
Kare, Kabupaten Madiun, 63182, Provinsi Jawa Timur Cermo,  
Kare, Kab. Madiun, Jawa Timur 63182, Indonesia (ID)

(72) Nama Pendesain :  
Nur Sahit Samrudin, ID Geraldo Juan Lomboan, ID  
Tyo Anggin Virnando, ID

(74) Nama dan Alamat Konsultan Desain Industri :

(54) Judul Desain Industri : kepala injeksi tanpa jarum

(57) Klaim :  
Bentuk, Konfigurasi



Tampak Perspektif

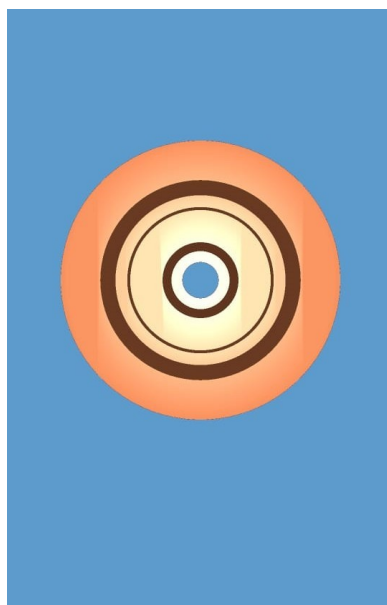

Tampak Atas

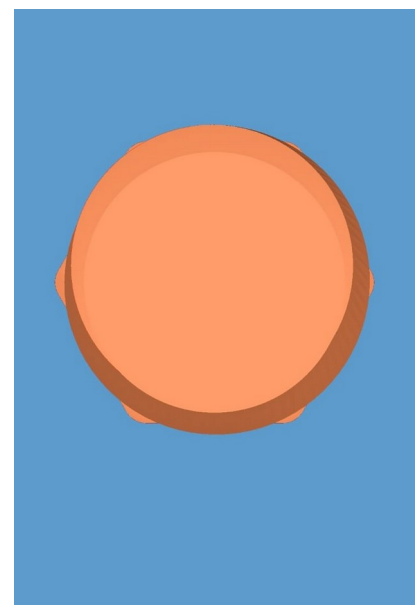

Tampak Bawah

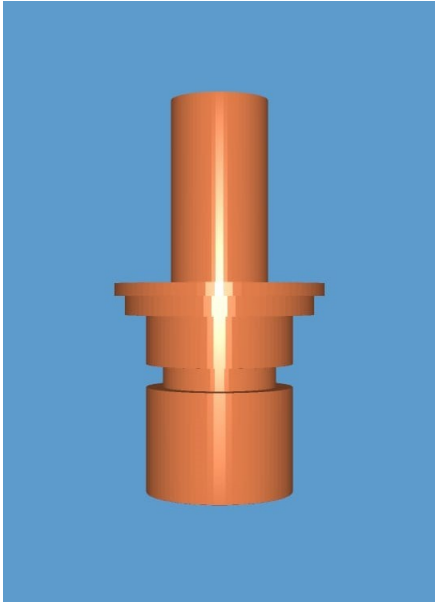

Tampak Depan

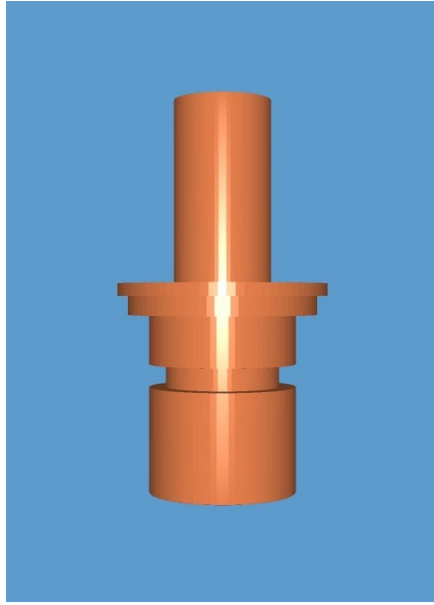

Tampak Belakang

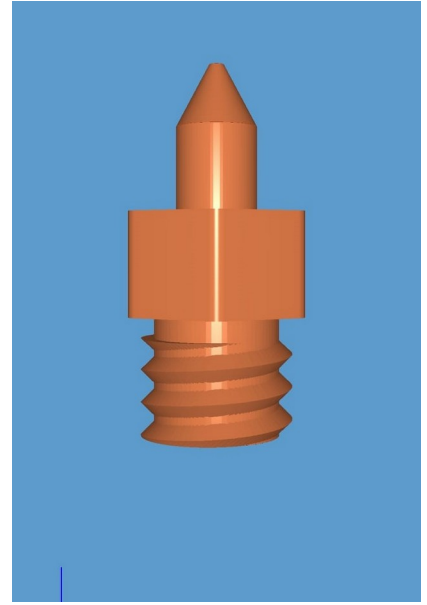

Tampak Samping

(19) ID

(51) Klasifikasi Locarno : 14-04

(21) No. Permohonan DI : A00202500860

(22) Tanggal Penerimaan Permohonan DI :  
17 Februari 2025

(30) Data Prioritas :  
(31) Nomor (32) Tanggal (33) Negara

(43) Tanggal Pengumuman DI :  
03 Maret 2025

(71) Nama dan Alamat Pemohon Desain Industri:  
Universitas Gunadarma  
JI Margonda Raya No. 100 Pondok Cina Pondok Cina,  
Beji, Kota Depok, Jawa Barat 16424, Indonesia (ID)

(72) Nama Pendesain :  
Dr. Bonang Waspadadi Ligar, S.Si, MMSI.,ID  
Julia Fajaryanti. ST., MMSI.,ID Ravi Ahmad Salim,  
MS., Ph.D.,ID Margareta Lola Lali Lulita, ID

(74) Nama dan Alamat Konsultan Desain Industri :

(54) Judul Desain Industri : Tampilan Antarmuka Pada Layar Ponsel

(57) Klaim :  
Bentuk

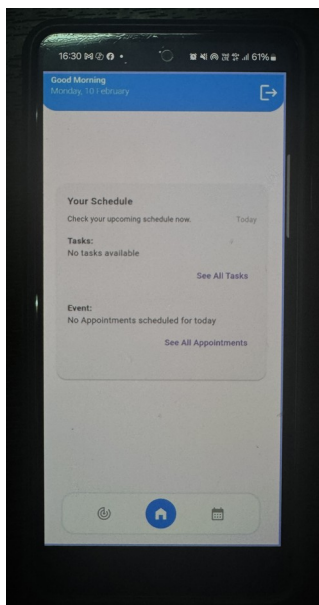

Tampak Perspektif

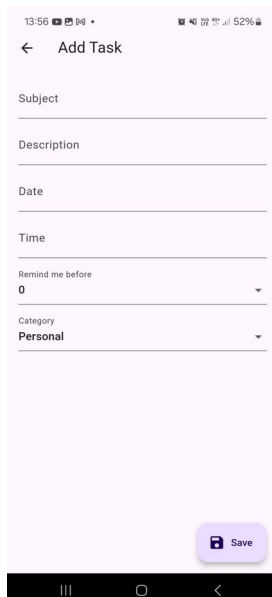

Tampak Atas

Tampak Bawah

Tampak Depan

Tampak Belakang

Tampak Samping

(19) ID

(51) Klasifikasi Locarno : 06-03

(21) No. Permohonan DI : A00202500861

(22) Tanggal Penerimaan Permohonan DI :  
17 Februari 2025

(30) Data Prioritas :  
(31) Nomor (32) Tanggal (33) Negara

(43) Tanggal Pengumuman DI :  
03 Maret 2025

(71) Nama dan Alamat Pemohon Desain Industri:  
Universitas Gunadarma  
Jl. Margonda Raya No. 100, Kelurahan Pondok Cina,  
Kecamatan Beji, Kota Depok, Jawa Barat 16424, Indonesia  
Pondok Cina, Beji, Kota Depok, Jawa Barat 16424, Indonesia  
(ID)

(72) Nama Pendesain :  
Remigius Hari Susanto, ST., M.Ars.,ID Dr.  
Veronika Widi Prabawasari, ST., MT.,ID Dr. X.  
Furuhitho, ST., MT.,ID Dr. Erma Triawati Christina,  
ST., MT.,ID Agus Nugroho, ST., MT.,ID

(74) Nama dan Alamat Konsultan Desain Industri :

(54) Judul Desain Industri : Meja

(57) Klaim :  
Bentuk,Konfigurasi



Tampak Perspektif

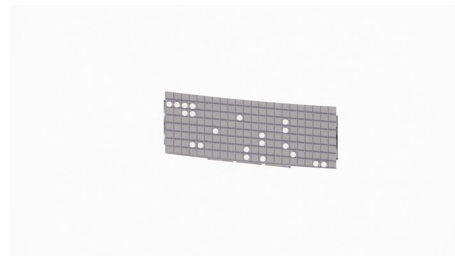

Tampak Atas

Tampak Bawah



Tampak Depan

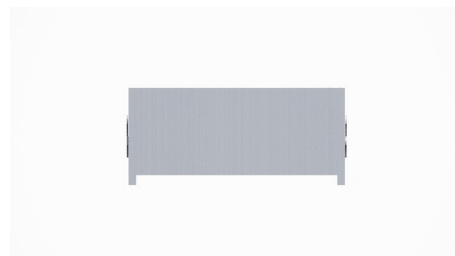

Tampak Belakang



Tampak Samping

(19) ID

(51) Klasifikasi Locarno : 26-06

(21) No. Permohonan DI : A00202500862

(22) Tanggal Penerimaan Permohonan DI :  
17 Februari 2025

(30) Data Prioritas :  
(31) Nomor (32) Tanggal (33) Negara

(43) Tanggal Pengumuman DI :  
03 Maret 2025

(71) Nama dan Alamat Pemohon Desain Industri:  
JEFFREY  
Apartemen Pantai Mutiara Tower Aru 17/6 Pluit,  
Penjaringan, Kota Adm. Jakarta Utara, DKI Jakarta 14450,  
Indonesia (ID)

(72) Nama Pendesain :  
JEFFREY, ID

(74) Nama dan Alamat Konsultan Desain Industri :  
Lanny Setiawan  
Pacific Patent Multiglobal DIPO Business Center Lt. 11,  
Jalan Jend. Gatot Subroto Kav. 51-52, Jakarta Pusat- 10260  
Indonesia

(54) Judul Desain Industri : LAMPU UTAMA KENDARAAN

(57) Klaim :  
Bentuk, Konfigurasi

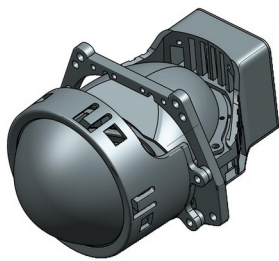

Tampak Perspektif

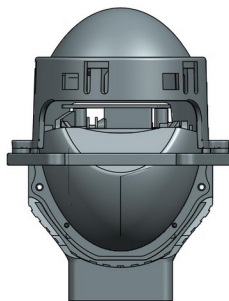

Tampak Atas

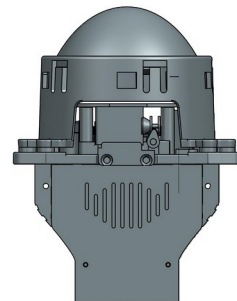

Tampak Bawah

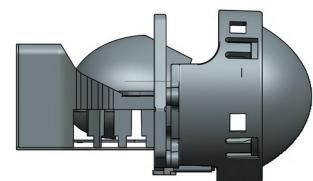
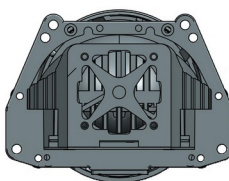



Tampak Depan

Tampak Belakang

Tampak Samping

(19) ID

(51) Klasifikasi Locarno : 12-12

(21) No. Permohonan DI : A00202500870

(22) Tanggal Penerimaan Permohonan DI :  
17 Februari 2025

(30) Data Prioritas :  
(31) Nomor (32) Tanggal (33) Negara

(43) Tanggal Pengumuman DI :  
03 Maret 2025

(71) Nama dan Alamat Pemohon Desain Industri:  
BUDIHARJO WIDJAJA  
Taman Kebon Jeruk W.III / 12, RT.012 RW.003 Joglo,  
Kembangan, Kota Adm. Jakarta Barat, DKI Jakarta 11640,  
Indonesia (ID)

(72) Nama Pendesain :  
BUDIHARJO WIDJAJA, ID

(74) Nama dan Alamat Konsultan Desain Industri :

(54) Judul Desain Industri : KERETA DORONG BAYI (STROLLER)

(57) Klaim :  
Bentuk, Konfigurasi, Komposisi Garis



Tampak Perspektif



Tampak Atas



Tampak Bawah



Tampak Depan



Tampak Belakang



Tampak Samping

(19) ID

(51) Klasifikasi Locarno : 13-02

(21) No. Permohonan DI : A00202500871

(22) Tanggal Penerimaan Permohonan DI :  
17 Februari 2025

(30) Data Prioritas :  
(31) Nomor (32) Tanggal (33) Negara

(43) Tanggal Pengumuman DI :  
03 Maret 2025

(71) Nama dan Alamat Pemohon Desain Industri:  
Universitas Gunadarma  
Indonesia Pondok Cina, Beji, Kota Depok, Jawa Barat  
16424, Indonesia (ID)

(72) Nama Pendesain :  
Dr. Ir. RR. Sri Poernomo Sari, ST., MT., IPM., ASEAN  
Eng,ID Joseph Walker,ID Irdandi,ID  
Rizko Mulyanto,ID

(74) Nama dan Alamat Konsultan Desain Industri :

(54) Judul Desain Industri : Pembangkit Listrik Tenaga Gelombang Laut

(57) Klaim :  
Bentuk,Konfigurasi,Komposisi Garis,Komposisi Warna

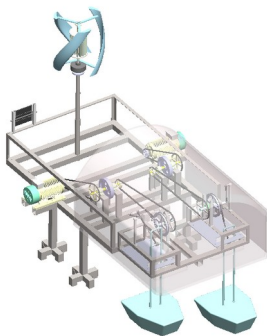

Tampak Perspektif

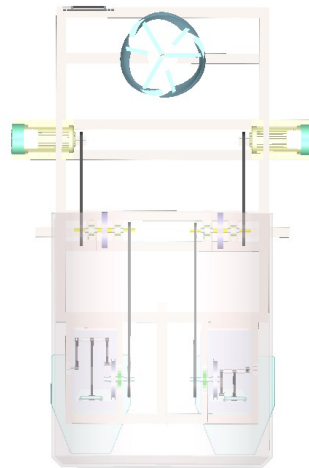

Tampak Atas

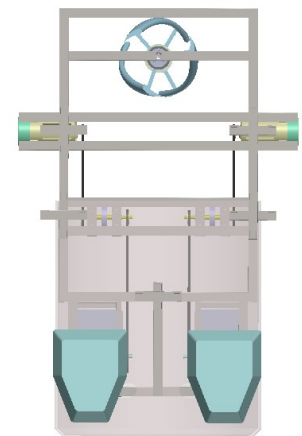

Tampak Bawah

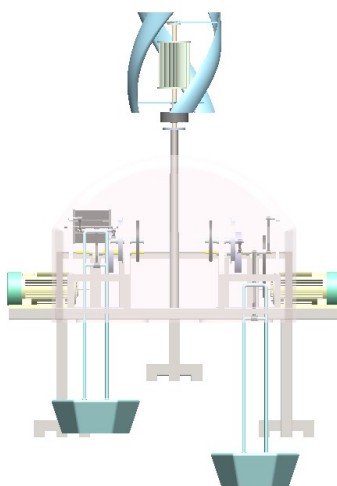

Tampak Depan

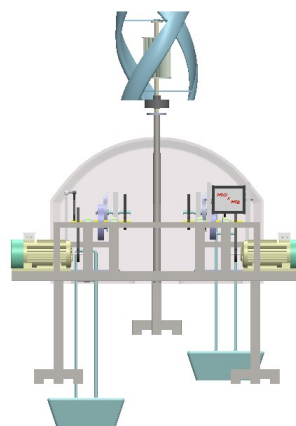

Tampak Belakang

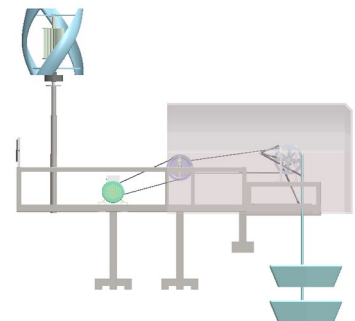

Tampak Samping

(19) ID

(51) Klasifikasi Locarno : 14-04

(21) No. Permohonan DI : A00202500872

(22) Tanggal Penerimaan Permohonan DI :  
17 Februari 2025

(30) Data Prioritas :  
(31) Nomor (32) Tanggal (33) Negara

(43) Tanggal Pengumuman DI :  
03 Maret 2025

(71) Nama dan Alamat Pemohon Desain Industri:  
Universitas Gunadarma  
JI Margonda Raya No. 100 Pondok Cina Pondok Cina,  
Beji, Kota Depok, Jawa Barat 16424, Indonesia (ID)

(72) Nama Pendesain :  
Widiastuti, ID Witta Listiya Ningrum, ID  
Afifah Indah Arini, ID Kalyca Citra Ghania, ID  
Hansel Agathon, ID Rafly Haekal Fanhash, ID  
Wayan Yoga Subawa, ID Nadia Rifda Kamila, ID

(74) Nama dan Alamat Konsultan Desain Industri :

(54) Judul Desain Industri : Tampilan Antarmuka Pada Layar Ponsel

(57) Klaim :  
Komposisi Garis, Komposisi Warna

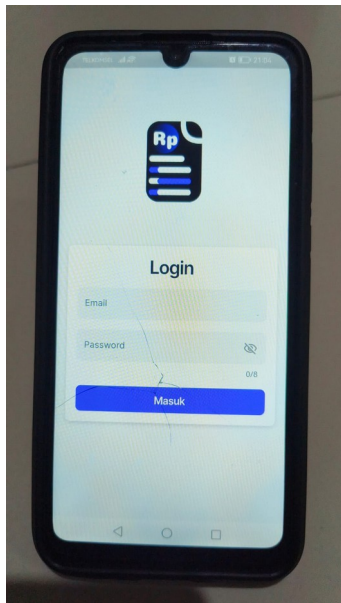

Tampak Perspektif

Tampak Atas

Tampak Bawah

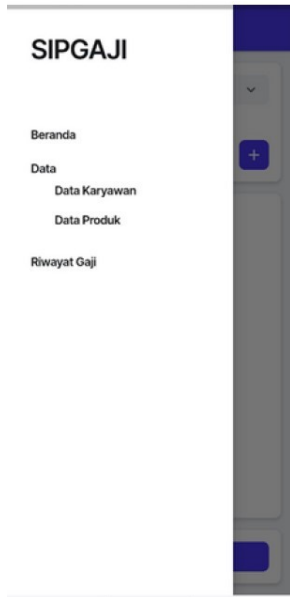

Tampak Depan

Tampak Belakang

Tampak Samping

(19) ID

(51) Klasifikasi Locarno : 12-02

(21) No. Permohonan DI : A00202500880

(22) Tanggal Penerimaan Permohonan DI :  
18 Februari 2025

(30) Data Prioritas :  
(31) Nomor (32) Tanggal (33) Negara

(43) Tanggal Pengumuman DI :  
03 Maret 2025

(71) Nama dan Alamat Pemohon Desain Industri:  
UNIVERSITAS GUNADARMA  
Indonesia Pondok Cina, Beji, Kota Depok, Jawa Barat  
16424, Indonesia (ID)

(72) Nama Pendesain :  
Dr. Widy Nugroho. MM,ID Prof.Dr.E.Suzi  
Suhendra,ID Sultan Fadhil,ID Ryan  
Firmansyah S.T.,ID Andhika Dwi Firnanda,ID  
Bagas Ade Rahmat,ID Joseph Walker,ID Dr. Ir.  
Sulaksana Permana S.T., M.T.,ID Iwan Susanto S.T.,  
M.T., PhD,ID Dr. Sulastri SE.MM,ID

(74) Nama dan Alamat Konsultan Desain Industri :

(54) Judul Desain Industri : Troli Dalam Ruangan

(57) Klaim :  
Bentuk,Konfigurasi

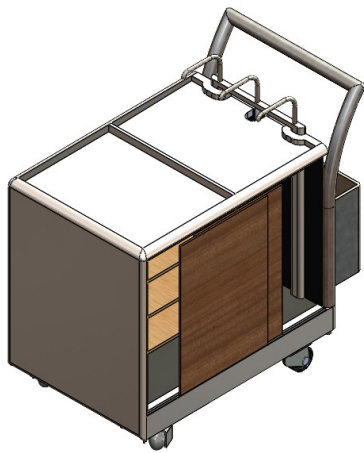

Tampak Perspektif

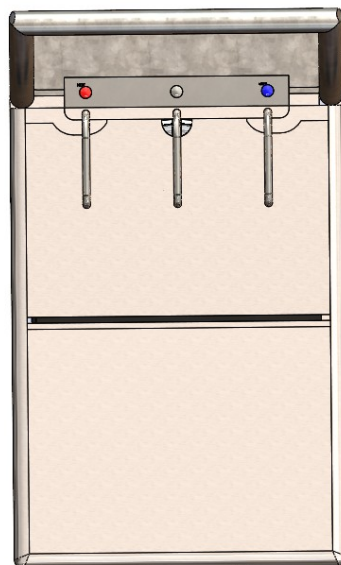

Tampak Atas



Tampak Bawah

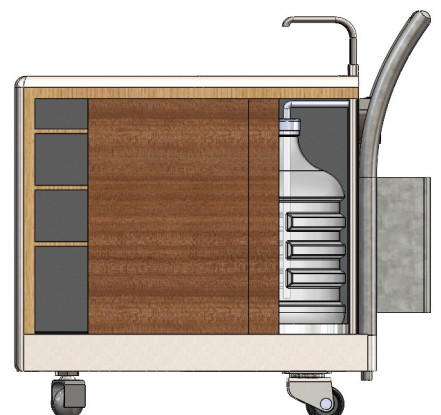

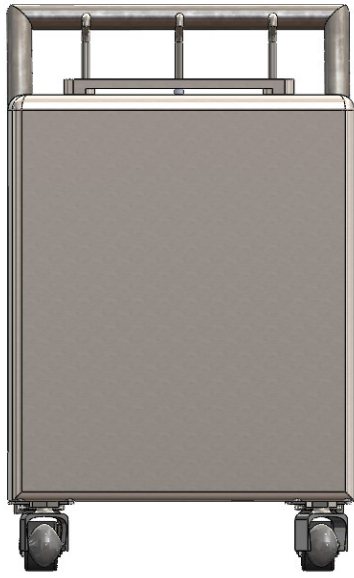

Tampak Depan

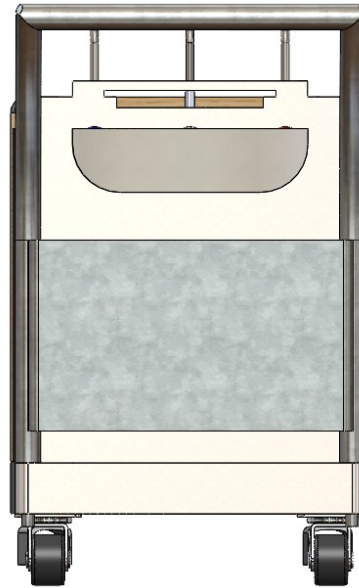

Tampak Belakang

Tampak Samping

(19) ID

(51) Klasifikasi Locarno : 02-06

(21) No. Permohonan DI : A00202500882

(22) Tanggal Penerimaan Permohonan DI :  
18 Februari 2025

(30) Data Prioritas :  
(31) Nomor (32) Tanggal (33) Negara

(43) Tanggal Pengumuman DI :  
03 Maret 2025

(71) Nama dan Alamat Pemohon Desain Industri:  
Universitas Muhammadiyah Purwokerto  
Jl. KH Ahmad Dahlan, PO Box. 202 Purwokerto  
Dukuhwaluh, Kembaran, Kab. Banyumas, Jawa Tengah  
53182, Indonesia (ID)

(72) Nama Pendesain :  
Riska Novianti, ID Ns. Marta Tania Gabriel Ching  
Cing, S.Kep., M.Kep, ID

(74) Nama dan Alamat Konsultan Desain Industri :

(54) Judul Desain Industri : ThermoGlove

(57) Klaim :  
Bentuk, Konfigurasi



Tampak Perspektif



Tampak Atas

Tampak Bawah



Tampak Depan



Tampak Belakang



Tampak Samping



(19) ID

(51) Klasifikasi Locarno : 09-03

(21) No. Permohonan DI : A00202500884

(22) Tanggal Penerimaan Permohonan DI :  
18 Februari 2025

(30) Data Prioritas :  
(31) Nomor (32) Tanggal (33) Negara

(43) Tanggal Pengumuman DI :  
03 Maret 2025

(71) Nama dan Alamat Pemohon Desain Industri:  
Universitas Gunadarma  
Indonesia Pondok Cina, Beji, Kota Depok, Jawa Barat  
16424, Indonesia (ID)

(72) Nama Pendesain :  
Iman Murtono Soenhadji, ID

(74) Nama dan Alamat Konsultan Desain Industri :

(54) Judul Desain Industri : KEMASAN

(57) Klaim :  
Komposisi Garis, Komposisi Warna



Tampak Perspektif



Tampak Atas



Tampak Bawah



Tampak Depan



Tampak Belakang



Tampak Samping

(19) ID

(51) Klasifikasi Locarno : 12-16

(21) No. Permohonan DI : A00202500891

(22) Tanggal Penerimaan Permohonan DI :  
18 Februari 2025

(30) Data Prioritas :  
(31) Nomor (32) Tanggal (33) Negara

(43) Tanggal Pengumuman DI :  
03 Maret 2025

(71) Nama dan Alamat Pemohon Desain Industri:  
Universitas Gunadarma  
Indonesia Pondok Cina, Beji, Kota Depok, Jawa Barat  
16424, Indonesia (ID)

(72) Nama Pendesain :  
Dr. Rakhma Oktavina, S.P., M.T.,ID Alsen  
Medikano, S.T., M.M. ,ID Muhamad Riki Fawaiz,  
S.T.,ID Daffi Ilyas Febrian, S.T. ,ID Umar  
Bahaswan Danysusanto, S.T.,ID

(74) Nama dan Alamat Konsultan Desain Industri :

(54) Judul Desain Industri :  
HOLDER HANDPHONE

(57) Klaim :  
Konfigurasi,Bentuk

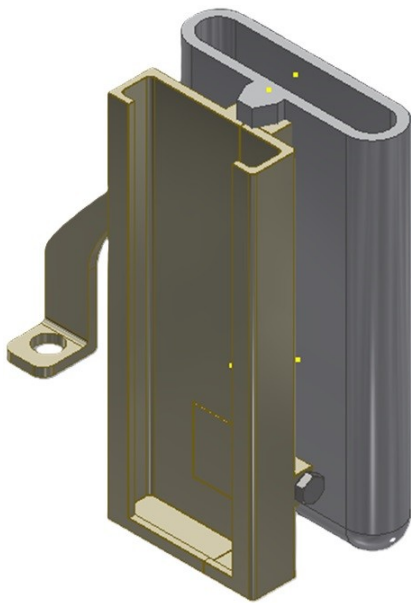

Tampak Perspektif

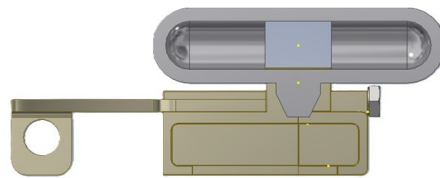

Tampak Atas

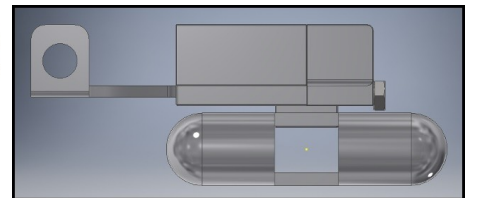

Tampak Bawah

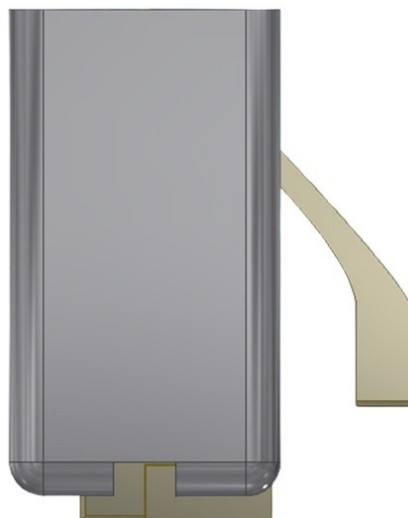



Tampak Depan

Tampak Belakang

Tampak Samping

(19) ID

(51) Klasifikasi Locarno : 14-04

(21) No. Permohonan DI : A00202500895

(22) Tanggal Penerimaan Permohonan DI :  
18 Februari 2025

(30) Data Prioritas :  
(31) Nomor (32) Tanggal (33) Negara

(43) Tanggal Pengumuman DI :  
03 Maret 2025

(71) Nama dan Alamat Pemohon Desain Industri:  
Universitas Gunadarma  
Jl. Margonda Raya No. 100 Pondok Cina, Beji, Kota  
Depok, Jawa Barat 16424, Indonesia (ID)

(72) Nama Pendesain :  
Dharmayanti, ID Puji Zulaikasari, ID M.  
Adam Abdurrahman, ID Nadya Najelina Salsabillah, ID  
Ni Gusti Ayu Mutiara Indriyani, ID Nabila  
Khyarotunnisa, ID Alifa Novelia Sukma, ID

(74) Nama dan Alamat Konsultan Desain Industri :

(54) Judul Desain Industri : Tampilan Antarmuka pada Layar Komputer

(57) Klaim :  
Komposisi Garis, Komposisi Warna

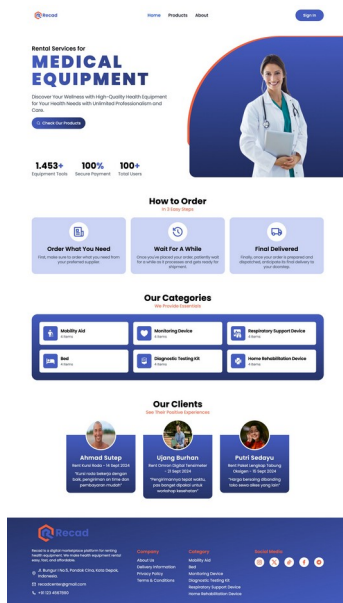

Tampak Perspektif

Tampak Atas

Tampak Bawah

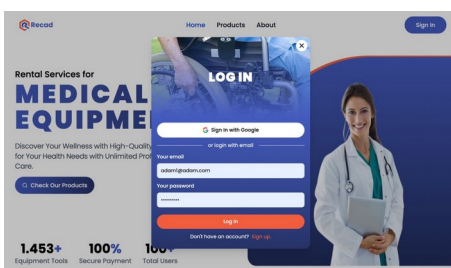

Tampak Depan

Tampak Belakang

Tampak Samping

(19) ID

(51) Klasifikasi Locarno : 20-02

(21) No. Permohonan DI : A00202500900

(22) Tanggal Penerimaan Permohonan DI :  
18 Februari 2025

(30) Data Prioritas :  
(31) Nomor (32) Tanggal (33) Negara

(43) Tanggal Pengumuman DI :  
03 Maret 2025

(71) Nama dan Alamat Pemohon Desain Industri:  
UNIVERSITAS GUNADARMA  
Indonesia Pondok Cina, Beji, Kota Depok, Jawa Barat  
1624, Indonesia (ID)

(72) Nama Pendesain :  
Dr. Widy Nugroho. MM,ID Prof.Dr. Hotniar  
Siringoringo,ID Farul Apriansa S.T.,ID Andhika  
Dwi Firnanda,ID Bagas Ade Rahmat,ID Febby  
Ryan Affandi,ID Muhammad Naufal Putranto S.T.,  
M.T.,ID Dr. Ir. Sulaksana Permana S.T., M.T.,ID  
Iwan Susanto S.T., M.T., PhD,ID Dr. Ditiya Himawati  
SE.MM,ID

(74) Nama dan Alamat Konsultan Desain Industri :

(54) Judul Desain Industri : Kios Makanan Lipat

(57) Klaim :  
Bentuk,Konfigurasi

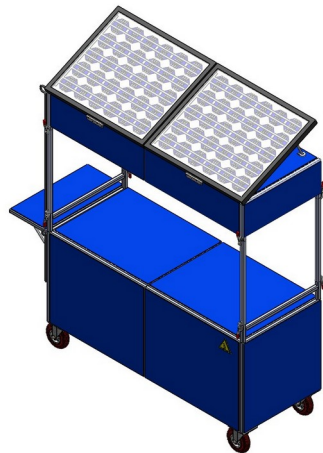

Tampak Perspektif

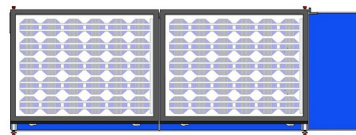

Tampak Atas

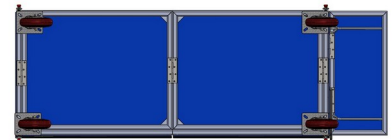

Tampak Bawah

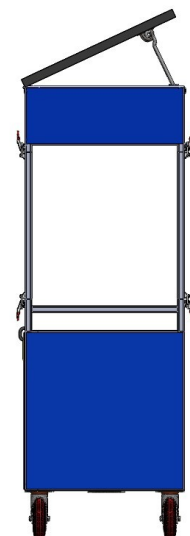
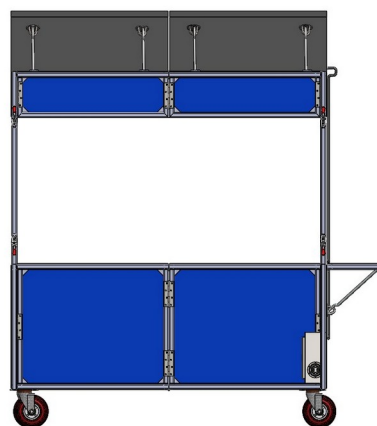
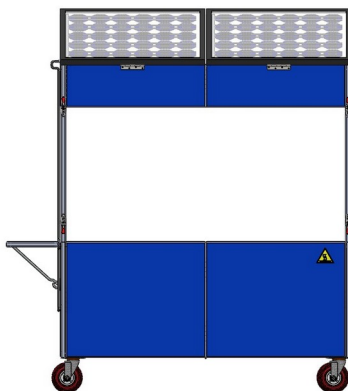

Tampak Depan

Tampak Belakang

Tampak Samping

(19) ID

(51) Klasifikasi Locarno : 26-03

(21) No. Permohonan DI : A00202500903

(22) Tanggal Penerimaan Permohonan DI :  
18 Februari 2025

(30) Data Prioritas :  
(31) Nomor (32) Tanggal (33) Negara

(43) Tanggal Pengumuman DI :  
03 Maret 2025

(71) Nama dan Alamat Pemohon Desain Industri:  
Universitas Gunadarma  
JI Margonda Raya No. 100 Pondok Cina Pondok Cina,  
Beji, Kota Depok, Jawa Barat 16424, Indonesia (ID)

(72) Nama Pendesain :  
Dr. Veronika Widi Prabawasari, ST., MT.,ID Dr.  
Rehulina Apriyanti, ST., MT.,ID Dr. Wahyu Prakosa,  
ST., MT.,ID Dr. Agus Suparman., ST., MT.,ID  
Purwanto Joko Slameto, ST., MT.,ID

(74) Nama dan Alamat Konsultan Desain Industri :

(54) Judul Desain Industri : LAMPU TAMAN

(57) Klaim :  
Bentuk, Konfigurasi



Tampak Perspektif

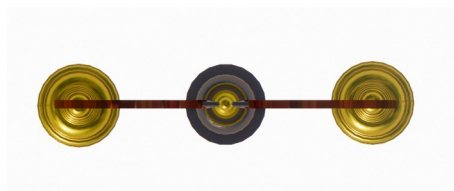

Tampak Atas

Tampak Bawah



Tampak Depan



Tampak Belakang



Tampak Samping



(19) ID

(51) Klasifikasi Locarno : 12-16

(21) No. Permohonan DI : A00202500901

(22) Tanggal Penerimaan Permohonan DI :  
18 Februari 2025

(30) Data Prioritas :  
(31) Nomor (32) Tanggal (33) Negara

(43) Tanggal Pengumuman DI :  
03 Maret 2025

(71) Nama dan Alamat Pemohon Desain Industri:  
AKADEMI INOVASI INDONESIA  
Jalan Hasanuddin Gg Mangga Mangunsari, Sidomukti,  
Kota Salatiga, Jawa Tengah 50742, Indonesia (ID)

PT DTECH SEJAHTERA BERSAMA  
Jalan Nusantara 18 Canden Kutowinangun Lor, Tingkir,  
Kota Salatiga, Jawa Tengah 50742, Indonesia (ID)

(72) Nama Pendesain :  
FERIAN RIZKI ARBIANTO,ID MUHAMMAD  
YUSUF,ID NUR WAHID PANJI ANGGORO,ID

(74) Nama dan Alamat Konsultan Desain Industri :

(54) Judul Desain Industri : BRACKET TABUNG SHOCK BELAKANG NINJA

(57) Klaim :  
Bentuk,Konfigurasi

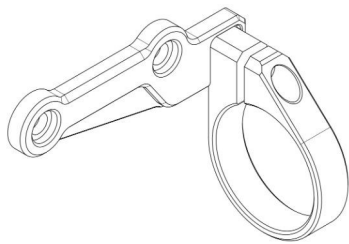

Tampak Perspektif

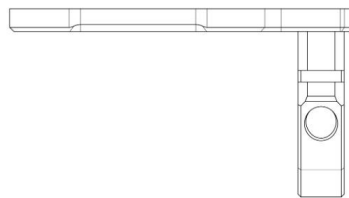

Tampak Atas

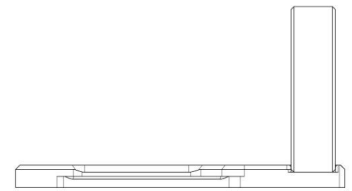

Tampak Bawah

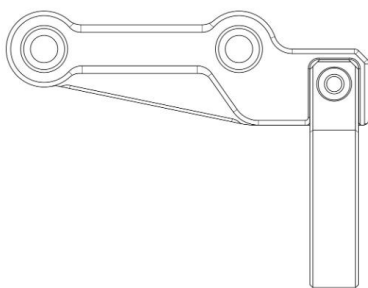

Tampak Depan

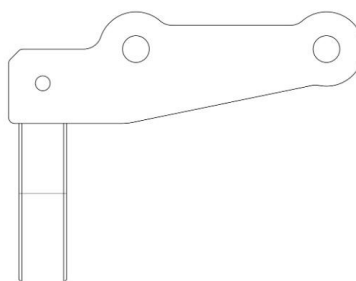

Tampak Belakang

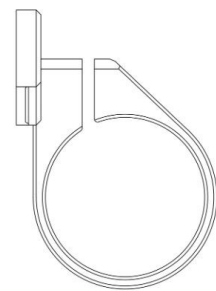

Tampak Samping

(19) ID

(51) Klasifikasi Locarno : 12-16

(21) No. Permohonan DI : A00202500902

(22) Tanggal Penerimaan Permohonan DI :  
18 Februari 2025

(30) Data Prioritas :  
(31) Nomor (32) Tanggal (33) Negara

(43) Tanggal Pengumuman DI :  
03 Maret 2025

(71) Nama dan Alamat Pemohon Desain Industri:  
AKADEMI INOVASI INDONESIA  
Jalan Hasanuddin Gg Mangga Mangunsari, Sidomukti,  
Kota Salatiga, Jawa Tengah 50742, Indonesia (ID)

PT DTECH SEJAHTERA BERSAMA  
Jalan Nusantara 18 Canden Kutowinangun Lor, Tingkir,  
Kota Salatiga, Jawa Tengah 50742, Indonesia (ID)

(72) Nama Pendesain :  
FERIAN RIZKI ARBIANTO,ID MUHAMMAD  
YUSUF,ID ALFAN FIRMANSYAH ADITYA,ID

(74) Nama dan Alamat Konsultan Desain Industri :

(54) Judul Desain Industri : GANTUNGAN BARANG

(57) Klaim :  
Bentuk,Konfigurasi

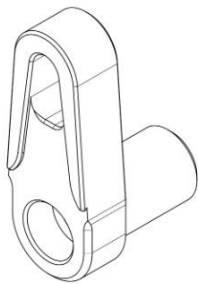

Tampak Perspektif

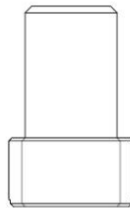

Tampak Atas

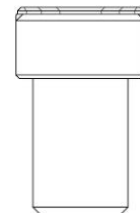

Tampak Bawah



Tampak Depan



Tampak Belakang

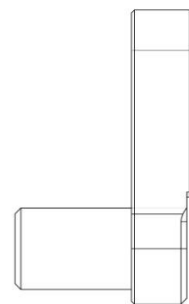

Tampak Samping

(19) ID

(51) Klasifikasi Locarno : 23-01

(21) No. Permohonan DI : A00202500904

(22) Tanggal Penerimaan Permohonan DI :  
18 Februari 2025

(30) Data Prioritas :  
(31) Nomor (32) Tanggal (33) Negara

(43) Tanggal Pengumuman DI :  
03 Maret 2025

(71) Nama dan Alamat Pemohon Desain Industri:  
Universitas Gunadarma  
Jl. Margonda Raya No.100 Kelurahan Pondok Cina,  
Kecamatan Beji, Depok 16424 Pondok Cina, Beji, Kota  
Depok, Jawa Barat 16424, Indonesia (ID)

(72) Nama Pendesain :  
Prof. Drs. Rudi Irawan, PG.Dip.Eng., M.Sc., Ph.D.,ID  
M. Alvin Mubarak. S.T., M.T.,ID Prof. Dr. Ir. Ridwan,  
S.T., M.T.,ID Julia Fajaryanti, ST., M.M.S.I.,ID  
Dr. Mohammad Iqbal, S.Kom., M.M.S.I.,ID Dr.  
Swelandiah Endah Pratiwi, S.Kom., M.T.,ID

(74) Nama dan Alamat Konsultan Desain Industri :

(54) Judul Desain Industri : Aerator Tambak

(57) Klaim :  
Konfigurasi, Bentuk

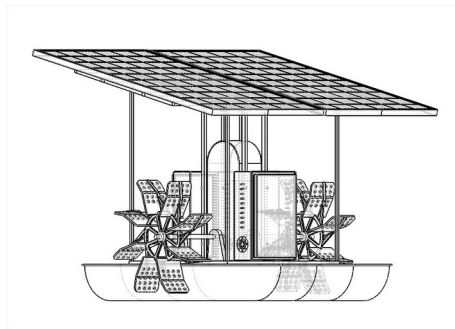

Tampak Perspektif

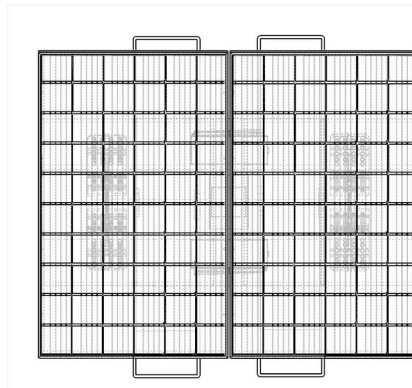

Tampak Atas

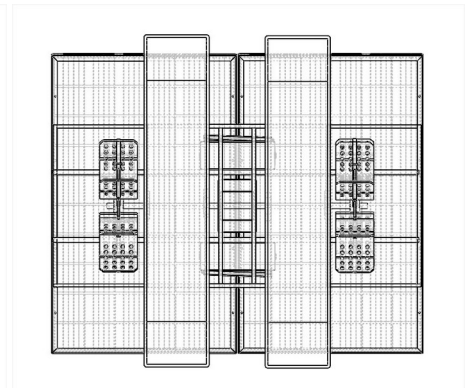

Tampak Bawah

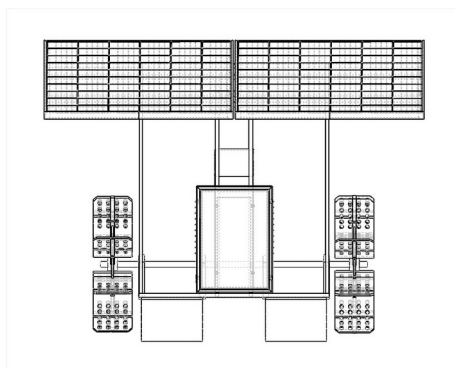

Tampak Depan

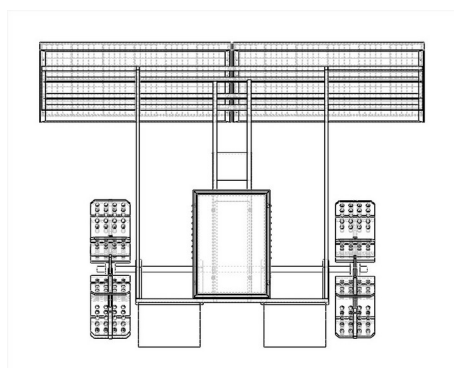

Tampak Belakang

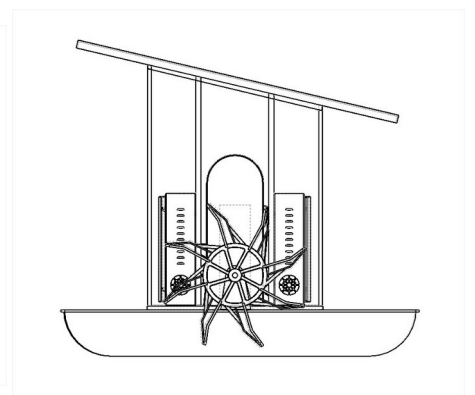

Tampak Samping

(19) ID

(51) Klasifikasi Locarno : 18-02

(21) No. Permohonan DI : A00202500905

(22) Tanggal Penerimaan Permohonan DI :  
18 Februari 2025

(30) Data Prioritas :  
(31) Nomor (32) Tanggal (33) Negara

(43) Tanggal Pengumuman DI :  
03 Maret 2025

(71) Nama dan Alamat Pemohon Desain Industri:  
Universitas Gunadarma  
Indonesia Pondok Cina, Beji, Kota Depok, Jawa Barat  
16424, Indonesia (ID)

(72) Nama Pendesain :  
Zulfikar Adrias Fachrian Santoso, ID Dr. Ir. RR.  
Sri Poernomo Sari, ST., MT., IPM., ASEAN Eng, ID  
Muhamad Yasin Assyifa, ID Muhammad Syaifulloh, ID  
Rizqi Tri Darma Zeva, ID Nicholas Casta Wijaya, ID  
Ali Akbar, S.Kom., MMSI, ID Dr. Misdiyono, SE., MM, ID  
Dr. Ditiya Himawati, SE., MM, ID Dr. Dwi Asih Hartanti,  
SE., MM., M.IKom, ID Dr. Sariyati, SE., MM, ID  
Dr. Dewi Putrie Lestari, S.Si., M.Si., ID

(74) Nama dan Alamat Konsultan Desain Industri :

(54) Judul Desain Industri : Mesin Rekondisi Uang Rupiah

(57) Klaim :  
Bentuk, Konfigurasi, Komposisi Garis, Komposisi Warna

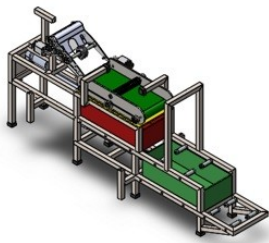

Tampak Perspektif

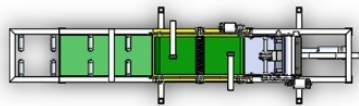

Tampak Atas

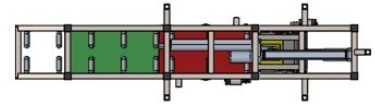

Tampak Bawah

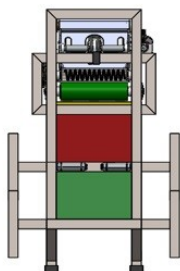

Tampak Depan

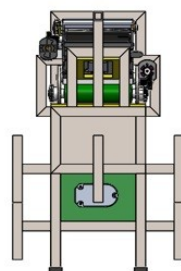

Tampak Belakang

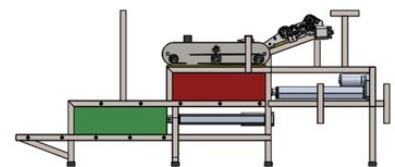

Tampak Samping

(19) ID

(51) Klasifikasi Locarno : 14-04

(21) No. Permohonan DI : A00202500910

(22) Tanggal Penerimaan Permohonan DI :  
18 Februari 2025

(30) Data Prioritas :  
(31) Nomor (32) Tanggal (33) Negara

(43) Tanggal Pengumuman DI :  
03 Maret 2025

(71) Nama dan Alamat Pemohon Desain Industri:  
Universitas Gunadarma  
Indonesia Pondok Cina, Beji, Kota Depok, Jawa Barat  
16424, Indonesia (ID)

(72) Nama Pendesain :  
Dr. Irwan Bastian, S.Kom., M.M.S.I.,ID Prof. Dr.  
Dewi Agushinta Rahayu, S.Kom., M.Sc.,ID Dr. Guntur  
Eka Saputra, S.T., M.M.S.I.,ID Hanifah Aprilia Nur'aini,  
S.Kom.,ID

(74) Nama dan Alamat Konsultan Desain Industri :

(54) Judul Desain Industri : Tampilan Antarmuka Kamus

(57) Klaim :  
Komposisi Garis, Komposisi Warna



Tampak Perspektif

Tampak Atas

Tampak Bawah



Tampak Depan

Tampak Belakang

Tampak Samping

(19) ID

(51) Klasifikasi Locarno : 24-02

(21) No. Permohonan DI : A00202500911

(22) Tanggal Penerimaan Permohonan DI :  
18 Februari 2025

(30) Data Prioritas :  
(31) Nomor (32) Tanggal (33) Negara

(43) Tanggal Pengumuman DI :  
03 Maret 2025

(71) Nama dan Alamat Pemohon Desain Industri:  
Universitas Gunadarma  
Jl. Margonda Raya No. 100 Pondok Cina Depok 16424  
Pondok Cina, Beji, Kota Depok, Jawa Barat 16424, Indonesia  
(ID)

(72) Nama Pendesain :  
Dr.Nur Sultan Salahuddin,Skom.,MT,ID Dr. Ir.  
RR. Sri Poernomo Sari, ST., MT.,IPM.,ASEAN Eng,ID  
Prof. Dr. E.S. Margianti, S.E.,MM,ID Prof. Suryadi  
Harmanto, SSi, MMSI,ID Dr.Trini Saptariani,  
Skom.,MM,ID Prof. Dr. Ir. Budi Hermana,ID  
Ambariani,S.ST.,M.Keb,ID Nora Trisna Tumewa,  
SKom,ID Aqilla Rahman Musyaffa,SKom.,ID  
Salahuddin Yusuf Zhafran Fajr,ID

(74) Nama dan Alamat Konsultan Desain Industri :

(54) Judul Desain Industri : Alat Kontraksi untuk Ibu Hamil

(57) Klaim :  
Bentuk,Konfigurasi

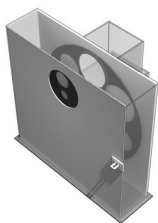

Tampak Perspektif



Tampak Atas

Tampak Bawah

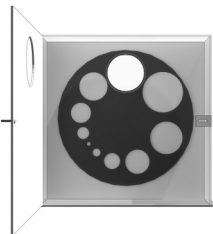

Tampak Depan



Tampak Belakang



Tampak Samping

(19) ID

(51) Klasifikasi Locarno : 25-03

(21) No. Permohonan DI : A00202500912

(22) Tanggal Penerimaan Permohonan DI :  
18 Februari 2025

(30) Data Prioritas :  
(31) Nomor (32) Tanggal (33) Negara

(43) Tanggal Pengumuman DI :  
03 Maret 2025

(71) Nama dan Alamat Pemohon Desain Industri:  
Universitas Gunadarma  
Jl Margonda Raya No. 100 Pondok Cina Pondok Cina,  
Beji, Kota Depok, Jawa Barat 16424 , Indonesia (ID)

(72) Nama Pendesain :  
Ir. Irina Mildawani, MT., Ph.D.,ID Dr. Veronika  
Widi Prabawasari, ST., MT.,ID Dr. Rehulina Apriyanti,  
ST., MT.,ID Dr. Wahyu Prakosa, ST., MT.,ID  
Dr. Dimiyati, ST., MT.,ID

(74) Nama dan Alamat Konsultan Desain Industri :

(54) Judul Desain Industri : KIOS

(57) Klaim :  
Bentuk,Konfigurasi



Tampak Perspektif



Tampak Atas

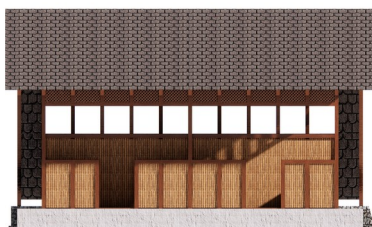

Tampak Depan

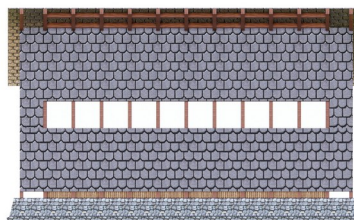

Tampak Belakang



Tampak Samping



(19) ID

(51) Klasifikasi Locarno : 30-03

(21) No. Permohonan DI : A00202500914

(22) Tanggal Penerimaan Permohonan DI :  
18 Februari 2025

(30) Data Prioritas :  
(31) Nomor (32) Tanggal (33) Negara

(43) Tanggal Pengumuman DI :  
03 Maret 2025

(71) Nama dan Alamat Pemohon Desain Industri:  
Universitas Gunadarma  
Jl. Margonda Raya No. 100 Pondok Cina, Beji, Kota  
Depok, Jawa Barat 16424, Indonesia (ID)

(72) Nama Pendesain :  
Dr. H. Mohammad Iqbal, ID Swelandiah Endah  
Pratiwi, ID Muhammad Imron Hadisantosa, ID  
Ronggo Permono, ID Awika Bahani, ID

(74) Nama dan Alamat Konsultan Desain Industri :

(54) Judul Desain Industri : Alat Pemberi Pakan dan Minum Ayam

(57) Klaim :  
Bentuk, Konfigurasi



Tampak Perspektif



Tampak Atas

Tampak Bawah

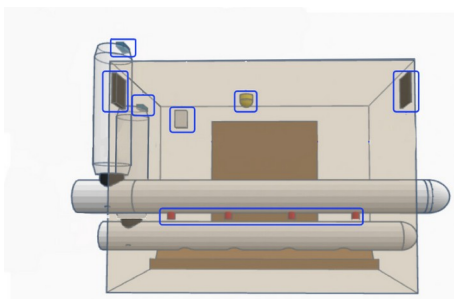

Tampak Depan

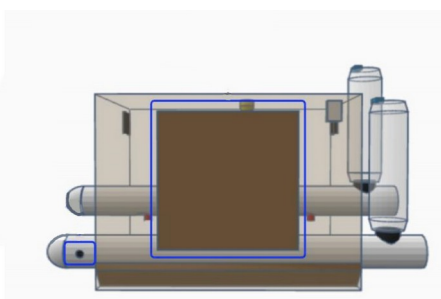

Tampak Belakang

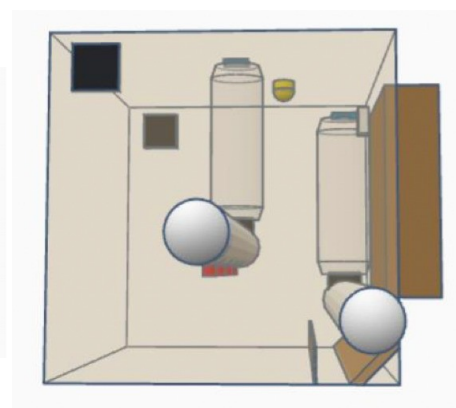

Tampak Samping

(19) ID

(51) Klasifikasi Locarno : 12-11

(21) No. Permohonan DI : A00202500919

(22) Tanggal Penerimaan Permohonan DI :  
18 Februari 2025

(30) Data Prioritas :  
(31) Nomor (32) Tanggal (33) Negara

(43) Tanggal Pengumuman DI :  
03 Maret 2025

(71) Nama dan Alamat Pemohon Desain Industri:  
CAHYONO ADI  
Jl. IR Soekarno No.148, RT.001, RW.007, Kelurahan  
Bendogerit, Kecamatan Sananwetan, Kota Blitar. Bendogerit,  
Sananwetan, Kota Blitar, Jawa Timur 66133, Indonesia (ID)

(72) Nama Pendesain :  
CAHYONO ADI, ID

(74) Nama dan Alamat Konsultan Desain Industri :  
Amirul Mohammad Nur  
Jl. Ngagel Wasana III No.53, Baratajaya, Kec. Gubeng,  
Surabaya

(54) Judul Desain Industri :  
SEPEDA DENGAN PEDAL ELIPS PANJANG

(57) Klaim :  
Bentuk



Tampak Perspektif



Tampak Atas



Tampak Bawah



Tampak Depan

Tampak Belakang



Tampak Samping

(19) ID

(51) Klasifikasi Locarno : 25-03

(21) No. Permohonan DI : A00202500923

(22) Tanggal Penerimaan Permohonan DI :  
18 Februari 2025

(30) Data Prioritas :  
(31) Nomor (32) Tanggal (33) Negara

(43) Tanggal Pengumuman DI :  
03 Maret 2025

(71) Nama dan Alamat Pemohon Desain Industri:

Universitas Gunadarma  
Jl. Margonda Raya No. 100 Pondok Cina Depok 16424  
Pondok Cina, Beji, Kota Depok, Jawa Barat 16424, Indonesia  
(ID)

(72) Nama Pendesain :

Dr. Rehulina Apriyanti, ST., MT. ,ID Dr. Armaini  
Akhirson, SE., MM.,ID Fitri Rismiyati, M.Si. Par ,ID  
John R.S.P.K.M. Isa, S.Pd., M.A.,ID Rizki  
Ferdiansyah ,ID Ramadihasan Fadillah,ID

(74) Nama dan Alamat Konsultan Desain Industri :

(54) Judul Desain Industri : Sanggraloka

(57) Klaim :  
Bentuk,Konfigurasi



Tampak Perspektif

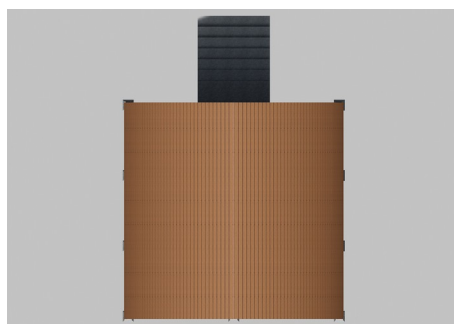

Tampak Atas

Tampak Bawah



Tampak Depan



Tampak Belakang

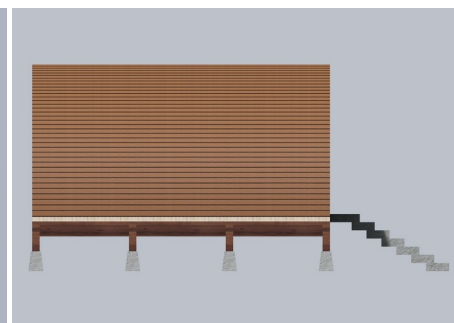

Tampak Samping

(19) ID

(51) Klasifikasi Locarno : 06-03

(21) No. Permohonan DI : A00202500924

(22) Tanggal Penerimaan Permohonan DI :  
18 Februari 2025

(30) Data Prioritas :  
(31) Nomor (32) Tanggal (33) Negara

(43) Tanggal Pengumuman DI :  
03 Maret 2025

(71) Nama dan Alamat Pemohon Desain Industri:  
Universitas Gunadarma  
Jl Margonda Raya No. 100 Pondok Cina Pondok Cina,  
Beji, Kota Depok, Jawa Barat 16424, Indonesia (ID)

(72) Nama Pendesain :  
Inayah Nur Anjani, ID Rio Setia Monata, S.Sn.,  
M.Sn, ID Ardianti Permata Ayu, M.Sn, ID

(74) Nama dan Alamat Konsultan Desain Industri :

(54) Judul Desain Industri : Meja

(57) Klaim :  
Bentuk, Konfigurasi, Komposisi Garis, Komposisi Warna



Gambar 2: Perspektif 1

Tampak Perspektif

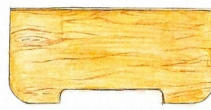

Gambar 4: Tampak atas

Tampak Atas



Gambar 1: Tampak Depan

Tampak Depan

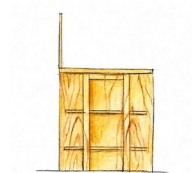

Gambar 3: Tampak Samping Kiri

Tampak Samping

Tampak Belakang

(19) ID

(51) **Klasifikasi Locarno : 14-04**

(21) **No. Permohonan DI :** A00202500925

(22) **Tanggal Penerimaan Permohonan DI :**  
18 Februari 2025

(30) **Data Prioritas :**  
(31) Nomor (32) Tanggal (33) Negara

(43) **Tanggal Pengumuman DI :**  
03 Maret 2025

(71) **Nama dan Alamat Pemohon Desain Industri:**  
Universitas Gunadarma  
Indonesia Pondok Cina, Beji, Kota Depok, Jawa Barat  
16424, Indonesia (ID)

(72) **Nama Pendesain :**  
Dr. Suci Br Kembaren, S.Kom., MMSI.,ID Dini  
Triasanti, ST., MMSI.,ID Risdiantri Iskandar, S.Kom.,  
MM.,ID Nurul Adhayanti, S.Kom. MMSI.,ID Dr.  
Edi Sukirman, SSi., MM., M.I.Kom,ID Rama Saputra,  
S.Kom.,ID

(74) **Nama dan Alamat Konsultan Desain Industri :**

(54) **Judul Desain Industri :** Tampilan Antarmuka Pada Layar Ponsel

(57) **Klaim :**  
Komposisi Garis, Komposisi Warna

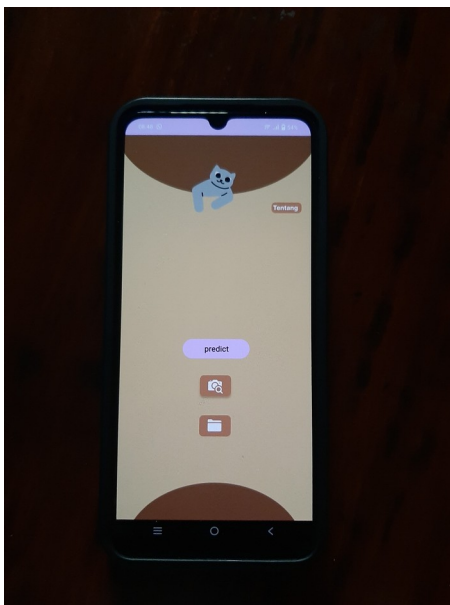

Tampak Perspektif

Tampak Atas

Tampak Bawah



Tampak Depan

Tampak Belakang

Tampak Samping

(19) ID

(51) Klasifikasi Locarno : 06-03

(21) No. Permohonan DI : A00202500933

(22) Tanggal Penerimaan Permohonan DI :  
18 Februari 2025

(30) Data Prioritas :  
(31) Nomor (32) Tanggal (33) Negara

(43) Tanggal Pengumuman DI :  
03 Maret 2025

(71) Nama dan Alamat Pemohon Desain Industri:  
Universitas Gunadarma  
JI Margonda Raya No. 100 Pondok Cina Pondok Cina,  
Beji, Kota Depok, Jawa Barat 16424, Indonesia (ID)

(72) Nama Pendesain :  
Tamim Mulyadi  
,ID Rio Setia Monata, S.Sn., M.Sn  
,ID Gracia Veronica, S.Sn., M.Ds  
,ID

(74) Nama dan Alamat Konsultan Desain Industri :

(54) Judul Desain Industri :  
Meja

(57) Klaim :  
Bentuk,Konfigurasi,Komposisi Garis,Komposisi Warna



Tampak Perspektif



Tampak Atas

Tampak Bawah



Tampak Depan



Tampak Belakang



Tampak Samping

(19) ID

(51) Klasifikasi Locarno : 06-03

(21) No. Permohonan DI : A00202500934

(22) Tanggal Penerimaan Permohonan DI :  
18 Februari 2025

(30) Data Prioritas :  
(31) Nomor (32) Tanggal (33) Negara

(43) Tanggal Pengumuman DI :  
03 Maret 2025

(71) Nama dan Alamat Pemohon Desain Industri:  
Universitas Gunadarma  
JI Margonda Raya No. 100 Pondok Cina Pondok Cina,  
Beji, Kota Depok, Jawa Barat 16424, Indonesia (ID)

(72) Nama Pendesain :  
Shofi Khulaidah, ID Rio Setia Monata, S.Sn, M.Sn  
, ID Natasya Dhoen, S.Ds., M.T  
, ID

(74) Nama dan Alamat Konsultan Desain Industri :

(54) Judul Desain Industri : Meja

(57) Klaim :  
Bentuk, Konfigurasi, Komposisi Garis, Komposisi Warna



Tampak Perspektif



Tampak Atas



Tampak Depan



Tampak Belakang

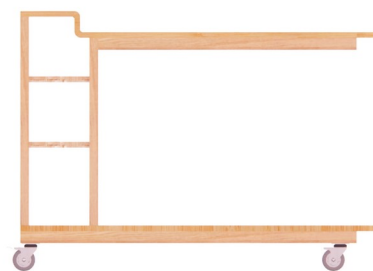

Tampak Bawah

Tampak Samping



(19) ID

(51) Klasifikasi Locarno : 06-01

(21) No. Permohonan DI : A00202500935

(22) Tanggal Penerimaan Permohonan DI :  
18 Februari 2025

(30) Data Prioritas :  
(31) Nomor (32) Tanggal (33) Negara

(43) Tanggal Pengumuman DI :  
03 Maret 2025

(71) Nama dan Alamat Pemohon Desain Industri:  
Universitas Gunadarma  
Indonesia Pondok Cina, Beji, Kota Depok, Jawa Barat  
16424, Indonesia (ID)

(72) Nama Pendesain :  
Dr. Rehulina Apriyanti, ST., MT.,ID Dr.  
Mu'minatus Fitriati Firdaus, S.Fil.I, M.Phil,ID Dr. Sri  
Hayuningsih SKM., S.SiT., Bdn., MKM,ID Ali Akbar,  
S.Kom., MMSI,ID Rafadesta Ilyasa,ID Fabima  
Ridwan Prastama,ID

(74) Nama dan Alamat Konsultan Desain Industri :

(54) Judul Desain Industri : KURSI

(57) Klaim :  
Bentuk,Konfigurasi,Komposisi Garis,Komposisi Warna



Tampak Perspektif

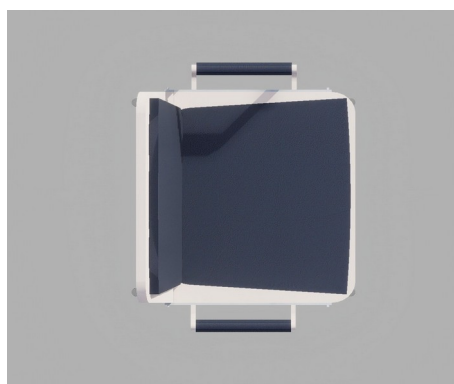

Tampak Atas

Tampak Bawah



Tampak Depan

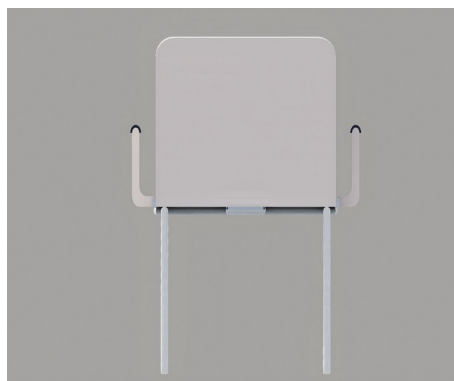

Tampak Belakang



Tampak Samping

(19) ID

(51) Klasifikasi Locarno : 25-02

(21) No. Permohonan DI : A00202500944

(22) Tanggal Penerimaan Permohonan DI :  
19 Februari 2025

(30) Data Prioritas :  
(31) Nomor (32) Tanggal (33) Negara

(43) Tanggal Pengumuman DI :  
03 Maret 2025

(71) Nama dan Alamat Pemohon Desain Industri:  
Universitas Gunadarma  
Jl. Margonda Raya No 100 Pondok Cina, Beji, Kota  
Depok, Jawa Barat 16424, Indonesia (ID)

(72) Nama Pendesain :  
Dr. Rehulina Apriyanti, ST., MT.,ID Dr. Armaini  
Akhirson, SE., MM.,ID Fitri Rismiyati, M.Si. Par,ID  
Bima Haryadi, ST., M.Ars,ID Ahmad Rais Gelegar  
Sampurna Putra,ID Yonatan Adi Prasetyo,ID

(74) Nama dan Alamat Konsultan Desain Industri :

(54) Judul Desain Industri : Ruang Bilas

(57) Klaim :  
Bentuk,Konfigurasi

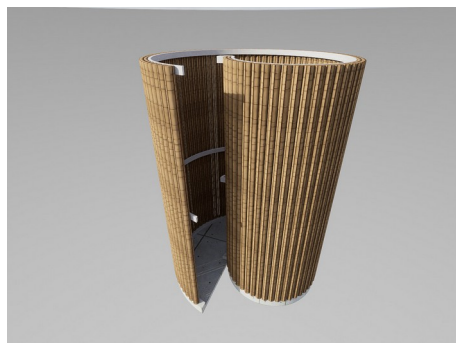

Tampak Perspektif

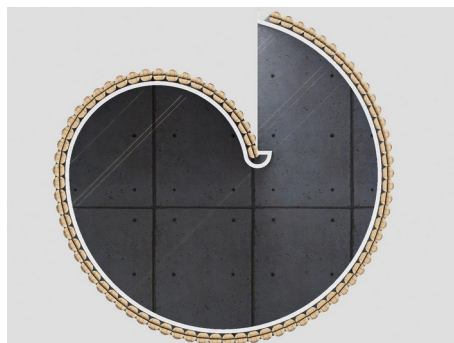

Tampak Atas

Tampak Bawah

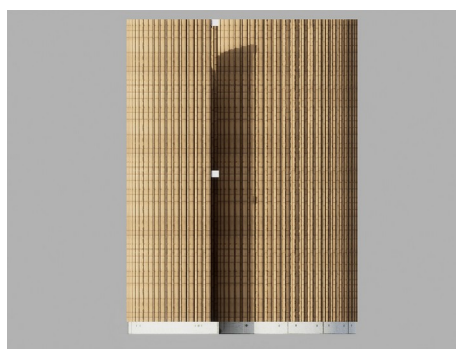

Tampak Depan



Tampak Belakang

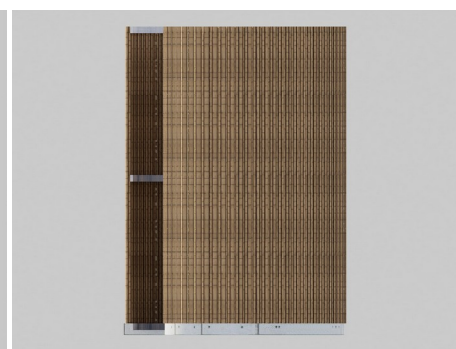

Tampak Samping

(19) ID

(51) Klasifikasi Locarno : 25-02

(21) No. Permohonan DI : A00202500945

(22) Tanggal Penerimaan Permohonan DI :  
19 Februari 2025

(30) Data Prioritas :  
(31) Nomor (32) Tanggal (33) Negara

(43) Tanggal Pengumuman DI :  
03 Maret 2025

(71) Nama dan Alamat Pemohon Desain Industri:  
Universitas Gunadarma  
Jl. Margonda Raya No. 100 Pondok Cina, Beji, Kota  
Depok, Jawa Barat 16424, Indonesia (ID)

(72) Nama Pendesain :  
Fitri Rismiyati, M.Si. Par,ID Dr. Rehulina  
Apriyanti, ST., MT.,ID Dr. Armaini Akhirson, SE.,  
MM.,ID Dr. Ditiya Himawati, SE., MM,ID  
Fabima Ridwan Prastama,ID Rizki Ferdiansyah,ID

(74) Nama dan Alamat Konsultan Desain Industri :

(54) Judul Desain Industri : Pagar Pengaman

(57) Klaim :  
Bentuk,Konfigurasi

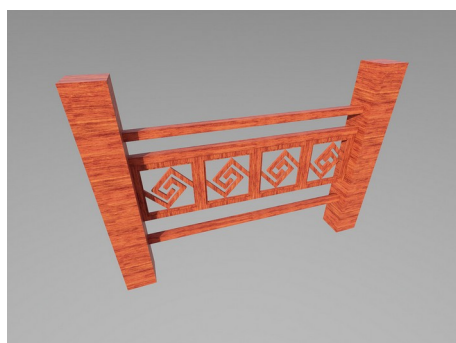

Tampak Perspektif

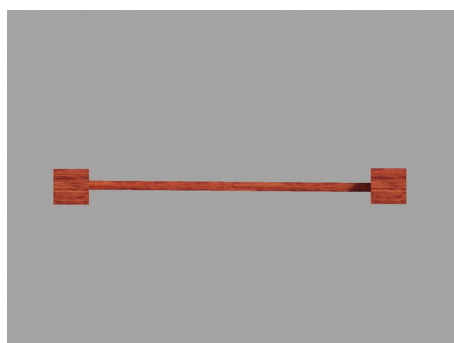

Tampak Atas

Tampak Bawah

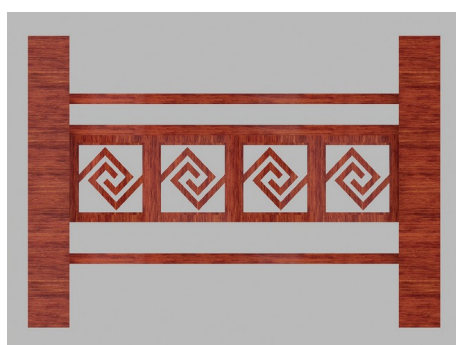

Tampak Depan

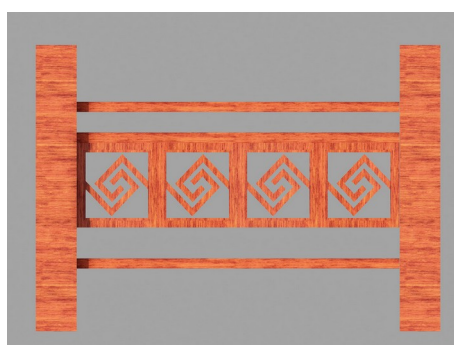

Tampak Belakang

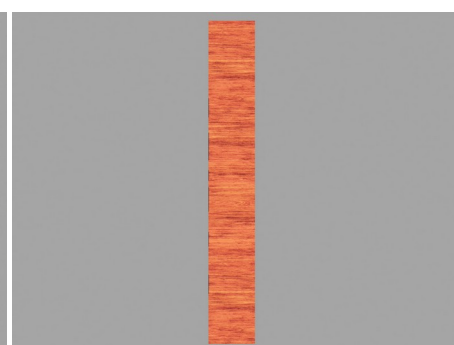

Tampak Samping

(19) ID

(51) Klasifikasi Locarno : 12-16

(21) No. Permohonan DI : A00202500950

(22) Tanggal Penerimaan Permohonan DI :  
19 Februari 2025

(30) Data Prioritas :  
(31) Nomor (32) Tanggal (33) Negara

(43) Tanggal Pengumuman DI :  
03 Maret 2025

(71) Nama dan Alamat Pemohon Desain Industri:  
AKADEMI INOVASI INDONESIA  
Jalan Hasanuddin Gg Mangga Mangunsari, Sidomukti,  
Kota Salatiga, Jawa Tengah 50742, Indonesia (ID)

PT BAKTI MAJU INOVASI  
Noborejo, RW.002 Noborejo, Argomulyo, Kota Salatiga,  
Jawa Tengah 50736, Indonesia (ID)

(72) Nama Pendesain :  
LUTHFY IQBAL MUSTHOFA,ID AKHMAD  
MUKHLISIN,ID FERIAN RIZKI ARBIANTO,ID

(74) Nama dan Alamat Konsultan Desain Industri :

(54) Judul Desain Industri : STELAN PAHA REM

(57) Klaim :  
Bentuk,Konfigurasi



Tampak Perspektif

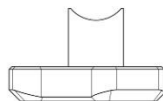

Tampak Atas

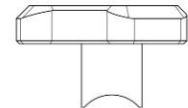

Tampak Bawah



Tampak Depan



Tampak Belakang

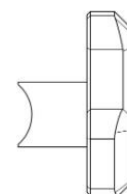

Tampak Samping

(19) ID

(51) Klasifikasi Locarno : 14-04

(21) No. Permohonan DI : A00202500951

(22) Tanggal Penerimaan Permohonan DI :  
19 Februari 2025

(30) Data Prioritas :  
(31) Nomor (32) Tanggal (33) Negara

(43) Tanggal Pengumuman DI :  
03 Maret 2025

(71) Nama dan Alamat Pemohon Desain Industri:  
Universitas Gunadarma  
Indonesia Pondok Cina, Beji, Kota Depok, Jawa Barat  
16424, Indonesia (ID)

(72) Nama Pendesain :  
Dr. Fitriarningsih, S.Kom.,MMSI,ID Aditya Rian  
Ramadhan SE., MM,ID Dr. Ditiya Himawati, SE.,  
MM,ID Dr. Rooswhan Budhi Utomo, SE., MMSI.,ID  
Dr. Dyah Mieta Setyawati, SE.,MMSI., Akt., CA,ID  
Dody Pernadi, S.Kom., MMSI,ID Dhirsya Ramadhan  
Pattah,ID Muhammad Farhan Fathurrohman,ID

(74) Nama dan Alamat Konsultan Desain Industri :

(54) Judul Desain Industri : Tampilan Antarmuka Pada Layar Ponsel

(57) Klaim :  
Komposisi Garis,Komposisi Warna



Tampak Perspektif

Tampak Atas

Tampak Bawah



Tampak Depan

Tampak Belakang

Tampak Samping

(19) ID

(51) Klasifikasi Locarno : 06-02

(21) No. Permohonan DI : A00202500953

(22) Tanggal Penerimaan Permohonan DI :  
19 Februari 2025

(30) Data Prioritas :  
(31) Nomor (32) Tanggal (33) Negara

(43) Tanggal Pengumuman DI :  
03 Maret 2025

(71) Nama dan Alamat Pemohon Desain Industri:  
Universitas Gunadarma  
Jl. Margonda Raya No. 100 Pondok Cina, Beji, Kota  
Depok, Jawa Barat 16424, Indonesia (ID)

(72) Nama Pendesain :  
Rio Setia Monata S. Sn, M. Sn, ID Dr. Rehulina  
Apriyanti, ST., MT., ID Dr. Guntur Eka Saputra, S.T.,  
M.M.S.I., ID Dr. Ir. Budiman, M.Si, ID Fani  
Famelia, ID

(74) Nama dan Alamat Konsultan Desain Industri :

(54) Judul Desain Industri : Dipan

(57) Klaim :  
Bentuk, Konfigurasi, Komposisi Garis, Komposisi Warna



Tampak Perspektif



Tampak Atas

Tampak Bawah



Tampak Depan



Tampak Belakang

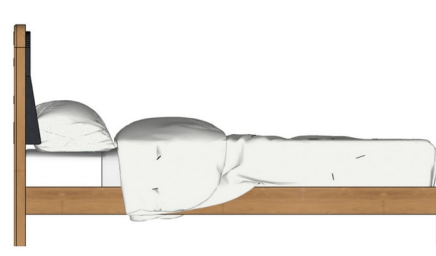

Tampak Samping

(19) ID

(51) Klasifikasi Locarno : 26-05

(21) No. Permohonan DI : A00202500954

(22) Tanggal Penerimaan Permohonan DI :  
19 Februari 2025

(30) Data Prioritas :  
(31) Nomor (32) Tanggal (33) Negara

(43) Tanggal Pengumuman DI :  
03 Maret 2025

(71) Nama dan Alamat Pemohon Desain Industri:  
Universitas Gunadarma  
JI Margonda Raya No. 100 Pondok Cina Pondok Cina,  
Beji, Kota Depok, Jawa Barat 16424, Indonesia (ID)

(72) Nama Pendesain :  
Francis Sabella.A.K.D.,ID Made Widyatantri  
Merati, S.Ds., MA,ID Gracia Veronica S.Sn.,M.Ds,ID  
Pracista Dhira Prameswari,S.Ds,M.Ars,ID

(74) Nama dan Alamat Konsultan Desain Industri :

(54) Judul Desain Industri : Lampu

(57) Klaim :  
Bentuk,Konfigurasi,Komposisi Garis,Komposisi Warna



Tampak Perspektif

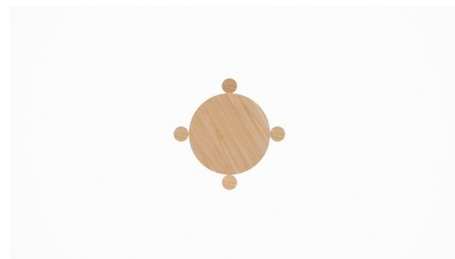

Tampak Atas



Tampak Depan



Tampak Belakang



Tampak Samping



(19) ID

(51) Klasifikasi Locarno : 26-05

(21) No. Permohonan DI : A00202500955

(22) Tanggal Penerimaan Permohonan DI :  
19 Februari 2025

(30) Data Prioritas :  
(31) Nomor (32) Tanggal (33) Negara

(43) Tanggal Pengumuman DI :  
03 Maret 2025

(71) Nama dan Alamat Pemohon Desain Industri:  
Universitas Gunadarma  
JI Margonda Raya No. 100 Pondok Cina Pondok Cina,  
Beji, Kota Depok, Jawa Barat 16424, Indonesia (ID)

(72) Nama Pendesain :  
Filia Putri Septarica ,ID Made Widyatantri Merati,  
S.Ds., MA ,ID Natasya Dhoen, S.Ds., M.T ,ID  
Rida Anjani, S.I.Kom., M.I.Kom,ID

(74) Nama dan Alamat Konsultan Desain Industri :

(54) Judul Desain Industri : Lampu

(57) Klaim :  
Bentuk,Konfigurasi,Komposisi Garis,Komposisi Warna

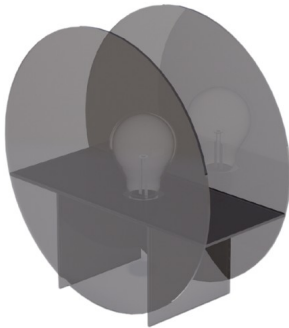

Tampak Perspektif

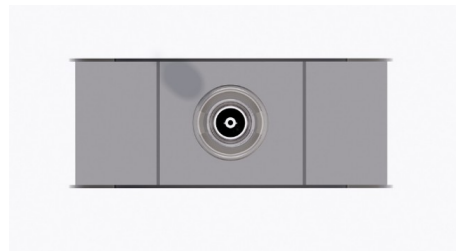

Tampak Atas



Tampak Bawah

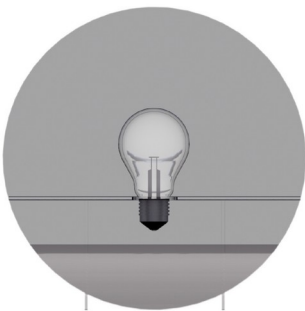

Tampak Depan

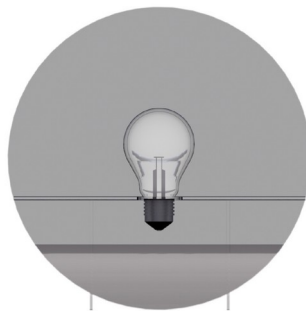

Tampak Belakang

(19) ID

(51) Klasifikasi Locarno : 13-02

(21) No. Permohonan DI : A00202500960

(22) Tanggal Penerimaan Permohonan DI :  
19 Februari 2025

(30) Data Prioritas :  
(31) Nomor (32) Tanggal (33) Negara

(43) Tanggal Pengumuman DI :  
03 Maret 2025

(71) Nama dan Alamat Pemohon Desain Industri:  
Universitas Gunadarma  
Jl. Margonda Raya No.100 Pondok Cina, Beji, Kota  
Depok, Jawa Barat 16424, Indonesia (ID)

(72) Nama Pendesain :  
Rossi Septy Wahyuni, Dr.,ID Adi Lazwardi, ST.,ID  
Abdi Alfiansyah, ST.,ID Syifa Hidayat Putri, ST.,ID

(74) Nama dan Alamat Konsultan Desain Industri :

(54) Judul Desain Industri : Kotak Pengisi Daya

(57) Klaim :  
Konfigurasi, Bentuk

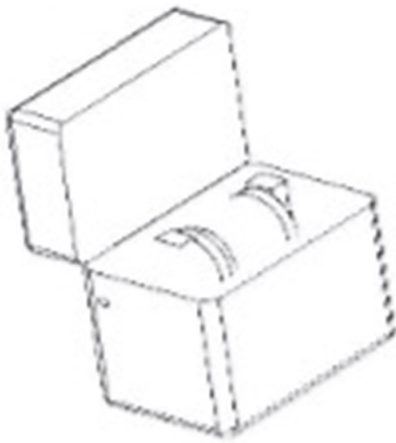

Tampak Perspektif

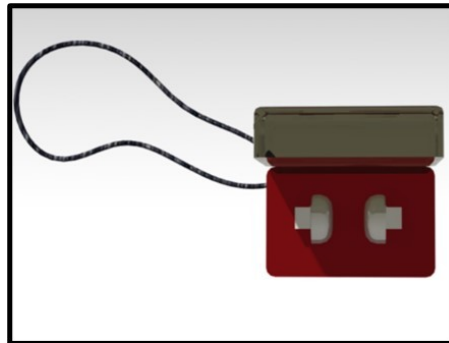

Tampak Atas

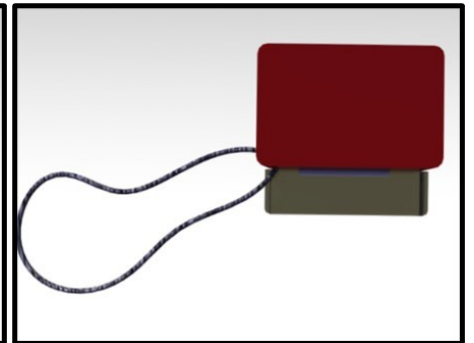

Tampak Bawah

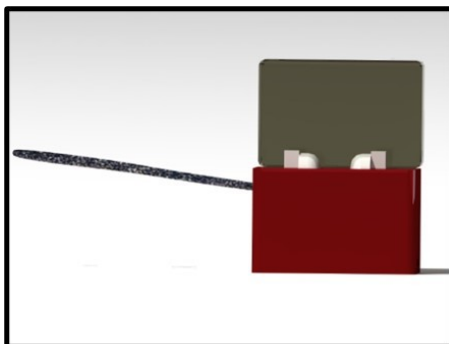

Tampak Depan

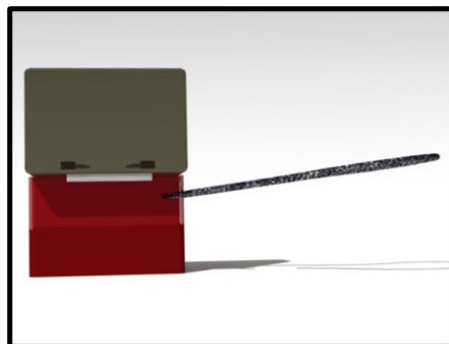

Tampak Belakang

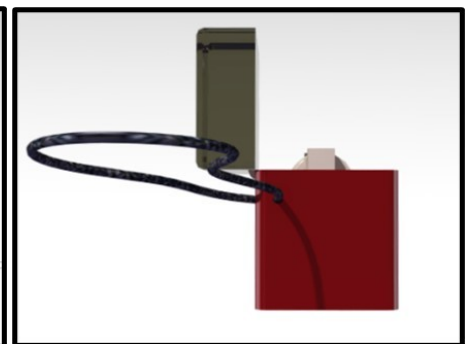

Tampak Samping

(19) ID

(51) Klasifikasi Locarno : 06-03

(21) No. Permohonan DI : A00202500961

(22) Tanggal Penerimaan Permohonan DI :  
19 Februari 2025

(30) Data Prioritas :  
(31) Nomor (32) Tanggal (33) Negara

(43) Tanggal Pengumuman DI :  
03 Maret 2025

(71) Nama dan Alamat Pemohon Desain Industri:  
Universitas Gunadarma  
Jl. Margonda Raya No. 100 Pondok Cina, Beji, Kota  
Depok, Jawa Barat 16424, Indonesia (ID)

(72) Nama Pendesain :  
Rio Setia Monata S. Sn, M. Sn, ID Dr. Rehulina  
Apriyanti, ST., MT., ID Dr. Guntur Eka Saputra, S.T.,  
M.M.S.I., ID Dr. Aris Budi Setyawan, SE., MM., M.Si, ID  
Arina Lulu Hayati, ID

(74) Nama dan Alamat Konsultan Desain Industri :

(54) Judul Desain Industri : Meja

(57) Klaim :  
Bentuk, Konfigurasi, Komposisi Garis, Komposisi Warna



Tampak Perspektif



Tampak Atas

Tampak Bawah

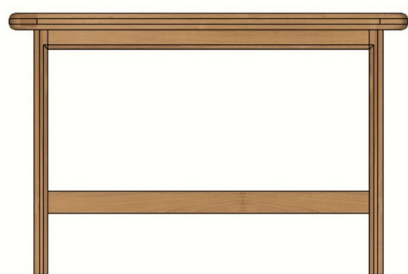

Tampak Depan

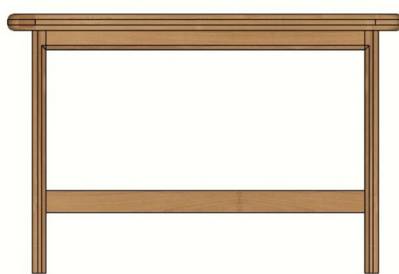

Tampak Belakang



Tampak Samping

(19) ID

(51) Klasifikasi Locarno : 13-04

(21) No. Permohonan DI : A00202500962

(22) Tanggal Penerimaan Permohonan DI :  
19 Februari 2025

(30) Data Prioritas :  
(31) Nomor (32) Tanggal (33) Negara

(43) Tanggal Pengumuman DI :  
03 Maret 2025

(71) Nama dan Alamat Pemohon Desain Industri:  
Universitas Gunadarma  
Indonesia Pondok Cina, Beji, Kota Depok, Jawa Barat  
16424, Indonesia (ID)

(72) Nama Pendesain :  
Prof. Drs. Rudi Irawan, PG.Dip.Eng., M.Sc., Ph.D.,ID  
Riyan Firmansyah,ID Farul Apriansa,ID Julia  
Fajaryanti, ST., M.M.S.I.,ID Dr. Mohammad Iqbal,  
S.Kom., M.M.S.I.,ID Dr. Swelandiah Endah Pratiwi,  
S.Kom., M.T.,ID Dr. Iwan Setyawan, S.T., M.T.,ID

(74) Nama dan Alamat Konsultan Desain Industri :

(54) Judul Desain Industri :  
Panel Listrik Tenaga Surya

(57) Klaim :  
Konfigurasi,Bentuk



Tampak Perspektif

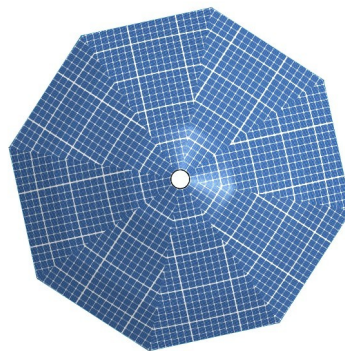

Tampak Atas

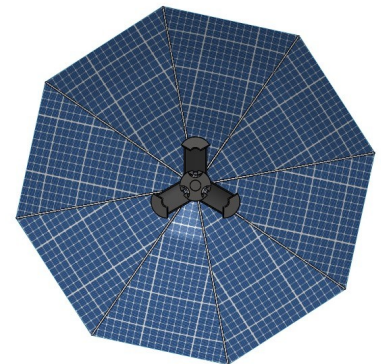

Tampak Bawah



Tampak Depan



Tampak Belakang



Tampak Samping

(19) ID

(51) Klasifikasi Locarno : 15-03

(21) No. Permohonan DI : A00202500998

(22) Tanggal Penerimaan Permohonan DI :  
19 Februari 2025

(30) Data Prioritas :  
(31) Nomor (32) Tanggal (33) Negara

(43) Tanggal Pengumuman DI :  
03 Maret 2025

(71) Nama dan Alamat Pemohon Desain Industri:  
Universitas Gunadarma  
Jl. Margonda Raya No. 100 Pondok Cina, Beji, Kota  
Depok, Jawa Barat 16424, Indonesia (ID)

(72) Nama Pendesain :  
Dr. Ir. Tri Mulyanto, MT,ID Dr. Ir. Sulaksana  
Permana, MM., MT,ID Dr. Supriyono, ST., MT.,ID  
Vania Rizqy Nurussyifa, S.T,ID Angga Badrussalam,  
S.T,ID Ryan Anggoro Patty,ID Mona  
Nurjanah,ID Affap Fitri Ani,ID

(74) Nama dan Alamat Konsultan Desain Industri :

(54) Judul Desain Industri :  
Mesin Pengupas Kulit

(57) Klaim :  
Bentuk,Konfigurasi

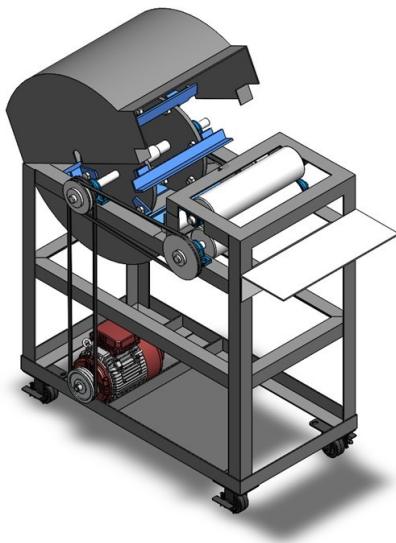

Tampak Perspektif

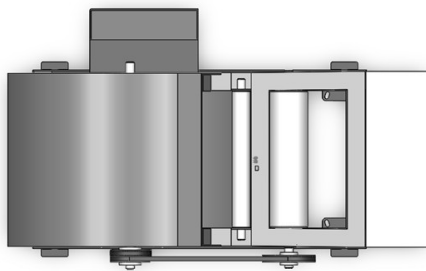

Tampak Atas

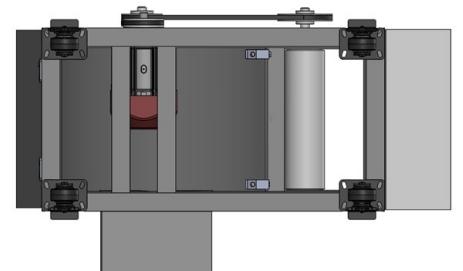

Tampak Bawah

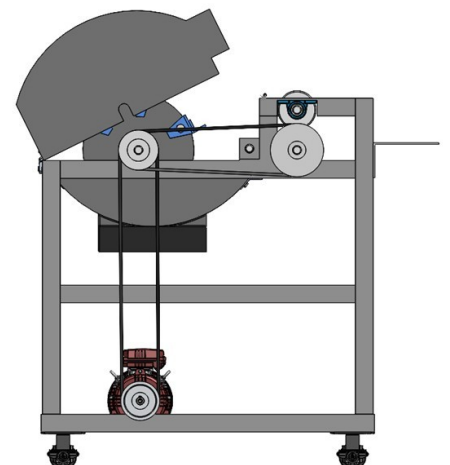
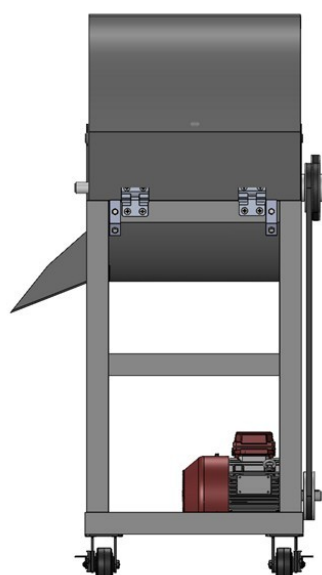
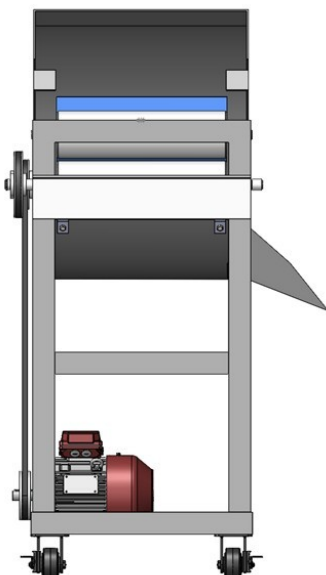

Tampak Depan

Tampak Belakang

Tampak Samping

(19) ID

(51) Klasifikasi Locarno : 14-04

(21) No. Permohonan DI : A00202501001

(22) Tanggal Penerimaan Permohonan DI :  
19 Februari 2025

(30) Data Prioritas :  
(31) Nomor (32) Tanggal (33) Negara

(43) Tanggal Pengumuman DI :  
03 Maret 2025

(71) Nama dan Alamat Pemohon Desain Industri:  
Universitas Gunadarma  
Indonesia Pondok Cina, Beji, Kota Depok, Jawa Barat  
16424, Indonesia (ID)

(72) Nama Pendesain :  
Dr. Setia Wirawan, S.Kom., M.M.S.I.,ID Dr.  
Marliza Ganefi G., S.Kom., M.M.S.I.,ID Prof. Dr. Dewi  
Agushinta Rahayu, S.Kom., M.Sc.,ID Prof. Dr. Lintang  
Yuniar Banowosari S.Kom., M.Sc.,ID Adli Tiara Utsalis,  
S.Kom.,ID

(74) Nama dan Alamat Konsultan Desain Industri :

(54) Judul Desain Industri : Tampilan Antarmuka Pada Layar Ponsel

(57) Klaim :  
Komposisi Garis, Komposisi Warna

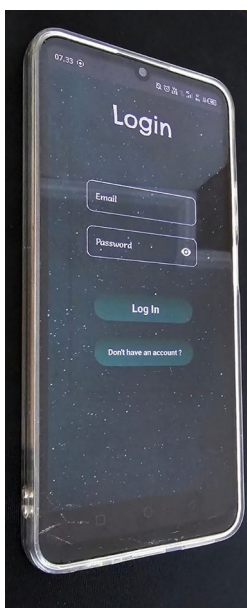

Tampak Perspektif

Tampak Atas

Tampak Bawah

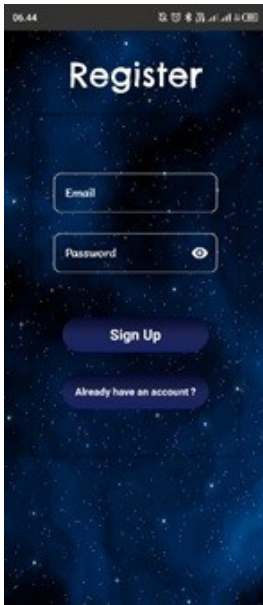

Tampak Depan

Tampak Belakang

Tampak Samping



(19) ID

(51) Klasifikasi Locarno : 10-06

(21) No. Permohonan DI : A00202501002

(22) Tanggal Penerimaan Permohonan DI :  
19 Februari 2025

(30) Data Prioritas :  
(31) Nomor (32) Tanggal (33) Negara

(43) Tanggal Pengumuman DI :  
03 Maret 2025

(71) Nama dan Alamat Pemohon Desain Industri:  
Universitas Gunadarma  
Jl. Margonda Raya No. 100 Pondok Cina Depok 16424  
Pondok Cina, Beji, Kota Depok, Jawa Barat 16424, Indonesia  
(ID)

(72) Nama Pendesain :  
Prof. Dr. Ridwan, S.T., M.T., IPM.,ID Sultan  
Fadhil ,ID Apta Humaira,ID Bagas Ade  
Rahmat ,ID Joseph Walker,ID Febby Ryan  
Affandi ,ID Dr. Ir. Sulaksana Permana S.T., M.T.,ID  
Iwan Susanto S.T., M.T., PhD,ID

(74) Nama dan Alamat Konsultan Desain Industri :

(54) Judul Desain Industri : Lampu Lalu Lintas

(57) Klaim :  
Bentuk,Konfigurasi

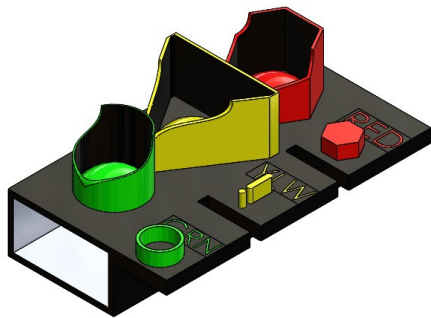

Tampak Perspektif



Tampak Atas

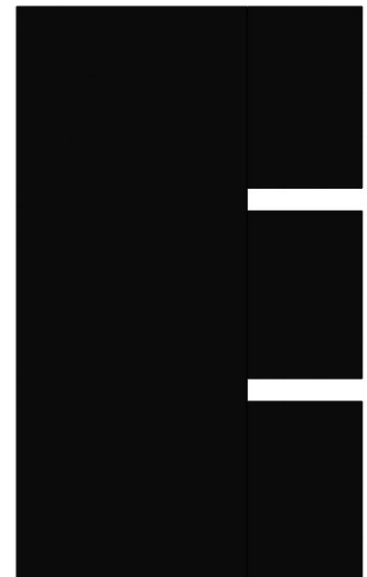

Tampak Bawah

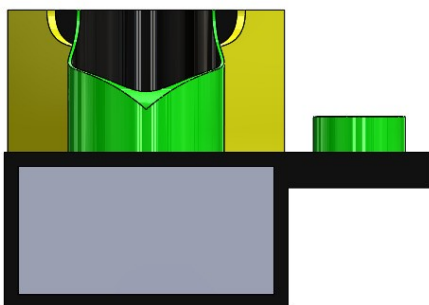

Tampak Depan

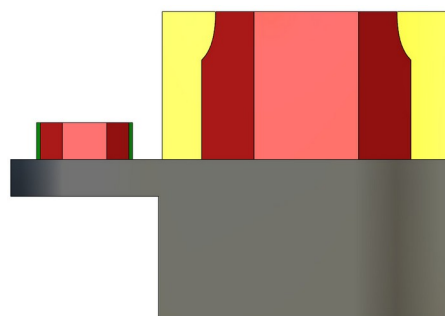

Tampak Belakang

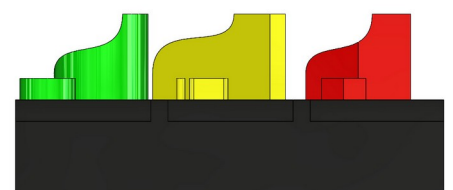

Tampak Samping

(19) ID

(51) Klasifikasi Locarno : 12-16

(21) No. Permohonan DI : A00202501010

(22) Tanggal Penerimaan Permohonan DI :  
19 Februari 2025

(30) Data Prioritas :  
(31) Nomor (32) Tanggal (33) Negara

(43) Tanggal Pengumuman DI :  
03 Maret 2025

(71) Nama dan Alamat Pemohon Desain Industri:  
AKADEMI INOVASI INDONESIA  
Jalan Hasanuddin Gg Mangga Mangunsari, Sidomukti,  
Kota Salatiga, Jawa Tengah 50742, Indonesia (ID)

PT BAKTI MAJU INOVASI  
Noborejo, RW.002 Noborejo, Argomulyo, Kota Salatiga,  
Jawa Tengah 50736, Indonesia (ID)

(72) Nama Pendesain :  
ANGGI VANDIKA, ID

(74) Nama dan Alamat Konsultan Desain Industri :

(54) Judul Desain Industri : BRAKE CABEL

(57) Klaim :  
Bentuk, Konfigurasi



Tampak Perspektif

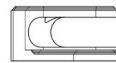

Tampak Atas



Tampak Bawah



Tampak Depan



Tampak Belakang



Tampak Samping

(19) ID

(51) Klasifikasi Locarno : 25-03

(21) No. Permohonan DI : A00202501011

(22) Tanggal Penerimaan Permohonan DI :  
19 Februari 2025

(30) Data Prioritas :  
(31) Nomor (32) Tanggal (33) Negara

(43) Tanggal Pengumuman DI :  
03 Maret 2025

(71) Nama dan Alamat Pemohon Desain Industri:  
Universitas Gunadarma  
Indonesia Pondok Cina, Beji, Kota Depok, Jawa Barat  
16424, Indonesia (ID)

(72) Nama Pendesain :  
Dr. X. Furuitho, ST., MT.,ID Dr. Lilik Setiawan  
HP., ST., MT.,ID Remigius Hari Susanto, ST.,  
M.Ars.,ID Dr. Ade Syoufa, ST., MT.,ID Dr.  
Dimiyati, ST., MT.,ID

(74) Nama dan Alamat Konsultan Desain Industri :

(54) Judul Desain Industri : TEMPAT PERHENTIAN BUS

(57) Klaim :  
Bentuk, Konfigurasi

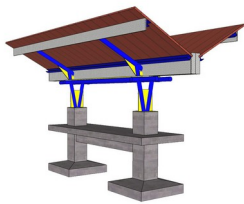

Tampak Perspektif



Tampak Atas



Tampak Depan

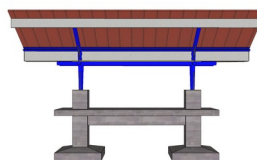

Tampak Belakang

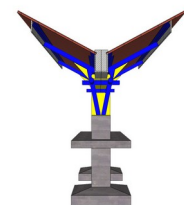

Tampak Samping

(19) ID

(51) Klasifikasi Locarno : 10-01

(21) No. Permohonan DI : A00202501012

(22) Tanggal Penerimaan Permohonan DI :  
19 Februari 2025

(30) Data Prioritas :  
(31) Nomor (32) Tanggal (33) Negara

(43) Tanggal Pengumuman DI :  
03 Maret 2025

(71) Nama dan Alamat Pemohon Desain Industri:  
Universitas Gunadarma  
Indonesia Pondok Cina, Beji, Kota Depok, Jawa Barat  
16424, Indonesia (ID)

(72) Nama Pendesain :  
Dr. X. Furuitho, ST., MT.,ID Remigius Hari  
Susanto, ST., M.Ars.,ID Purwanto Joko Slameto, ST.,  
MT.,ID Dr. Agus Suparman, ST., MT.,ID Dr.  
Yudi Nugraha Bahar, ST., M.Ars.,ID

(74) Nama dan Alamat Konsultan Desain Industri :

(54) Judul Desain Industri : JAM DINDING

(57) Klaim :  
Bentuk,Konfigurasi



Tampak Perspektif



Tampak Atas



Tampak Bawah

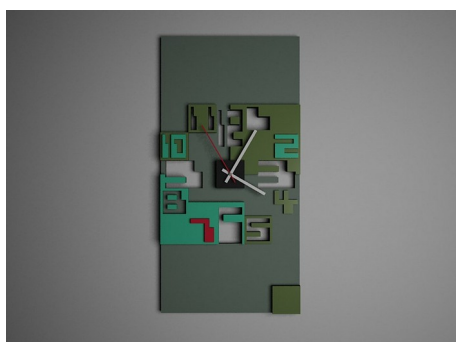

Tampak Depan



Tampak Belakang



Tampak Samping

(19) ID

(51) Klasifikasi Locarno : 25-03

(21) No. Permohonan DI : A00202501020

(22) Tanggal Penerimaan Permohonan DI :  
20 Februari 2025

(30) Data Prioritas :  
(31) Nomor (32) Tanggal (33) Negara

(43) Tanggal Pengumuman DI :  
03 Maret 2025

(71) Nama dan Alamat Pemohon Desain Industri:  
Universitas Gunadarma  
Jl. Margonda Raya No. 100 Pondok Cina, Beji, Kota  
Depok, Jawa Barat 16424, Indonesia (ID)

(72) Nama Pendesain :  
Ir. Irina Mildawani, MT. Ph.D.,ID Dr. Rehulina  
Apriyanti, ST., MT.,ID Dr. Wahyu Prakosa, ST., MT.,ID  
Purwanto Joko Slameto, ST., MT.,ID Maheswara  
Prathama, S.Ars., M.Ars.,ID

(74) Nama dan Alamat Konsultan Desain Industri :

(54) Judul Desain Industri : POS JAGA

(57) Klaim :  
Bentuk, Konfigurasi



PERSPEKTIF 1

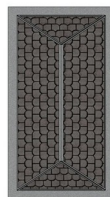

TAMPAK ATAS

Tampak Perspektif

Tampak Atas

Tampak Bawah



TAMPAK DEPAN

Tampak Depan



TAMPAK BELAKANG

Tampak Belakang



TAMPAK KIRI

Tampak Samping

(19) ID

(51) Klasifikasi Locarno : 15-03

(21) No. Permohonan DI : A00202501021

(22) Tanggal Penerimaan Permohonan DI :  
20 Februari 2025

(30) Data Prioritas :  
(31) Nomor (32) Tanggal (33) Negara

(43) Tanggal Pengumuman DI :  
03 Maret 2025

(71) Nama dan Alamat Pemohon Desain Industri:  
Universitas Gunadarma  
Indonesia Pondok Cina, Beji, Kota Depok, Jawa Barat  
16424, Indonesia (ID)

(72) Nama Pendesain :  
Prof. Dr. Budi Hermana, SSi., MM.,ID Dr. Ir. Tri  
Mulyanto, MT.,ID Dr. Ir. RR. Sri Poernomo Sari, ST.,  
MT., IPM., ASEAN Eng.,ID Dr. Supiani, SE., MM.,ID  
Ir. Aniek Prihatiningsih, MM,ID Muhammad Salman,  
ST.,ID Sahrul, ST.,ID Surya Setya Nugraha,  
ST.,ID

(74) Nama dan Alamat Konsultan Desain Industri :

(54) Judul Desain Industri : Mesin Pencacah

(57) Klaim :  
Bentuk,Konfigurasi



Tampak Perspektif

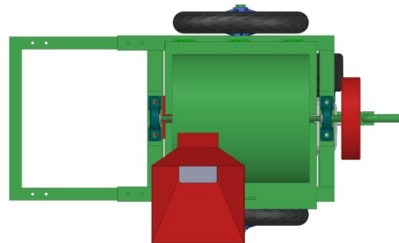

Tampak Atas

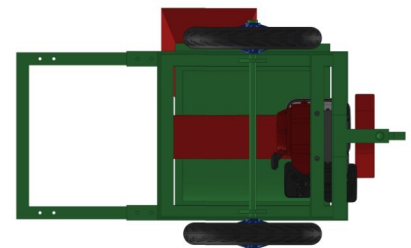

Tampak Bawah

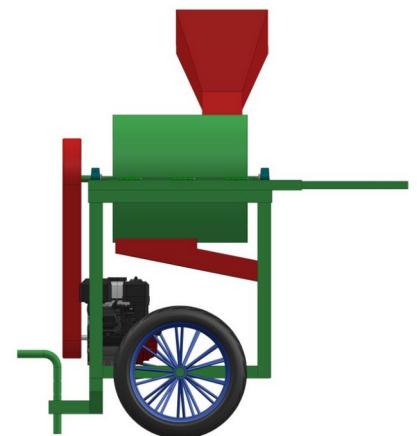
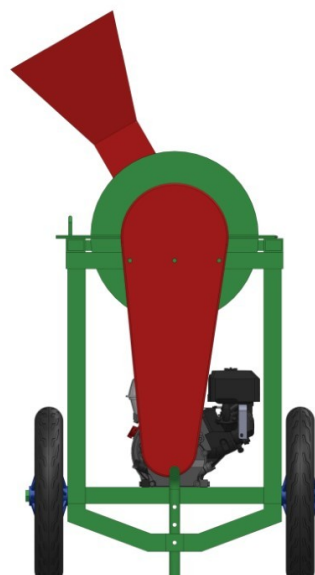

Tampak Depan

Tampak Belakang

Tampak Samping

(19) ID

(51) Klasifikasi Locarno : 25-03

(21) No. Permohonan DI : A00202501022

(22) Tanggal Penerimaan Permohonan DI :  
20 Februari 2025

(30) Data Prioritas :  
(31) Nomor (32) Tanggal (33) Negara

(43) Tanggal Pengumuman DI :  
03 Maret 2025

(71) Nama dan Alamat Pemohon Desain Industri:  
Universitas Gunadarma  
Jl. Margonda Raya No. 100 Pondok Cina, Beji, Kota  
Depok, Jawa Barat 16424, Indonesia (ID)

(72) Nama Pendesain :  
Dr. Ade Syoufa, S.T., M.T.,ID Ir. Irina Mildawani,  
M.T.,PhD,ID Dr. Yudi Nugraha, S.T., M.T.,ID  
Dr. Agus Suparman, S.T., M.T.,ID Dr. Wahyu Prakosa,  
S.T., M.T.,ID

(74) Nama dan Alamat Konsultan Desain Industri :

(54) Judul Desain Industri : Menara Air

(57) Klaim :  
Bentuk,Konfigurasi

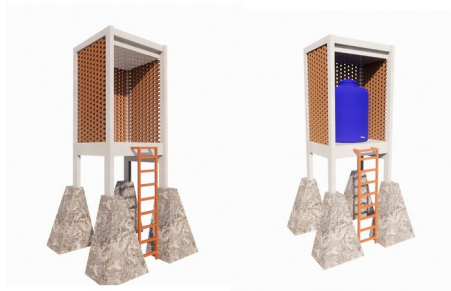

Tampak Perspektif

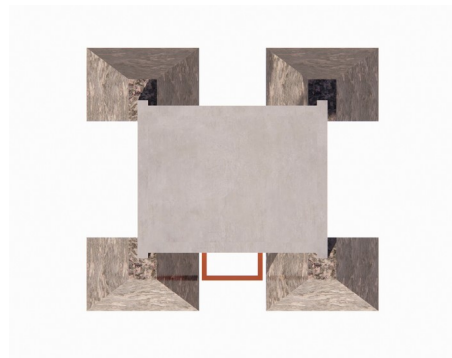

Tampak Atas

Tampak Bawah



Tampak Depan



Tampak Belakang



Tampak Samping



(19) ID

(51) Klasifikasi Locarno : 09-03

(21) No. Permohonan DI : A00202501026

(22) Tanggal Penerimaan Permohonan DI :  
20 Februari 2025

(30) Data Prioritas :  
(31) Nomor (32) Tanggal (33) Negara

(43) Tanggal Pengumuman DI :  
03 Maret 2025

(71) Nama dan Alamat Pemohon Desain Industri:  
RYAN ANDOKO  
Cluster Dalton, Jl. Dalton Selatan I No.32, RT.002 /  
RW.009, Kel. Curug Sangereng, Kec. Kelapa Dua, Kab.  
Tangerang, Banten Curug Sangereng, Kelapa Dua, Kab.  
Tangerang, Banten -, Indonesia (ID)

(72) Nama Pendesain :  
RYAN ANDOKO,ID

(74) Nama dan Alamat Konsultan Desain Industri :  
Danthy Julinentie  
BAZT Law Office & Consultants Gedung Thamrin City,  
Lantai 3, Blok G28 No 7-8, Jalan Thamrin Boulevard, Jakarta  
Pusat 10230

(54) Judul Desain Industri : KEMASAN MAKANAN MOTIF DAUN

(57) Klaim :  
Konfigurasi, Komposisi Garis, Komposisi Warna



Tampak Perspektif



Tampak Atas

Tampak Bawah

Tampak Depan

Tampak Belakang

Tampak Samping

(19) ID

(51) Klasifikasi Locarno : 12-12

(21) No. Permohonan DI : A00202501068

(22) Tanggal Penerimaan Permohonan DI :  
20 Februari 2025

(30) Data Prioritas :  
(31) Nomor (32) Tanggal (33) Negara

(43) Tanggal Pengumuman DI :  
03 Maret 2025

(71) Nama dan Alamat Pemohon Desain Industri:  
Universitas Gunadarma  
Jl. Margonda Raya No. 100 Pondok Cina, Beji, Kota  
Depok, Jawa Barat 16424, Indonesia (ID)

(72) Nama Pendesain :  
Dr. Sunyoto S.T., M.T.,ID Dr. Ir. Sulaksana  
Permana M.M., M.T,ID Andhika dwi firmanda,ID  
Rio Ardra Ramadhan,ID Rizki Firmansyah,ID  
Sultan fadhil,ID Iwan Susanto S.T., M.T., PhD,ID

(74) Nama dan Alamat Konsultan Desain Industri :

(54) Judul Desain Industri :  
Alat Bantu Jalan Manula

(57) Klaim :  
Bentuk,Konfigurasi



Tampak Perspektif

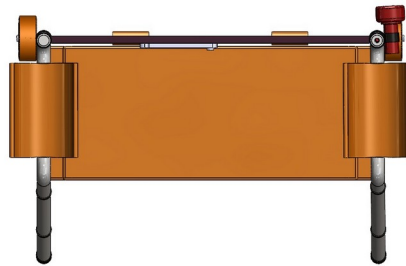

Tampak Atas

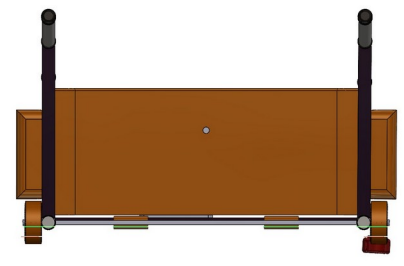

Tampak Bawah

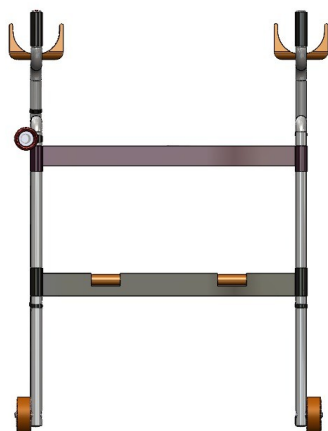

Tampak Depan



Tampak Belakang



Tampak Samping

(19) ID

(51) Klasifikasi Locarno : 09-03

(21) No. Permohonan DI : A00202501107

(22) Tanggal Penerimaan Permohonan DI :  
21 Februari 2025

(30) Data Prioritas :  
(31) Nomor (32) Tanggal (33) Negara

(43) Tanggal Pengumuman DI :  
03 Maret 2025

(71) Nama dan Alamat Pemohon Desain Industri:  
Candra  
Jl. Asia Raya Komp. Asia Mega Mas Blok P No. 6  
Sukaramai II, Medan Area, Kota Medan, Sumatera Utara  
20216, Indonesia (ID)

(72) Nama Pendesain :  
Candra, ID

(74) Nama dan Alamat Konsultan Desain Industri :  
Jekrinus H Sirait  
Jekrinus & Co Karindra Building Lantai 2 No. 7, Jl.  
Palmerah Selatan No. 30 A, RT. 04/RW. 2, Kelurahan Gelora,  
Kecamatan Tanah Abang, Jakarta Pusat

(54) Judul Desain Industri : Kotak Pembungkus

(57) Klaim :  
Bentuk, Konfigurasi, Komposisi Garis, Komposisi Warna

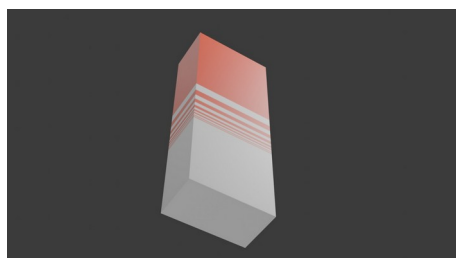

Tampak Perspektif



Tampak Atas



Tampak Bawah

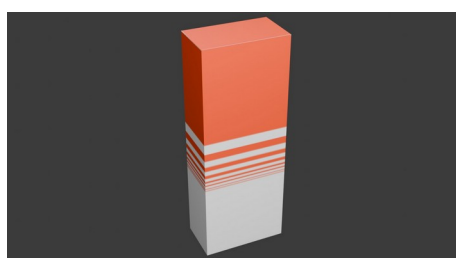

Tampak Depan

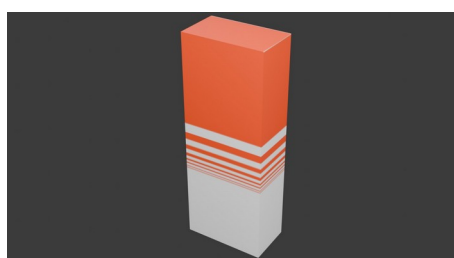

Tampak Belakang

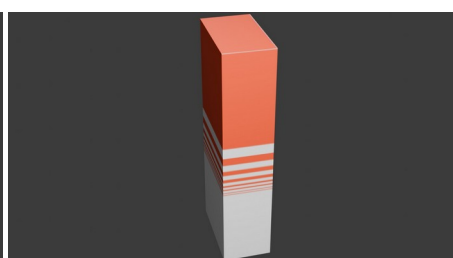

Tampak Samping

(19) ID

(51) Klasifikasi Locarno : 10-06

(21) No. Permohonan DI : A00202501114

(22) Tanggal Penerimaan Permohonan DI :  
22 Februari 2025

(30) Data Prioritas :  
(31) Nomor (32) Tanggal (33) Negara

(43) Tanggal Pengumuman DI :  
03 Maret 2025

(71) Nama dan Alamat Pemohon Desain Industri:  
Universitas Gunadarma  
JI Margonda Raya No. 100 Pondok Cina Pondok Cina,  
Beji, Kota Depok, Jawa Barat 16424, Indonesia (ID)

(72) Nama Pendesain :  
Sandy Suryo Prayogo,ID Alan Wibisono  
Saputro,ID Lukman Nulhakim,ID Zidan  
Alfitra,ID Akmal Amrulloh,ID Fauzi Vito  
Munandar,ID

(74) Nama dan Alamat Konsultan Desain Industri :

(54) Judul Desain Industri : SEISMOTRI: Sistem Deteksi Gempa

(57) Klaim :  
Bentuk,Konfigurasi



Tampak Perspektif



Tampak Atas

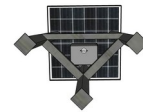

Tampak Bawah



Tampak Depan



Tampak Belakang



Tampak Samping

(19) ID

(51) Klasifikasi Locarno : 12-16

(21) No. Permohonan DI : A00202501130

(22) Tanggal Penerimaan Permohonan DI :  
24 Februari 2025

(30) Data Prioritas :  
(31) Nomor (32) Tanggal (33) Negara

(43) Tanggal Pengumuman DI :  
03 Maret 2025

(71) Nama dan Alamat Pemohon Desain Industri:  
AKADEMI INOVASI INDONESIA  
Jalan Hasanuddin Gg Mangga Mangunsari, Sidomukti,  
Kota Salatiga, Jawa Tengah 50742, Indonesia (ID)

PT BAKTI MAJU INOVASI  
Noborejo, RW.002 Noborejo, Argomulyo, Kota Salatiga,  
Jawa Tengah 50736, Indonesia (ID)

(72) Nama Pendesain :  
NUR WAHID PANJI ANGGORO,ID FERIAN  
RIZKI ARBIANTO,ID

(74) Nama dan Alamat Konsultan Desain Industri :

(54) Judul Desain Industri : BRACKET TOOLBOX RX KING

(57) Klaim :  
Bentuk,Konfigurasi

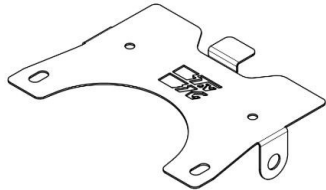

Tampak Perspektif

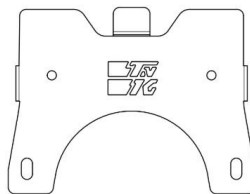

Tampak Atas

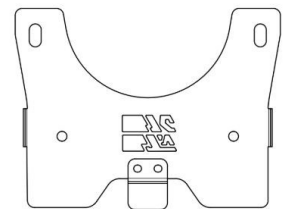

Tampak Bawah

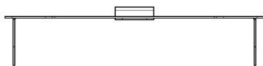

Tampak Depan

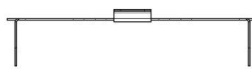

Tampak Belakang

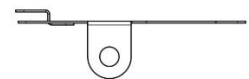

Tampak Samping

(19) ID

(51) Klasifikasi Locarno : 12-16

(21) No. Permohonan DI : A00202501125

(22) Tanggal Penerimaan Permohonan DI :  
24 Februari 2025

(30) Data Prioritas :  
(31) Nomor (32) Tanggal (33) Negara

(43) Tanggal Pengumuman DI :  
03 Maret 2025

(71) Nama dan Alamat Pemohon Desain Industri:  
AKADEMI INOVASI INDONESIA  
Jalan Hasanuddin Gg Mangga Mangunsari, Sidomukti,  
Kota Salatiga, Jawa Tengah 50742, Indonesia (ID)

PT BAKTI MAJU INOVASI  
Noborejo, RW.002 Noborejo, Argomulyo, Kota Salatiga,  
Jawa Tengah 50736, Indonesia (ID)

(72) Nama Pendesain :  
LUTHFY IQBAL MUSTHOFA, ID AKHMAD  
MUKHLISIN, ID FERIAN RIZKI ARBIANTO, ID

(74) Nama dan Alamat Konsultan Desain Industri :

(54) Judul Desain Industri :  
MANISAN KOMSTIR T NINJA

(57) Klaim :  
Bentuk, Konfigurasi

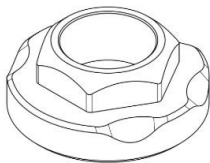

Tampak Perspektif

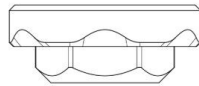

Tampak Atas

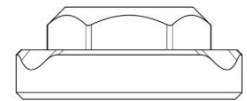

Tampak Bawah

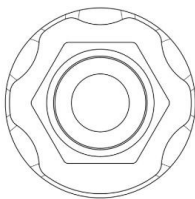

Tampak Depan

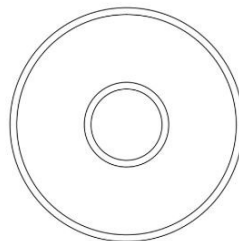

Tampak Belakang

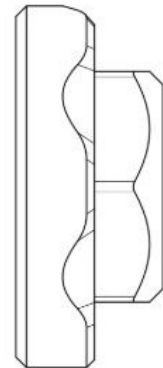

Tampak Samping

(19) ID

(51) Klasifikasi Locarno : 12-16

(21) No. Permohonan DI : A00202501124

(22) Tanggal Penerimaan Permohonan DI :  
24 Februari 2025

(30) Data Prioritas :  
(31) Nomor (32) Tanggal (33) Negara

(43) Tanggal Pengumuman DI :  
03 Maret 2025

(71) Nama dan Alamat Pemohon Desain Industri:  
AKADEMI INOVASI INDONESIA  
Jalan Hasanuddin Gg Mangga Mangunsari, Sidomukti,  
Kota Salatiga, Jawa Tengah 50742, Indonesia (ID)

PT BAKTI MAJU INOVASI  
Noborejo, RW.002 Noborejo, Argomulyo, Kota Salatiga,  
Jawa Tengah 50736, Indonesia (ID)

(72) Nama Pendesain :  
LUTHFY IQBAL MUSTHOFA, ID NUR WAHID  
PANJI ANGGORO, ID ANGGI VANDIKA, ID  
FERIAN RIZKI ARBIANTO, ID

(74) Nama dan Alamat Konsultan Desain Industri :

(54) Judul Desain Industri : COVER GEAR

(57) Klaim :  
Bentuk, Konfigurasi

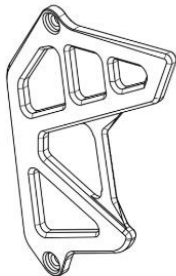

Tampak Perspektif



Tampak Atas



Tampak Bawah

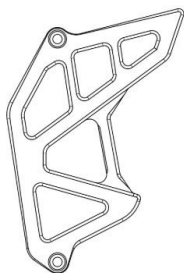

Tampak Depan

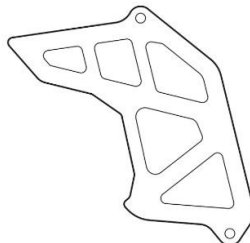

Tampak Belakang



Tampak Samping

(19) ID

(51) Klasifikasi Locarno : 12-16

(21) No. Permohonan DI : A00202501131

(22) Tanggal Penerimaan Permohonan DI :  
24 Februari 2025

(30) Data Prioritas :  
(31) Nomor (32) Tanggal (33) Negara

(43) Tanggal Pengumuman DI :  
03 Maret 2025

(71) Nama dan Alamat Pemohon Desain Industri:

AKADEMI INOVASI INDONESIA  
Jalan Hasanuddin Gg Mangga Mangunsari, Sidomukti,  
Kota Salatiga, Jawa Tengah 50742, Indonesia (ID)

PT BAKTI MAJU INOVASI  
Noborejo, RW.002 Noborejo, Argomulyo, Kota Salatiga,  
Jawa Tengah 50736, Indonesia (ID)

(72) Nama Pendesain :

LUTHFY IQBAL MUSTHOFA, ID FERIAN RIZKI  
ARBIANTO, ID MUHAMMAD YUSUF, ID

(74) Nama dan Alamat Konsultan Desain Industri :

(54) Judul Desain Industri : MANISAN BAUT SPAKBOR BELAKANG

(57) Klaim :  
Bentuk, Konfigurasi

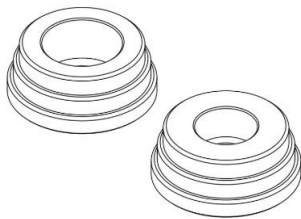

Tampak Perspektif

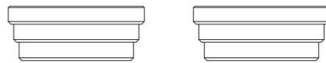

Tampak Atas

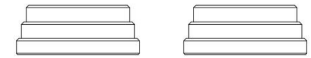

Tampak Bawah

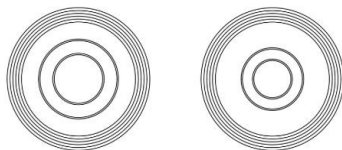

Tampak Depan

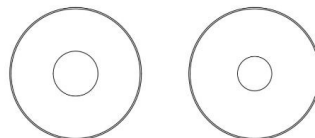

Tampak Belakang

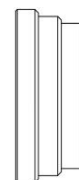

Tampak Samping



(19) ID

(51) Klasifikasi Locarno : 12-16

(21) No. Permohonan DI : A00202501127

(22) Tanggal Penerimaan Permohonan DI :  
24 Februari 2025

(30) Data Prioritas :  
(31) Nomor (32) Tanggal (33) Negara

(43) Tanggal Pengumuman DI :  
03 Maret 2025

(71) Nama dan Alamat Pemohon Desain Industri:  
AKADEMI INOVASI INDONESIA  
Jalan Hasanuddin Gg Mangga Mangunsari, Sidomukti,  
Kota Salatiga, Jawa Tengah 50742, Indonesia (ID)

PT BAKTI MAJU INOVASI  
Noborejo, RW.002 Noborejo, Argomulyo, Kota Salatiga,  
Jawa Tengah 50736, Indonesia (ID)

(72) Nama Pendesain :  
LUTHFY IQBAL MUSTHOFA, ID NUR WAHID  
PANJI ANGGORO, ID AKHMAD MUKHLISIN, ID  
FERIAN RIZKI ARBIANTO, ID

(74) Nama dan Alamat Konsultan Desain Industri :

(54) Judul Desain Industri :  
MANISAN KONTAK GL

(57) Klaim :  
Bentuk, Konfigurasi



Tampak Perspektif



Tampak Atas

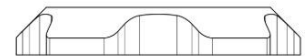

Tampak Bawah

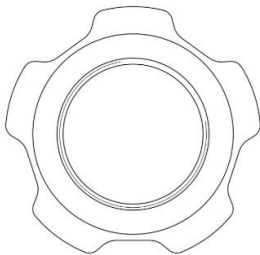

Tampak Depan

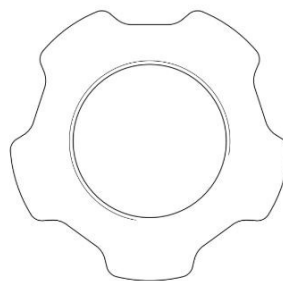

Tampak Belakang

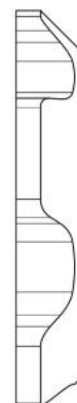

Tampak Samping



(19) ID

(51) Klasifikasi Locarno : 12-16

(21) No. Permohonan DI : A00202501133

(22) Tanggal Penerimaan Permohonan DI :  
24 Februari 2025

(30) Data Prioritas :  
(31) Nomor (32) Tanggal (33) Negara

(43) Tanggal Pengumuman DI :  
03 Maret 2025

(71) Nama dan Alamat Pemohon Desain Industri:  
AKADEMI INOVASI INDONESIA  
Jalan Hasanuddin Gg Mangga Mangunsari, Sidomukti,  
Kota Salatiga, Jawa Tengah 50742, Indonesia (ID)

PT BAKTI MAJU INOVASI  
Noborejo, RW.002 Noborejo, Argomulyo, Kota Salatiga,  
Jawa Tengah 50736, Indonesia (ID)

(72) Nama Pendesain :  
LUTHFY IQBAL MUSTHOFA, ID NUR WAHID  
PANJI ANGGORO, ID MUHAMAD KUSEN, ID  
FERIAN RIZKI ARBIANTO, ID

(74) Nama dan Alamat Konsultan Desain Industri :

(54) Judul Desain Industri : KABEL BODY FULL CB/GL

(57) Klaim :  
Bentuk, Konfigurasi

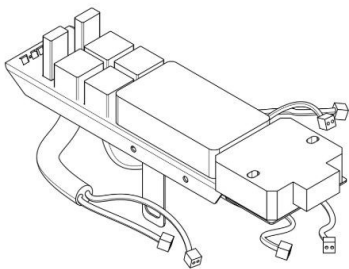

Tampak Perspektif

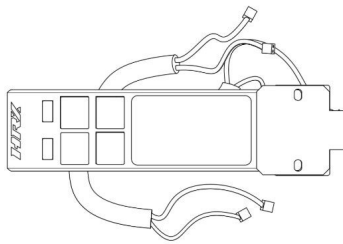

Tampak Atas

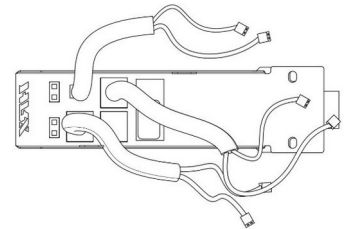

Tampak Bawah

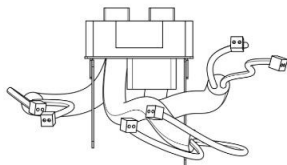

Tampak Depan

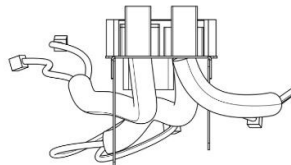

Tampak Belakang

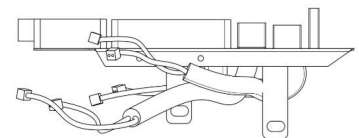

Tampak Samping

(19) ID

(51) Klasifikasi Locarno : 12-16

(21) No. Permohonan DI : A00202501129

(22) Tanggal Penerimaan Permohonan DI :  
24 Februari 2025

(30) Data Prioritas :  
(31) Nomor (32) Tanggal (33) Negara

(43) Tanggal Pengumuman DI :  
03 Maret 2025

(71) Nama dan Alamat Pemohon Desain Industri:  
AKADEMI INOVASI INDONESIA  
Jalan Hasanuddin Gg Mangga Mangunsari, Sidomukti,  
Kota Salatiga, Jawa Tengah 50742, Indonesia (ID)

PT BAKTI MAJU INOVASI  
Noborejo, RW.002 Noborejo, Argomulyo, Kota Salatiga,  
Jawa Tengah 50736, Indonesia (ID)

(72) Nama Pendesain :  
LUTFHY IQBAL MUSTHOFA, ID NUR WAHID  
PANJI ANGGORO, ID AKHMAD MUKHLISIN, ID  
FERIAN RIZKI ARBIANTO, ID

(74) Nama dan Alamat Konsultan Desain Industri :

(54) Judul Desain Industri : RAISER STANG T NINJA

(57) Klaim :  
Konfigurasi, Bentuk

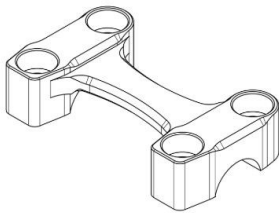

Tampak Perspektif

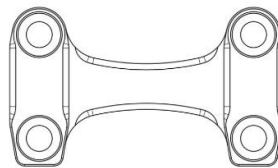

Tampak Atas

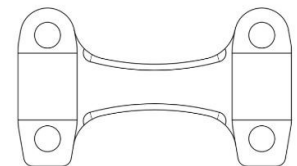

Tampak Bawah



Tampak Depan

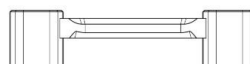

Tampak Belakang

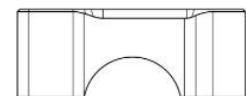

Tampak Samping

(19) ID

(51) Klasifikasi Locarno : 12-16

(21) No. Permohonan DI : A00202501132

(22) Tanggal Penerimaan Permohonan DI :  
24 Februari 2025

(30) Data Prioritas :  
(31) Nomor (32) Tanggal (33) Negara

(43) Tanggal Pengumuman DI :  
03 Maret 2025

(71) Nama dan Alamat Pemohon Desain Industri:  
AKADEMI INOVASI INDONESIA  
Jalan Hasanuddin Gg Mangga Mangunsari, Sidomukti,  
Kota Salatiga, Jawa Tengah 50742, Indonesia (ID)

PT BAKTI MAJU INOVASI  
Noborejo, RW.002 Noborejo, Argomulyo, Kota Salatiga,  
Jawa Tengah 50736, Indonesia (ID)

(72) Nama Pendesain :  
NUR WAHID PANJI ANGGORO,ID AKHMAD  
MUKHLISIN,ID FERIAN RIZKI ARBIANTO,ID

(74) Nama dan Alamat Konsultan Desain Industri :

(54) Judul Desain Industri : KLEM KNALPOT STANDART

(57) Klaim :  
Bentuk,Konfigurasi



Tampak Perspektif

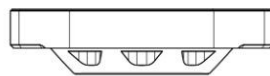

Tampak Atas



Tampak Bawah

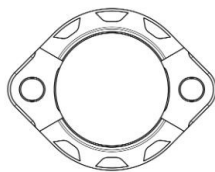

Tampak Depan

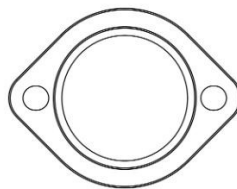

Tampak Belakang

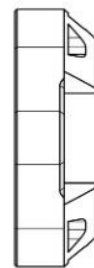

Tampak Samping

(19) ID

(51) Klasifikasi Locarno : 12-16

(21) No. Permohonan DI : A00202501134

(22) Tanggal Penerimaan Permohonan DI :  
24 Februari 2025

(30) Data Prioritas :  
(31) Nomor (32) Tanggal (33) Negara

(43) Tanggal Pengumuman DI :  
03 Maret 2025

(71) Nama dan Alamat Pemohon Desain Industri:  
AKADEMI INOVASI INDONESIA  
Jalan Hasanuddin Gg Mangga Mangunsari, Sidomukti,  
Kota Salatiga, Jawa Tengah 50742, Indonesia (ID)

PT BAKTI MAJU INOVASI  
Noborejo, RW.002 Noborejo, Argomulyo, Kota Salatiga,  
Jawa Tengah 50736, Indonesia (ID)

(72) Nama Pendesain :  
AKHMAD MUKHLISIN, ID LUTHFY IQBAL  
MUSTHOFA, ID FERIAN RIZKI ARBIANTO, ID  
MUHAMMAD YUSUF, ID

(74) Nama dan Alamat Konsultan Desain Industri :

(54) Judul Desain Industri : TUTUP KLEEP GL

(57) Klaim :  
Bentuk, Konfigurasi



Tampak Perspektif

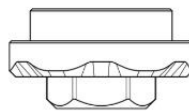

Tampak Atas

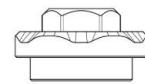

Tampak Bawah

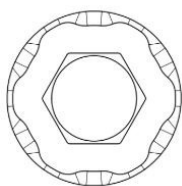

Tampak Depan

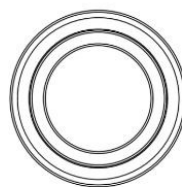

Tampak Belakang

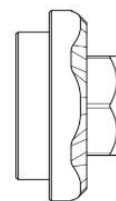

Tampak Samping

(19) ID

(51) Klasifikasi Locarno : 12-16

(21) No. Permohonan DI : A00202501189

(22) Tanggal Penerimaan Permohonan DI :  
26 Februari 2025

(30) Data Prioritas :  
(31) Nomor (32) Tanggal (33) Negara

(43) Tanggal Pengumuman DI :  
03 Maret 2025

(71) Nama dan Alamat Pemohon Desain Industri:  
AKADEMI INOVASI INDONESIA  
Jalan Hasanuddin Gg Mangga Mangunsari, Sidomukti,  
Kota Salatiga, Jawa Tengah 50742, Indonesia (ID)

PT DTECH INOVASI INDONESIA  
Jalan Nusantara 18 Canden Kutowinangun Lor, Tingkir,  
Kota Salatiga, Jawa Tengah 50742, Indonesia (ID)

(72) Nama Pendesain :  
LUTVIA MAURA AFRILLAFAZZA, ID AZZAHRA  
NAZWA ASYIFA, ID NUR HADI ARDIYANTO, ID  
DIAN RISKY ALFIANSYAH, ID AFZALURROHMAN  
ABDULLAH, ID

(74) Nama dan Alamat Konsultan Desain Industri :

(54) Judul Desain Industri : COVRAD VARIO GEISHA

(57) Klaim :  
Bentuk, Konfigurasi

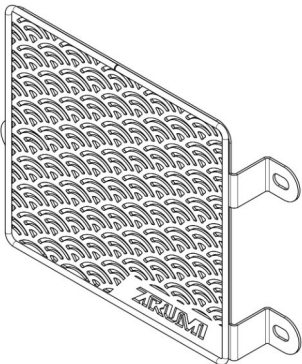

Tampak Perspektif



Tampak Atas



Tampak Bawah

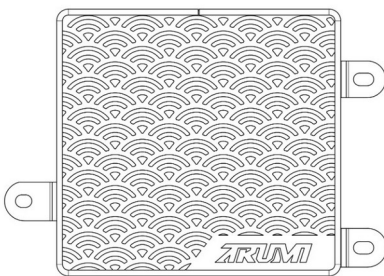

Tampak Depan

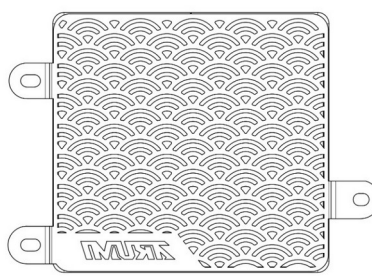

Tampak Belakang



Tampak Samping