

ISSN : 0854-6789



BERITA RESMI PATEN SEDERHANA SERI-A

No. BRPS 891/III/2025

PENGUMUMAN PATEN TANGGAL 03 Februari 2025 s/d 07 Februari
2025

PENGUMUMAN BERLANGSUNG SELAMA 14 HARI
SESUAI DENGAN KETENTUAN CIPTA KERJA
UNDANG-UNDANG NOMOR 11 TAHUN 2020

DITERBITKAN TANGGAL 07 Februari 2025

DIREKTORAT PATEN, DTLST, DAN RD
DIREKTORAT JENDERAL KEKAYAAN INTELEKTUAL
KEMENTERIAN HUKUM REPUBLIK INDONESIA

BERITA RESMI PATEN SEDERHANA SERI-A

No. 891 TAHUN 2025

**PELINDUNG
MENTERI HUKUM
REPUBLIK INDONESIA**

TIM REDAKSI

Penasehat : **Direktur Jenderal Kekayaan Intelektual**
Penanggung Jawab : **Direktur Paten, DTLST, dan RD**
Ketua : Kepala Subdirektorat Permohonan dan Pelayanan
Publikasi : Ketua Tim Kerja Publikasi Paten, DTLST, dan RD
Anggota : Anggota Tim Kerja Publikasi Paten, DTLST, dan RD

Penyelenggara

Direktorat Paten, DTLST, dan RD
Direktorat Jenderal Kekayaan Intelektual

Alamat Redaksi dan Tata Usaha

Jl. H.R. Rasuna Said Kav. 8-9
Jakarta Selatan 12190

Telepon: (021) 57905611 Faksimili: (021) 57905611

Website : www.dgip.go.id

INFORMASI UMUM

Berita Resmi Paten Sederhana **Nomor 891 Tahun Ke-35** ini berisi segala kegiatan yang berkaitan dengan pengajuan Permintaan Paten ke Kantor Paten dan memuat lembar halaman pertama (front page) dari dokumen Paten.

Daftar Bibliografi yang tertera dalam lembar halaman pertama (front page) adalah sesuai dengan INID Code (Internationally agreed Number of the Identification of Date Code).

Penjelasan **Nomor Kode** pada halaman pertama (front page) Paten adalah sebagai berikut :

- (11) : Nomor Dokumen
- (20) : Jenis Publikasi (Paten atau Permohonan Paten)
- (13) : Pengumuman Paten (pertama)
- (19) : Negara dimana tempat diajukan Permohonan Paten
- (21) : Nomor Permohonan Paten
- (22) : Tanggal Penerimaan Permohonan Paten
- (30) : Data Prioritas
- (31) : Nomor Prioritas
- (32) : Tanggal / Bulan / Tahun diberikan Hak Prioritas
- (33) : Negara yang memberikan Hak Prioritas
- (43) : Tanggal Pengumuman Permohonan Paten
- (51) : International Patent Classification (IPC)
- (54) : Judul Invensi
- (57) : Abstrak atau Klaim
- (71) : Nama dan Alamat yang Mengajukan Permohonan Paten
- (72) : Nama Penemu (Inventor)
- (74) : Nama dan Alamat Konsultan Paten

(20)	RI Permohonan Paten		
(19)	ID	(11) No Pengumuman : 2018/12795	(13) A
(51)	I.P.C : F 21L 4/00		
(21)	No. Permohonan Paten : S00202104703	(71)	Nama dan Alamat yang Mengajukan Permohonan Paten : Universitas Gajah Mada Direktorat Penelitian, Gedung Pusat UGM Lantai 3 Sayap Selatan, Bulaksumur, Yogyakarta, Indonesia, 55281 Indonesia
(22)	Tanggal Penerimaan Permohonan Paten : 08 Juni 2017	(72)	Nama Inventor : Zakaria Abdur Rahman, ID Silva Eliana Aspriyanti, ID Muhammad Belva Ababil, ID Indra Bramanti, ID Dennis Atyugrasiwi Kunarsito, ID
(30)	Data Prioritas : (31) Nomor (32) Tanggal (33) Negara	(74)	Nama dan Alamat Konsultan Paten : Universitas Gajah Mada Direktorat Penelitian, Gedung Pusat UGM Lantai 3 Sayap Selatan, Bulaksumur, Yogyakarta, Indonesia, 55281
(43)	Tanggal Pengumuman Paten : 14 Desember 2018		
(54)	Judul Invensi :	ALAT BANTU PENERANGAN UNTUK APLIKASI PADA RUANG SEMPIT	

(57) **Abstrak :**

Alat bantu penerangan untuk aplikasi para ruang sempit adalah sistem integrasi antara sumber cahaya dan sistem rangkaian listrik yang ditempatkan pada pergelangan hingga jemari tangan. Alat bantu ini terdiri dari beberapa bagian yaitu : lampu penerangan, cincin, rumah, rangkaian elektronik, sumber daya listrik, kabel dan baterai. Lampu penerangan terletak pada jari berfungsi sebagai alat penerangan; cincin berfungsi sebagai tempat lampu pada jari; rumah berupa gelang yang berfungsi untuk menempatkan rangkaian elektronik dan sumber daya listrik; rangkaian elektronik ditempatkan di dalam rumah gelang berfungsi sebagai pengatur intensitas cahaya lampu penerangan; kabel berfungsi sebagai penghubungan antara lampu penerangan dengan sumber daya listrik; dan baterai berfungsi sebagai sumber daya listrik untuk lampu penerangan. Inovasi ini seperti penjelasan diatas lebih disukai menggunakan penerang atau lampu jenis LED dan gelang lebih disukai menggunakan bahan nilon sintetis. Inovasi ini dapat digunakan untuk mempermudah pengguna dalam melakukan pekerjaan yang memerlukan penerang yang fleksibel dan lebih di temui pada pengerjaan di ruang yang relative sempit. Penggunaan inovasi ini diawali dari permasalahan yang terjadi pada pemeriksaan medis gigi dan mulut pada rongga mulut.



(20)	RI Permohonan Paten		
(19)	ID	(11) No Pengumuman : 2022/S/01222	(13) A
(51)	I.P.C : B 23B 27/00		
(21)	No. Permohonan Paten : S00202111573	(71)	Nama dan Alamat yang Mengajukan Permohonan Paten : Kingoya Enterprise Sdn. Bhd No. 43, Jalan Bulan U5/166, Bandar Pinggiran Subang 2, Section U5, 40150 Shah Alam Selangor Darul Ehsan Malaysia Malaysia
(22)	Tanggal Penerimaan Permohonan Paten : 15 Desember 2021		
(30)	Data Prioritas :		
	(31) Nomor (32) Tanggal (33) Negara UI 2015000140 15 Januari 2015 MY		
(43)	Tanggal Pengumuman Paten : 14 Juni 2022	(72)	Nama Inventor : Kwon Hyuk Seo,KR Yeo Keng Loong,MY Gopi Nath Nair A/L K Karunakaran Nair,MY
		(74)	Nama dan Alamat Konsultan Paten : Arifia Jauharia Fajra S.T., S.H. Suite 701, Pondok Indah Office Tower 2 Jl. Sultan Iskandar Muda Kav. V-TA, Pondok Indah Jakarta 12310, Indonesia

(54) **Judul** ALAT POTONG
Invensi :

(57) **Abstrak :**

Invensi ini secara umum berhubungan dengan suatu alat potong, yang secara lebih khusus invensi ini berhubungan dengan suatu alat potong elektrik yang mencakup suatu sarana pemotong (11) dan suatu mekanisme (12) untuk menggetarkan sarana pemotong (11) tersebut sedemikian hingga sarana pemotong (11) tersebut bergetar dalam kaitannya dengan arah memotong hingga mengosilasi sarana pemotong (11) tersebut ketika terjadi kegiatan memotong.

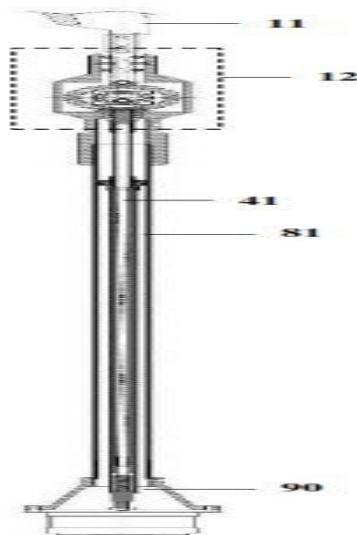

Gambar 4

(20)	RI Permohonan Paten			
(19)	ID	(11) No Pengumuman : 2017/12791	(13) A	
(51)	I.P.C : B 08B 3/02,B 08B 1/00,F 28G 9/00			
(21)	No. Permohonan Paten : S00202006406		(71) Nama dan Alamat yang Mengajukan Permohonan Paten :	
(22)	Tanggal Penerimaan Permohonan Paten : 01 Maret 2017		PT SIGMA ARTHA BAHARI Ruko Pluit Mas Blok EE No. I Jl. Pluit Mas Raya Kec. Pejagalan, Kec. Penjaringan Jakarta Utara, Indonesia Indonesia	
(30)	Data Prioritas :		(72) Nama Inventor :	
	(31) Nomor	(32) Tanggal	(33) Negara	IR. ETER SURYA JAYA PUTERA,ID
(43)	Tanggal Pengumuman Paten : 24 November 2017		(74) Nama dan Alamat Konsultan Paten :	
			Agustinus Prajaka Wahyu Baskara S.H., M.Hum. Agustinus Prajaka Intellectual Property Attorneys Mahagoni Park B1 No. 67 Jl. Graha Bintaro, Perigi Baru, Pondok Aren Pondok Aren Kota Tangerang Selatan, 15228	
(54)	Judul	METODE DAN ALAT UNTUK PEMBERSIHAN KERAK PADA PIPA KERJA PERPINDAHAN PANAS PER		
	Invensi :	PIPA		
(57)	Abstrak :			

METODE DAN ALAT UNTUK PEMBERSIHAN KERAK PADA PIPA KERJA PERPINDAHAN PANAS PER PIPA Invensi berhubungan dengan suatu metode dan peralatan untuk membersihkan pipa-pipa alat pertukaran panas, yang terdiri dari: a) suatu bak penampungan cairan pembersih yang akan disirkulasikan untuk membersihkan pipa-pipa pertukaran panas; b) suatu pompa pensirkulasi cairan pembersih dari bak penampungan melalui suatu pipa penghubung antara bak penampung ke pompa sirkulasi; c) suatu alat pendistribusi cairan pembersih yang meliputi: - suatu katup besar (2) pengatur aliran masuk bahan pembersih pada sisi masuk pelat pendistribusi; - pelat-pelat pendistribusi yang memiliki lubang-lubang berjarak interval yang seragam satu sama lain yang membentuk suatu rongga penampungan sementara cairan pembersih pada kedua sisi dari pelat berlubang terdapat dua flensa berhadapan yang dipisahkan oleh paking; - suatu katup kecil (7) pengatur aliran keluar bahan pembersih yang terpasang pada setiap sisi luar lubang-lubang pada pelat pendistribusi; d) suatu selang penyalur cairan pembersih yang terpasang dari katup pengatur aliran ke ujung pipa penukar panas yang akan dibersihkan; e) suatu selang untuk mengeluarkan cairan pembersih yang terhubung antara ujung berlawanan dari pipa penukar panas ke bak penampungan.

(20)	RI Permohonan Paten		
(19)	ID	(11) No Pengumuman : 2025/S/00515	(13) A
(51)	I.P.C : C 05F 11/00		
(21)	No. Permohonan Paten : S00202304043	(71)	Nama dan Alamat yang Mengajukan Permohonan Paten : Universitas udayana JI PB Sudirman No 1 Gedung Cakra Vidya Usadha lt. 1 UNUD Denpasar Indonesia
(22)	Tanggal Penerimaan Permohonan Paten : 10 Mei 2023	(72)	Nama Inventor : Dewa Ngurah Suprpta,ID I Gede Rai Maya Temaja,ID Ni Luh Suriani,ID
(30)	Data Prioritas : (31) Nomor (32) Tanggal (33) Negara	(74)	Nama dan Alamat Konsultan Paten :
(43)	Tanggal Pengumuman Paten : 05 Februari 2025		
(54)	Judul Invensi :	FORMULASI BIOSTIMULAN YANG MENGANDUNG KALDU KENTANG, GLUKOSA, EKSTRAK YEAST, EKSTRAK BATANG PISANG, DAN SUSPENSI BAKTERI GLUTAMICIBACTER NICOTIANAE Rg1 UNTUK MEMACU PERTUMBUHAN BIBIT PORANG	

(57) **Abstrak :**
 Formulasi biostimulan untuk memacu perkecambahan dan pertumbuhan bibit porang yang mengandung kaldu kentang, ekstrak yeast, glukosa, ekstrak batang pisang, dan suspensi bakteri *Glutamicibacter nicotianae* Rg1 yang bermanfaat untuk memacu pertumbuhan bibit porang sehingga dapat menghasilkan bibit porang yang seragam dan dapat menghasilkan umbi porang dengan ukuran dan kualitas seragam. Formulasi biostimulan untuk memacu pertumbuhan bibit porang untuk menghasilkan bibit porang yang seragam dalam suatu campuran cairan terdiri dari: - 3-5% kaldu kentang (volume/volume); - 1-2% glukosa (berat/volume); - 0,1-0,3% Ekstrak yeast (berat/volume)

(20)	RI Permohonan Paten	(11)	No Pengumuman : 2025/S/00508	(13)	A
(19)	ID				
(51)	I.P.C : A 01N 65/44,A 01N 25/02,C 11C 5/00				
(21)	No. Permohonan Paten : S00202404191	(71)	Nama dan Alamat yang Mengajukan Permohonan Paten :		
(22)	Tanggal Penerimaan Permohonan Paten : 14 Mei 2024		Universitas Ahmad Dahlan Jl. Pramuka 5F, Pandeyan, Umbulharjo, Yogyakarta, DI Yogyakarta 55161 Indonesia		
(30)	Data Prioritas :	(72)	Nama Inventor :		
	(31) Nomor (32) Tanggal (33) Negara		Dra. Uswatun Khasanah, M.Si.,ID Irmala Dewi, ID		
(43)	Tanggal Pengumuman Paten : 05 Februari 2025		Arnufan Deni M, ID Aulia Putra Nugraha, ID Citra Pumama Dewanti, ID Lyvia Dwi Rohmawati, ID Restifriya Sulistiyani, ID Indanazulfa Qurrota A'yun, ID Gea Dwi Asmara, ID Rahmat Saleh, ID		
		(74)	Nama dan Alamat Konsultan Paten :		

(54) **Judul**
Invensi : LILIN ANTI NYAMUK

(57) **Abstrak :**
Invensi ini mengenai lilin anti nyamuk, lebih khusus lagi, invensi ini berhubungan dengan lilin anti nyamuk yang terbuat dari ekstrak daun serai yang mengandung sitronella dan daun nilam yang mengandung minyak atsiri yang dapat mengusir nyamuk. Tujuan utama dari invensi ini adalah untuk mengatasi permasalahan yang telah ada sebelumnya khususnya lilin anti nyamuk, dimana suatu lilin anti nyamuk sesuai dengan invensi ini terdiri dari lilin yang terbuat dari ekstrak daun serai yang mengandung sitronella, terbuat dari ekstrak daun nilam yang mengandung minyak atsiri, dan menggunakan campuran soy wax, yang dicirikan dengan penggunaan bahan-bahan alami untuk membuat lilin anti nyamuk karena aroma dari lilin yang wangi. Tujuan dan manfaat-manfaat yang lain serta pengertian yang lebih lengkap dari invensi berikut ini sebagai perwujudan yang lebih disukai dan akan dijelaskan dengan mengacu pada gambar-gambar yang menyertainya.

(20) RI Permohonan Paten
 (19) ID (11) No Pengumuman : 2025/S/00464 (13) A

(51) I.P.C : B 60T 8/00,B 61D 17/00

(21) No. Permohonan Paten : S00202403555
 (22) Tanggal Penerimaan Permohonan Paten : 23 April 2024
 (30) Data Prioritas :
 (31) Nomor (32) Tanggal (33) Negara
 (43) Tanggal Pengumuman Paten : 04 Februari 2025

(71) Nama dan Alamat yang Mengajukan Permohonan Paten :
 PT. Cipta Kridatama
 Gedung TMT II, Lt. 3, Jl. Cilandak KKO No. 01, RT 13 / RW 05 Indonesia
 (72) Nama Inventor :
 Adhitya Barkah Arvi,ID
 Ilham Medica,ID
 Asep Muhidin,ID
 Antonio Andy Prayoga Wanej,ID
 (74) Nama dan Alamat Konsultan Paten :
 DR. Suyud Margono S.H., MHum., FCI Arb.
 ITS Office Tower 6 th Floor Nifaro Park Jl Pasar Minggu Raya No 18 Jakarta Selatan

(54) Judul PERANGKAT Pengereman Otomatis Digunakan Untuk Kendaraan Atau Alat Berat
 Invensi : PERTAMBAHAN

(57) Abstrak :

Invensi ini merupakan suatu peralatan Pengereman Otomatis untuk Kendaraan atau Alat Berat dicirikan serangkaian peralatan Pengereman Otomatis. Pengereman otomatis dapat diakibatkan oleh Kelelahan Operator Kemudi Kendaraan atau Alat Berat pertambangan ataupun hasil deteksi memenuhi kondisi kelelahan (Fatigue) pada level tertentu. Alat pada kamera (Fatigue camera) dalam Invensi ini dapat membaca dan menerjemahkan data kelelahan (Fatigue data) dari Operator Kemudi dan perangkat pengereman otomatis (automatic braking) ditujukan agar kendaraan dapat mendeteksi kondisi lelah dari operator kemudi dan mampu melakukan pengereman otomatis apabila memenuhi kondisi kelelahan (Fatigue) pada level tertentu. Invensi ini diwujudkan berupa perangkat pengereman otomatis dengan pembacaan jarak kendaraan dengan Sensor Jarak (Distance Sensor) diletakkan dan ditujukan dapat membaca dan merekam terhadap objek didepan Kendaraan atau Alat Berat. Perwujudan peralatan pengereman otomatis, terdiri dari: antena GPS (1), antena GSM (2), kamera/ fatigue camera (3), Pengontrol/IO Controller (4), lampu peringatan strobe (5), cabbin buzzer (6), GPS Tracker (7), antena GSM (8), antena GPS (9), Perangkat Keras dari Pengereman Otomatis (automatic braking hardware), terdiri modul pengereman otomatis (auto braking module), katup proporsional (Proportional valve), Modul Sensor Jarak (Distance Sensor Module) dan Komponen masukan (input) dari Sensor Jarak (Distance Sensor)(10).

Gambar 1 :

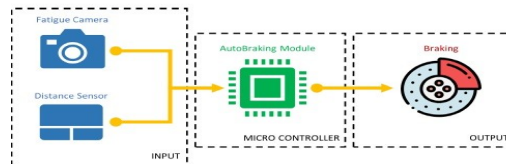

Gambar 2 :

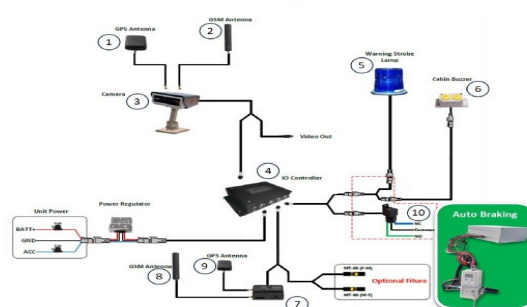

(20)	RI Permohonan Paten		
(19)	ID	(11) No Pengumuman : 2024/04060	(13) A
(51)	I.P.C : E 04B 1/00		
(21)	No. Permohonan Paten : S00202308671	(71)	Nama dan Alamat yang Mengajukan Permohonan Paten : UNIVERSITAS HASANUDDIN Jl. Perintis Kemerdekaan KM. 10 Indonesia
(22)	Tanggal Penerimaan Permohonan Paten : 08 September 2023	(72)	Nama Inventor : Prof. Dr. Nurjannah Nurdin, ST,ID Prof. Dr. Ir. Abdul Haris, M.Si,ID Dr. Sri Suro Adhawati,SE, MSi,ID
(30)	Data Prioritas : (31) Nomor (32) Tanggal (33) Negara	(74)	Nama dan Alamat Konsultan Paten :
(43)	Tanggal Pengumuman Paten : 03 Juni 2024		
(54)	Judul Invensi :	PONDASI ALTERNATIF BATU KARANG UNTUK RUMAH DI PULAU-PULAU KECIL	
(57)	Abstrak : Telah dihasilkan invensi berupa desain pondasi bangunan berbahan dasar kerikil sebagai alternatif untuk pembangunan di wilayah pulau kecil. Desain tersebut diaplikasikan dengan menggabungkan desain pondasi rollag dan sloof. Dengan bahan-bahan antara lain: batako, semen PC, pasir pasang, bekisting (balok kayu dan pasir), besi beton (0,8 dan 0,6), kawat beton, dan kerikil.		

(20)	RI Permohonan Paten		
(19)	ID	(11)	No Pengumuman : 2025/S/00603
(13)	A		
(51)	I.P.C : A 62D 3/00,C 01G 23/00,C 30B 29/32		
(21)	No. Permohonan Paten : S00202409970		(71) Nama dan Alamat yang Mengajukan Permohonan Paten :
(22)	Tanggal Penerimaan Permohonan Paten : 26 September 2024		Sentra KI Universitas Alkhairaat Jl. Diponegoro No. 39 Indonesia
(30)	Data Prioritas :		(72) Nama Inventor :
(31) Nomor	(32) Tanggal	(33) Negara	Misriyani, ID
62	20 September 2024	ID	
(43)	Tanggal Pengumuman Paten : 06 Februari 2025		(74) Nama dan Alamat Konsultan Paten :
(54)	Judul PROSES PEMBUATAN MATERIAL MAJU TITANIUM DIOKSIDA (TiO ₂) NANOWIRE YANG MENYERUPAI DAUN POHON PALM TERDOPING ION Fe		
(57)	Abstrak :		

Invensi ini memfokuskan pada proses pembuatan material maju TiO₂ nanowire yang menyerupai daun pohon palm melalui modifikasi dengan logam Fe. Prosesnya dimulai dengan mencampurkan serbuk TiO₂, natrium hidroksida, dan air destilat. Selanjutnya, besi(III)klorida ditambahkan sebagai inisiator pembentukan nanowire. Campuran diaduk menggunakan pengaduk magnetic stirrer dilanjutkan dengan pengadukan dengan penangas ultrasonik. Suspensi berwarna putih yang dihasilkan dimasukkan ke dalam mini autoklaf untuk proses hidrotermal dan dipanaskan pada suhu 270°C selama 72 jam. Setelah didinginkan, bahan dicuci hingga pH netral. Titanium dioksida nanowire yang dihasilkan dapat digunakan sebagai fotokatalis dalam berbagai aplikasi, seperti lingkungan, industri, dan kesehatan.

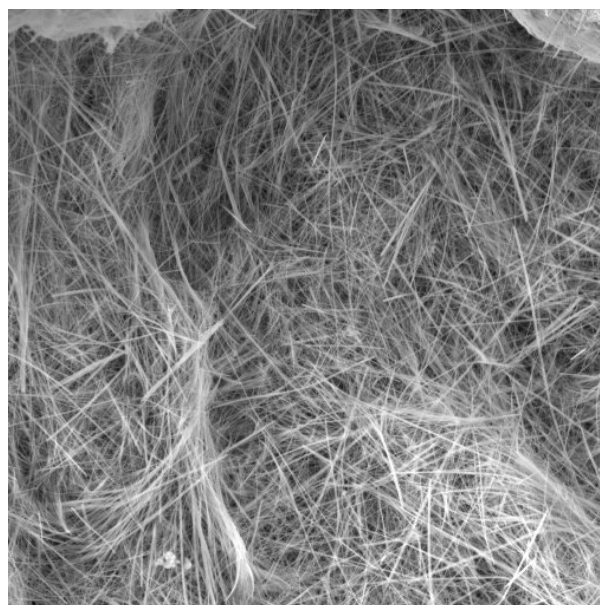

(20)	RI Permohonan Paten		
(19)	ID	(11) No Pengumuman : 2025/S/00581	(13) A
(51)	I.P.C : A 23C 9/152,A 23L 33/105		
(21)	No. Permohonan Paten : S00202409096	(71)	Nama dan Alamat yang Mengajukan Permohonan Paten : Sentra KI - Universitas Katolik Widya Mandala Surabaya Jalan Dinoyo No. 42-44 Indonesia
(22)	Tanggal Penerimaan Permohonan Paten : 10 September 2024	(72)	Nama Inventor : Dr. Srianta, S.TP, M.P.,ID Ir. Indah Kuswardani, MP.,ID Ir. Ira Nugerahani, M.Si.,ID
(30)	Data Prioritas : (31) Nomor (32) Tanggal (33) Negara	(74)	Nama dan Alamat Konsultan Paten :
(43)	Tanggal Pengumuman Paten : 06 Februari 2025		
(54)	Judul Invensi :	Metode Ekstraksi Angkak Biji Durian dengan Etanol dan Aplikasinya untuk Formulasi Yogurt Antidiabetes	
(57)	Abstrak : Invensi ini berhubungan dengan metode ekstraksi angkak biji durian dengan etanol dan aplikasinya untuk formulasi yogurt antidiabetes. Proses ekstraksi angkak biji durian dengan etanol dan aplikasinya untuk formulasi yogurt antidiabetes dilakukan melalui pembuatan angkak biji durian menggunakan kapang <i>Monascus purpureus</i> M9, ekstraksi angkak biji durian dengan etanol, lalu ekstrak tersebut digunakan dalam pembuatan yogurt antidiabetes dengan formulasi sebagai berikut: 1) 2.500 mL susu UHT, 2) 15-45 mL ekstrak angkak biji durian, 3) 250 g gula, 4) 50 g susu bubuk skim, 5) 12,5 g gelatin, dan 6) 3-5 g kultur starter yogurt. Bahan-bahan tersebut kemudian diolah dengan proses dan tahapan yang biasa digunakan untuk pembuatan yogurt.		

(20)	RI Permohonan Paten		
(19)	ID	(11) No Pengumuman : 2025/S/00571	(13) A
(51)	I.P.C : A 01K 79/00,H 05B 45/00		
(21)	No. Permohonan Paten : S00202414004	(71)	Nama dan Alamat yang Mengajukan Permohonan Paten : Universitas Muhammadiyah Kendari Jl. KH.Ahmad Dahlan No.10 Kendari Indonesia
(22)	Tanggal Penerimaan Permohonan Paten : 29 November 2024	(72)	Nama Inventor : Fajriah,ID Kobajashi Togo Isamu,ID Muhammad Nur,ID Ahmad Mustafa,ID
(30)	Data Prioritas : (31) Nomor (32) Tanggal (33) Negara	(74)	Nama dan Alamat Konsultan Paten :
(43)	Tanggal Pengumuman Paten : 06 Februari 2025		

(54) **Judul Invensi :** METODE PERAKITAN LAMPU IKAN BAWAH AIR BERBASIS VISUAL REAL TIME

(57) **Abstrak :**
Invensi ini berhubungan dengan metode perakitan lampu ikan bawah air berbasis visual real time, khususnya metode untuk merakit dan menggunakan perangkat pencahayaan bawah air yang terintegrasi dengan sistem pemantauan visual real time untuk mendukung efisiensi dan produktivitas operasi penangkapan ikan pada malam hari. Metode perakitan lampu ikan bawah air berbasis visual real time meliputi perakitan komponen utama yang terdiri dari 5 tahap, yaitu perakitan struktur dasar (rangka dan pemberat), pemasangan tabung akrilik kedap air, instalasi sistem pencahayaan LED, pemasangan kamera CCTV, integrasi kelistrikan dan pengujian sistem. Metode atau cara penggunaan dan penerapan lampu ikan bawah air berbasis visual real time dimulai dari persiapan sebelum operasi, penurunan perangkat ke dalam air, pengoperasian, penarikan perangkat hingga pemeliharaan setelah penggunaan

(20)	RI Permohonan Paten		
(19)	ID	(11) No Pengumuman : 2025/S/00597	(13) A
(51)	I.P.C : A 61B 1/303,A 61B 1/00,C 12M 1/34,C 12Q 1/6886		
(21)	No. Permohonan Paten : S00202409765	(71)	Nama dan Alamat yang Mengajukan Permohonan Paten : Poltekkes Kemenkes Sorong Jalan Basuki Rahmat Km 11 Kota Sorong Indonesia
(22)	Tanggal Penerimaan Permohonan Paten : 24 September 2024	(72)	Nama Inventor : Catur Anita Sari,ID Dian Kartikasari,ID
(30)	Data Prioritas : (31) Nomor (32) Tanggal (33) Negara	(74)	Nama dan Alamat Konsultan Paten :
(43)	Tanggal Pengumuman Paten : 06 Februari 2025		
(54)	Judul Invensi :	ALAT PERAGA TES IVA (T-IVA) UNTUK PENDETEKSI KANKER SERVIKS	
(57)	Abstrak : Invensi ini mengenai suatu alat peraga tes IVA pendeteksi kanker serviks yang memiliki spesifikasi kayu yang dibentuk sebagai penyangga vulva dengan panjang vulva ± 7 cm. Dibagian ujung vulva terdapat lubang dengan diameter ± 5 cm. Pada bagian belakang lubang terdapat kaca pembesar yang dikaitkan dibagian atas kayu penyangga dengan diameter kaca pembesar ± 13 cm. Sedangkan dibelakang kaca pembesar terdapat roda putar yang memuat 6 lubang yang digunakan sebagai tempat menempel 22 jenis mulut rahim yang berbeda-beda berbentuk pin. 18 mulut rahim dengan hasil pemeriksaan negative dan 2 jenis mulut rahim dengan hasil pemeriksaan positif.		

(20)	RI Permohonan Paten		
(19)	ID	(11)	No Pengumuman : 2025/S/00555
(13)	A		
(51)	I.P.C : A 61K 8/97,A 61K 8/92,A 61Q 19/08		
(21)	No. Permohonan Paten : S00202407383	(71)	Nama dan Alamat yang Mengajukan Permohonan Paten : Siti Rochaeni Indonesia
(22)	Tanggal Penerimaan Permohonan Paten : 02 Agustus 2024	(72)	Nama Inventor : Siti Rochaeni,ID
(30)	Data Prioritas : (31) Nomor (32) Tanggal (33) Negara	(74)	Nama dan Alamat Konsultan Paten :
(43)	Tanggal Pengumuman Paten : 06 Februari 2025		
(54)	Judul Invensi :	Slow Aging Face Oil	
(57)	Abstrak : Invensi ini mengenai Slow Aging Face Oil, lebih khusus lagi, invensi ini berhubungan dengan produk perawatan kulit untuk menghaluskan dan melembutkan kulit wajah, dan memperlambat proses penuaan kulit wajah. Produk perawatan kulit untuk menghaluskan dan melembutkan kulit wajah serta memperlambat penuaan kulit wajah sudah banyak beredar di pasar, namun demikian invensi yang tersebut diatas masih mempunyai kelemahan-kelemahan dan keterbatasan yang antara lain adalah tidak menggunakan bahan alami. Selanjutnya Invensi yang diajukan ini dimaksudkan untuk mengatasi permasalahan yang dikemukakan diatas dengan cara menggunakan bahan alami yaitu VCO (Virgin Coconut Oil) yang dihasilkan dari fermentasi buah kelapa segar agar, wortel, dan minyak nilam (Patchouli). Hasil dari invensi ini dapat memberi manfaat bagi masyarakat dan lingkungan karena secara praktis dan efisien dapat dijangkau dengan harga yang murah. Penggunaan bahan alami, dan invensi ini benar-benar menyajikan suatu penyempurnaan yang sangat praktis khususnya pada Slow Aging Face Oil.		

(20) RI Permohonan Paten

(19) ID

(11) No Pengumuman : 2025/S/00601

(13) A

(51) I.P.C : A 23J 1/00,A 23L 5/00

(21) No. Permohonan Paten : S00202410205

(22) Tanggal Penerimaan Permohonan Paten : 25 September 2024

(30) Data Prioritas :
(31) Nomor (32) Tanggal (33) Negara

(43) Tanggal Pengumuman Paten : 06 Februari 2025

(71) Nama dan Alamat yang Mengajukan Permohonan Paten :

Dwi Indriati
Jl.Kemuning D.1036 PGP RT 010/006 Indonesia

(72) Nama Inventor :
Dwi Indriati, ID

(74) Nama dan Alamat Konsultan Paten :

(54) Judul Invensi : Komposisi Kombinasi Tempe Higienis dan Ekstrak Lidah Buaya sebagai sediaan serbuk protein

(57) Abstrak :
Invensi ini mengenai minuman tinggi protein dari kombinasi serbuk tempe dan ekstrak lidah buaya. Serbuk tempe higienis digunakan sebagai bahan baku sediaan, berbasis kacang kedelai non GMO hasil fermentasi ini mengandung asam amino esensial yang mudah diserap oleh tubuh. Penambahan ekstrak lidah buaya adalah untuk meningkatkan antioksidan tempe dari sedang menjadi antioksidan kuat. Sediaan ini dirancang untuk membantu melengkapi kebutuhan protein oleh tubuh dalam pola hidup sehat untuk siapapun termasuk yang vegetarian dan lactose intolerant.

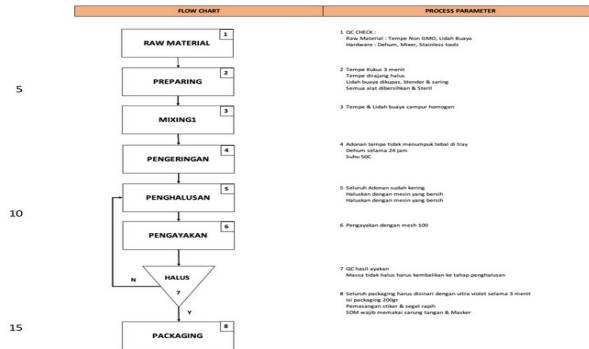

Gambar 1



(20)	RI Permohonan Paten	(11)	No Pengumuman : 2025/S/00496	(13)	A
(19)	ID				
(51)	I.P.C : A 61G 5/14,A 61G 5/00,A 61H 3/00				
(21)	No. Permohonan Paten : S00202407989	(71)	Nama dan Alamat yang Mengajukan Permohonan Paten : UNIVERSITAS 'AISYIYAH YOGYAKARTA Jalan Siliwangi No 63, Mlangi, Nogotirto, Gamping, Sleman, DI Yogyakarta Indonesia		
(22)	Tanggal Penerimaan Permohonan Paten : 16 Agustus 2024	(72)	Nama Inventor : Wantonoro,ID Iswanto,ID Dika Rizki Imania,ID WIDIASTUTI,ID Sigit Harun,ID		
(30)	Data Prioritas : (31) Nomor (32) Tanggal (33) Negara	(74)	Nama dan Alamat Konsultan Paten :		
(43)	Tanggal Pengumuman Paten : 05 Februari 2025				

(54) **Judul Invensi :** SISTEM PENGENDALI ELEKTRONIK PADA KURSI BANTU JONGKOK DENGAN ELEVATOR OTOMATIS

(57) **Abstrak :**
Invensi ini menghadirkan sebuah sistem pengendali pada kursi bantu jongkok dengan elevator otomatis yang dilengkapi dengan pengukur kemiringan digital yang dapat disesuaikan penyimpanan basis data, serta memberikan rekomendasi sudut kemiringan dalam penggunaan oleh pasien. Invensi ini bertujuan untuk memberikan kemudahan penggunaan pada kursi bantu bagi pasien yang kesulitan jongkok. Sistem ini terdiri dari penginput manual, mikrokontroler, pengatur kemiringan, sensor pengukur sudut, dan media penampilan yang dikarakteristikan oleh mikrokontroler yang merekam histori penggunaan, mengolah database pengguna, dan memberikan saran penggunaan. Selain itu, invensi ini bertujuan untuk menyediakan kursi bantu jongkok yang dapat mengatur kemiringan secara semi-otomatis bagi pasien pengguna.

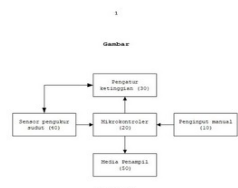

Gambar 1

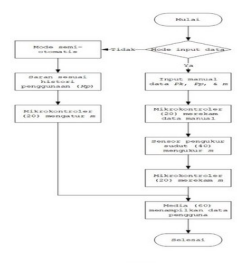

Gambar 2

(20)	RI Permohonan Paten		
(19)	ID	(11) No Pengumuman : 2025/S/00517	(13) A
(51)	I.P.C : B 01J 23/54,B 01J 37/00,C 07J 61/00		
(21)	No. Permohonan Paten : S00202409035	(71)	Nama dan Alamat yang Mengajukan Permohonan Paten : LPPM UNIVERSITAS LAMBUNG MANGKURAT Jl. Brigjend. H. Hasan Basry, Kayu Tangi, Banjarmasin Indonesia
(22)	Tanggal Penerimaan Permohonan Paten : 09 September 2024	(72)	Nama Inventor : Rodiansono,ID Atina Sabila Azzahra,ID Anjas El Dandy,ID
(30)	Data Prioritas : (31) Nomor (32) Tanggal (33) Negara	(74)	Nama dan Alamat Konsultan Paten :
(43)	Tanggal Pengumuman Paten : 05 Februari 2025		
(54)	Judul Invensi :	PROSES PEMBUATAN KATALIS LOGAM AKTIF RUTENIUM TEREMBANKAN TITANIA TERDOPING KARBON ATAU KARBON-NITROGEN	

(57) **Abstrak :**
 Invensi ini berkaitan dengan suatu proses pembuatan katalis logam aktif rutenium (Ru) terembankan titania terdoping karbon atau karbon-nitrogen. Jumlah logam Ru sebanyak 5,0 %b/b terhadap pengemban titania terdoping karbon atau karbon-nitrogen. Proses pembuatan katalis dilakukan dengan cara melarutkan garam rutenium klorida terhidrat (RuCl₃. xH₂O) atau anhidrat (RuCl₃) dalam air, melarutkan glukosa atau kitosan dalam air, melarutkan TiCl₄ dalam HCl, dan memasukkan masing-masing larutan ke dalam erlenmeyer untuk homogenisasi dan pengaturan pH. Setelah itu, dilakukan hidrotermal dalam reaktor teflon dilapisi stainless steel pada suhu 150 oC selama 24 jam, disaring, dan dikeringkan pada suhu 30-80 oC selama 6 jam, dan diaktivasi dengan aliran gas hidrogen pada suhu 300-500 oC selama 2 jam.

(20)	RI Permohonan Paten			(11)	No Pengumuman : 2025/S/00582	(13)	A
(19)	ID						
(51)	I.P.C : C 04B 18/04,E 01C 11/24,E 01C 5/20						
(21)	No. Permohonan Paten : S00202409123			(71)	Nama dan Alamat yang Mengajukan Permohonan Paten :		
(22)	Tanggal Penerimaan Permohonan Paten : 10 September 2024				Universitas Sahid Surakarta Jalan Adisucipto No 154, Jajar, Laweyan Indonesia		
(30)	Data Prioritas :			(72)	Nama Inventor :		
(31) Nomor	(32) Tanggal	(33) Negara			Marwahyudi, ID		
1234	04 September 2024	ID		(74)	Nama dan Alamat Konsultan Paten :		
(43)	Tanggal Pengumuman Paten : 06 Februari 2025						
(54)	Judul Invensi : PROSES PRODUKSI PAVING HOT MIX TOPPING PASIR TERSUBSTITUSI						
(57)	Abstrak :						
	<p>Proses produksi dan formulasi paving HOT MIX TOPPING pasir tanpa semen menggunakan bahan limbah plastik dan pasir. Pebandingan menggunakan 1 limbah plastik dengan 3 pasir. Pasir dan limbah plastik dicampur dengan pemanasan, pengadukan yang stabil. Proses produksi melalui tahap pencampuran bahan, pemanasan, pengadukan bahan secara bersama, pembuatan adonan, penekanan adonan, pemberian TOPPING. Invensi ini menghasilkan paving berdasarkan SNI berkarakteristik fisik tidak licin, dan fungsional yang lebih baik dikondisi kering maupun basah. Dengan demikian diharapkan paving ini akan lebih diterima oleh masyarakat. Paving limbah plastik memiliki kekuatan 10,060 MPa, Berdasarkan SNI- 03-0691-1996 kuat tekannya Paving berbahan sampah plastik digunakan pada pedestrian taman, dapat juga diaplikasikan pada lintasan jogging track ataupun dapat digunakan pada area RTH (Ruang Terbuka Hijau)</p>						

(20)	RI Permohonan Paten			
(19)	ID	(11)	No Pengumuman : 2025/S/00602	
			(13) A	
(51)	I.P.C : A 61K 35/618,A 61K 9/107,A 61K 47/10,C 07C 35/12			
(21)	No. Permohonan Paten : S00202409967		(71) Nama dan Alamat yang Mengajukan Permohonan Paten :	
(22)	Tanggal Penerimaan Permohonan Paten : 26 September 2024		Poltekkes Kemenkes Jayapura JI Padang Bulan 2 Abepura Jayapura Indonesia	
(30)	Data Prioritas :		(72) Nama Inventor :	
	(31) Nomor	(32) Tanggal	(33) Negara	Prof.Dr.Yohanna Sorontou.MKes,ID
(43)	Tanggal Pengumuman Paten : 06 Februari 2025		(74) Nama dan Alamat Konsultan Paten :	
			Poltekkes Kemenkes Jayapura Jalan Padang Bulan Abepura 2 Papua	
(54)	Judul Invensi :	METODE PEMBUATAN EMULGEL KAPUR KERANG (ANODONTA ANATINA) DAN VIRGIN COCONUT OIL DAN MENTHOL SEBAGAI ANTI NYAMUK ANOPHELES sp, AEDES AEGYPTI DAN CULEX PADA MANUSIA		
(57)	Abstrak :			

A BSTRAK METODE PEMBUATAN EMULGEL KAPUR KERANG (ANODONTA ANATINA), VIRGIN COCONUT OIL (VCO)DAN MENTHOL SEBAGAI ANTI NYAMUK ANOPHELES sp, AEDES AEGYPTI DAN CULEX PADA MANUSIA Invensi ini berhubungan dengan metode pembuatan Emulgel kapur kerang (Anodonta anatina),virgin coconut oil (VCO) dan menthol. Invensi ini menggunakan kapur kerang (Anodonta anatina) sebagai bahan aktif karena mengandung fosfat (PO₄) organik. Virgin coconut oil sebagai bahan perekat, sehingga dapat membuat campuran menjadi homogen dan kulit menjadi lembab. Mentol digunakan sebagai flavor yang membuat tangan terasa dingin bila dioles dengan emulgel. Tujuan invensi ini adalah memperoleh produk emulgel sebagai anti nyamuk Anopheles sp, Aedes aegypti dan Culex. Hasil uji kelayakan menggunakan metode umpan badan. Produk ini dapat menyebabkan nyamuk pingsan dan mati. Uji produk setelah 1 tahun 3 bulan menunjukkan emugel masih aktif membuat nyamuk pusing dan mati serta tidak membuat gatal- gatal atau alergi dan iritasi pada kulit.

(20)	RI Permohonan Paten	(11)	No Pengumuman : 2025/S/00607	(13)	A
(19)	ID				
(51)	I.P.C : A 01N 65/08,A 01P 3/00				
(21)	No. Permohonan Paten : S00202415220	(71)	Nama dan Alamat yang Mengajukan Permohonan Paten :		
(22)	Tanggal Penerimaan Permohonan Paten : 13 Desember 2024		Badan Riset dan Inovasi Nasional (BRIN) Gedung B.J. Habibie, Jalan M.H. Thamrin Nomor 8, Jakarta Pusat 10340 Indonesia		
(30)	Data Prioritas :	(72)	Nama Inventor :		
(31) Nomor	(32) Tanggal	(33) Negara	Dr. Nur Asbani, ID Janis Damaiyani, M.Sc, ID Dr. Titut Yulistyarini, ID Abban Putri Fiqa, M.Si, ID Dr. Heri Prabowo, M.Sc, ID		
(43)	Tanggal Pengumuman Paten : 06 Februari 2025	(74)	Nama dan Alamat Konsultan Paten :		

(54) **Judul** BIOPESTISIDA BERBAHAN DASAR DAUN GAYAM SEBAGAI PENGENDALI PATOGEN Phytophthora
Invensi : nicotianae PADA TEMBAKAU

(57) **Abstrak :**
 Invensi ini berhubungan dengan komposisi ekstrak daun gayam (*Inocarpus fagifer* (Parkinson) Fosb.) dan penggunaannya sebagai biopestisida penghambat pertumbuhan patogen *Phytophthora nicotianae* penyebab penyakit lanas pada tembakau. Pembuatan biopestisida ini yaitu dengan mengekstrak daun gayam dengan pelarut etanol 96%. Untuk proses ekstraksinya yaitu daun gayam segar yang telah dikeringanginkan selama 2-3 bulan dicacah secara manual dengan menggunakan gunting hingga menjadi potongan yang lebih kecil, dengan ukuran ± 0.5 cm, daun gayam yang telah dicacah direndam (selama 7 hari) dalam etanol 96% dengan perbandingan 1:1 (100 gram daun gayam : 100 ml etanol 96%). Hasil ekstraksi disaring dengan menggunakan kain kasa dan diambil filtratnya. Hasil ini sebagai 100% ekstrak. Ekstrak daun gayam efektif mengendalikan pertumbuhan patogen *Phytophthora nicotianae* pada konsentrasi minimum 1% dengan persentase penghambatan sebesar 94.19%.

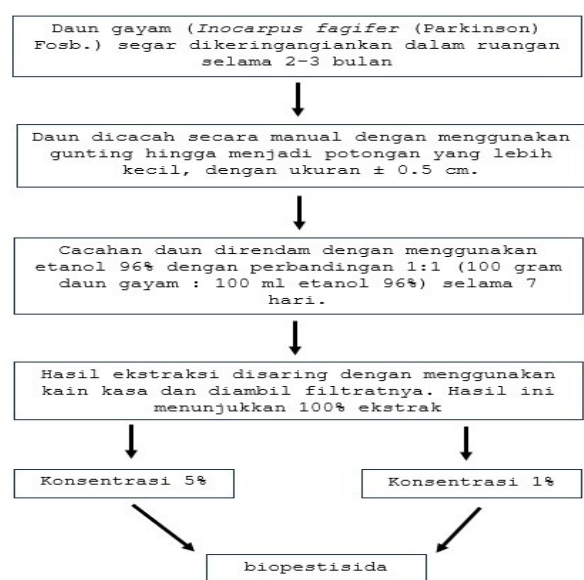

(20)	RI Permohonan Paten			(11)	No Pengumuman : 2025/S/00584	(13)	A
(19)	ID						
(51)	I.P.C : B 01D 3/38,B 01D 3/04,C 11B 9/02						
(21)	No. Permohonan Paten : S00202409229			(71)	Nama dan Alamat yang Mengajukan Permohonan Paten :		
(22)	Tanggal Penerimaan Permohonan Paten : 12 September 2024				Universitas Pendidikan Ganesha Jl. Udayana 12 C Singaraja Indonesia		
(30)	Data Prioritas :			(72)	Nama Inventor :		
(31) Nomor	(32) Tanggal	(33) Negara			I Wayan Mudianta, S.Pd., M.Phil., Ph.D.,ID Ni Wayan Yuningrat, S.T., M.Sc.,ID		
undiksha.ac.id	12 September 2024	ID		(74)	Nama dan Alamat Konsultan Paten :		
(43)	Tanggal Pengumuman Paten : 06 Februari 2025				Universitas Pendidikan Ganesha Jl. Udayana 11 Singaraja		
(54)	Judul Invensi : DISTILASI UAP DENGAN DISTILER PIPA BERPORI						
(57)	Abstrak :						

Invensi ini berupa modifikasi sebuah distiller yang dapat digunakan untuk mengoptimalkan sirkulasi uap dalam proses penyulingan minyak atsiri. Di dalam distiller terdapat sebuah plat baja berpori sebagai dasar distiller. Plat baja kemudian dihubungkan tegak lurus dengan tiga buah pipa berpori vertikal sejajar. Ujung atas pipa tertutup sedangkan ujung bawah terbuka untuk mengalirkan uap air dari boiler ke seluruh bagian sampel dengan sirkulasi yang merata. Invensi ini dapat dimanfaatkan oleh para penyuling minyak atsiri untuk menghindari aroma minyak atsiri yang gosong dan degradasi komponen kimia yang bersifat thermolabile. Selain itu, invensi ini dapat meningkatkan kadar senyawa marker seperti patchouli alcohol dalam minyak nilam sehingga mampu meningkatkan kualitas dan harga dari komoditi tersebut.

(20)	RI Permohonan Paten		
(19)	ID	(11) No Pengumuman : 2025/S/00615	(13) A
(51)	I.P.C : H 01M 50/207		
(21)	No. Permohonan Paten : S00202415285	(71)	Nama dan Alamat yang Mengajukan Permohonan Paten : Heshan Astros Printing Ltd. (Block 7, Heshan Astros Printing Ltd.) Xuantan Temple Industrial Zone, Gulao Town, Heshan, Guangdong 529700, China China
(22)	Tanggal Penerimaan Permohonan Paten : 13 Desember 2024	(72)	Nama Inventor : DENG Guokang,CN SUN Xiaoyu,CN
(30)	Data Prioritas : (31) Nomor (32) Tanggal (33) Negara	(74)	Nama dan Alamat Konsultan Paten : Lia Agustina S.E. Kemang Swatama B-18, Kalibaru - Cilodong, Depok
(43)	Tanggal Pengumuman Paten : 07 Februari 2025		
(54)	Judul Invensi :	CASING BATERAI YANG DITERAPKAN PADA BUKU ELEKTRONIK	
(57)	Abstrak : Invensi sederhana sekarang ini berhubungan dengan casing baterai yang diterapkan pada buku elektronik, meliputi: badan casing meliputi badan penutup atas dan badan penutup bawah, di mana badan penutup atas dan badan penutup bawah keduanya merupakan bagian cetakan dari pati, badan penutup bawah dilengkapi dengan tonjolan bulat pertama pada sisi dalamnya dengan cara yang menonjol, tonjolan bulat pertama tersebut direlungkan untuk membentuk bagian relung pertama, bagian relung tersebut disesuaikan dengan kontur tepi luar sel baterai, bukaan yang terhubung dengan bagian relung pertama dibentuk pada tepi tonjolan bulat pertama, badan penutup atas disediakan dengan bagian pemosisian pertama pada sisinya ke arah bagian relung pertama dengan cara yang menonjol, dan bagian pemosisian pertama disesuaikan dengan bagian relung pertama. (Akan dipublikasikan dengan GAMBAR 1)		

(20)	RI Permohonan Paten	(11)	No Pengumuman : 2025/S/00600	(13)	A
(19)	ID				
(51)	I.P.C : B 60L 53/80,B 60L 53/60,G 05B 19/418,G 05B 15/02,H 02M 3/02				
(21)	No. Permohonan Paten : S00202415192	(71)	Nama dan Alamat yang Mengajukan Permohonan Paten :		
(22)	Tanggal Penerimaan Permohonan Paten : 13 Desember 2024		Dr. Selamat Muslimin, S.T., M.Kom. Jl. Bukit Baru II Perum Taman Ratu Musi II Blok D7 Indonesia		
(30)	Data Prioritas :	(72)	Nama Inventor :		
(31) Nomor	(32) Tanggal	(33) Negara	Dr. Selamat Muslimin, S.T., M.Kom.,ID Ekawati Prihatini, S.T., M.T.,ID Dr. Nyayu Latifah, S.T., M.T.,ID Wahyu Caesarendra, ST., M.Eng., Ph.D.,ID Auvi Crisanta Ana Bela, A.Md.T, ID		
(43)	Tanggal Pengumuman Paten : 06 Februari 2025	(74)	Nama dan Alamat Konsultan Paten :		

(54) **Judul** SMART CHARGING ELECTRIC VEHICLBATTERIES USING A ROBOT VENDING MACHINE
Invensi :

(57) **Abstrak :**
 Invensi ini mengenai Robot Vending Machine yang difungsikan sebagai smart charging electric vehicle batteries dengan teknologi IoT dan Artificial Intellegent, Robot ini mempunyai kelebihan, yaitu robot tidak hanya dapat bergerak sesuai dengan keinginan pengguna, tetapi robot ini juga menyediakan informasi mengenai keadaan lingkungan, seperti; Arus, Tegangan, serta kapasitas Baterai yang ada. Robot Vending Machine Smart Charging ini terdiri dari 6 bagian utama, yaitu: kepala, lapisan badan bagian depan, lapisan badan bagian belakang, inti badan, bagian bawah robot, dan bagian dasar robot. Robot ini dikendalikan pengguna melalui perangkat lunak Android dengan menggunakan perintah berbeda, yaitu manual dan Otomatis Robot ini dapat menjadi solusi bagi pengguna kendaraan listrik ketika kehabisan baterai saat masih jauh dari stasiun pengisian, maka robot ini akan menghampiri kendaraan listrik tersebut. Robot ini mengandalkan Modul Mikrokontroler Arduino Mega dan Mikroprosesor Raspberry sebagai perangkat proses utama dalam mengolah sinyal input. Data dari penangkap sinyal sensor Lidar, sensor jarak, Pengenal Gambar web, yang ada pada robot ini, akan dikirimkan menuju Arduino Mega dan Raspberry untuk diproses. Sensor Pzem digunakan pada sistem charging yang ada didalam robot yang akan diproses menggunakan mikrokontroler ESP8266. Robot dapat menghasilkan keluaran: pergerakan robot atau informasi keadaan sekitar yang dapat ditampilkan pada layar HMI atau Android.

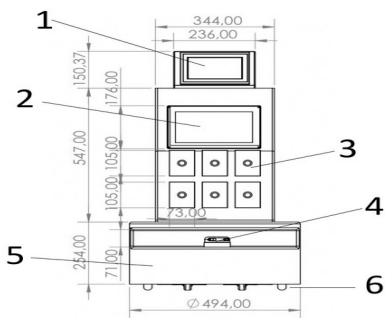

(20)	RI Permohonan Paten		
(19)	ID	(11)	No Pengumuman : 2025/S/00493
			(13) A
(51)	I.P.C : A 61K 9/51,A 61K 36/48,A 61K 9/14		
(21)	No. Permohonan Paten : S00202407951	(71)	Nama dan Alamat yang Mengajukan Permohonan Paten : Universitas Tidar Jl. Kapten Suparman 39, Potrobangsari Indonesia
(22)	Tanggal Penerimaan Permohonan Paten : 16 Agustus 2024	(72)	Nama Inventor : apt. Maulana Tegar Adityanugraha, M.Sc.,ID apt. Lyna Lestari Indrayati, M.Farm. ,ID
(30)	Data Prioritas : (31) Nomor (32) Tanggal (33) Negara	(74)	Nama dan Alamat Konsultan Paten :
(43)	Tanggal Pengumuman Paten : 05 Februari 2025		
(54)	Judul Invensi :	PROSES PEMBUATAN NANOPARTIKEL EKSTRAK DAUN DADAP SEREP (Erythrina subumbrans) SEBAGAI KANDIDAT BAHAN ANTI BAKTERI	
(57)	Abstrak : Invensi ini berhubungan dengan proses pembuatan nanopartikel ekstrak daun dadap serap sebagai kandidat anti bakteri dan anti oksidan. Proses pembuatan sesuai invensi ini dilakukan dengan penambahan Tween 80 ke nanopartikel ekstrak daun dadap serap. Invensi ini dapat menghasilkan nanopartikel ekstrak yang lebih baik dibandingkan dengan formula nanopartikel ekstrak biasa. Formulasi nanopartikel ekstrak daun dadap serap dengan Tween 80 memiliki parameter nanopartikel yang lebih baik, ukuran partikel yang lebih kecil, stabilitas yang lebih baik dan lama dibandingkan dengan formula nanopartikel ekstrak daun dadap serap yang tidak ditambahkan Tween 80. Hasil yang didapatkan adalah nanopartikel ekstrak yang optimal yaitu didasarkan pada hasil memiliki kepekatan cukup, berwarna hijau pekat, tidak mudah mengendap, dan stabil. Tidak mudah mengendap pada formulasi tersebut dikarenakan zat terdispersi merata dalam pelarut dan mempunyai ukuran partikel yang lebih kecil.		

(20)	RI Permohonan Paten		
(19)	ID	(11) No Pengumuman : 2025/S/00580	(13) A
(51)	I.P.C : A 01G 22/15,A 01G 31/00,C 05G 3/60,C 05G 3/50,C 05G 3/00		
(21)	No. Permohonan Paten : S00202409065		(71) Nama dan Alamat yang Mengajukan Permohonan Paten :
(22)	Tanggal Penerimaan Permohonan Paten : 09 September 2024		PT Kilang Pertamina Internasional Refinery Unit V Balikpapan JL Yos Sudarso No 1 Indonesia
(30)	Data Prioritas :		(72) Nama Inventor :
	(31) Nomor	(32) Tanggal	(33) Negara
(43)	Tanggal Pengumuman Paten : 06 Februari 2025		Dody Yapsenang,ID Lifania Riski Nugrahani,ID Kahfi Haqi Arasyi,ID Rizqy Rayi Anandha,ID Muhammad Zayyan Abiyyusa Jaenet Angeline,ID Firdaus,ID
			(74) Nama dan Alamat Konsultan Paten :

(54) **Judul Invensi :** KOMPOSISI CAMPURAN NUTRISI HIDROPONIK TANAMAN SELADA CAIPIRA

(57) **Abstrak :**
 Invensi atau perancangan ini berkenaan dengan komposisi campuran nutrisi hidroponik tanaman selada caipira yang terdiri atas campuran nutrisi kimia AB Mix yang dikombinasikan dengan nutrisi hayati eko enzim kulit bawang merah. Media yang akan menjadi pengaplikasian komposisi campuran nutrisi ini adalah penanaman metode hidroponik. Komposisi campuran nutrisi hidroponik yang dipakai dalam pembuatan adalah nutrisi kimia AB mix dan nutrisi hayati eko enzim kulit bawang merah. Tujuan invensi ini adalah meningkatkan daya tumbuh dan tahan tanaman hidroponik selada caipira. Invensi ini menghasilkan komposisi nutrisi hidroponik yang terdiri dari nutrisi kimia AB mix dan nutrisi hayati eko enzim kulit bawang merah

(20)	RI Permohonan Paten			(11)	No Pengumuman : 2025/S/00469	(13)	A
(19)	ID						
(51)	I.P.C : A 01G 31/02,F 24S 23/70						
(21)	No. Permohonan Paten : S00202412660			(71)	Nama dan Alamat yang Mengajukan Permohonan Paten :		
(22)	Tanggal Penerimaan Permohonan Paten : 08 November 2024				Politeknik Negeri Medan Jalan Almamater No.1 Kampus USU Medan Indonesia		
(30)	Data Prioritas :			(72)	Nama Inventor :		
(31) Nomor	(32) Tanggal	(33) Negara		Abdullah,ID Maharani Putri,ID Muhammad Rusdi,ID			
1234	08 November 2024	ID					
(43)	Tanggal Pengumuman Paten : 04 Februari 2025			(74)	Nama dan Alamat Konsultan Paten :		
(54)	Judul : MEKANISME PENGGUNAAN REFLEKTOR DALAM OPTIMALISASI DAYA PANEL SURYA SEBAGAI SUMBER ENERGI LISTRIK SISTEM OTOMASI BUDIDAYA HIDROPONIK						

(57) **Abstrak :**

Sistem penerangan sangat dibutuhkan sebagai penambah atau penyesuaian penerangan pada aula, dikarenakan pencahayaan alami tidak mampu memenuhi kebutuhan penyesuaian penerangan ruangan apalagi jika ruangan tersebut berdimensi besar dengan ventilasi cahaya yang minim seperti pada aula. Sistem penerangan aula dengan algoritma pemetaan berdasarkan hitungan lux berbasis Internet of Things ini bertujuan untuk mengatur penerangan aula dengan kebutuhan lux penerangan yang berbeda-beda terhadap penyesuaian kebutuhan acara pada aula tersebut seperti acara seminar, pernikahan dan lain-lain, yang dapat disesuaikan dengan nilai lux yang diinginkan. Algoritma yang digunakan yaitu pemetaan jumlah lampu yang dinyalakan dari lux yang diinginkan. Pada sistem ini sudah terintegrasi teknologi Internet of Things agar proses kendali dan monitoring dapat dilakukan dari jarak jauh melalui Smartphone, seperti kendali berupa inputan nilai lux, monitoring dari hitungan lux penerangan aula yang terukur dan monitoring hasil pemetaan lampu.

(20)	RI Permohonan Paten				
(19)	ID	(11)	No Pengumuman : 2025/S/00589		
			(13) A		
(51)	I.P.C : C 23C 14/34,C 23C 14/04,H 01J 37/34				
(21)	No. Permohonan Paten : S00202409516		(71)	Nama dan Alamat yang Mengajukan Permohonan Paten :	
(22)	Tanggal Penerimaan Permohonan Paten : 19 September 2024			Universitas Negeri Malang Jl. Semarang No.5 Indonesia	
(30)	Data Prioritas :		(72)	Nama Inventor :	
	(31) Nomor	(32) Tanggal		(33) Negara	
(43)	Tanggal Pengumuman Paten : 06 Februari 2025			Salsa isnadiyah,ID Lutfiatul husna,ID Silvi tri oktavia,ID Dr. Robi kurniawan, M.Si,ID	
			(74)	Nama dan Alamat Konsultan Paten :	

(54)	Judul	PROSES MODIFIKASI DEFECT EFFECT FILM TIPIS TiO2 DENGAN PLASMA TREATMENT
	Invensi :	SPUTTERING

(57)	Abstrak :
	Invensi ini mengenai metode proses modifikasi defect effect film tipis TiO2 dengan plasma treatment sputtering menggunakan kombinasi metode sintesis spray coating dan sputtering dengan berbagai parameter untuk menghasilkan serapan optik dan sensitivitas fotodetektor UV yang terdiri dari substrat Silikon, film tipis TiO2, dan cacat permukaan film tipis TiO2. Dalam prosesnya, pelapisan TiO2 di atas substrat Silikon dengan menggunakan spray coating di atas hotplate di suhu 150°C selama 2 menit. Sifat optik film tipis TiO2 ditingkatkan dengan membuat modifikasi cacat permukaan TiO2/Si melalui perlakuan plasma Argon sputtering dalam keadaan vakum selama 2 menit dan daya dikontrol dengan variasi 0, 30, dan 40 W. Lapisan tipis TiO2 yang dihasilkan dari proses modifikasi permukaan menunjukkan adanya perubahan morfologi permukaan akibat adanya peningkatan kekosongan oksigen pada permukaan film dan perubahan tekanan sputtering.

(20)	RI Permohonan Paten		
(19)	ID	(11) No Pengumuman : 2025/S/00613	(13) A
(51)	I.P.C : B 60L 58/16,B 60L 58/10,B 60L 3/02,B 60L 3/00		
(21)	No. Permohonan Paten : S00202415276	(71)	Nama dan Alamat yang Mengajukan Permohonan Paten : Heshan Astros Printing Ltd. (Block 7, Heshan Astros Printing Ltd.) Xuantan Temple Industrial Zone, Gulao Town, Heshan, Guangdong 529700, China China
(22)	Tanggal Penerimaan Permohonan Paten : 13 Desember 2024	(72)	Nama Inventor : DENG Guokang,CN SUN Xiaoyu,CN
(30)	Data Prioritas : (31) Nomor (32) Tanggal (33) Negara	(74)	Nama dan Alamat Konsultan Paten : Lia Agustina S.E. Kemang Swatama B-18, Kalibaru - Cilodong, Depok
(43)	Tanggal Pengumuman Paten : 06 Februari 2025		
(54)	Judul Invensi :	AKSESORIS ELEKTRONIK YANG DITERAPKAN PADA BUKU ELEKTRONIK	
(57)	Abstrak : Suatu aksesoris elektronik yang diaplikasikan pada buku elektronik yang diungkap sekarang ini, meliputi: suatu paket baterai yang terbuat dari bahan biomassa, paket baterai tersebut secara internal dilengkapi dengan sel baterai; elemen penggerak yang terhubung secara elektrik ke sel baterai; dan komponen kontrol yang meliputi pengontrol, elemen pemicu, dan elemen konduktif, dimana pengontrol terhubung secara elektrik ke sel baterai dan elemen penggerak secara berurutan, elemen konduktif terhubung secara elektrik ke pengontrol, dan elemen pemicu memicu elemen konduktif agar bersifat konduktif untuk memungkinkan pengontrol untuk memulai elemen penggerak; dan dimana elemen konduktif meliputi kertas dan sirkuit tercetak, dan sirkuit tercetak tersebut tersusun pada kertas. (Akan dipublikasikan dengan GAMBAR 1)		

(20)	RI Permohonan Paten		
(19)	ID	(11) No Pengumuman : 2025/S/00623	(13) A
(51)	I.P.C : C 08J 9/00,C 08L 1/16		
(21)	No. Permohonan Paten : S00202415328	(71)	Nama dan Alamat yang Mengajukan Permohonan Paten : Prof. Dr. Ir. Joko Santoso, M.Si Departemen THP - FPIK - IPB Jl. Lingkar akademik IPB Dramaga Bogor Indonesia
(22)	Tanggal Penerimaan Permohonan Paten : 15 Desember 2024	(72)	Nama Inventor : Prof. Dr. Ir. Joko Santoso, M.Si,ID Prof. Dr. Eng. Uju, S.Pi, M.Si,ID Dr. Eng. Wahyu Ramadhan, S.Pi , M.Si,ID
(30)	Data Prioritas : (31) Nomor (32) Tanggal (33) Negara	(74)	Nama dan Alamat Konsultan Paten :
(43)	Tanggal Pengumuman Paten : 07 Februari 2025		

(54)	Judul	FORMULASI ALAT MAKAN (BIOFOAM) BIODEGRADABLE BERBASIS CAMPURAN LIMBAH AGAR, BONGGOL JAGUNG DAN PELEPAH DAUN TEBU
	Invensi :	

(57) **Abstrak :**

Invensi ini berhubungan dengan proses pembuatan biofoam biodegradable dari bahan campuran limbah agromaritim. Penggunaan bahan campuran limbah dilakukan untuk memaksimalkan nilai tambah limbah pertanian di tengah meningkatnya kebutuhan akan bahan pengganti styrofoam yang ramah lingkungan. Namun, sifat limbah agromaritim seperti agar dan karaginan cenderung menyerap air secara signifikan, sehingga formulasi yang tepat diperlukan untuk meningkatkan ketahanan terhadap kelembapan. Invensi ini menunjukkan keunggulan formula dan rasio bahan penyusun biofoam biodegradable yang dikembangkan, yaitu produk dengan daya serap air terbaik sebesar 21,42%. Pada aplikasinya, biofoam dari formula ini menunjukkan tingkat biodegradabilitas yang unggul, terurai sempurna dalam waktu 12 hari, jauh lebih cepat dibandingkan dengan tray komersial yang membutuhkan 30 hari untuk terurai.

(20)	RI Permohonan Paten	(11)	No Pengumuman : 2025/S/00616	(13)	A
(19)	ID				
(51)	I.P.C : A 23K 10/30				
(21)	No. Permohonan Paten : S00202415304	(71)	Nama dan Alamat yang Mengajukan Permohonan Paten :		
(22)	Tanggal Penerimaan Permohonan Paten : 14 Desember 2024		Sentra KI Politeknik Negeri Jember Pusat Penelitian dan Pengabdian Masyarakat, Gedung A3 Lantai 2, Politeknik Negeri Jember, Jl. Mastrip - Jember, Jawa Timur Indonesia		
(30)	Data Prioritas : (31) Nomor (32) Tanggal (33) Negara	(72)	Nama Inventor :		
(43)	Tanggal Pengumuman Paten : 07 Februari 2025		Theo Mahiseta Syahniar,ID Mira Andriani,ID Nurkholis,ID Refa Firgiyanto,ID Hendra Yufit Riskiawan,ID		
		(74)	Nama dan Alamat Konsultan Paten :		
(54)	Judul	FORMULA SILASE PAKAN KOMPLIT BERBASIS LIMBAH PERTANIAN UNTUK DOMBA LOKAL DAN			
	Invensi :	PROSES PEMBUATANNYA			
(57)	Abstrak :				

Invensi ini berkaitan dengan pakan untuk domba lokal berbentuk silase pakan komplit. Invensi formula pakan pada silase pakan komplit ini dicirikan dengan dibuat dari 96% bahan pakan asal limbah pertanian. Bahan-bahan pakan berbasis limbah pertanian tersebut terdiri dari tebon jagung 28%, janggal jagung 8%, pucuk tebu 3%, limbah kulit edamame 20%, daun singkong 10%, dedak padi 23%, kulit kopi 4%, premiks 2%, molases 2%, dan aditif berupa EM4 6 tutup botol. Proses pembuatan silase ini dilakukan dengan mencacah berbagai bahan limbah pertanian terlebih dahulu hingga ukuran partikelnya relatif sama untuk memudahkan pencampuran bahan. Setelah campuran semua bahan pakan homogen, campuran tersebut disimpan pada drum silo selama sekitar 2 minggu. Pakan silase ini baik dan efisien diperuntukkan sebagai pakan domba lokal.

(20)	RI Permohonan Paten	(11)	No Pengumuman : 2025/S/00617	(13)	A
(19)	ID				
(51)	I.P.C : G 06F 17/00,G 16B 40/20				
(21)	No. Permohonan Paten : S00202415306	(71)	Nama dan Alamat yang Mengajukan Permohonan Paten :		
(22)	Tanggal Penerimaan Permohonan Paten : 14 Desember 2024		Ambiyar Jl. Teknologi IX No.03 RT 001/RW 001. Kel. Surau Gadang Nanggalo, Kota Padang Indonesia		
(30)	Data Prioritas :	(72)	Nama Inventor :		
(31) Nomor	(32) Tanggal	(33) Negara	Ambiyar,ID Waskito,ID Raimon Efendi,ID Ratih Agustin Wulandari,ID		
(43)	Tanggal Pengumuman Paten : 07 Februari 2025	(74)	Nama dan Alamat Konsultan Paten :		

(54) **Judul** METODE PENILAIAN PRAKTEK KERJA LAPANGAN SEKOLAH MENENGAH KEJURUAN
Invensi : MENGGUNAKAN GAWAI

(57) **Abstrak :**
 Invensi ini menghadirkan metode inovatif untuk penilaian Praktek Kerja Lapangan (PKL) di Sekolah Menengah Kejuruan (SMK) berbasis perangkat gawai. Sistem ini menggunakan platform digital berbasis web yang terintegrasi dengan database untuk mendukung pengelolaan penilaian secara real-time, transparan, dan fleksibel. Invensi ini dirancang untuk melibatkan berbagai pihak, termasuk siswa, guru, admin sekolah, dan praktisi industri, melalui delapan tahap yang mencakup analisis kebutuhan, pengembangan antarmuka, pengelolaan data, dan monitoring kinerja. Sistem ini memungkinkan pengunggahan laporan PKL, pengisian jurnal harian, monitoring aktivitas siswa secara real-time, serta penilaian berbasis kriteria yang telah ditetapkan. Hasil penilaian dapat diakses secara transparan melalui perangkat gawai oleh semua pihak terkait. Invensi ini menawarkan solusi yang efisien, terintegrasi, dan responsif untuk meningkatkan kualitas penilaian PKL, mendukung pengelolaan data yang aman, serta memperkuat kolaborasi antara sekolah dan industri. Dengan pendekatan digital ini, invensi tidak hanya meningkatkan efektivitas penilaian tetapi juga memberikan pengalaman yang lebih adaptif sesuai kebutuhan spesifik setiap jurusan dan industri terkait.

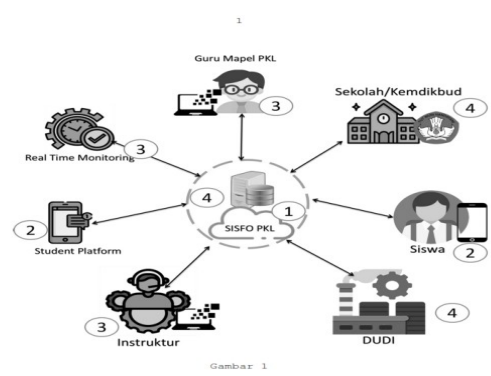

Gambar 1

(20)	RI Permohonan Paten		
(19)	ID	(11) No Pengumuman : 2025/S/00485	(13) A
(51)	I.P.C : C 08K 5/09,C 08L 9/00		
(21)	No. Permohonan Paten : S00202305953	(71)	Nama dan Alamat yang Mengajukan Permohonan Paten : Pusat Penelitian Karet - Unit Riset Bogor Getas (URBG) Jalan Salak Nomor 1 Bogor 16128 Jawa Barat Indonesia
(22)	Tanggal Penerimaan Permohonan Paten : 03 Juli 2023	(72)	Nama Inventor : Dr. Mohamad Irfan Fathurrohman, ID Santi Puspitasari, MSi, ID Norma Arisanti Kinasih, MSc, ID
(30)	Data Prioritas : (31) Nomor (32) Tanggal (33) Negara	(74)	Nama dan Alamat Konsultan Paten :
(43)	Tanggal Pengumuman Paten : 05 Februari 2025		

(54) **Judul Invensi :** MENTEGA ILLIPE SEBAGAI BAHAN PENGAKTIF KOMPON KARET

(57) **Abstrak :**
Telah diperoleh invensi berupa bahan pengaktif tipe asam lemak rantai panjang yang sesuai digunakan dalam proses pembuatan kompon karet yang menerapkan sistem vulkanisasi belerang yaitu mentega illipe (illipe butter atau borneo tallow) yang diperoleh dari hasil pengolahan buah tengkawang meranti merah (Shorea stenoptera). Mentega illipe memiliki karakteristik yang memenuhi syarat bahan pengaktif kompon karet tipe asam lemak rantai panjang karena utamanya mengandung 36 – 50% asam stearat (C18:0) dan 30 – 42% asam oleat (C18:1). Dosis penggunaan mentega illipe dalam formulasi kompon karet sebesar 1 – 3 bagian seratus karet (bsk). Kinerja mentega illipe sebagai bahan pengaktif dalam sistem vulkanisasi belerang kompon karet diindikasikan dengan menghasilkan indeks laju vulkanisasi yang cepat (> 50).

(20)	RI Permohonan Paten	(11)	No Pengumuman : 2025/S/00618	(13)	A
(19)	ID				
(51)	I.P.C : A 23K 50/80,A 23K 20/20,A 23K 20/174,A 23K 20/10				
(21)	No. Permohonan Paten : S00202415309	(71)	Nama dan Alamat yang Mengajukan Permohonan Paten : Sentra HKI Politeknik Pertanian Negeri Pangkajene Kepulauan Jl Poros Makassar- Parepare Km. 83 Segeri-Mandalle Indonesia		
(22)	Tanggal Penerimaan Permohonan Paten : 14 Desember 2024				
(30)	Data Prioritas : (31) Nomor (32) Tanggal (33) Negara	(72)	Nama Inventor : Ir. Muhammad Ikbal Illijas, M.Sc., Ph.D.,ID Nur Rahmawaty Arma, S.Pi., M.Sc., Ph.D.,ID Dr. Andriani, S. Pi., M.Si,ID Luqman Saleh, S.Pi., M.Si,ID		
(43)	Tanggal Pengumuman Paten : 07 Februari 2025	(74)	Nama dan Alamat Konsultan Paten :		

(54) **Judul Invensi :** METODE PRODUKSI BENIH UNGGUL UDANG WINDU DENGAN PEMBERIAN ASTAXANTHIN SINTETIK

(57) **Abstrak :**
Invensi ini mengenai metode produksi benih unggul udang windu dengan pemberian astaxanthin sintetik sebagai upaya untuk meningkatkan produksi udang windu. Larva udang windu (PL15) dipelihara pada bak plastik berukuran 1 m x 0,5 m x 0,5 m yang dilengkapi dengan system aerasi. Lama pemeliharaan 20 hari. Pemberian pakan yang diperkaya dengan astaxanthin sintetik dilakukan 5 kali sehari dengan dosis 25 ppm. Hasil invensi menunjukkan bahwa pertumbuhan benih udang windu yang diberikan astaxanthin sintetik (Z -isomer dan All- E -isomer) menunjukkan pertumbuhan berat mutlak (0,040 g) dan panjang masing-masing 0,89 cm dan 0,94 cm yang lebih tinggi dengan benih yang tidak diberikanan astaxanthin (kontrol)dengan berat dan panjang masing-masing 0,030 g, 0,77 cm. Selain itu, benih udang yang diberi astaxanthin lebih tahan terhadap uji formalin (0,5 ppm), dimana udang yang diberikan astaxanthin sintetik (perlakuan A dan B) mempunyai keaktifan lebih tinggi (80%) dibandingkan dengan tanpa pemberian astaxanthin (60%). Selain daripada itu, benih udang yang diberikan astaxanthin juga memperlihatkan performa yang lebih baik setelah diuji tantang dengan bakteri *Vibrio harveyii*. Total haemocyte (125.000.000 sel/ml) benih udang yang diberi astaxanthin menunjukkan lebih tinggi setelah diuji tantang dengan V. Harveyii. Hasil invensi ini menunjukkan bahwa pemberian astaxanthin sintetik kepada benih udang akan menciptakan benih udang windu unggul.

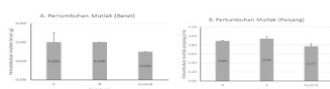

Gambar 1. Pertumbuhan mutlak berat (A) dan panjang (B) benih udang windu yang diberikan astaxanthin



Gambar 2. Keaktifan udang (%) yang diuji tantang dengan formalin (0,5 ppm).

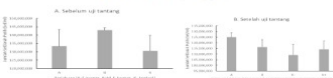

Gambar 3. Jumlah sel darah putih (sel/ml) benih udang windu sebelum (A) dan setelah uji tantang dengan V.harveyii (B).

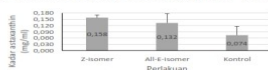

Gambar 4. Kandungan astaxanthin (mg/ml) benih udang windu

(20)	RI Permohonan Paten	(11)	No Pengumuman : 2025/S/00659	(13)	A
(19)	ID				
(51)	I.P.C : G 06Q 40/00,H 04W 4/24				
(21)	No. Permohonan Paten : S00202415678	(71)	Nama dan Alamat yang Mengajukan Permohonan Paten :		
(22)	Tanggal Penerimaan Permohonan Paten : 19 Desember 2024		Politeknik Negeri Bali Kampus Politeknik Negeri Bali, Bukit Jimbaran Indonesia		
(30)	Data Prioritas :	(72)	Nama Inventor :		
(31) Nomor	(32) Tanggal	(33) Negara	I Putu Astawa,ID I Nyoman Gede Arya Astawa,ID Cening Ardina,ID		
(43)	Tanggal Pengumuman Paten : 07 Februari 2025	(74)	Nama dan Alamat Konsultan Paten :		

(54) **Judul Invensi :** Model Green Accounting Berbasis Budaya Harmoni dan Teknologi Informasi di Desa Wisata

(57) **Abstrak :**
 Invensi ini mengenai Model Green Accounting Berbasis Budaya Harmoni dan Teknologi Informasi di Desa Wisata. Kegiatan wisata di Desa wisata melibatkan Masyarakat di tiga kegiatan utama yaitu Wisata budaya, wisata alam, dan wisata kreatif. Ketiga kegiatan tersebut dicatat kedalam beberapa akun seperti : Kegiatan wisata alam dicatat ke akun pemeliharaan subak, pengelolaan limbah, reboisasi, penentuan tempat event, dan pengolahan sampah. Akun ini sebagai dasar pembuatan laporan harmonisasi dengan lingkungan. Kegiatan wisata budaya dicatat dalam akun ; upacara agama, pembuatan tempat ibadah, pemeliharaan tempat ibadah, ceramah keagamaan dan perjalanan keagamaan. Akun wisata budaya dilaporkan dalam bentuk harmonisasi dengan Tuhan. Kegiatan wisata kreatif dicatat dalam akun : pembentukan kelompok seni, pelatihan kuliner, pelatihan kerajinan, teknologi, dan kewirausahaan. Akun kegiatan wisata kreatif dibuatkan laporan dalam kelompok harmonisasi dengan manusia. Model ini memudahkan berbagai pihak untuk memahami aktivitas yang dilakukan di desa wisata berkaitan dengan lingkungan karena terbagi atas beberapa akun dan sangat berbeda dengan paten IDP000083243 yang hanya menekankan pada identifikasi transaksi secara riil time tanpa melakukan pemilhan atas biaya lingkungan yang dikeluarkan.

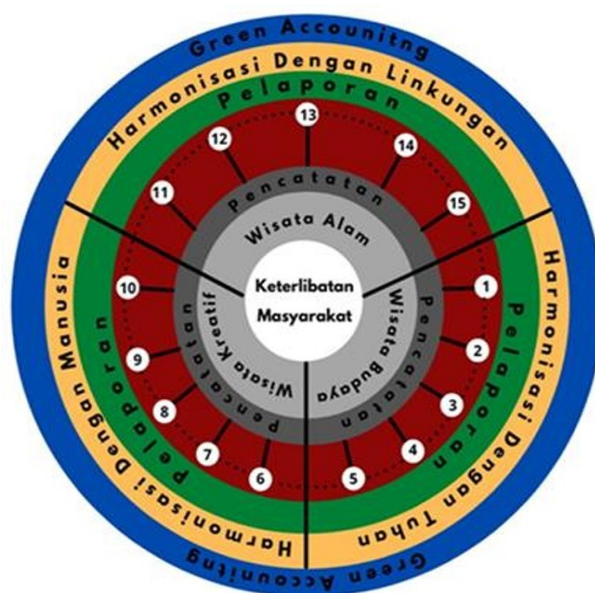

(20) RI Permohonan Paten

(19) ID

(11) No Pengumuman : 2025/S/00465

(13) A

(51) I.P.C : A 23L 17/00

(21) No. Permohonan Paten : S00202403925

(22) Tanggal Penerimaan Permohonan Paten :
03 Mei 2024

(30) Data Prioritas :
(31) Nomor (32) Tanggal (33) Negara

(43) Tanggal Pengumuman Paten :
04 Februari 2025

(71) Nama dan Alamat yang Mengajukan Permohonan Paten :

Direktorat Inovasi dan Kawasan Sains dan Teknologi
Universitas Brawijaya
Gedung Layanan Bersama Lantai 2 Universitas
Brawijaya, Jl. Veteran Malang 65145, Indonesia Indonesia

(72) Nama Inventor :

Prof. Dr. Ir. Imam Santoso, MP, ID Dr. Dodyk Pranowo, STP, MSi, ID

Endrika Widya Astuti, S.Pt, M.Sc, MP, Rizal Nur Alfian, ST., MT, ID
Ph.D., ID

Widhistya Kartikaningrum, ST., MT, ID Salsabilla Puspa Diandra , ID

Muhammad Rafly Aditya, ID

(74) Nama dan Alamat Konsultan Paten :

(54) Judul METODE DEKALSIFIKASI NANOKALSIMUM TULANG IKAN TENGGIRI (Scomberomorus commerson)
Invensi : MENGGUNAKAN ULTRASONIC BATH

(57) Abstrak :

Invensi ini berhubungan dengan metode dekalsifikasi nanokalsium tulang ikan tenggiri dengan metode Ultrasonic Bath. Tujuan utama adalah untuk mengatasi permasalahan yang ada pada invensi sebelumnya. Selain itu, invensi ini bertujuan untuk mendapatkan kualitas nanokalsium yang lebih baik dalam bentuk sediaan, sehingga dapat dimanfaatkan sebagai peningkat kalsium produk lainnya. Proses pembuatan invensi ini terdiri dari beberapa tahapan yaitu tahap penepungan tulang ikan tenggiri dan tahap dekalsifikasi nanokalsium tulang ikan tenggiri. Tahap penepungan tulang ikan tenggiri dilakukan dengan melakukan perebusan pada tulang ikan tenggiri yang dilanjutkan dengan pencucian, pengecilan ukuran, serta pelunakan tulang menggunakan presto sebelum kemudian dikeringkan dan diubah menjadi tepung. Tahap dekalsifikasi nanokalsium dilakukan dengan menimbang tepung tulang ikan tenggiri kemudian menambahkan pelarut NaOH dan diekstraksi menggunakan Ultrasonic Bath selama 24 jam. Hasil ekstraksi dinetralisasi dengan aquades hingga pH menjadi 7-8 dan difiltrasi. Ekstrak hasil filtrasi kemudian dikeringkan dengan dehydrator selama 12 jam, dikecilkan ukurannya dan diayak dengan mesh 200.

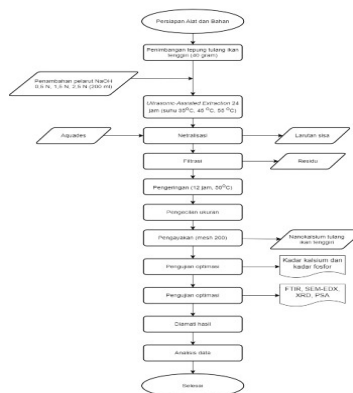

Gambar 1

(20)	RI Permohonan Paten		
(19)	ID	(11) No Pengumuman : 2025/S/00570	(13) A
(51)	I.P.C : A 01C 1/025,A 01C 1/02,A 01G 22/05		
(21)	No. Permohonan Paten : S00202413996	(71)	Nama dan Alamat yang Mengajukan Permohonan Paten : Lembaga Penelitian dan Pengabdian Kepada Masyarakat Universitas Islam Negeri Sultan Syarif Kasim Riau JL. HR Subrantas KM 15, No 155 Indonesia
(22)	Tanggal Penerimaan Permohonan Paten : 29 November 2024	(72)	Nama Inventor : Prof. Dr. Rosmaina, SP., M.Si ,ID Prof Dr. Zulfahmi, S.Hut., M.Si ,ID
(30)	Data Prioritas : (31) Nomor (32) Tanggal (33) Negara	(74)	Nama dan Alamat Konsultan Paten :
(43)	Tanggal Pengumuman Paten : 06 Februari 2025		
(54)	Judul Invensi :	METODE PERBANYAKAN NENAS MELALUI INDUKSI MATA TUNAS DORMAN	
(57)	Abstrak : Invensi ini berkaitan dengan suatu metode perbanyakkan bibit nenas melalui induksi mata tunas dorman menggunakan sitokinin secara eks vitro yang meliputi langkah-langkah sebagai berikut : memotong sisa tangkai buah nenas yang sudah dipanen hingga dasar tangkai buah; membiarkan batang buah nenas yang sudah dipanen tetap tumbuh secara eks vitro, memupuk tanaman dengan NPK 20 g/tanaman dan memberi larutan sitokinin 0,02 g/5 L dengan cara disemprot ke ketiak daun dan biarkan mata tunas dorman diketiak daun pecah menjadi tunas lateral, sampai berukuran standar yaitu 50 cm; memanen tunas lateral yang sesuai standar (50 cm) untuk ditanam. Tujuan utama invensi ini adalah menyediakan metode perbanyakkan nenas melalui induksi mata tunas dorman menggunakan sitokinin. Tujuan lain Invensi ini menyediakan bibit nenas secara cepat dan masal		

(20)	RI Permohonan Paten		
(19)	ID	(11)	No Pengumuman : 2025/S/00478
(13)	A		
(51)	I.P.C : A 61K 9/127,A 61K 31/00		
(21)	No. Permohonan Paten : S00202500289	(71)	Nama dan Alamat yang Mengajukan Permohonan Paten : PUSAT HKI LPPM UNIVERSITAS ISLAM BANDUNG Gedung LPPM Unisba Lt. 2, Jalan Hariangbanga No. 4-6 Indonesia
(22)	Tanggal Penerimaan Permohonan Paten : 10 Januari 2025	(72)	Nama Inventor : Lelly Yuniarti, ID Tryando Bhatara ,ID Noormartany ,ID
(30)	Data Prioritas : (31) Nomor (32) Tanggal (33) Negara	(74)	Nama dan Alamat Konsultan Paten :
(43)	Tanggal Pengumuman Paten : 04 Februari 2025		
(54)	Judul	PEGYLATED NANOCARRIER MENGANDUNG KOMBINASI EKSTRAK ETANOL JAHE MERAH (Zingiber Officinale Var Rubrum Rhizoma) DAN SERAI (Cymbopogon Citratus) SEBAGAI AGEN ANTIDISLIPIDEMIA	
(57)	Abstrak :	<p>Invensi ini berhubungan dengan PEGylated sebagai agen antidislipidemia melalui penurunan kadar kolesterol total, low density lipoprotein (LDL), triasilgliserol (TAG), dan peningkatan kadar high density lipoprotein tikus model dislipidemia. Formulasi sediaan pegylated nanocarrier tersebut mengandung kombinasi ekstrak etanol jahe merah (Zingiber Officinale Var Rubrum Rhizoma) 70% sebagai bahan aktif; ekstrak etanol serai (Cymbopogon Citratus) 30% sebagai bahan aktif; polyvinyl alcohol (PVA) 2,5% sebagai stabilizer atau agen penstabil; kitosan 1% sebagai pengawet; natrium carboxymethylcellulose (Na-CMC) 3% sebagai agen pengemulsi atau suspending agent, dan poly lactic-co-glycolic acid (PLGA) 20 mg sebagai polimer untuk penghantaran obat ke dalam sel. Sediaan pegylated nanocarrier tersebut memiliki karakteristik yang baik dengan rata-rata ukuran partikel sebesar $256,92 \pm 7,4$ nm dan nilai zeta potensial sebesar 0,34 mV. Kemudian sediaan pegylated nanocarrier juga memiliki kemampuan untuk menurunkan kadar kolesterol total, LDL, TAG, dan peningkatan kadar HDL darah dihasilkan masing-masing 93,85 mg/dl; 47,38 mg/dl ; 39,7 mg/dl; dan 48,16 mg/dl, yang menunjukkan sediaan tersebut memiliki aktivitas antidislipidemia yang baik.</p>	

(20)	RI Permohonan Paten	(11)	No Pengumuman : 2025/S/00651	(13)	A
(19)	ID				
(51)	I.P.C : A 01N 65/28,B 82Y 40/00,C 01B 32/15				
(21)	No. Permohonan Paten : S00202411111	(71)	Nama dan Alamat yang Mengajukan Permohonan Paten :		
(22)	Tanggal Penerimaan Permohonan Paten : 14 Oktober 2024		Badan Riset dan Inovasi Nasional (BRIN) Gedung B.J. Habibie, Jl. M.H. Thamrin No. 8, Jakarta Pusat, 10340 Indonesia		
(30)	Data Prioritas :	(72)	Nama Inventor :		
(31) Nomor	(32) Tanggal	(33) Negara	Dr. Hafizh Prasetia, ID Rahmadilla Alqhaini, ID Hendris Hendarsyah Kurniawan, S.T., ID Dra. Itnawita, M.Si, ID Nova Annisa, S.Si, M.S, ID		
(43)	Tanggal Pengumuman Paten : 07 Februari 2025	(74)	Nama dan Alamat Konsultan Paten :		

(54) **Judul** PROSES PEMBUATAN TITIK KARBON DARI FLUFF TEH TERMODIFIKASI EDA (Ethilendiamina) UNTUK ADSORPSI ZAT WARNA MERAH ASAM 88

(57) **Abstrak :**
 Invensi ini berkaitan dengan suatu proses pembuatan titik karbon dari fluff teh melalui proses solvotermal pelarut etanol dan termodifikasi Etilendiamin bertujuan menurunkan kadar limbah zat warna merah asam 88 di perairan. Titik karbon yang dihasilkan memiliki ukuran partikel 2-3 nm dengan panjang emisi yang diuji menggunakan spektrofotometri Fotoluminescence dengan panjang gelombang 560 nm. Metode pembuatan titik karbon dari fluff teh yang termodifikasi etilendiamin pada invensi ini terdiri dari tahapan: a) menghaluskan ukuran partikel fluff teh menjadi 100 mesh; b) Ekstraksi sampel fluff teh dengan pelarut ethanol selama 1 jam dengan perbandingan 1:5; c) proses modifikasi titik karbon dengan etilendiamin; e) melakukan sintesis titik karbon dengan reaksi solvotermal; f) menyaring hasil sintesis titik karbon; g) Menguapkan pelarut ethanol menggunakan rotary evaporator selama 15 dengan rentang suhu 40oC-50oC; h)Meringkan hasil evaporator menggunakan oven; i) kondisi optimum proses adsorpsi pada pH 4, waktu kontak 120 menit, sebanyak 0,09 gram material titik karbon dapat menurunkan kadar zat warna asam merah 88 dengan konsentrasi 20 ppm dengan efisiensi penyerapan sebesar 85%.

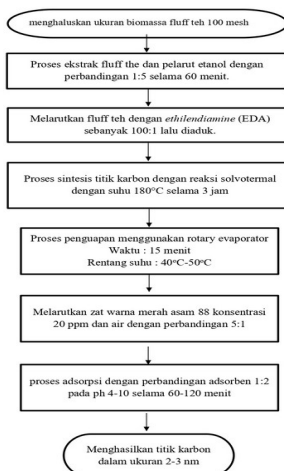

Gambar 1.

(20) RI Permohonan Paten	(11) No Pengumuman : 2025/S/00494	(13) A
(19) ID		
(51) I.P.C : F 41B 6/00,F 41C 7/11		
(21) No. Permohonan Paten : S00202500466	(71) Nama dan Alamat yang Mengajukan Permohonan Paten :	
(22) Tanggal Penerimaan Permohonan Paten : 15 Januari 2025	PT. INTI SINERGI FORMULA JL. RAYA JONGGOL NO. 37 BOGOR 16830 INDONESIA Indonesia	
(30) Data Prioritas :	(72) Nama Inventor :	
(31) Nomor (32) Tanggal (33) Negara	YULINAR ROMADHONI, ST,ID	
(43) Tanggal Pengumuman Paten : 05 Februari 2025	(74) Nama dan Alamat Konsultan Paten :	

(54) Judul : MODUL ENERGI UNTUK SISTEM SENAPAN RUNDUK (SNIPER RIFLE) BERBASIS TEKNOLOGI
 Invensi : ELEKTROMAGNETIK

(57) Abstrak :
 Invensi ini memperkenalkan sistem senapan runduk berbasis teknologi elektromagnetik yang menggantikan pemacu mekanis konvensional dengan pemacu elektronik, khususnya terhadap modul energi yang digunakan untuk mengoperasikan sistem senapan runduk berbasis teknologi elektromagnetik. Dengan memanfaatkan gaya elektromagnetik untuk pelontaran proyektil, senapan ini menawarkan kecepatan, akurasi, dan efisiensi yang lebih baik, serta mengurangi kebisingan dan recoil. Desain komposit dari bahan serat karbon dan kevlar menjadikannya lebih ringan dan kuat, dengan potensi aplikasi di bidang militer, penegakan hukum, dan olahraga menembak.



Gambar 2

(20)	RI Permohonan Paten		
(19)	ID	(11) No Pengumuman : 2025/S/00499	(13) A
(51)	I.P.C : F 41B 6/00,F 41C 7/11		
(21)	No. Permohonan Paten : S00202500461	(71)	Nama dan Alamat yang Mengajukan Permohonan Paten : PT. INTI SINERGI FORMULA JL. RAYA JONGGOL NO. 37 BOGOR 16830 INDONESIA Indonesia
(22)	Tanggal Penerimaan Permohonan Paten : 15 Januari 2025	(72)	Nama Inventor : YULINAR ROMADHONI, ST,ID
(30)	Data Prioritas : (31) Nomor (32) Tanggal (33) Negara	(74)	Nama dan Alamat Konsultan Paten :
(43)	Tanggal Pengumuman Paten : 05 Februari 2025		
(54)	Judul	LARAS SENAPAN UNTUK SISTEM SENAPAN RUNDUK (SNIPER RIFLE) BERBASIS TEKNOLOGI	
	Invensi :	ELEKTROMAGNETIK	

(57) **Abstrak :**
 Invensi ini memperkenalkan sistem senapan runduk berbasis teknologi elektromagnetik yang menggantikan pemicu mekanis konvensional dengan pemicu elektronik, khususnya laras senapan untuk sistem senapan runduk berbasis teknologi elektromagnetik. Dengan memanfaatkan gaya elektromagnetik untuk pelontaran proyektil, senapan ini menawarkan kecepatan, akurasi, dan efisiensi yang lebih baik, serta mengurangi kebisingan dan recoil. Desain komposit dari bahan serat karbon dan kevlar menjadikannya lebih ringan dan kuat, dengan potensi aplikasi di bidang militer, penegakan hukum, dan olahraga menembak.



Gambar 3

(20)	RI Permohonan Paten	(11)	No Pengumuman : 2025/S/00637	(13)	A
(19)	ID				
(51)	I.P.C : A 01N 25/00,A 01N 65/00				
(21)	No. Permohonan Paten : S00202410971	(71)	Nama dan Alamat yang Mengajukan Permohonan Paten :		
(22)	Tanggal Penerimaan Permohonan Paten : 11 Oktober 2024		LPPM Universitas Andalas Gedung STP Lantai 2 Areal FT Kampus Unand Limau Manis Indonesia		
(30)	Data Prioritas :	(72)	Nama Inventor :		
	(31) Nomor (32) Tanggal (33) Negara		Duma Putri Tama, S.P.,M.P.,ID Dr. Eka Candra Lina, SP.MSi,ID		
(43)	Tanggal Pengumuman Paten : 07 Februari 2025		Prof. Dr. Novri Nelly, M.P.,ID Siti Nur Irfani,ID Varella Zahra,ID Agnest Andini, S.P,ID M. Syarif Hidayatullah,ID		
		(74)	Nama dan Alamat Konsultan Paten :		

(54) **Judul** KOMPOSISI NANOEMULSI INSEKTISIDA NABATI BERBAHAN TEPHROSIA VOGELII BERASAL DARI
Invensi : KABUPATEN KERINCI UNTUK MENGENDALIKAN CROCIDOLOMIA PAVONANA

(57) **Abstrak :**
 Invensi ini mengungkapkan komposisi nanoemulsi insektisida nabati berbahan dasar Tephrosia vogelii yang berasal dari Kabupaten Kerinci, Provinsi Jambi, untuk pengendalian hama Crocidolomia pavonana pada tanaman hortikultura. Tephrosia vogelii, yang mengandung senyawa rotenoid seperti rotenon, diolah menggunakan teknologi nanoemulsi guna meningkatkan stabilitas dan efikasi insektisida. Nanoemulsi yang dihasilkan memiliki ukuran partikel nano yang homogen, meningkatkan penetrasi bahan aktif ke permukaan tanaman dan mempercepat pengendalian hama. Komposisi ini terdiri dari fase minyak yang mencakup ekstrak daun T. vogelii dan pelarut etanol (1:1), fase air yang terdiri dari aquadest (87%) dan Tween 80 (3%) sebagai pengemulsi. Nanoemulsi meningkatkan bioavailabilitas dan keefektifan insektisida dalam membasmi larva C. pavonana, mengurangi ketergantungan pada insektisida kimia sintesis yang berbahaya bagi lingkungan. Komposisi ini juga menawarkan stabilitas formulasi yang tinggi terhadap degradasi lingkungan, menjadikannya solusi yang ramah lingkungan dan efektif untuk digunakan dalam praktik pertanian berkelanjutan.

(20)	RI Permohonan Paten		
(19)	ID	(11) No Pengumuman : 2025/S/00488	(13) A
(51)	I.P.C : A 61K 9/48,A 61K 9/00,A 61P 25/28		
(21)	No. Permohonan Paten : S00202404403	(71)	Nama dan Alamat yang Mengajukan Permohonan Paten : Lembaga Inovasi Penulisan Ilmiah dan Hak Kekayaan Intelektual-Universitas Sumatera Utara Jl. Universitas No. 8-10 Kampus USU, Medan Indonesia
(22)	Tanggal Penerimaan Permohonan Paten : 16 Mei 2024	(72)	Nama Inventor : Vita Camellia,ID M. Ichwan,ID
(30)	Data Prioritas : (31) Nomor (32) Tanggal (33) Negara	(74)	Nama dan Alamat Konsultan Paten :
(43)	Tanggal Pengumuman Paten : 05 Februari 2025		
(54)	Judul Invensi :	Sediaan Ekstrak Air Centella Asiatica Memerbaiki Memori Spasial akibat penggunaan Psikostimulan	
(57)	Abstrak : Invensi ini mengenai Suatu sediaan ekstrak air Centella Asiatica untuk memperbaiki memori spasial akibat penggunaan psikostimulan. Metode pada penelitian ini, setelah tikus memenuhi kriteria inklusi dan eksklusi, dipilih secara acak sederhana dan dibagi menjadi 5 kelompok. Pada penelitian bahwa K1 sd K5 selama 3 minggu diberikan K1 (kontrol) K2 (mendapat metilfenidat) ; K3 sd K5 (mendapat Kombinasi metilfenidat + Centella Asiatica dengan dosis 300/600/900) kemudian dilakukan tes Morrizz Water Maze, pada Minggu ke-4 tikus dieksekusi dengan injeksi ketamin 75 mg/kgBB secara intraperitoneal (ip) dan dilakukan pengambilan darah jantung untuk pemeriksaan GSH/GSSG, IL-6, BDNF serum kemudian dilakukan pengambilan otak tikus area hipokampus untuk memeriksa histokimiawi yaitu ekspresi caspase3		

(20) RI Permohonan Paten

(19) ID

(11) No Pengumuman : 2025/S/00590

(13) A

(51) I.P.C : B 22C 9/06,B 29C 33/00

(21) No. Permohonan Paten : S00202409663

(22) Tanggal Penerimaan Permohonan Paten :
21 September 2024

(30) Data Prioritas :
(31) Nomor (32) Tanggal (33) Negara

(43) Tanggal Pengumuman Paten :
06 Februari 2025

(71) Nama dan Alamat yang Mengajukan Permohonan Paten :

UNIVERSITAS WIDYA GAMA
Jl. Borobudur No.35 Indonesia

(72) Nama Inventor :

Aji Suraji, ID
Agus Tugas Sudjianto, ID
Candra Aditya, ID

(74) Nama dan Alamat Konsultan Paten :

(54) Judul
Invensi : CETAKAN PONDASI TIANG MIKRO DENGAN LUBANG SALURAN UDARA

(57) Abstrak :

Suatu alat cetakan pondasi tiang mikro yang dicirikan dengan adanya lubang penyaluran gelembung udara sehingga dihasilkan cetakan pondasi yang padat tidak berongga dan tidak keropos sehingga mutu pondasi tiang mikro lebih kuat. Proses pembuatan pondasi tiang mikro tersebut sering terjadi gelembung udara hasil cetakan yang menyebabkan material pondasi tersebut keropos. Kondisi tiang mikro yang keropos akan menyebabkan kekuatan pondasi menjadi turun. Oleh karena itu perlu adanya cetakan yang mampu mengatasi atau mengurangi keberadaan gelembung udara tersebut sehingga hasil cetakan tidak keropos. Ukuran tabung adalah panjang 150 cm dan diameter dalam 20 cm yang dilengkapi dengan penutup tabung. Lubang saluran udara berada dalam lingkaran atau selimut tabung. Ukuran lubang saluran udara kedalaman 1 mm dengan lebar 5 mm. Lubang saluran udara terdapat pada selimut bagian dalam dengan jumlah minimal 8 buah.

Gambar

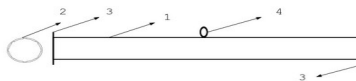

Gambar 1

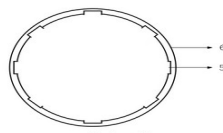

Gambar 2

(20)	RI Permohonan Paten		
(19)	ID	(11)	No Pengumuman : 2025/S/00516
			(13) A
(51)	I.P.C : A 61K 36/906,A 61K 9/107,A 61P 17/10		
(21)	No. Permohonan Paten : S00202500290	(71)	Nama dan Alamat yang Mengajukan Permohonan Paten : PUSAT HKI LPPM UNIVERSITAS ISLAM BANDUNG Gedung LPPM Unisba Lt. 2, Jalan Hariangbanga No. 4-6 Indonesia
(22)	Tanggal Penerimaan Permohonan Paten : 10 Januari 2025	(72)	Nama Inventor : Lelly Yuniarti, ID Julia Hartati ,ID Taufik Muhammad Fakhri ,ID
(30)	Data Prioritas : (31) Nomor (32) Tanggal (33) Negara	(74)	Nama dan Alamat Konsultan Paten :
(43)	Tanggal Pengumuman Paten : 05 Februari 2025		

(54)	Judul	SEDIAAN NANOEMULSI EKSTRAK ETANOL JAHE MERAH (Zingiber Officinale Var Rubrum Rhizoma)
	Invensi :	DENGAN AKTIVITAS ANTIOKSIDAN DAN ANTIJERAWAT

(57) **Abstrak :**
Invensi ini berhubungan dengan sediaan nanoemulsi ekstrak etanol jahe merah (Zingiber Officinale Var Rubrum Rhizoma) untuk terapi jerawat dengan aktivitas antioksidan dan antibakteri terhadap Cutibacterium acnes, Staphylococcus epidermidis , dan Staphylococcus aureus. Formulasi sediaan nanoemulsi tersebut mengandung sediaan nanoemulsi yang mengandung ekstrak etanol jahe merah (Zingiber Officinale Var Rubrum Rhizoma) 2,57%; Labrasol 8,13; Tween 80 2,74%; polietilena glikol (PEG) 0,92%; dan air suling 85,64%. Sediaan nanoemulsi kemudian dievaluasi secara organoleptis, persentase transmitan, pH, daya sebar, rata-rata ukuran partikel dan zeta potensial, dan uji stabilitas termodinamika (sentrifugasi, heating cooling, dan freeze thaw) agar diperoleh sediaan nanoemulsi yang optimum. Telah ditemukan sediaan nanoemulsi yang terdiri dari ekstrak etanol jahe merah (Zingiber Officinale Var Rubrum Rhizoma) 2,57% sebagai bahan aktif; labrasol 8,13% sebagai fase minyak; tween 80 2,74% sebagai surfaktan; polietilena glikol (PEG) 0,92% sebagai kosurfaktan; serta air suling 85,64% sebagai fase air atau pembawa. Sediaan nanoemulsi tersebut memiliki penampilan yang jernih, dengan nilai persentase transmitan 90-100%; pH 6,5; viskosita; daya sebar 7,5 cm; ukuran partikel kurang dari 100 nm, zeta potensial 0,15, stabil secara kinetika dan termodinamika, serta memiliki aktivitas antioksidan dan antibakteri terhadap Cutibacterium acnes, Staphylococcus epidermidis, dan Staphylococcus aureus.

(20)	RI Permohonan Paten		
(19)	ID	(11)	No Pengumuman : 2025/S/00527
			(13) A
(51)	I.P.C : A 61K 36/00		
(21)	No. Permohonan Paten : S00202500508		(71)
(22)	Tanggal Penerimaan Permohonan Paten : 16 Januari 2025		Nama dan Alamat yang Mengajukan Permohonan Paten : Lembaga Inovasi Penulisan Ilmiah dan Hak Kekayaan Intelektual-Universitas Sumatera Utara Jl. Universitas No. 8-10 Kampus USU, Medan Indonesia
(30)	Data Prioritas : (31) Nomor (32) Tanggal (33) Negara		(72)
(43)	Tanggal Pengumuman Paten : 06 Februari 2025		Nama Inventor : Embun Suci Nasution ,ID Adika Fajar Putra,ID Uswatul Hasanah,ID
		(74)	Nama dan Alamat Konsultan Paten :
(54)	Judul Sediaan Diabetic's Foot Lotion dari Ekstrak Daun Gambir (Uncaria gambir Roxb) Sebagai Pelembab Kaki		
	Invensi : pada Penderita Diabetes Melitus		
(57)	Abstrak : Invensi ini berkaitan dengan sediaan lotion dari ekstrak daun gambir (Uncaria gambir Roxb) yang memiliki khasiat melembabkan kulit. Uji parameter diperoleh bahwa diabetic's foot lotion dari ekstrak daun gambir mempunyai warna coklat, berbentuk krim, dan berbau khas pada uji organoleptik; homogen pada uji homogenitas; pH 6,1 pada pengujian pH dimana telah memenuhi syarat dan aman digunakan; uji daya sebar diperoleh hasil 5,2 cm dengan beban 0 gram; 5,4 cm dengan beban 50 gram; 5,6 cm dengan beban 100 gram ; 5,8 cm dengan beban 150 gram; dan 6,5 cm dengan beban 200 gram. Kemudian hasil uji daya sebar dengan 4 beban berbeda setelah pengujian stabilitas dipercepat diperoleh hasil 6,5 cm dengan beban 0 gram ; 6,7 cm dengan beban 50 gram; 6,9 cm dengan beban 100 gram ; 7 cm dengan beban 150 gram; dan 7 cm dengan beban 200 gram; uji daya lekat diperoleh diperoleh nilai 1,32 detik pada siklus pertama ; 1,64 detik pada siklus kedua ; 1,40 detik pada siklus ketiga; 1,50 detik pada siklus keempat; 1,40 detik pada siklus kelima,; dan 1,28 detik pada siklus keenam.		

(20)	RI Permohonan Paten		
(19)	ID	(11)	No Pengumuman : 2025/S/00633
			(13) A
(51)	I.P.C : A 01P 17/00,B 05B 9/00		
(21)	No. Permohonan Paten : S00202415417		(71)
(22)	Tanggal Penerimaan Permohonan Paten : 16 Desember 2024		Nama dan Alamat yang Mengajukan Permohonan Paten : Politeknik Elektronika Negeri Surabaya Jl. Raya ITS, Kampus PENS Indonesia
(30)	Data Prioritas :		(72)
	(31) Nomor	(32) Tanggal	(33) Negara
(43)	Tanggal Pengumuman Paten : 07 Februari 2025		Nama Inventor : INDRA ADJI SULISTIJONO,ID ANHAR RISNUMAWAN,ID ADITYA DARMAWAN,ID FADHEL MAULANA YASA,ID MUCHAMMAD FAJRI SYAWQI,ID GALANG SHODDIQUL AMIN,ID ALIFAH PUTRI BADRIYAH,ID
			(74)
			Nama dan Alamat Konsultan Paten :

(54) **Judul** SISTEM PERENCANAAN JALUR UNTUK DRONE PENYEMPROT HAMA DAN PENYAKIT TANAMAN
Invensi : PADI

(57) **Abstrak :**
 Inovasi dalam teknologi pertanian semakin diperlukan untuk meningkatkan produktivitas dan efisiensi dalam pengelolaan tanaman. Sistem ini menghadirkan solusi yang memanfaatkan drone untuk penyemprotan hama dan penyakit pada tanaman padi, dengan menggabungkan tiga metode utama: VARI untuk deteksi tanaman yang terinfeksi, LGAC untuk pengelompokan tanaman berdasarkan kesehatan, dan PSO untuk perencanaan jalur penyemprotan yang optimal. Dengan metode VARI, sistem ini dapat dengan cepat dan akurat mendeteksi tanaman yang terinfeksi, memungkinkan petani untuk mengambil tindakan preventif sebelum penyakit menyebar lebih luas. Setelah tanaman terdeteksi, algoritma LGAC akan mengelompokkan tanaman menjadi kategori sehat dan terinfeksi, sehingga penyemprotan dapat difokuskan hanya pada area yang membutuhkan. Selanjutnya, metode PSO akan merencanakan jalur terpendek bagi drone untuk menyemprotkan pestisida, menghemat waktu dan energi. Dengan integrasi ketiga metode ini, sistem tidak hanya meningkatkan efisiensi penyemprotan, tetapi juga mengurangi dampak lingkungan dan biaya operasional, menjadikannya solusi yang berkelanjutan untuk tantangan pertanian modern

(20)	RI Permohonan Paten		
(19)	ID	(11)	No Pengumuman : 2025/S/00583
(13)	A		
(51)	I.P.C : A 61K 8/97,A 61Q 19/00		
(21)	No. Permohonan Paten : S00202409191	(71)	Nama dan Alamat yang Mengajukan Permohonan Paten : LPPM Universitas Wahid Hasyim JL. Menoreh Tengah X / 22 Sampangan Indonesia
(22)	Tanggal Penerimaan Permohonan Paten : 11 September 2024	(72)	Nama Inventor : Ayu Shabrina,ID Indah Hartati,ID Urva Fresiva,ID
(30)	Data Prioritas : (31) Nomor (32) Tanggal (33) Negara	(74)	Nama dan Alamat Konsultan Paten : Dr. Ali Martin, S.IP., M.Si. Jl. Bahari No. 29 RT 003 RW 002, Rowosari
(43)	Tanggal Pengumuman Paten : 06 Februari 2025		
(54)	Judul	FORMULA EMULGEL BERBAHAN AKTIF FOAM MAT DRYING SPIRULINA PLATENSIS	
(57)	Invensi :		
	Abstrak :		
	<p>Invensi ini berhubungan dengan formula emulgel berbahan aktif foam mat drying Spirulina platensis. Formula emulgel ini mengandung foam mat drying Spirulina platensis yang efektif untuk pemulihan eritema, antioksidan, anti-jerawat dan tabir surya pada konsentrasi foam mat drying Spirulina platensis 1-5% dan carbopol 940 pada 0,5-1%. Proses pembuatan emulgel foam mat drying Spirulina platensis dilakukan dengan homogenizer hingga terbentuk massa gel yang homogen berwarna hijau-kebiruan. Berdasarkan riset uji mutu fisik, antioksidan, iritasi, eritema, iritasi dan nilai SPF diketahui bahwa emulgel foam mat drying Spirulina platensis sesuai dengan mutu fisik SNI (Standar Nasional Indonesia), kategori antioksidan sangat kuat (> 50%), tidak mengiritasi (0,2) dan memiliki nilai SPF kategori ultra protection (> 15). Kelebihan emulgel ini mengandung fikosianin yang terlindungi dalam sistem foam mat drying sehingga efektivitas produk meningkat serta dapat memberikan sensasi dingin saat diaplikasikan ke permukaan kulit sehingga dapat menurunkan eritema, gejala peradangan akibat jerawat dan efektif sebagai antioksidan. Emulgel foam mat drying Spirulina platensis memiliki aroma sea salt yang dapat menjadi relaksasi pada permukaan kulit.</p>		

(20)	RI Permohonan Paten		
(19)	ID	(11) No Pengumuman : 2025/S/00523	(13) A
(51)	I.P.C : G 06T 1/00,G 06T 19/00,G 06T 3/00		
(21)	No. Permohonan Paten : S00202500384	(71)	Nama dan Alamat yang Mengajukan Permohonan Paten : UNIVERSITAS TELKOM Bandung Techno Park, Jl. Telekomunikasi, Terusan Buah Batu Indonesia
(22)	Tanggal Penerimaan Permohonan Paten : 14 Januari 2025	(72)	Nama Inventor : RIMBA WHIDIANA CIPTASARI,ID BEDY PURNAMA,ID HAFIZH JIHAAD HUSNI,ID
(30)	Data Prioritas : (31) Nomor (32) Tanggal (33) Negara	(74)	Nama dan Alamat Konsultan Paten :
(43)	Tanggal Pengumuman Paten : 06 Februari 2025		

(54) **Judul Invensi :** METODE PROYEKSI PERSPEKTIF

(57) **Abstrak :**
Invensi ini memperkenalkan suatu metode hibrida untuk merektifikasi citra yang mengatasi distorsi perspektif maupun distorsi non-linear secara menyeluruh. Proses dimulai dengan penerapan transformasi homografi pada citra masukan, yang bertujuan mengoreksi kesalahan perspektif global berdasarkan sejumlah titik referensi. Namun, karena homografi saja tidak selalu dapat menghilangkan distorsi lokal yang kompleks, metode ini mengidentifikasi titik kunci (keypoints) pada citra untuk mendeteksi area yang masih terdistorsi. Setelah area terdistorsi teridentifikasi, transformasi linier berbasis segmen (piecewise linear transformation) diterapkan secara lokal untuk memperhalus geometri citra hingga mendekati kondisi ideal. Dengan mengolah piksel masukan secara terstruktur dan menghitung koordinat keluaran melalui transformasi matriks, tiap piksel dapat dipetakan secara akurat ke posisi terkoreksi. Perhitungan piksel parsial dan penyempurnaan bertahap memastikan bahwa penyesuaian homografi awal dan transformasi linier berbasis segmen dapat digabungkan secara mulus. Hasilnya adalah citra keluaran yang sesuai dengan geometri yang diinginkan, bebas dari distorsi perspektif maupun non-linear. Metode ini praktis, efisien, dan adaptif, menawarkan peningkatan kualitas citra dalam berbagai aplikasi, termasuk visi komputer, rekonstruksi citra, serta inspeksi visual.

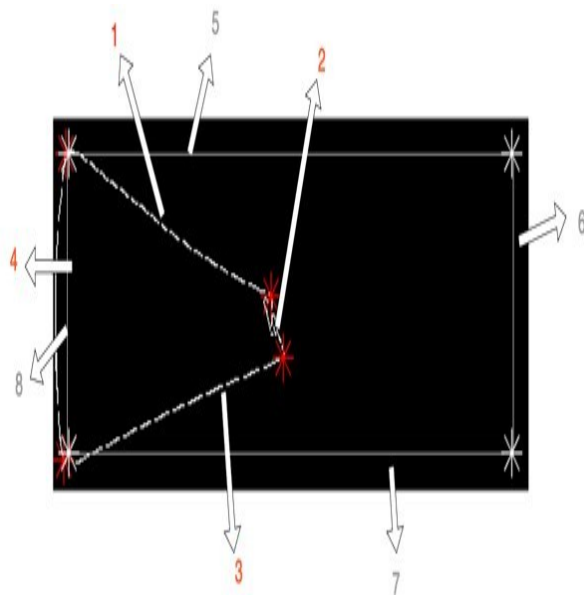

(20)	RI Permohonan Paten		
(19)	ID	(11) No Pengumuman : 2025/S/00479	(13) A
(51)	I.P.C : F 01D 25/18,F 02C 7/36,F 02C 3/107,F 02C 7/06		
(21)	No. Permohonan Paten : S00202500961		(71) Nama dan Alamat yang Mengajukan Permohonan Paten :
(22)	Tanggal Penerimaan Permohonan Paten : 31 Januari 2025		PT PLN Nusantara Power UP Muara Tawar Jalan PLTGU Muara Tawar No.1 Ds. Segarajaya, Tarumajaya, Kab. Bekasi Indonesia
(30)	Data Prioritas :		(72) Nama Inventor :
	(31) Nomor	(32) Tanggal	(33) Negara
(43)	Tanggal Pengumuman Paten : 04 Februari 2025		Riski Aditya,ID Ahmad Choiruz Zaman,ID M. Faizal Haris,ID Moch Reza Zulfan,ID Toni Aziz,ID Seto Tri Sugianto,ID Miradha Herdini Widiatmi,ID Achmad Khoirul Anam,ID
			(74) Nama dan Alamat Konsultan Paten :

(54)	Judul	METODE FORCING PROGRAM SUB GRUP CONTROL (SGV) SISTEM PELUMASAN (MBV) GAS
	Invensi :	TURBIN

(57) **Abstrak :**
 Diungkapkan metode forcing program sub grup control (SGV) sistem pelumasan (MBV) gas turbin dengan melakukan forcing tahap SGC MBV (sistem pelumasan) program start gas turbin dari kondisi 0 rps (rotation per second) dengan aman, handal dan cepat. Dengan diterapkannya invensi ini, perubahan yang terjadi yaitu tahap SGC MBV (Pengoperasian sistem pelumasan) menjadi lebih singkat dengan mengeliminasi beberapa tahapan. Kondisi setelah dilakukan invensi ini yaitu proses start gas turbin menjadi lebih singkat sehingga mengurangi penggunaan energi impor 2.569 KWh/hari yang digunakan untuk suplai sistem MBV (sistem pelumasan) guna memutar gas turbin serta mengurangi jumlah emisi yang dihasilkan.

(20)	RI Permohonan Paten		
(19)	ID	(11) No Pengumuman : 2025/S/00561	(13) A
(51)	I.P.C : F 23D 1/00,F 23G 7/00		
(21)	No. Permohonan Paten : S00202500458	(71)	Nama dan Alamat yang Mengajukan Permohonan Paten : PT. INTI SINERGI FORMULA JL. RAYA JONGGOL NO. 37 BOGOR 16830 INDONESIA Indonesia
(22)	Tanggal Penerimaan Permohonan Paten : 15 Januari 2025	(72)	Nama Inventor : YULINAR ROMADHONI, ST,ID
(30)	Data Prioritas : (31) Nomor (32) Tanggal (33) Negara	(74)	Nama dan Alamat Konsultan Paten :
(43)	Tanggal Pengumuman Paten : 06 Februari 2025		

(54) **Judul** **Invensi :** INSINERATOR SAMPAH MOBILE TANPA ASAP

(57) **Abstrak :**
Inevnsi ini berhubungan dengan Insinerator Sampah Mobile Tanpa Asap dengan desainnya yang mobile dan kompak, memungkinkan insinerator untuk dipindahkan dengan mudah menggunakan kendaraan standar. Selain itu, sistem filtrasi gas yang terdiri dari katalis, scrubber berbasis cairan, dan penangkap partikel nano secara efektif menghilangkan polutan dari gas buang sebelum dilepaskan ke atmosfer, sehingga mengurangi dampak lingkungan dari proses pembakaran. Dengan demikian, insinerator ini tidak hanya mengurangi volume sampah, tetapi juga menjaga kualitas udara di sekitarnya. Keunggulan dari Insinerator Sampah Mobile Tanpa Asap adalah kemampuannya untuk beroperasi secara mandiri. Dilengkapi dengan tangki air yang memanfaatkan panas dari proses pembakaran untuk menghasilkan uap, insinerator ini dapat menggerakkan generator listrik, sehingga tidak bergantung pada sumber daya eksternal. Ini menjadikannya solusi yang berkelanjutan dan efisien, terutama di daerah yang sulit dijangkau. Selain itu, insinerator ini dilengkapi dengan sistem kendali berbasis IoT yang memungkinkan pengguna untuk memonitor dan mengoperasikan alat dari jarak jauh. Fitur ini memberikan transparansi dan akuntabilitas dalam pengelolaan emisi, serta memungkinkan pengumpulan data untuk analisis lebih lanjut. Dengan semua fitur dan keunggulan ini, Insinerator Sampah Mobile Tanpa Asap diharapkan dapat menjadi solusi inovatif yang mendukung pengelolaan sampah yang lebih baik dan berkelanjutan di seluruh dunia, serta berkontribusi pada upaya global dalam mengurangi dampak lingkungan dari pengelolaan sampah konvensional.



Gambar 3

(20) RI Permohonan Paten

(19) ID

(11) No Pengumuman : 2025/S/00495

(13) A

(51) I.P.C : F 41J 2/00,F 41J 5/00

(21) No. Permohonan Paten : S00202500465

(22) Tanggal Penerimaan Permohonan Paten :
15 Januari 2025

(30) Data Prioritas :
(31) Nomor (32) Tanggal (33) Negara

(43) Tanggal Pengumuman Paten :
05 Februari 2025

(71) Nama dan Alamat yang Mengajukan Permohonan Paten :

PT. INTI SINERGI FORMULA
JL. RAYA JONGGOL NO. 37 BOGOR 16830
INDONESIA Indonesia

(72) Nama Inventor :
YULINAR ROMADHONI, ST,ID

(74) Nama dan Alamat Konsultan Paten :

(54) Judul INDIKATOR STATUS UNTUK SISTEM SENAPAN RUNDUK (SNIPER RIFLE) BERBASIS TEKNOLOGI
Invensi : ELEKTROMAGNETIK

(57) Abstrak :

Invensi ini memperkenalkan sistem senapan runduk berbasis teknologi elektromagnetik yang menggantikan pemacu mekanis konvensional dengan pemacu elektronik, khususnya terhadap indikator status untuk sistem senapan runduk berbasis teknologi elektromagnetik. Dengan memanfaatkan gaya elektromagnetik untuk pelontaran proyektil, senapan ini menawarkan kecepatan, akurasi, dan efisiensi yang lebih baik, serta mengurangi kebisingan dan recoil. Desain komposit dari bahan serat karbon dan kevlar menjadikannya lebih ringan dan kuat, dengan potensi aplikasi di bidang militer, penegakan hukum, dan olahraga menembak.

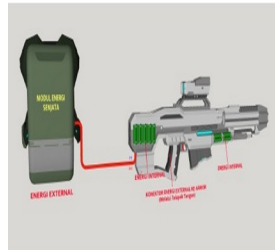

Gambar 2

(20)	RI Permohonan Paten		
(19)	ID	(11) No Pengumuman : 2025/S/00622	(13) A
(51)	I.P.C : B 02C 19/18,C 07K 14/78		
(21)	No. Permohonan Paten : S00202415327	(71)	Nama dan Alamat yang Mengajukan Permohonan Paten : Prof. Dr. Ir. Wini Trilaksani, M.Sc Kampus IPB Darmaga, Jl. Agatis, Babakan, Kec. Dramaga, Kabupaten Bogor, Jawa Barat 16128 Indonesia
(22)	Tanggal Penerimaan Permohonan Paten : 15 Desember 2024	(72)	Nama Inventor : Prof. Dr. Ir. Wini Trilaksani, M.Sc,ID Bambang Riyanto, S.Pi, M.Si,ID Dr. Eng. Safrina Dyah H., S.Pi, M.Si,ID Alzena Indah Rahma,ID
(30)	Data Prioritas : (31) Nomor (32) Tanggal (33) Negara	(74)	Nama dan Alamat Konsultan Paten :
(43)	Tanggal Pengumuman Paten : 07 Februari 2025		

(54) **Judul Invensi :** METODE PEMBUATAN KOLAGEN KULIT IKAN

(57) **Abstrak :**
Pengembangan metode pembuatan kolagen dari kulit ikan dengan proses pre- treatment menggunakan ultrasound selama 150 menit dan metode ekstraksi PaSC (enzim papain 5.000 U/g) untuk meningkatkan nilai guna limbah samping perikanan serta mendukung konsep zero waste. Kolagen sebagai polimer matriks alami memiliki potensi besar dalam berbagai industri, termasuk farmasi, kosmetik, serta makanan dan minuman yang mendorong permintaan yang pesat. Tahapan pembuatan kolagen kulit ikan, meliputi preparasi dengan NaOH menggunakan bantuan ultrasonikasi untuk memecah struktur seluler, dilanjutkan dengan penghilangan lemak menggunakan butil alkohol. Metode ekstraksi yang digunakan melibatkan asam asetat dan enzim papain yang menghasilkan ekstrak kolagen dengan kandungan asam amino esensial seperti glisina (164.05 mg/g), prolin (74.98 mg/g), dan alanina (62.76 mg/g). Hasil invensi ini memiliki struktur amida khas kolagen tipe 1 (Bobot molekul $\alpha 1$ 114kDa, $\alpha 2$ 135kDa dan β 238 kDa; gugus fungsi amida A 3357cm⁻¹, amida B 2927 cm⁻¹, amida I 1654 cm⁻¹, amida II 1540 cm⁻¹, dan amida III 1235 cm⁻¹) dengan kadar protein sebesar 90% dan suhu transisi 32oC. Invensi ini menawarkan solusi solusi yang efektif untuk menghasilkan rendemen yang lebih tinggi, waktu yang lebih cepat, dan mengurangi dampak lingkungan tanpa mengurangi kualitas mutu kolagen yang dihasilkan.

(20) RI Permohonan Paten

(19) ID

(11) No Pengumuman : 2025/S/00514

(13) A

(51) I.P.C : B 01D 53/00

(21) No. Permohonan Paten : S00202313819

(22) Tanggal Penerimaan Permohonan Paten :
11 Desember 2023

(30) Data Prioritas :
(31) Nomor (32) Tanggal (33) Negara

(43) Tanggal Pengumuman Paten :
05 Februari 2025

(71) Nama dan Alamat yang Mengajukan Permohonan Paten :

P3M Politeknik Negeri Padang
Kampus Limau Manis Padang Indonesia

(72) Nama Inventor :
Berlianti, ST, MT, ID
Ir. Indra Agus, ST, MT, ID
Rahmi Berlianti, ID

(74) Nama dan Alamat Konsultan Paten :

(54) Judul Invensi : SISTEM PEMBERSIH ASAP SAMPAH OTOMATIS TERINTEGRASI

(57) Abstrak :

Invensi ini berhubungan dengan sistem pembersih asap sampah otomatis terintegrasi yang digunakan untuk membersihkan asap sampah secara otomatis dan terintegrasi. Hal tersebut dimungkinkan dengan menyederhanakan sistem pembersihan asap hasil pembakaran sampah dengan metode penyiraman asap secara otomatis dengan mengintegrasikan antara sensor suhu dan mikrokontroler sebagai pengendali dengan relai pewaktu. Dengan menggunakan sistem ini dapat memudahkan mengolah limbah sampah rumah tangga dengan pembakaran menjadi lebih ramah lingkungan dan tidak berbahaya. Kemudahan tersebut dikarenakan invensi ini dapat menyalakan pompa penyiram secara otomatis saat dilakukan pembakaran sampah dalam ruang bakar dan tidak memerlukan penyalaan secara manual serta dapat mengisi bak air penyiraman secara otomatis juga.

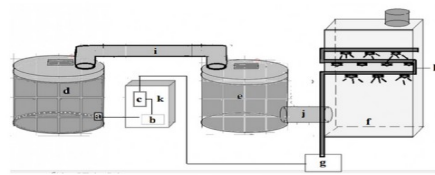

GAMBAR 1

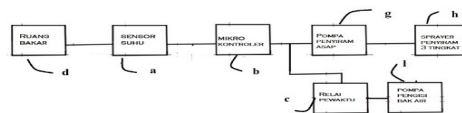

GAMBAR 2

(20)	RI Permohonan Paten		
(19)	ID	(11) No Pengumuman : 2025/S/00652	(13) A
(51)	I.P.C : G 06F 3/01,G 09B 5/02,G 09B 11/00,G 09B 9/00		
(21)	No. Permohonan Paten : S00202415621	(71)	Nama dan Alamat yang Mengajukan Permohonan Paten : I NYOMAN GEDE ARYA ASTAWA JL. TUKAD BANYUSARI II/5, TEGAL SARI Indonesia
(22)	Tanggal Penerimaan Permohonan Paten : 18 Desember 2024	(72)	Nama Inventor : Ida Bagus Putra Manuaba,ID Ni Komang Ari Pebriyani ,ID I Ketut Antara,ID
(30)	Data Prioritas : (31) Nomor (32) Tanggal (33) Negara	(74)	Nama dan Alamat Konsultan Paten : I Nyoman Gede Arya Astawa JL. TUKAD BANYUSARI II/5, TEGAL SARI
(43)	Tanggal Pengumuman Paten : 07 Februari 2025		
(54)	Judul Inovasi Pembelajaran Aksara Bali dengan Fitur Pengenalan Tulisan Berbasis Algoritma Support Vector Invensi : Machine		
(57)	Abstrak : Inovasi ini adalah sebuah sistem pembelajaran berbasis mobile yang dirancang untuk mendukung proses belajar menulis Aksara Bali dengan mengintegrasikan tiga fitur utama. Fitur pertama adalah modul pembelajaran interaktif yang dirancang secara khusus untuk menulis Aksara Bali, dilengkapi dengan ilustrasi yang detail dan panduan langkah demi langkah untuk setiap aksara. Pengguna dapat mempelajari bentuk aksara secara visual sambil mengikuti proses penulisan secara bertahap, mulai dari penarikan garis hingga pembentukan aksara yang utuh. Fitur kedua menggunakan teknologi Augmented Reality (AR), yang memungkinkan pengguna untuk menulis pada media fisik seperti kertas atau lontar. Teknologi AR ini memberikan panduan visual secara langsung di media tersebut, sehingga pengguna dapat menulis dengan lebih akurat. Fitur ketiga adalah sistem pengenalan tulisan Aksara Bali berbasis metode Support Vector Machine (SVM). Fitur ini membantu pengguna dalam mengenali tulisan Aksara Bali atau membedakan tulisan Aksara Bali dengan aksara Latin.		

(20)	RI Permohonan Paten		
(19)	ID	(11)	No Pengumuman : 2025/S/00550
(13)	A		
(51)	I.P.C : C 09K 8/00,E 21B 47/16,E 21B 29/10		
(21)	No. Permohonan Paten : S00202405803	(71)	Nama dan Alamat yang Mengajukan Permohonan Paten :
(22)	Tanggal Penerimaan Permohonan Paten : 26 Juni 2024		PT PERTAMINA HULU ENERGI OSES Jl. Prof. DR. Satrio No. 164 RT. 4 RW. 4 Indonesia
(30)	Data Prioritas :	(72)	Nama Inventor :
(31) Nomor	(32) Tanggal	(33) Negara	Andyza Bramantoko,ID Andria Aquar,ID
(43)	Tanggal Pengumuman Paten : 06 Februari 2025		Husni Azhari,ID Retsa Anugrah Menteng,ID Rizky Dwi Prayogo Lubis,ID Perlin Sinaga,ID
		(74)	Nama dan Alamat Konsultan Paten :

(54) **Judul** Mengatasi Goyangnya Well Casing Conductor dengan alat PELARI INDO (Pemasangan Clamp Adjustable Centering Casing Conductor Online)

(57) **Abstrak :**
 Abstrak Mengatasi Goyangnya Well Casing Conductor dengan alat PELARI INDO (Pemasangan Clamp Adjustable Centering Casing Conductor Online) Invensi ini mampu mengatasi goyangnya well 5 casing conductor yang support utamanya sudah rusak. Rusaknya support utama ini diakibatkan oleh alun gelombang laut yang terus menerus, aging facilities, dan karat akibat oksidasi air laut serta hujan. Fungsi ke dua dari invensi ini adalah sebagai clamp untuk well casing conductor jika well casing conductor tersebut mengalami kebocoran akibat benturan antara well casing conductor dengan deck wellhead area. Dengan goyangnya well casing conductor, risk matrix menjadi sangat tinggi dan berada pada warna merah, yang mengartikan memiliki resiko tinggi yang berbahaya. Fenomena ini sudah memberi dampak rusak dan bocornya well casing conductor pada sumur AIDA #05. Hal tersebut dapat menyebabkan tumpahan minyak, polusi udara beracun, penurunan income perusahaan, terhentinya produksi, potensi kebakaran, kehilangan asset, dan berpengaruh pada reputasi perusahaan. Perbaikan ideal adalah dengan menggunakan metode panas (hot work) dengan membuat ulang support utama well casing conductor. Tetapi hal ini tidak mudah untuk dilakukan karena berada pada Hazardous Area. Sehingga prosedur Hot Work mencapai persetujuan General Manager PHE OSES. Selain itu, Hot Work di Hazardous Area mengharuskan mematikan semua sumur pada anjungan AIDA. Tentunya hal tersebut akan berpotensi kehilangan produksi minyak mentah sebesar Rp 3 Miliar di area North Production PHE OSES.

(20)	RI Permohonan Paten		
(19)	ID	(11) No Pengumuman : 2025/S/00562	(13) A
(51)	I.P.C : A 47K 11/02,E 03D 9/052		
(21)	No. Permohonan Paten : S00202500457	(71)	Nama dan Alamat yang Mengajukan Permohonan Paten : BUDIMAN KHONGGO Jl. Pukat Banting I No 19-BG Kel. Bantan Kec. Medan Tembung Indonesia
(22)	Tanggal Penerimaan Permohonan Paten : 15 Januari 2025	(72)	Nama Inventor : BUDIMAN KHONGGO, ID
(30)	Data Prioritas : (31) Nomor (32) Tanggal (33) Negara	(74)	Nama dan Alamat Konsultan Paten :
(43)	Tanggal Pengumuman Paten : 06 Februari 2025		

(54) **Judul** ALAT PENYEDOT BAU PADA KLOSET DUDUK
Invensi :

(57) **Abstrak :**
ALAT PENYEDOT BAU PADA KLOSET DUDUK Suatu alat penyedot bau pada kloset duduk, yang terdiri dari: Suatu rumah an eksos udara (I) yang merupakan tempat motor listrik dengan baling-baling penyedot udara bau dari kloset duduk dan membuangnya keluar ruangan toilet. Suatu pipa masuk penyerap bau (II) yang terhubung ke eksos udara, untuk saluran udara bau dari kloset duduk ke eksos udara. Suatu pipa buang bau (III) yang terhubung dari eksos udara ke luar ruang, untuk menerima udara bau dari eksos udara dan dibuang ke udara luar. Suatu mulut penyerap udara bau (IV) yang terpasang di sisi bibir atas kloset duduk yang terhubung ke ujung bawah pipa masuk (II). Suatu stop-kontak listrik (b) pada rumah an eksos untuk menghidupkan atau mematikan alat penyedot bau, pada saat di digunakan. Dimana alat penyedot bau dirancang dengan seluruh komponennya dapat dibuka pasang satu dengan yang lainnya dengan mudah, untuk tujuan perawatan dan penggantian komponen yang rusak.



Gambar 1

(20)	RI Permohonan Paten		
(19)	ID	(11) No Pengumuman : 2025/S/00549	(13) A
(51)	I.P.C : B 63B 49/00,G 01C 21/20,G 01S 19/48,G 08G 3/02		
(21)	No. Permohonan Paten : S00202416156	(71)	Nama dan Alamat yang Mengajukan Permohonan Paten : Politeknik Perkapalan Negeri Surabaya Jalan Teknik Kimia, Kampus ITS Sukolilo, Surabaya Indonesia
(22)	Tanggal Penerimaan Permohonan Paten : 26 Desember 2024	(72)	Nama Inventor : Abdul Gafur,ID R.A. Norromadani Yuniati,ID Dwi Sasmita Aji Pambudi,ID I Putu Sindhu Asmara,ID Afif Zuhri Arfianto,ID
(30)	Data Prioritas : (31) Nomor (32) Tanggal (33) Negara	(74)	Nama dan Alamat Konsultan Paten :
(43)	Tanggal Pengumuman Paten : 06 Februari 2025		
(54)	Judul	SISTEM KOMUNIKASI DATA BERBASIS ASISTEN VIRTUAL PINTAR UNTUK MENDUKUNG	
	Invensi :	OPTIMALISASI RUTE DAN PEMANTAUAN KONSUMSI BAHAN BAKAR KAPAL NELAYAN	
(57)	Abstrak : Invensi ini memperkenalkan sistem komunikasi data berbasis Asisten Virtual Pintar (IVA) yang dirancang untuk mendukung optimalisasi rute pelayaran dan pemantauan konsumsi bahan bakar kapal nelayan secara efisien. Sistem ini mengintegrasikan perangkat keras, perangkat lunak, dan algoritma berbasis kecerdasan buatan (AI) guna memberikan rekomendasi rute terbaik sekaligus memonitor konsumsi bahan bakar secara real-time. Perangkat keras sistem mencakup sensor GPS, modul komunikasi nirkabel, serta indikator visual dan audio yang dirancang untuk ketahanan terhadap kondisi maritim. Perangkat lunak memanfaatkan data dari berbagai sumber eksternal, seperti peta prakiraan daerah penangkapan ikan (PPDPI), data cuaca, dan arus laut. Data ini digabungkan dengan parameter kapal, termasuk kecepatan, jarak tempuh, dan konsumsi bahan bakar, untuk menghasilkan keputusan operasional yang optimal. Melalui sistem komunikasi data yang handal, informasi dikirim secara real-time dari perangkat pusat ke kapal nelayan menggunakan jaringan nirkabel. Informasi ini mencakup peta lokasi ikan, rekomendasi rute, serta notifikasi berbasis suara dan visual, yang memastikan pengoperasian kapal lebih efisien. Dengan antarmuka yang sederhana, sistem ini dapat digunakan oleh nelayan 30 tradisional tanpa memerlukan keahlian teknologi tinggi. Inovasi ini memungkinkan penghematan konsumsi bahan bakar hingga 25%, mengurangi biaya operasional, dan mendukung keberlanjutan sektor perikanan. Sistem IVA dirancang tahan air untuk memastikan kinerja optimal dalam berbagai kondisi cuaca, menjadikannya solusi praktis dan efektif bagi nelayan. Dengan penerapan teknologi modern ini, sistem IVA diharapkan dapat meningkatkan produktivitas sekaligus mengurangi dampak lingkungan.		

(20)	RI Permohonan Paten		
(19)	ID	(11)	No Pengumuman : 2025/S/00588
(13)	A		
(51)	I.P.C : A 21C 11/00,A 21D 13/00		
(21)	No. Permohonan Paten : S00202409419		(71) Nama dan Alamat yang Mengajukan Permohonan Paten :
(22)	Tanggal Penerimaan Permohonan Paten : 17 September 2024		Luki Indra jaya Jl. kemiling Lr kemorangan Rt/rw.002/004 Indonesia
(30)	Data Prioritas :		(72) Nama Inventor :
(31) Nomor	(32) Tanggal	(33) Negara	enviamos a todo,MX
0	17 September 2024	ID	(74) Nama dan Alamat Konsultan Paten :
(43)	Tanggal Pengumuman Paten : 06 Februari 2025		
(54)	Judul Invensi :	MESIN ROUNDING ADONAN DONAT	

(57) **Abstrak :**

MESIN ROUNDING ADONAN DONAT Invensi ini mengenai sebuah mesin persegi empat(1) yang terdapat komponen alat mesin di dalamnya seperti mesin dinamo spin motor SRE-SH 70W 220V 50Hz 70W, SUF/450V sebagai penggerak utama (3), pully sebagai roda pemutar(4), vanbelt sebagai penggerak kedua untuk memutar sebuah tabung ulir nylon rod (5), tabung sebagai penggerak pembulatan adonan donat (6), ulir nylon rod sebagai pembulatan adonan donat (7) kapasitor pendukung dinamo spin (8), kabel arus listrik yang tersambung ke dinamo (9) yang berfungsi untuk membantu merounding /membulatkan adonan donat yang membuat kinerja dalam produksi donat lebih efisien .



(20)	RI Permohonan Paten		
(19)	ID	(11)	No Pengumuman : 2025/S/00592
(13)	A		
(51)	I.P.C : A 01K 29/00,G 01G 17/08		
(21)	No. Permohonan Paten : S00202415601	(71)	Nama dan Alamat yang Mengajukan Permohonan Paten : LPPM Universitas Andalas Gedung STP Lantai 2 Areal FT Kampus Unand Limau Manis Indonesia
(22)	Tanggal Penerimaan Permohonan Paten : 18 Desember 2024	(72)	Nama Inventor : Dr. Ir. Ferry Lismanto Syaiful, S.Pt, MP,ID Prof. Dr. Ir. Khasrad, M.Si,ID Fadly Rahman,ID
(30)	Data Prioritas : (31) Nomor (32) Tanggal (33) Negara	(74)	Nama dan Alamat Konsultan Paten :
(43)	Tanggal Pengumuman Paten : 06 Februari 2025		

(54) **Judul** Metode Pendugaan Rumus Bobot Badan Kerbau Lumpur Dengan Ukuran-ukuran Tubuh Menggunakan
Invensi : Model Regresi Dan Korelasi Linier

(57) **Abstrak :**
Metode ini merupakan inovasi dalam pendugaan bobot badan kerbau lumpur menggunakan pendekatan model regresi dan korelasi linier berdasarkan pengukuran ukuran tubuh. Metode ini memberikan solusi praktis untuk menduga bobot badan tanpa proses penimbangan langsung. Parameter utama yang digunakan mencakup lingkaran dada (LD), panjang badan (PB), tinggi pundak (TP), dan tinggi pinggul (TG). Pendugaan dilakukan dengan mengukur parameter-parameter tersebut secara non-invasif menggunakan alat sederhana seperti pita ukur dan tongkat ukur. Prosedurnya dimulai dengan pengumpulan data ukuran tubuh kerbau dan bobot badan aktual, diikuti oleh analisis regresi linier untuk menentukan hubungan antara parameter ukuran tubuh dengan bobot badan. Data pengukuran ini kemudian dianalisis dengan model regresi linier menggunakan metode kuadrat terkecil untuk menghasilkan persamaan pendugaan bobot badan dengan tingkat akurasi tinggi, dibuktikan melalui langkah validasi model menggunakan analisis korelasi dan metrik evaluasi seperti R- squared (R^2). Hasil analisis menunjukkan bahwa model regresi berganda dengan empat variabel (LD, PB, TP, TG) memberikan akurasi terbaik, dengan nilai koefisien determinasi terkoreksi (R^2 adj) mencapai 0,986 untuk kerbau betina, 0,988 untuk kerbau jantan, dan 0,967 untuk data uniseks. Pendugaan ini juga menunjukkan simpangan persentase yang rendah, masing-masing sebesar 1,85% (betina), 2,68% (jantan), dan 3,42% (uniseks), menjadikannya lebih unggul untuk implementasi di lapangan.

(20)	RI Permohonan Paten		
(19)	ID	(11) No Pengumuman : 2025/S/00522	(13) A
(51)	I.P.C : G 02B 27/00,G 09B 5/00,G 09G 3/00,H 04J 14/02,H 04J 14/00		
(21)	No. Permohonan Paten : S00202500389	(71)	Nama dan Alamat yang Mengajukan Permohonan Paten : UNIVERSITAS TELKOM Bandung Techno Park, Jl. Telekomunikasi, Terusan Buah Batu Indonesia
(22)	Tanggal Penerimaan Permohonan Paten : 14 Januari 2025	(72)	Nama Inventor : MUHAMMAD IQBAL,ID R AGUS GANDA PERMANA,ID DUDUNG RUHIMAT,ID INDRARINI DYAH IRAWATI,ID
(30)	Data Prioritas : (31) Nomor (32) Tanggal (33) Negara	(74)	Nama dan Alamat Konsultan Paten :
(43)	Tanggal Pengumuman Paten : 06 Februari 2025		

(54) **Judul** APARATUS PEMBELAJARAN INTERAKTIF SISTEM KOMUNIKASI OPTIK DENGAN PERANGKAT AKTIF DAN PASIF

(57) **Abstrak :**
 Invensi ini mengenai "Aparatus Pembelajaran Interaktif Sistem Komunikasi Optik Dengan Perangkat Aktif Dan Pasif" lebih khusus lagi invensi ini berhubungan dengan media pembelajaran yang bersifat interaktif dalam sistem komunikasi optik untuk redaman/loss dalam perhitungan standar Power Link Budget. Sistem ini akan terdiri dari perangkat aktif yang berfungsi untuk menghasilkan, memperkuat, mendeteksi, atau memodulasi cahaya sebagai sumber pengirim dan sumber penerima. Selain perangkat aktif, sistem ini juga terdiri dari perangkat pasif yang berfungsi sebagai elemen pendukung utama yang memastikan pengendalian, distribusi, dan manipulasi cahaya secara efisien tanpa memerlukan energi tambahan atau tenaga listrik. Kombinasi perangkat pasif dan aktif memungkinkan sistem komunikasi optik modern bekerja dengan aparatus yang bersifat portabel sehingga dapat dipindahkan sesuai dengan kebutuhan di lapangan.

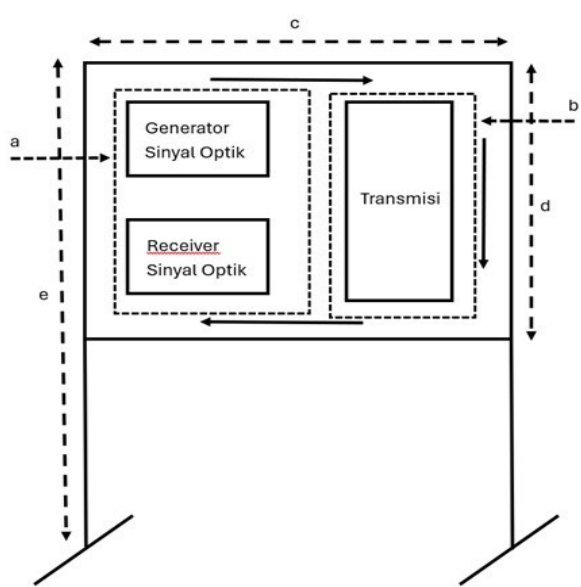

(20)	RI Permohonan Paten		
(19)	ID	(11) No Pengumuman : 2025/S/00541	(13) A
(51)	I.P.C : A 01K 61/70		
(21)	No. Permohonan Paten : S00202500561	(71)	Nama dan Alamat yang Mengajukan Permohonan Paten : Sentra KI Universitas Sam Ratulangi Jln. Kampus Unsrat, Kleak , Manado, Sulawesi Utara Indonesia
(22)	Tanggal Penerimaan Permohonan Paten : 20 Januari 2025	(72)	Nama Inventor : Adnan S. Wantasen,ID Wilmy Etwil Pelle,ID Johny Peter Lengkong,ID
(30)	Data Prioritas : (31) Nomor (32) Tanggal (33) Negara	(74)	Nama dan Alamat Konsultan Paten :
(43)	Tanggal Pengumuman Paten : 06 Februari 2025		

(54) **Judul Invensi :** MEDIA TRANSPLANTASI TERUMBU KARANG

(57) **Abstrak :**
Invensi ini mengenai konsep atau cara menjadikan suatu desa menjadi wilayah ekowisata yang berbasis ekosistem pesisir yaitu terumbu karang. Terumbu karang ini memberikan manfaat yang sangat luas terhadap lingkungan ekosistemnya sekaligus untuk manusia umumnya. Objek wisata berupa terumbu karang yang secara alami masih bagus juga dibuat sarana transplantasinya berupa meja transplantasi yang terbuat dari pipa paralon sebagai bingkai dan tempat batang beton sebagai tempat melekatnya terumbu transplan. Transplan diambil dari terumbu karang yang sehat sehingga diharapkan akan bertumbuh dengan baik. Di buat sebanyak 4 meja sebagai media transplan terumbu karang apabila transplan terumbu bertumbuh kembang dengan baik maka akan dikembangkan lebih banyak meja transplannya dan di tempatkan di lokasi lainnya. Setelah selesai pembuatan meja transplantasi terumbu karang beserta transplan terumbu karang maka meja transplan di bawa ke perairan pantai dengan menggunakan perahu dan meletakkannya disekitar terumbu karang masih bagus kondisinya maupun yang sudah kurang baik kondisi terumbu karangnya. Invensi ini berpotensi memberikan kontribusi positif dalam menerapkan solusi inovatif dan efisien dalam pengelolaan ekosistem terumbu karang sebagai tindakan konservasi.

(20) RI Permohonan Paten

(19) ID

(11) No Pengumuman : 2025/S/00559

(13) A

(51) I.P.C : F 41A 19/59,H 05B 47/00

(21) No. Permohonan Paten : S00202500463

(22) Tanggal Penerimaan Permohonan Paten :
15 Januari 2025

(30) Data Prioritas :
(31) Nomor (32) Tanggal (33) Negara

(43) Tanggal Pengumuman Paten :
06 Februari 2025

(71) Nama dan Alamat yang Mengajukan Permohonan Paten :

PT. INTI SINERGI FORMULA
JL. RAYA JONGGOL NO. 37 BOGOR 16830
INDONESIA Indonesia

(72) Nama Inventor :
YULINAR ROMADHONI, ST,ID

(74) Nama dan Alamat Konsultan Paten :

(54) Judul UNIT KONTROL ELEKTRONIK UNTUK SISTEM SENAPAN RUNDUK (SNIPER RIFLE) BERBASIS
Invensi : TEKNOLOGI ELEKTROMAGNETIK

(57) Abstrak :

Invensi ini memperkenalkan sistem senapan runduk berbasis teknologi elektromagnetik yang menggantikan pemacu mekanis konvensional dengan pemacu elektronik, khususnya terhadap unit kontrol elektronik untuk sistem senapan runduk berbasis teknologi elektromagnetik. Dengan memanfaatkan gaya elektromagnetik untuk pelontaran proyektil, senapan ini menawarkan kecepatan, akurasi, dan efisiensi yang lebih baik, serta mengurangi kebisingan dan recoil. Desain komposit dari bahan serat karbon dan kevlar menjadikannya lebih ringan dan kuat, dengan potensi aplikasi di bidang militer, penegakan hukum, dan olahraga menembak.

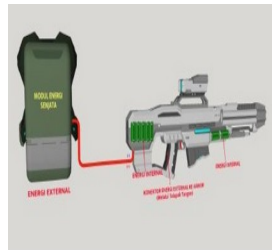

Gambar 2

(20)	RI Permohonan Paten		
(19)	ID	(11) No Pengumuman : 2025/S/00503	(13) A
(51)	I.P.C : F 01M 1/08,F 01M 1/02,F 01M 5/00,F 16N 39/00		
(21)	No. Permohonan Paten : S00202500960		(71) Nama dan Alamat yang Mengajukan Permohonan Paten :
(22)	Tanggal Penerimaan Permohonan Paten : 31 Januari 2025		PT PLN Nusantara Power UP Muara Tawar Jalan PLTGU Muara Tawar No.1 Segarjaya, Tarumajaya, Bekasi Indonesia
(30)	Data Prioritas :		(72) Nama Inventor :
	(31) Nomor	(32) Tanggal	(33) Negara
(43)	Tanggal Pengumuman Paten : 05 Februari 2025		Geovanni Ilham Akbar Santoso,ID Feri Setia Putra,ID Singgih Dwi Cahyono,ID Mohamad Ali,ID Riski Aditya,ID Muhammad Syarifudin,ID
			(74) Nama dan Alamat Konsultan Paten :

(54) **Judul**
Invensi : METODE OPTIMALISASI SISTEM PELUMASAN PADA TURBIN UAP

(57) **Abstrak :**
Diungkapkan metode optimalisasi sistem pelumasan pada turbin uap untuk mengatasi kondisi timbulan limbah B3 berupa minyak pelumas bekas yang berasal dari sistem pelumasan turbin uap (Steam Turbine) yang memiliki kandungan air yang tinggi sehingga tidak dapat digunakan kembali untuk melumasi peralatan Steam Turbine dan akhirnya harus dikelola sebagai limbah B3 yang meliputi tahapan memanaskan minyak pelumas sampai pada titik didih air (100oC), mentransfer minyak pelumas tersebut ke ruangan yang mempunyai vacuum yang berkisar 0,8 bar untuk menguapkan kandungan air yang terdapat dalam minyak pelumas, mengkondensasi uap hasil penguapan tersebut secara alami menggunakan suhu ruangan, dan membuang air kondensasi tersebut yang merupakan pengotor di minyak pelumas.

(20) RI Permohonan Paten

(19) ID

(11) No Pengumuman : 2025/S/00497

(13) A

(51) I.P.C : H 02J 15/00,H 02S 10/20

(21) No. Permohonan Paten : S00202500464

(22) Tanggal Penerimaan Permohonan Paten :
15 Januari 2025

(30) Data Prioritas :
(31) Nomor (32) Tanggal (33) Negara

(43) Tanggal Pengumuman Paten :
05 Februari 2025

(71) Nama dan Alamat yang Mengajukan Permohonan Paten :

PT. INTI SINERGI FORMULA
JL. RAYA JONGGOL NO. 37 BOGOR 16830
INDONESIA Indonesia

(72) Nama Inventor :
YULINAR ROMADHONI, ST,ID

(74) Nama dan Alamat Konsultan Paten :

(54) Judul MODUL ENERGI KEJUT UNTUK ELECTRO GUN DENGAN MEKANISME PELEPASAN ENERGI TINGGI
Invensi : TERKONTROL

(57) Abstrak :

Invensi ini berkenaan dengan suatu modul energi senjata kejut ini dirancang sebagai sistem pengatur daya pada electro gun dengan teknologi elektromagnetik yang digunakan untuk menghasilkan dan melepaskan energi kejut dalam bentuk energi listrik bertegangan tinggi. Sistem ini mencakup mekanisme penyimpanan energi, konversi energi, dan pengontrolan pelepasan energi yang dapat diatur sesuai kebutuhan. Inovasi ini memungkinkan peningkatan efisiensi, keamanan, dan keandalan pada perangkat senjata berbasis energi listrik.



Gambar 3

(20)	RI Permohonan Paten		
(19)	ID	(11) No Pengumuman : 2025/S/00558	(13) A
(51)	I.P.C : A 01G 9/24,A 01G 9/14		
(21)	No. Permohonan Paten : S00202500467		(71) Nama dan Alamat yang Mengajukan Permohonan Paten :
(22)	Tanggal Penerimaan Permohonan Paten : 16 Januari 2025		Sentra KI Universitas Sam Ratulangi Jln. Kampus Unsrat, Kleak , Manado, Sulawesi Utara Indonesia
(30)	Data Prioritas :		(72) Nama Inventor :
(31) Nomor	(32) Tanggal	(33) Negara	Dedie Tooy,ID Irene Adriana Longdong,ID
(43)	Tanggal Pengumuman Paten : 06 Februari 2025		Herry Frits Pinatik,ID David Paul Rumambi,ID
			Jeanne M. Paulus ,ID Rio Junso Kolibu,ID
			Rio Putra,ID Daniel Peter Mantilen Ludong,ID
			(74) Nama dan Alamat Konsultan Paten :

(54)	Judul	PERANGKAT SMART GREENHOUSE SEDERHANA UNTUK OPTIMALISASI BUDIDAYA SAYURAN DI LAHAN URBAN
	Invensi :	LAHAN URBAN

(57) **Abstrak :**

Budidaya sayuran di daerah urban seringkali menghadapi kendala akibat suhu dan tingkat kelembaban yang tinggi di daerah beriklim tropis dan di lahan urban. Permasalahan di lahan urban seringkali kondisi lingkungan yang terlalu panas dan kelembaban rendah, membuat pertumbuhan tanaman sayuran tidak optimal. Greenhouse normal seringkali menyediakan lingkungan terkendali untuk menjaga tanaman terhindar dari hama, meneduhkan iklim mikro dan melindungi dari hujan dan angin. Akan tetapi pengelolaan suhu, kelembaban, dan intensitas cahaya yang berfluktuasi di lahan urban masih menjadi tantangan utama. Inovasi ini berfokus pada desain dan pengembangan prototipe smart greenhouse yang dilengkapi dengan sistem kontrol otomatis berbasis on-off pada kondisi suhu di atas 32oC, maka aktuator kelembaban akan on, sehingga akan terjadi penyemprotan secara otomatis dengan titik-titik air kecil seperti gerimis. Sistem ini memungkinkan penyesuaian secara real-time terhadap faktor-faktor lingkungan seperti suhu dan kelembaban. Dengan demikian, kondisi optimal untuk pertumbuhan sayuran dan sudah dilakukan uji coba dengan tanaman Pak Choi dapat tercapai dengan hasil memuaskan. Prototipe ini terbukti mampu dapat mengoptimalkan suhu,kelembaban pada tanaman di dalam greenhouse dan mengurangi konsumsi sumber daya lingkungan, karena secara otomatis dan dapat dipantau dengan menggunakan telepon genggam.

(20)	RI Permohonan Paten	(11)	No Pengumuman : 2025/S/00547	(13)	A
(19)	ID				
(51)	I.P.C : A 23G 1/48,A 23G 1/00				
(21)	No. Permohonan Paten : S00202500506	(71)	Nama dan Alamat yang Mengajukan Permohonan Paten : Universitas Gajah Mada Direktorat Penelitian, Gedung Pusat UGM Lantai 3 Sayap Selatan, Bulaksumur, Yogyakarta, Indonesia, 55281 Indonesia		
(22)	Tanggal Penerimaan Permohonan Paten : 16 Januari 2025				
(30)	Data Prioritas : (31) Nomor (32) Tanggal (33) Negara	(72)	Nama Inventor : Annie Mufyda Rahmatika,ID Sang Norma Lintang Asmara,ID Anjar Ruspita Sari,ID Ekawani Galuh Wasistha,ID Budi Ariyani Hermawati,ID		
(43)	Tanggal Pengumuman Paten : 06 Februari 2025	(74)	Nama dan Alamat Konsultan Paten :		

(54) **Judul Invensi :** METODE PEMBUATAN COKELAT BATANG SACHA INCHI

(57) **Abstrak :**

Invensi ini mengembangkan metode pembuatan melibatkan pengolahan biji kakao, pencampuran bahan, penghalusan, conching, tempering, dan pencetakan untuk memastikan kualitas rasa dan tekstur yang halus serta stabilitas selama penyimpanan. Cokelat batang berbasis sacha inchi menggabungkan massa kakao, substitusi lemak kakao, serpihan sacha inchi, gula, dan bahan tambahan lainnya untuk menghasilkan cokelat dengan nilai gizi tinggi, kaya asam lemak omega-3, omega-6, dan protein. Cokelat batang ini memiliki titik leleh tinggi (heat resistant), menjadikannya stabil pada suhu panas. Cokelat ini menawarkan solusi inovatif untuk produk cokelat sehat yang tahan terhadap suhu tinggi dan memiliki manfaat kesehatan.



(20)	RI Permohonan Paten		
(19)	ID	(11)	No Pengumuman : 2025/S/00472
			(13) A
(51)	I.P.C : A 23L 33/105		
(21)	No. Permohonan Paten : S00202500507		(71) Nama dan Alamat yang Mengajukan Permohonan Paten :
(22)	Tanggal Penerimaan Permohonan Paten : 16 Januari 2025		Lembaga Inovasi Penulisan Ilmiah dan Hak Kekayaan Intelektual-Universitas Sumatera Utara
(30)	Data Prioritas :		Jl. Universitas No. 8-10 Kampus USU, Medan Indonesia
	(31) Nomor	(32) Tanggal	(33) Negara
(43)	Tanggal Pengumuman Paten : 04 Februari 2025		(72) Nama Inventor :
			Tri Widyawati, ID
			Dina Keumala Sari, ID
			Imam Bagus Sumantri, ID
			(74) Nama dan Alamat Konsultan Paten :
(54)	Judul Invensi :	PROSES PEMBUATAN EKSTRAK ETANOL HERBA TALAS PADANG (COLOCASIA GIGANTEA)	
(57)	Abstrak :		
	<p>Invensi ini berhubungan dengan suatu proses pembuatan ekstrak etanol herba talas padang (<i>Colocasia gigantea</i>) dan berhubungan dengan efeknya pada hewan uji tikus Wistar jantan model malnutrisi dengan parameter berat badan dan kadar retinol binding protein. Ekstrak diperoleh secara maserasi dengan menggunakan pelarut etanol 96% dan dipekatkan menggunakan evaporator. Selanjutnya perlakuan dengan dosis 100, 200 dan 400 mg/kgbb secara per oral sekali sehari selama 42 hari pada hewan uji malnutrisi menunjukkan hasil bahwa ketiga dosis ekstrak etanol herba talas padang (<i>Colocasia gigantea</i>) tersebut mampu menaikkan berat badan dan menghasilkan kadar retinol binding protein yang tinggi.</p>		

(20) RI Permohonan Paten

(19) ID

(11) No Pengumuman : 2025/S/00606

(13) A

(51) I.P.C : C 05F 11/02,C 05F 11/00

(21) No. Permohonan Paten : S00202410031

(22) Tanggal Penerimaan Permohonan Paten :
26 September 2024

(30) Data Prioritas :

(31) Nomor	(32) Tanggal	(33) Negara
62	26 September 2024	ID

(43) Tanggal Pengumuman Paten :
06 Februari 2025

(71) Nama dan Alamat yang Mengajukan Permohonan Paten :

Sentra KI Universitas Alkhairaat Palu
Jl. Diponegoro No. 39 Indonesia

(72) Nama Inventor :
Ratnawati,ID

(74) Nama dan Alamat Konsultan Paten :

(54) Judul : PROSES PEMBUATAN PUPUK ORGANIK CAIR BERBAHAN BAKU GULMA SIAM, BAWANG PUTIH, GAMAL, DAUN MIMBA YANG DIPERKAYA DENGAN TRISEKNAT DAN PRODUK YANG DIHASILKANNYA

(57) Abstrak :

Suatu invensi ini berhubungan dengan suatu proses pembuatan pupuk organik cair dengan bahan baku gulma siam, bawang putih, gamal, daun mimba yang diperkaya dengan Triseknat (*Tricho Metabolit Sekunder*). Invensi ini terdiri dari beberapa tahapan : proses pembuatan pupuk organik cair yaitu pembuatan triseknat; persiapan bahan I terdiri dari gulma siam, daun mimba, bawang putih serta gamal; persiapan Bahan II 5 liter triseknat ditambahkan dengan 100 ml dari setiap ekstrak bahan yang telah didiamkan dalam 1 malam; Proses fermentasi bahan yang telah tercampur didiamkan selama 7 hari dengan terus dikocok menggunakan sheker, tujuan dari pengocokan ini agar setiap larutan dapat terhomogen dengan sempurna.; pengemasan dalam wadah botol kemasan 1000 mL serta diberi label.

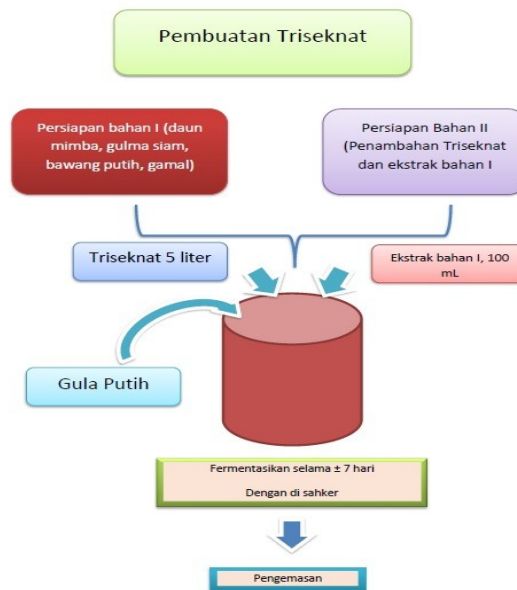

(20)	RI Permohonan Paten		
(19)	ID	(11) No Pengumuman : 2025/S/00662	(13) A
(51)	I.P.C : G 06F 17/00,G 08B 17/06,H 02J 7/35		
(21)	No. Permohonan Paten : S00202411177		(71) Nama dan Alamat yang Mengajukan Permohonan Paten :
(22)	Tanggal Penerimaan Permohonan Paten : 15 Oktober 2024		Politeknik Negeri Bengkalis Jalan Bathin Alam Indonesia
(30)	Data Prioritas :		(72) Nama Inventor :
(31) Nomor	(32) Tanggal	(33) Negara	Jefri Lianda, S.S.T., M.T.,ID Adam, S.T., M.T.,ID
(43)	Tanggal Pengumuman Paten : 07 Februari 2025		Muhammad Nasir, M.Kom,ID Dea Fitriana,ID
			Mhd Riyan Kurniawan,ID Muhammad As'Ad Hayyan Zahuri,ID
			(74) Nama dan Alamat Konsultan Paten :

(54) **Judul** SISTEM PEMANTAUAN KEBAKARAN HUTAN BERBASIS INTERNET OF THINGS DENGAN
Invensi : MENGGUNAKAN SINAR LoRa COSMIC

(57) **Abstrak :**
Alat pendeteksi kebakaran hutan dan lahan dengan sistem teknologi Cosmic LoRa dengan menggunakan sistem pengiriman data ke personel menggunakan teknologi Internet of Things (IoT) untuk respon cepat. Sistem ini menggabungkan kemampuan komunikasi nirkabel jarak jauh dengan kecepatan pengiriman data yang tinggi. LoRa Raspberry Pi (Pusat jaringan komunikasi nirkabel) memfasilitasi transfer data antara berbagai sensor dan server. Sensor tersebut meliputi sensor suhu dan kelembapan, sensor asap, sensor partikel debu dan sensor asap. Sensor asap dirancang untuk mendeteksi keberadaan asap, yang penting untuk mengidentifikasi potensi kebakaran. Sensor api memantau tanda-tanda kebakaran, memberikan peringatan waktu nyata untuk memastikan respons yang tepat waktu. Server kemudian mengolah data dan secara otomatis akan dibaca oleh Gateway LoRa. Data selanjutnya akan diteruskan ke web server melalui web service (Restful API). Data yang dikirimkan ke web server kemudian disimpan ke dalam media penyimpanan database (PostgreSQL Database) untuk memastikan ketersediaan data secara realtime dan dapat dengan mudah diakses oleh pengguna akhir. Sedangkan di sisi pengguna akhir terdapat aplikasi web sebagai antarmuka pengguna untuk mengakses aplikasi monitoring kebakaran hutan dan lahan.

(20) RI Permohonan Paten

(19) ID

(11) No Pengumuman : 2025/S/00468

(13) A

(51) I.P.C : A 21D 13/80,A 21D 13/06,A 23J 1/04,A 23L 33/0

(21) No. Permohonan Paten : S00202412160

(22) Tanggal Penerimaan Permohonan Paten :
30 Oktober 2024

(30) Data Prioritas :
(31) Nomor (32) Tanggal (33) Negara

(43) Tanggal Pengumuman Paten :
04 Februari 2025

(71) Nama dan Alamat yang Mengajukan Permohonan Paten :

Lembaga Penelitian dan Pengabdian Kepada Masyarakat Universitas Palangka Raya
Jl. H. Timang Komplek Kampus UPR Tunjung Nyaho Indonesia

(72) Nama Inventor :

Fadhila Aziz, M.Si,ID Ir. Wijantri Kusumadati, MP,ID
Ir. Muliansyah, M.Si,ID Dr. Hastin Ernawati N.C.C, S.P, M.P,ID
Dr. Ir. Eka Nor Taufik, MP,ID Umi Novita Fitriah, S.Pd., M.Sc,ID
Odi Andanu, S.T., M.T,ID

(74) Nama dan Alamat Konsultan Paten :

(54) Judul FORMULA BISKUIT TINGGI PROTEIN DARI KOMBINASI TEPUNG SUKUN (Artocarpus altilis) DAN
Invensi : TEPUNG IKAN GABUS (Channa striata)

(57) Abstrak :

Invensi ini mengenai formula biskuit tepung sukun dan tepung ikan gabus. Bahan-bahan yang digunakan pada pembuatan tinggi protein kombinasi tepung sukun dan tepung ikan gabus yaitu tepung sukun, tepung ikan gabus, tepung terigu, gula halus, margarin, garam, soda kue, susu cair, baking powder, vanili, dan susu bubuk. Formula tersebut menghasilkan biskuit tinggi protein dengan kadar 13,70% - 17,16%. Tingkat kesukaan terhadap rasa, aroma dan tekstur disukai serta berwarna kuning pucat hingga kuning cerah. Kombinasi tepung sukun dan tepung ikan gabus dalam invensi ini menghasilkan tekstur biskuit yang padat namun renyah.

(20)	RI Permohonan Paten		
(19)	ID	(11) No Pengumuman : 2025/S/00585	(13) A
(51)	I.P.C : G 06T 7/20,G 06T 7/00,G 07C 1/08		
(21)	No. Permohonan Paten : S00202409300	(71)	Nama dan Alamat yang Mengajukan Permohonan Paten : Universitas Mercu Buana Jl. Raya, RT.4/RW.1, Meruya Sel., Kec. Kembangan, Jakarta, Daerah Khusus Ibukota Jakarta 11650 Indonesia
(22)	Tanggal Penerimaan Permohonan Paten : 13 September 2024	(72)	Nama Inventor : Euis Nina Saparina Yuliani,ID Ir. Muhammad Kholil, MT.,Ph.D.,IPU,ID Ajeng Yeni Setianingrum,ID Adik Susilo Wardoyo,ID
(30)	Data Prioritas : (31) Nomor (32) Tanggal (33) Negara	(74)	Nama dan Alamat Konsultan Paten :
(43)	Tanggal Pengumuman Paten : 06 Februari 2025		

(54) **Judul Invensi :** SISTEM DETEKSI PERGERAKAN DAN PENGUKURAN WAKTU OTOMATIS

(57) **Abstrak :**
Invensi ini berhubungan dengan suatu sistem deteksi pergerakan dan pengukuran waktu otomatis yang menghadirkan solusi inovatif untuk pengukuran waktu pergerakan obyek dengan menggunakan teknologi berbasis gambar. Sistem ini terdiri dari kamera webcam beresolusi Full HD yang terhubung ke komputer melalui koneksi USB 3.0, memungkinkan transfer data yang cepat dan stabil. Kamera ini merekam gambar obyek secara real-time dengan kecepatan frame minimal 30 fps. Aplikasi perangkat lunak yang dikembangkan dengan Visual Studio diinstal pada komputer dan berfungsi untuk menerima, mengolah, dan menganalisis data gambar. Aplikasi ini menggunakan algoritma pemrosesan gambar untuk mendeteksi pergerakan obyek berdasarkan perubahan warna yang telah ditentukan, serta mengukur durasi pergerakan dengan menganalisis koordinat obyek pada titik start dan stop menggunakan timer internal. Hasil pengukuran disimpan dalam format file excel. Sistem ini mengotomatisasi dan mempercepat proses pengukuran waktu, mengurangi ketergantungan pada pengamat manusia, dan meningkatkan akurasi serta efisiensi dalam berbagai aplikasi industri, mulai dari penelitian hingga produksi.

(20)	RI Permohonan Paten		
(19)	ID	(11) No Pengumuman : 2025/S/00664	(13) A
(51)	I.P.C : G 06F 16/00,G 06F 17/00,G 06F 21/00		
(21)	No. Permohonan Paten : S00202411232	(71)	Nama dan Alamat yang Mengajukan Permohonan Paten : Politeknik Elektronika Negeri Surabaya Jl. Raya ITS Sukolilo Kampus PENS Indonesia
(22)	Tanggal Penerimaan Permohonan Paten : 15 Oktober 2024	(72)	Nama Inventor : Hero Yudo Martono,ID Andhik Ampuh Yunanto,ID Dian Septiani Santoso,ID
(30)	Data Prioritas : (31) Nomor (32) Tanggal (33) Negara	(74)	Nama dan Alamat Konsultan Paten :
(43)	Tanggal Pengumuman Paten : 07 Februari 2025		

(54)	Judul Invensi :	METODE KONVERSI STANDAR BASIS DATA UNTUK AGEN INTEROPERABILITAS
------	----------------------------	--

(57)	Abstrak : Penerapan kewajiban pemerintah bagi fasilitas pelayanan kesehatan (fasyankes) untuk mengadopsi rekam medis elektronik dan mengintegrasikan datanya dengan platform Satu Sehat telah menimbulkan tantangan, terutama bagi fasyankes yang kekurangan tenaga IT. Beberapa fasyankes memilih menggunakan pihak ketiga untuk menyediakan solusi aplikasi yang terintegrasi, sementara yang lain lebih memilih mempertahankan aplikasi lama, yang membutuhkan tenaga dan waktu tambahan untuk memahami integrasi dengan Satu Sehat. Dalam upaya membantu fasyankes menghadapi tantangan ini, kami dari kalangan akademisi menawarkan solusi berupa Agen Interoperabilitas Satu Sehat, yang berfungsi sebagai jembatan antara aplikasi fasyankes dan Satu Sehat. Invensi ini dirancang untuk mengoptimalkan pengambilan data dari sistem lama tanpa mengganggu operasi harian, dan memformatnya sesuai standar Satu Sehat. Proses sinkronisasi dan pengiriman data dilakukan melalui server cloud dengan memanfaatkan layanan Simple Queue Service (SQS) untuk memastikan efisiensi dan keandalan dalam pengiriman data.
------	---

(20)	RI Permohonan Paten		
(19)	ID	(11)	No Pengumuman : 2025/S/00579
			(13) A
(51)	I.P.C : G 16H 20/60,G 16H 50/30,G 16H 50/20,G 16H 50/00		
(21)	No. Permohonan Paten : S00202409061		(71) Nama dan Alamat yang Mengajukan Permohonan Paten :
(22)	Tanggal Penerimaan Permohonan Paten : 09 September 2024		LPPM Universitas Sari Mutiara Indonesia Jl. Kapten Muslim No.79, Helvetia Tengah, Kec. Medan Helvetia, Kota Medan, Sumatera Utara Indonesia
(30)	Data Prioritas :		(72) Nama Inventor :
(31) Nomor	(32) Tanggal	(33) Negara	Rani Kawati Damanik ,ID hestina,ID Erdina Gultom,ID
-	06 September 2024	ID	
(43)	Tanggal Pengumuman Paten : 06 Februari 2025		(74) Nama dan Alamat Konsultan Paten :
			LPPM Universitas Sari Mutiara Jl. Kapten Muslim No.79, Helvetia Tengah, Kec. Medan Helvetia, Kota Medan, Sumatera Utara 20124
(54)	Judul	METODE PENENTUAN STATUS DAN PEMBERIAN REKOMENDASI PENANGANAN ANAK PENDERITA	
	Invensi :	STUNTING	
(57)	Abstrak :		
	<p>Invensi ini merupakan metode penentu status dan pemberian penanganan anak penderita stunting. Tujuannya berfokus pada ibu yang memiliki anak yang menderita stunting. Secara spesifik invensi ini dapat deteksi stunting, pemberian intervensi menu makanan serta implementasi Dapur Sehat Atasi Stunting (DASHAT) Invensi ini bersifat fixed/statik dan dapat dimanfaatkan untuk aplikasi medis yang memerlukan mendeteksi stunting serta implementasi DASHAT. Selanjutnya memberikan informasi ke ibu anak yang menderita stunting melalui whatsapp.</p>		

(20)	RI Permohonan Paten	(11)	No Pengumuman : 2025/S/00509	(13)	A
(19)	ID				
(51)	I.P.C : G 06Q 30/0203,G 06Q 10/00,G 06Q 30/00				
(21)	No. Permohonan Paten : S00202500385	(71)	Nama dan Alamat yang Mengajukan Permohonan Paten :		
(22)	Tanggal Penerimaan Permohonan Paten : 14 Januari 2025		UNIVERSITAS TELKOM Bandung Techno Park, Jl. Telekomunikasi, Terusan Buah Batu Indonesia		
(30)	Data Prioritas :	(72)	Nama Inventor :		
(31) Nomor	(32) Tanggal	(33) Negara	SURYATININGSIH,ID RAIHAN MUHAMAD SYAWAL,ID MAHESWARI MAHARANI MAHFUD,ID SALMA NIDA UL JANNAH,ID		
(43)	Tanggal Pengumuman Paten : 05 Februari 2025	(74)	Nama dan Alamat Konsultan Paten :		

(54) **Judul** METODE PEMBUATAN FORMULIR SURVEI SECARA OTOMATIS DARI INPUT TEKS DENGAN
Invensi : KECERDASAN BUATAN

(57) **Abstrak :**
 Invensi ini memperkenalkan metode berbasis kecerdasan buatan (AI) untuk menghasilkan formulir survei secara otomatis dari input teks bebas yang diberikan oleh pengguna. Metode ini juga menggunakan teknologi pemrosesan bahasa alami yaitu, Natural Language Processing (NLP) untuk memahami instruksi teks dan mengidentifikasi format survei yang dimaksud. Selanjutnya, model Generative Pre-trained Transformer (GPT) menghasilkan pertanyaan survei yang relevan dan terstruktur berdasarkan konteks yang diinginkan. Hasil survei disajikan dalam format kode JSON, sehingga memungkinkan formulir survei yang telah dihasilkan langsung ditampilkan pada antarmuka pengguna atau aplikasi lain. Metode ini dilengkapi dengan mekanisme validasi otomatis untuk memastikan survei yang dihasilkan bebas dari kesalahan, seperti duplikasi pertanyaan atau opsi jawaban yang tidak konsisten. Antarmuka pengguna memungkinkan pengguna menyesuaikan survei sebelum menyimpannya melalui Representational State Transfer Application Programming Interface (REST API) ke dalam sistem penyimpanan. Teknologi ini menawarkan fleksibilitas tinggi, efisiensi waktu, dan akurasi dalam pembuatan survei yang sesuai dengan kebutuhan spesifik pengguna.

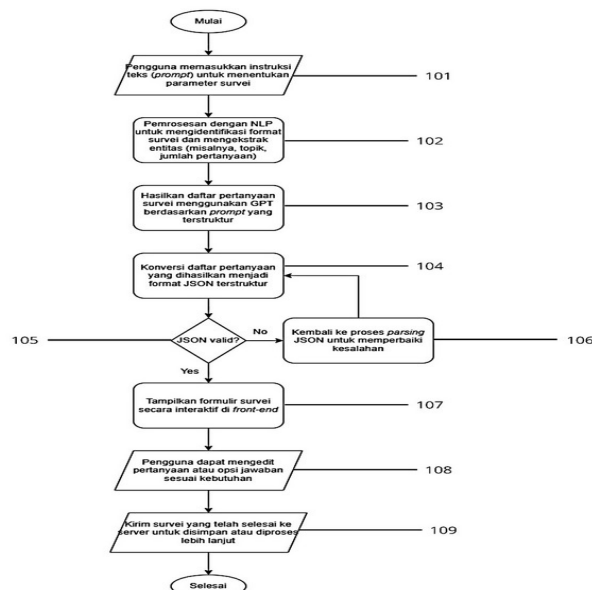

(20)	RI Permohonan Paten	(11)	No Pengumuman : 2025/S/00519	(13)	A
(19)	ID				
(51)	I.P.C : C 11C 3/00				
(21)	No. Permohonan Paten : S00202414430	(71)	Nama dan Alamat yang Mengajukan Permohonan Paten : UNIVERSITAS DIPONEGORO Jl. Prof. Soedarto, SH Tembalang, Semarang Indonesia		
(22)	Tanggal Penerimaan Permohonan Paten : 06 Desember 2024	(72)	Nama Inventor : Anggun Puspitarini Siswanto, S.T., PhD.,ID Mohamad Endy Julianto, S.T., M.T.,ID Drs. Sutrisno, M.T.,ID Ria Desiriani, S.T., M.T.,ID Farhan Gimnastiar Maslihan,ID Abraham Mario Natari,ID Ade Kurnianto ,ID Fatimah Hapsari,ID Tegar Djati Djawi,ID Shervaya Latiffa,ID Maeza Dhenta Purniawan,ID		
(30)	Data Prioritas : (31) Nomor (32) Tanggal (33) Negara	(74)	Nama dan Alamat Konsultan Paten :		
(43)	Tanggal Pengumuman Paten : 05 Februari 2025				

(54) **Judul** PRODUKSI BIOAVTUR BERBASIS METIL ESTER MINYAK GORENG BEKAS MELALUI
Invensi : PENGEMBANGAN REAKTOR OZONOLISIS NANO GELEMBUNG

(57) **Abstrak :**
 Invensi ini mengenai proses produksi bioavtur dari minyak goreng bekas menggunakan reaktor ozonolisis nano gelembung yang terdiri dari langkah-langkah sebagai berikut: a. menyusun Rangkaian alat terdiri dari hot plate (1), difusser nano gelembung (2), magnetic stirrer (3), reaktor ozonolisis thermometer (5), pendingin graham (6), thermocouple (7), inlet ozon (8), ozon detektor (9), ozon generator kompresor (11), pressure gauge (12); menyiapkan umpan biodiesel dan metanol perbandingan 1:5 dan menambahkan katalis berupa larutan KOH 3% (3 gram); memasukkan campuran feed dalam reaktor ozonolisis (4); mengatur bukaan kompresor (11) pada tekanan pressure gauge (12) 2 bar laju alir 0,2 L/menit; menghidupkan ozon generator (10) dan mengalirkan gas ozon ke reaktor ozonolisis (4) menggunakan diffuser nano gelembung (2) untuk reaksi ozonolisis; menjaga reaktor ozonolisis (4) pada suhu ruang dengan variabel 3 jam; menganalisis konsentrasi gas ozon dengan alat XLA-BX-03 ozon detektor (9); memindahkan produk bioavtur pada botol berukuran 500 ml dan menutup dengan tutup karet; menganalisis bioavtur pada tahap, dengan mengukur densitas, viskositas, angka asam, colour astm, distilasi, smoke point, flash point, FT-IR, dan GCMS; Proses ini mengkonversi biodiesel dari minyak jelantah menjadi bioavtur melalui reaksi ozonolisis dengan bantuan nano gelembung. Keunggulan metode ini tidak menghasilkan banyak polusi serta memiliki selektivitas tinggi.

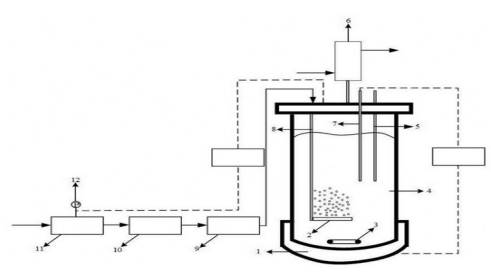

(20) RI Permohonan Paten
 (19) ID (11) No Pengumuman : 2025/S/00552 (13) A
 (51) I.P.C : A 23L 33/105,A 23L 33/00,A 23L 5/00

(21) No. Permohonan Paten : S00202415288
 (22) Tanggal Penerimaan Permohonan Paten :
 13 Desember 2024
 (30) Data Prioritas :
 (31) Nomor (32) Tanggal (33) Negara
 (43) Tanggal Pengumuman Paten :
 06 Februari 2025

(71) Nama dan Alamat yang Mengajukan Permohonan Paten :
 Anis Khairunnisa
 Desa II No. 141 Indonesia
 (72) Nama Inventor :
 Anis Khairunnisa, ID Siluh Putu Sri Dia Utari, ID
 Iftachul Farida, ID Ika Astiana, ID
 Mahaldika Cesrany, ID Niken Prawesti Listyaningrum, ID
 Rr. Radipta Lailatussifa, ID
 (74) Nama dan Alamat Konsultan Paten :

(54) Judul METODE PEROLEHAN OPTIMAL FILTRAT *Ulva lactuca* SEBAGAI BAHAN BAKU GARAM DIET DENGAN
 Invensi : RESPONSE SURFACE METHODOLOGY (RSM)

(57) Abstrak :
 Invensi ini berhubungan dengan metode optimal dalam memperoleh filtrat *Ulva lactuca* sebagai bahan baku garam diet. Rendemen *Ulva lactuca* sebagai bahan filtrat diperoleh menggunakan kombinasi durasi perendaman, rasio tepung *Ulva lactuca* dengan akuades, dan suhu perendaman dengan bantuan response surface methodology (RSM). Filtrat *Ulva lactuca* dikeringkan dengan wajan anti lengket yang dipanaskan sehingga didapatkan garam diet. Garam diet yang dihasilkan telah memenuhi Kadar NaCl 27,31%, Kadar iodium <0,350%, dan logam berat di bawah standar SNI garam diet.

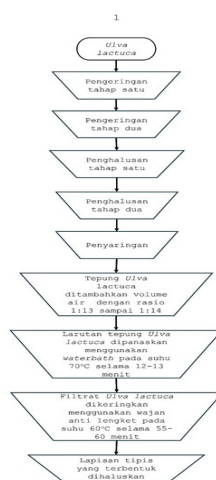

Gambar 1 Alur pembuatan garam diet *Ulva lactuca*

(20)	RI Permohonan Paten		
(19)	ID	(11) No Pengumuman : 2025/S/00604	(13) A
(51)	I.P.C : A 23L 17/10,A 23L 17/00		
(21)	No. Permohonan Paten : S00202409989		(71) Nama dan Alamat yang Mengajukan Permohonan Paten :
(22)	Tanggal Penerimaan Permohonan Paten : 26 September 2024		Pusat Inkubator Bisnis dan Kewirausahaan - Institut Teknologi dan Bisnis Maritim Balik Diwa Jl. Perintis Kemerdekaan VIII No. 8 Indonesia
(30)	Data Prioritas :		(72) Nama Inventor :
(31) Nomor	(32) Tanggal	(33) Negara	Tri Widayati Putri, S.Si., M.Si,ID Ir. Aryanti Sosilowati, M.Si,ID Zul Khairiyah, S.Pi., M.Si,ID Husni Angreni, S.Pi., M.Si,ID
(43)	Tanggal Pengumuman Paten : 06 Februari 2025		(74) Nama dan Alamat Konsultan Paten :
(54)	Judul Invensi :	PROSES PEMBUATAN BUBUK CHAO TERI	
(57)	Abstrak :		
<p>Invensi ini berkaitan dengan suatu proses pembuatan bubuk Chao Teri, yang difermentasi dengan, nasi, ragi dan pewarna makanan. Selama ini produk olahan chao ikan teri masih belum banyak terdapat di pasaran dikarenakan produk fermentasi ini mudah busuk dan rusak serta terhambat dalam daya simpan yang relatif cukup singkat. Kelebihan dari invensi ini yaitu keterbaruannya dalam bubuk chao teri sehingga dapat bertahan lama. Proses pembuatan bubuk chao Langkah-langkahnya sebagai berikut: persiapan ikan teri, Pemisahan daging ikan teri dan tulang, proses penggaraman, pencucian daging ikan, pencampuran bahan (nasi, ragi dan pewarna), difermentasi selama 14 hari, pengeringan, penghalusan dan diayak hingga berbentuk bubuk chao. Bubuk Chao yang dihasilkan memiliki nilai hedonik (rasa, kenampakan, bau, dan tekstur) pada taraf sangat suka (nilai hedonik 8). Hal ini didukung dengan kandungan asam amino leusin, lisin, isoleusin dan valin yang tinggi. Dimana keempat asam amino tersebut berperan dalam aroma dan rasa pada makanan</p>			

(20)	RI Permohonan Paten	(11)	No Pengumuman : 2025/S/00630	(13)	A
(19)	ID				
(51)	I.P.C : A 01K 69/06,A 01K 73/06,A 01K 69/00,A 01K 75/00				

(21)	No. Permohonan Paten : S00202415353	(71)	Nama dan Alamat yang Mengajukan Permohonan Paten : Universitas Halu Oleo LPPM UHO. Gedung Rektorat Lt 1. Kampus Hijau Bumi Tridharma Anduonohu Indonesia		
(22)	Tanggal Penerimaan Permohonan Paten : 16 Desember 2024	(72)	Nama Inventor :		
(30)	Data Prioritas : (31) Nomor (32) Tanggal (33) Negara		Syamsul Kamri,ID	Latifa Fekri,ID	
(43)	Tanggal Pengumuman Paten : 07 Februari 2025		Asriyana,ID	Irdam Riani,ID	
			La Ode Muh. Yasir Haya,ID	Sjamsu Alam Lawelle,ID	
			Romy Ketjulan,ID	Roslindah Daeng Slang,ID	
			Muhammad Idris,ID	Wellem H. Muskita,ID	
			Yusnaini,ID	Kadir Sabilu,ID	
			Lukman,ID	Triyanto,ID	
			Andi Irwan Nur,ID		
		(74)	Nama dan Alamat Konsultan Paten :		

(54)	Judul Invensi :	BUBU RAMAH LINGKUNGAN UNTUK PERIKANAN TANGKAP BERKELANJUTAN DI PERAIRAN RAWA
------	------------------------	--

(57)	Abstrak :	<p>Invensi ini berhubungan dengan alat bubu ramah lingkungan yang dirancang khusus untuk mendukung praktik perikanan berkelanjutan di perairan rawa. Bubu ini dirancang dengan material biodegradable yang terdiri dari rangka rotan/bambu dengan diameter 1,5 – 2 cm, dinding bubu dari anyaman rotan/bambu diiris tipis dengan lebar 1 cm, tali temali berdiameter 0,5 cm, serta kain pembaut bingkai lubang pelolosan panjangnya 30 cm, lebar 1 cm. Bubu ini juga dilengkapi dengan sistem pelepasan otomatis untuk ikan yang tidak sesuai ukuran atau spesiesnya, memungkinkan ikan untuk kembali ke habitatnya tanpa cedera. Dengan menggunakan bubu ini, diharapkan dapat meningkatkan hasil perikanan secara berkelanjutan, menjaga keberagaman hayati, dan mendukung konservasi ekosistem rawa. Invensi ini memberikan solusi praktis dan inovatif untuk mengatasi masalah overfishing dan kerusakan habitat akuatik di kawasan rawa, dengan mendukung kelestarian perikanan jangka panjang.</p>
------	------------------	--

(20)	RI Permohonan Paten				
(19)	ID	(11)	No Pengumuman : 2025/S/00611		
			(13) A		
(51)	I.P.C : C 01G 49/00,C 04B 35/26,H 01F 1/11,H 01F 41/02				
(21)	No. Permohonan Paten : S00202410093		(71)	Nama dan Alamat yang Mengajukan Permohonan Paten :	
(22)	Tanggal Penerimaan Permohonan Paten : 27 September 2024			Institut Teknologi Sumatera	
(30)	Data Prioritas :			Jl. Terusan Ryacudu, Desa Way Huwi, Kecamatan Jati Agung, Lampung Selatan, Lampung, 35365 Indonesia	
	(31) Nomor	(32) Tanggal	(33) Negara	(72)	Nama Inventor :
(43)	Tanggal Pengumuman Paten : 06 Februari 2025			Wahyu Solafide Sipahutar,ID	
				Mathias Paulido Nainggolan,ID	
				Faiza Armalia,ID	
			(74)	Nama dan Alamat Konsultan Paten :	

(54) **Judul** BAHAN PEMBUAT MAGNET BARIUM HEKSAFERIT BERBASIS PASIR BESI OKSIDA MENGGUNAKAN
Invensi : LIMBAH PASIR BESI TIMAH

(57) **Abstrak :**
 Invensi ini mengenai pembuatan magnet barium heksaferit menggunakan barium karbonat dan pasir besi yang berasal dari limbah sisa pengolahan bijih timah yang disintesis menjadi hematit untuk digunakan dalam pembentukan magnet barium heksaferit. Sintesis barium heksaferit dilakukan menggunakan metode mechanical milling. Sampel kemudian disintering dengan variasi tanpa sintering, 900°C, 1000°C, dan 1100°C yang kemudian dikompaksi lalu dilakukan pengujian sifat fisik, pengujian kekuatan, serta pengujian kemagnetan menggunakan gauss meter. Pada hasil pengujian fisik, magnetik, serta kekuatan didapatkan hasil bahwa semakin tinggi temperatur sintering yang diberikan maka semakin baik hasil yang diperoleh. Melakukan karakterisasi sifat magnet, kekuatan, densitas, serta porositas dengan hasil rentang nilai; kuat medan magnet = 0,1-1,5 mT ; nilai kuat tekan = 20,3-24,3 MPa ; densitas (ρ) = 3,5-4,3 g/cm³ ; porositas = 9,7-16,3 %.

(20)	RI Permohonan Paten		
(19)	ID	(11) No Pengumuman : 2025/S/00537	(13) A
(51)	I.P.C : G 06Q 50/14,G 06Q 50/00		
(21)	No. Permohonan Paten : S00202500321	(71)	Nama dan Alamat yang Mengajukan Permohonan Paten : Sentra KI Universitas Sam Ratulangi Jln. Kampus Unsrat, Kleak , Manado, Sulawesi Utara Indonesia
(22)	Tanggal Penerimaan Permohonan Paten : 13 Januari 2025	(72)	Nama Inventor : Indri Shelovita Manembu,ID Noldy Gustaf Frans Mamangkey,ID
(30)	Data Prioritas : (31) Nomor (32) Tanggal (33) Negara	(74)	Nama dan Alamat Konsultan Paten :
(43)	Tanggal Pengumuman Paten : 06 Februari 2025		
(54)	Judul	METODE PENENTUAN KAWASAN WISATA SELAM YANG MEMADUKAN FAKTOR LINGKUNGAN DAN KEINDAHAN VISUAL	
(57)	Abstrak :	<p>Kawasan wisata selam memiliki potensi besar dalam pengembangan ekowisata bahari yang berkelanjutan. Invensi ini mengembangkan suatu metode untuk menentukan kawasan wisata selam yang ideal dengan memadukan faktor lingkungan dan keindahan visual. Pendekatan ini mencakup analisis kondisi ekosistem terumbu karang, kualitas lingkungan perairan, dan estetika visual bawah laut. Kondisi ekosistem terumbu karang diukur menggunakan metode Line Intercept Transect (LIT) yang mencatat tutupan karang, jenis lifeform, dan keberagaman biota laut. Data kualitas lingkungan perairan, meliputi kecerahan, kecepatan arus, kedalaman, dan keberadaan biota berbahaya, dianalisis menggunakan matriks kesesuaian kawasan berbasis parameter berbobot. Sementara itu, aspek keindahan visual dievaluasi menggunakan metode Scenic Beauty Estimation (SBE) dengan melibatkan panel penilai yang memberikan skor terhadap elemen visual seperti warna, tekstur, dan komposisi ekosistem. Matriks kesesuaian kawasan untuk wisata bahari selam diukur dengan menentukan faktor-faktor kesesuaian yaitu parameter; bobot; dan skor kesesuaian yang terdiri dari: Sesuai=Skor 3, Sesuai Bersyarat= Skor 2 , Tidak Sesuai= Skor 1</p>	

(20)	RI Permohonan Paten		
(19)	ID	(11) No Pengumuman : 2025/S/00536	(13) A
(51)	I.P.C : A 23L 21/10		
(21)	No. Permohonan Paten : S00202416385	(71)	Nama dan Alamat yang Mengajukan Permohonan Paten : Sentra HKI Universitas Muhammadiyah Kalimantan Timur Jl. Ir. H. Juanda No.15, Sidodadi, Kec. Samarinda Ulu, Kota Samarinda, Kalimantan Timur Indonesia
(22)	Tanggal Penerimaan Permohonan Paten : 31 Desember 2024		
(30)	Data Prioritas : (31) Nomor (32) Tanggal (33) Negara	(72)	Nama Inventor : Paula Mariana Kustiawan,ID Devita Nur Fadillah,ID
(43)	Tanggal Pengumuman Paten : 06 Februari 2025	(74)	Nama dan Alamat Konsultan Paten :
(54)	Judul Invensi :	FORMULA PERMEN JELI KOMBINASI POLEN DAN MADU LEBAH KELULUT (TRIGONA SP)	
(57)	Abstrak : Invensi ini berhubungan dengan formula permen jeli kombinasi polen dan madu lebah kelulut (Trigona sp) sebagai sediaan nutrasetikal. Terdapat formula permen jeli kombinasi polen dan madu lebah kelulut (Trigona sp) terbaik menggunakan polen, madu, gelatin, asam sitrat, sukrosa dan aquadest. Invensi ini berbahan alami dan mudah dikonsumsi, memiliki stabilitas fisik yang baik serta rasa yang enak dan dapat meningkatkan daya tahan tubuh.		

(20)	RI Permohonan Paten	(11)	No Pengumuman : 2025/S/00531	(13)	A
(19)	ID				
(51)	I.P.C : A 21D 6/00,A 23L 29/212				
(21)	No. Permohonan Paten : S00202500133	(71)	Nama dan Alamat yang Mengajukan Permohonan Paten :		
(22)	Tanggal Penerimaan Permohonan Paten : 07 Januari 2025		Sentra KI Universitas Sam Ratulangi Jln. Kampus Unsrat, Kleak , Manado, Sulawesi Utara Indonesia		
(30)	Data Prioritas :	(72)	Nama Inventor :		
(31) Nomor	(32) Tanggal	(33) Negara	Gregoria S. S. Djarkasi,ID	Maria F. Sumual,ID	
(43)	Tanggal Pengumuman Paten : 06 Februari 2025		Lana E. Lalujan,ID	Jerry Wungkana,ID	
			Rindengan Barlina,ID	Suzanne Laura Liwu,ID	
			Payung Layuk,ID	Meivie M. J. Lintang,ID	
			Dwi Siti Sundari,ID		
		(74)	Nama dan Alamat Konsultan Paten :		

(54) **Judul** FORMULA BISKUIT SAGU VEGAN, KAYA SERAT, DAN BEBAS GLUTEN BERBASIS PATI SAGU
Invensi : TERMODIFIKASI HEAT MOISTURE TREATMENT (HMT)

(57) **Abstrak :**

Invensi ini mengenai suatu formula biskuit sagu vegan, kaya serat, dan bebas gluten lebih khusus lagi, invensi ini berhubungan dengan formulasi biskuit sagu menggunakan pati sagu-termodifikasi HMT (Heat Moisture Treatment), parutan kelapa segar, garam himalaya, minyak kelapa, dan gula aren. Tujuan dari invensi ini adalah memperbaiki beberapa kekurangan yang ada pada invensi-invensi sebelumnya. Selain itu, invensi ini juga bertujuan untuk memanfaatkan bahan baku lokal Indonesia untuk menghasilkan produk yang dapat memiliki potensi ekspor. Proses pembuatan biskuit sagu dimulai dengan penyangraian pati, penyangraian kelapa parut, pencampuran bahan, pencetakan, pemanggangan, pendinginan, dan pengemasan. Dalam invensi ini, penggunaan pati HMT 20% dipilih dalam formulasi karena dapat meningkatkan tingkat kesukaan panelis. Diharapkan invensi ini dapat memberikan lebih banyak alternatif bagi masyarakat luas untuk mendapatkan makanan ringan yang sehat, dan memberikan manfaat bagi UMKM untuk alternatif produk bagi pasar konsumen khusus .

(20)	RI Permohonan Paten	(11)	No Pengumuman : 2025/S/00643	(13)	A
(19)	ID				
(51)	I.P.C : C 08B 1/00				
(21)	No. Permohonan Paten : S00202415573	(71)	Nama dan Alamat yang Mengajukan Permohonan Paten : Lembaga Penelitian dan Pengabdian Kepada Masyarakat Universitas Nusa Cendana Jalan Adisucipto Penfui Kupang Indonesia		
(22)	Tanggal Penerimaan Permohonan Paten : 17 Desember 2024				
(30)	Data Prioritas : (31) Nomor (32) Tanggal (33) Negara	(72)	Nama Inventor : Dr. Dodi Darmakusuma, ID Prof Ir. Fredrik. L. Benu, M.Sc., Ph.D, ID Dr. Suwari, ID Luther Kadang, S.Si, M.Si ,ID Dr. rer.nat. Antonius R B Ola, S.Si, MSc, ID Dr. Amor Tresna Karyawati, S.Si, ID Dr. Ir. Damianus Adar, M.Ec, ID Yosefa Cysilia Bheku Dje, S.Si, ID Yollviana Bekak, S.Si, ID Abdulah Mutis, ID Ir. Aloysius Marawali, MP, ID		
(43)	Tanggal Pengumuman Paten : 07 Februari 2025	(74)	Nama dan Alamat Konsultan Paten :		

(54) **Judul Invensi :** Proses Pembuatan Es Krim Antioksidan Berbasis Gel Endosperma Buah Muda Lontar (*Borassus flabellifer*)

(57) **Abstrak :**
Invensi ini berhubungan dengan proses pembuatan es krim antioksidan berbasis gel endosperma buah muda lontar (*Borassus flabellifer*). Tujuan invensi ini menghasil proses pembuatan dan formula produk es krim kaya antioksidan berbasis gel endosperma buah muda lontar (*Borassus flabellifer*). Klaim yang diajukan adalah proses pembuatan es krim antioksidan berbasis gel endosperma buah muda lontar. Dibuat formulasi Es Krim Antioksidan Berbasis Gel Endosperma Buah Muda Lontar dengan langkah-langkah sebagai berikut Melarutkan bubuk campuran gula, gula palma, susu, maizena 220-240 g dalam 500 ml air. Lalu panaskan 50 °C. Tambahkan 4-6 g bubuk santan dan aduk. Panaskan hingga suhu 70 °C selama 10 menit sambil tetap diaduk. Hentikan pemanasan tambahkan 490-510 ml gel endosperma buah muda Lontar dan dinginkan sambil diaduk. Masukkan freezer selama 4 jam atau hingga beku. Hancurkan dan aduk dengan mixer dan tambahkan tambahkan 13-15 g campuran pengemulsi, garam, dan gula jagung dan mixer selama 10 menit. Kemudian, diamkan selama 10 menit lalu dilakukan pengemasan.

(20) RI Permohonan Paten			
(19) ID	(11) No Pengumuman : 2025/S/00564	(13) A	
(51) I.P.C : B 09B 3/00,B 65F 1/00,G 16Y 40/35			

(21) No. Permohonan Paten : S00202500434

(22) Tanggal Penerimaan Permohonan Paten :
15 Januari 2025

(30) Data Prioritas :
(31) Nomor (32) Tanggal (33) Negara

(43) Tanggal Pengumuman Paten :
06 Februari 2025

(71) Nama dan Alamat yang Mengajukan Permohonan Paten :
UNIVERSITAS TELKOM
Bandung Techno Park, Jl. Telekomunikasi, Terusan Buah Batu Indonesia

(72) Nama Inventor :
R. AGUS GANDA PERMANA, ID INDRARINI DYAH IRAWATI, ID

MUHAMMAD IQBAL, ID DADANG SUMIRAT, ID
ADE WIJAYA, ID SURYATININGSIH, ID

(74) Nama dan Alamat Konsultan Paten :

(54) Judul SISTEM CERDAS TATA KELOLA TEMPAT OLAH SAMPAH SETEMPAT TERPADU MANDIRI RAMAH LINGKUNGAN (TOSS TMRL)
Invensi :

(57) Abstrak :

Invensi ini berkaitan dengan sebuah sistem cerdas tata kelola Tempat Olah Sampah Setempat Terpadu Mandiri Ramah Lingkungan (TOSS-TMRL) yang mengintegrasikan prinsip Zero Waste, Waste to Energy, dan Circular Economy untuk pengelolaan limbah yang berkelanjutan menghasilkan bahan-bahan bernilai ekonomis yang dapat memberikan kesejahteraan bagi masyarakat, ketahanan pangan, ketahanan energi, ketahanan lingkungan. Sistem ini berfungsi untuk memisahkan, mengolah, dan mengkonversi limbah, terutama di kawasan perkotaan, dengan pendekatan yang ramah lingkungan. TOSS-TMRL terdiri dari unit pemisahan limbah menggunakan teknologi sensorik, unit pengolahan limbah organik melalui komposting dan produksi biogas, serta unit konversi energi dari limbah anorganik dan sisa melalui gasifikasi atau pembakaran terkontrol. Sistem ini juga dilengkapi dengan platform edukasi interaktif untuk meningkatkan kesadaran masyarakat mengenai pengelolaan limbah yang berkelanjutan.

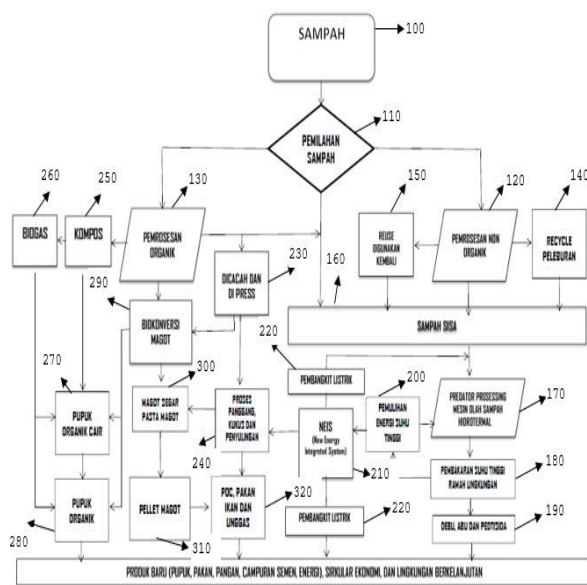

(20)	RI Permohonan Paten	(11)	No Pengumuman : 2025/S/00526	(13)	A
(19)	ID				
(51)	I.P.C : C 07K 14/00				
(21)	No. Permohonan Paten : S00202500505	(71)	Nama dan Alamat yang Mengajukan Permohonan Paten : Universitas Gadjah Mada Direktorat Penelitian, Gedung Pusat UGM Lantai 3 Sayap Selatan, Bulaksumur, Yogyakarta, Indonesia, 55281 Indonesia		
(22)	Tanggal Penerimaan Permohonan Paten : 16 Januari 2025	(72)	Nama Inventor : Tri Joko Raharjo, ID Rumaisha Lale Handoyo, ID Gavriel Hagai Paulus Sumlang, ID		
(30)	Data Prioritas : (31) Nomor (32) Tanggal (33) Negara	(74)	Nama dan Alamat Konsultan Paten :		
(43)	Tanggal Pengumuman Paten : 06 Februari 2025				

(54) **Judul** MODIFIKASI PEPTIDA BIOAKTIF BERBASIS KULIT ARI OAT (AVENA SATIVA) SEBAGAI INHIBITOR α -**Invensi :** AMYLASE

(57) **Abstrak :**
Invensi ini menjelaskan sekuens peptida YFDEQNEQFR yang berbasis kulit ari oat (Avena sativa) yang kemudian dimodifikasi untuk ditingkatkan efektivitas dan aktivitasnya menjadi sekuens YKDGQNGQFR, yang dicirikan dimana sekuens peptida tersebut memiliki aktivitas inhibisi terhadap α -amilase dengan nilai IC50 sebesar 20,15 \pm 0,84 μ M dan memiliki sifat kompetitif terhadap enzim α -amilase.

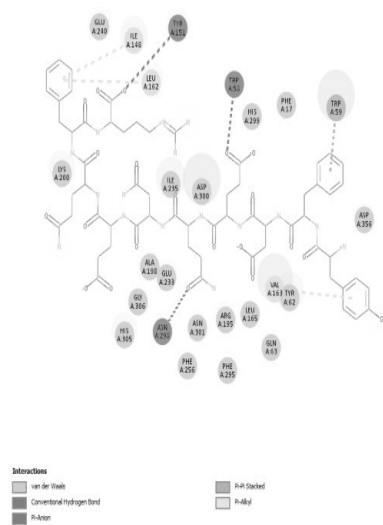

(20)	RI Permohonan Paten				
(19)	ID	(11) No Pengumuman : 2025/S/00629	(13) A		
(51)	I.P.C : A 21D 13/40,A 21D 13/04,A 23F 5/14,A 23L 19/10,A 23L 19/00				
(21)	No. Permohonan Paten : S00202415350		(71) Nama dan Alamat yang Mengajukan Permohonan Paten :		
(22)	Tanggal Penerimaan Permohonan Paten : 16 Desember 2024		Universitas Jember Jl. Kalimantan Tegalboto No.37, Krajan Timur, Sumpalsari Indonesia		
(30)	Data Prioritas :		(72) Nama Inventor :		
	(31) Nomor	(32) Tanggal	(33) Negara	Dr. Nurhayati, S.TP, M.Si,ID	Nurma Handayani S.TP, M.P,ID
(43)	Tanggal Pengumuman Paten : 07 Februari 2025			Sumiyati,ID	Prof. Ir. Achmad Subagio, M.Agr., Ph.D ,ID
				Dr. Eka Ruriani, S.TP, M.Si,ID	dr. Ragil Ismi Hartanti, M.Kes ,ID
				Dedy Eko Rahmanto, S.TP, M.Si,ID	
			(74) Nama dan Alamat Konsultan Paten :		

(54) **Judul**
Invensi : FOOD BAR UPS TERBUAT DARI UBI, PISANG, DAN SUSU UNTUK PANGAN DARURAT

(57) **Abstrak :**
Invensi ini adalah teknologi produk pangan darurat berupa food bar yang terbuat dari ubi, pisang dan susu, khususnya formula untuk mendapatkan cita rasa unggul alias terbaiknya. Food bar UPS ini terbuat dari ubi, pisang dan susu selanjutnya disebut UPS, sebagai sumber energi dalam kondisi darurat. Invensi yang dihasilkan adalah formula food bar UPS terbuat dari tepung ubi jalar ungu dan pisang masak yang ditambahkan sebanyak 10-30%, susu 10%, serta telur 1 bagian, pemanis alami gula tebu atau serupa sebanyak 1%. Selanjutnya diuleni membentuk adonan semi basah yang kemudian dicetak menjadi batangan dengan ketebalan 3-5 cm, panjang 7-10 cm. Tahap terakhir adalah pengovenan pada suhu 120-135oC. Sifat fungsional kesehatan yang dimiliki food bar tersebut yakni: a)produk yang dihasilkan memiliki nilai indeks glikemik tinggi lebih dari 70 (75-79); b) mengandung komponen tidak tercerna mencapai usus besar untuk substrat bagi pertumbuhan sel mikroflora hingga meningkat sebesar 2 log siklus.

(20) RI Permohonan Paten

(19) ID

(11) No Pengumuman : 2025/S/00535

(13) A

(51) I.P.C : H 01M 12/04,H 02J 7/00,H 10F 19/00

(21) No. Permohonan Paten : S00202500337

(22) Tanggal Penerimaan Permohonan Paten :
13 Januari 2025

(30) Data Prioritas :
(31) Nomor (32) Tanggal (33) Negara

(43) Tanggal Pengumuman Paten :
06 Februari 2025

(71) Nama dan Alamat yang Mengajukan Permohonan Paten :

UNIVERSITAS TELKOM
Bandung Techno Park, Jl. Telekomunikasi, Terusan
Buah Batu Indonesia

(72) Nama Inventor :
EKKI KURNIAWAN,ID

(74) Nama dan Alamat Konsultan Paten :

(54) Judul Invensi : BATERAI ALUMUNIUM-TEMBAGA-ALKALI INTEGRASI DENGAN MODUL SURYA

(57) Abstrak :

Invensi ini mengenai Paten ini mengungkapkan baterai berbasis aluminium-tembaga-alkali yang terintegrasi dengan sistem modul surya untuk mengurangi korosi dan charging. Baterai ini menggunakan wadah berbahan PVC-board, anode berbahan aluminium dan katode berbahan tembaga, yang dipadukan dengan elektrolit alkali natrium hidroksida (NaOH) hasil elektrolisis. Pembuatan baterai meliputi pembuatan wadah, pembuatan elektrode Aluminium dan tembaga, pembuatan larutan alkali dan pengisian elektrolit. Selain itu, sistem ini juga mencakup integrasi baterai dengan modul surya untuk menyimpan energi yang dihasilkan oleh satu modul surya, dan menahan korosi di sisi anode. Baterai ini menawarkan solusi penyimpanan energi yang lebih ramah lingkungan, efisien, dan ekonomis dengan memanfaatkan potensi untuk meningkatkan kemandirian energi terbarukan.

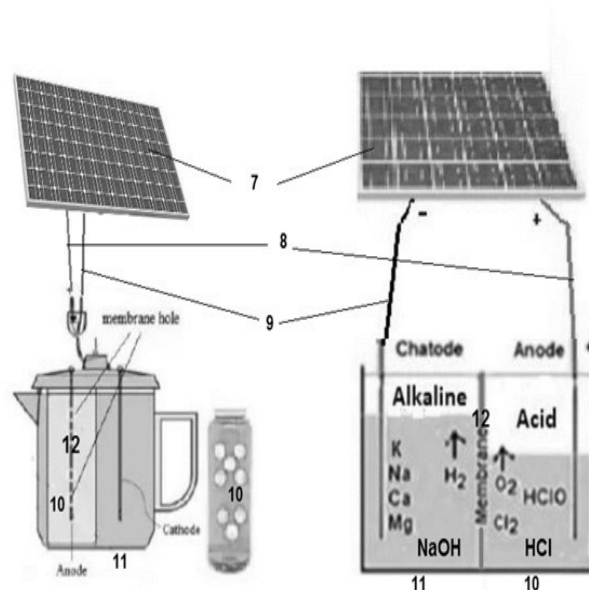

(20)	RI Permohonan Paten		
(19)	ID	(11) No Pengumuman : 2025/S/00532	(13) A
(51)	I.P.C : C 07D 3/00,C 11C 3/00		
(21)	No. Permohonan Paten : S00202500156	(71)	Nama dan Alamat yang Mengajukan Permohonan Paten : Lembaga Inovasi Penulisan Ilmiah dan Hak Kekayaan Intelektual-Universitas Sumatera Utara Jl. Universitas No. 8-10 Kampus USU, Medan Indonesia
(22)	Tanggal Penerimaan Permohonan Paten : 07 Januari 2025	(72)	Nama Inventor : Mersi Suriani Sinaga,ID
(30)	Data Prioritas : (31) Nomor (32) Tanggal (33) Negara	(74)	Nama dan Alamat Konsultan Paten :
(43)	Tanggal Pengumuman Paten : 06 Februari 2025		

(54) **Judul** KOMPOSISI BAHAN DALAM PEMBUATAN SENYAWA EPOKSI DARI MINYAK BIJI PEPAYA (Carica
Invensi : papaya L.)

(57) **Abstrak :**
Invensi ini berhubungan dengan komposisi bahan pada minyak biji pepaya (Carica papaya L.) yang dapat dibuat menjadi senyawa epoksi. Minyak biji pepaya dipilih karena menghasilkan senyawa epoksi yang ramah lingkungan yang dapat digunakan sebagai bahan aditif dalam pembuatan plastisizer, stabilizer pada PVC, anti microbial, pencegah korosi, bahan tambahan pada minyak pelumas serta dapat meningkatkan nilai tambah dari biji pepaya. Tujuan dari invensi ini adalah memberikan suatu komposisi bahan dalam pembuatan senyawa epoksi dari minyak biji pepaya (Carica papaya L.). Adapun komposisinya yaitu minyak biji pepaya yang mengandung asam lemak tak jenuh sebagai bahan utama sebanyak 100 gram, n-heksana 40 gram, asam asetat 15 gram, katalis asam sulfat (H₂SO₄) 2,5%, hidrogen peroksida (H₂O₂)30% 70 mL. proses pembuatan senyawa epoksi dilakukan dengan mengoksidasi ikatan rangkap pada asam lemak tak jenuh dalam minyak biji pepaya untuk membentuk gugus oksiran. Sehingga menghasilkan senyawa epoksi dengan bilangan oksigen oksiran 3,53, bilangan iodin 10,4058 dan konversi oksigen oksiran 73,7641%.

(20)	RI Permohonan Paten		
(19)	ID	(11)	No Pengumuman : 2025/S/00608
			(13) A
(51)	I.P.C : A 23L 17/20,A 23L 7/109		
(21)	No. Permohonan Paten : S00202413033		(71)
(22)	Tanggal Penerimaan Permohonan Paten : 14 November 2024		Nama dan Alamat yang Mengajukan Permohonan Paten : Institut Teknologi Sumatera Jl. Terusan Ryacudu, Way Huwi, Kec. Jati Agung, Kabupaten Lampung Selatan, Lampung 35365 Indonesia
(30)	Data Prioritas : (31) Nomor (32) Tanggal (33) Negara		(72)
(43)	Tanggal Pengumuman Paten : 06 Februari 2025		Nama Inventor : Adela Melati Thohiroh Ajima,ID Athalla Rania Insyra,ID Rocky Nusril,ID Isnaini Rahmadi,ID Wildan Suhartini,ID
			(74)
			Nama dan Alamat Konsultan Paten :

(54) **Judul** FORMULA MI KERING DENGAN TAMBAHAN IKAN Sphyaena jello
Invensi :

(57) **Abstrak :**
Konsumsi protein di Indonesia relatif rendah. Seseorang berisiko mengalami gangguan kesehatan apabila kurang mengonsumsi protein. Kandungan protein daging ikan Sphyaena jello sebesar 20,45% sehingga cocok untuk bahan baku pembuatan mi kering. Tekstur mi yang kenyal, rasa yang enak, dan harga yang terjangkau menjadikan mi menjadi salah satu alternatif pengganti nasi yang digemari di Indonesia. Selain itu, potensi ikan Sphyaena jello di Indonesia pada tahun 2021 mencapai 36.647 ton dan di Provinsi Lampung mencapai 1003,588 ton. Invensi ini berkaitan dengan formula mi kering dengan tambahan ikan Sphyaena jello yang terdiri dari daging ikan Sphyaena jello, tepung terigu protein tinggi, telur, minyak goreng (bahan olesan loyang saat pengovenan) dan garam. Produksi mi menggunakan formula tepung terigu dan daging ikan Sphyaena jello dengan perbandingan 85% dan 15%. Invensi ini menggunakan metode pengovenan dengan tujuan mengeringkan mi pada akhir proses pembuatan mi. Hal ini bertujuan agar mi memiliki umur simpan yang panjang dan dapat disimpan dalam suhu ruang. Selain itu, mi kering relatif lebih mudah dalam proses distribusi. Metode pengovenan dipilih agar mi yang dihasilkan tidak tinggi lemak.

(20) RI Permohonan Paten			
(19) ID	(11) No Pengumuman : 2025/S/00653	(13) A	
(51) I.P.C : A 21C 1/14,A 21C 1/06,A 21C 1/02			
(21) No. Permohonan Paten : S00202415623	(71) Nama dan Alamat yang Mengajukan Permohonan Paten : Universitas Bhayangkara Surabaya Jl. Ahmad Yani No.114, Ketintang Indonesia		
(22) Tanggal Penerimaan Permohonan Paten : 18 Desember 2024			
(30) Data Prioritas : (31) Nomor (32) Tanggal (33) Negara	(72) Nama Inventor : Prof. Dr. Saidah, ST., MT,ID Dr. Bambang Purahyudi, ST., MT,ID Dr. Amirullah, S.T., M.T.,ID Agus Kiswantonono, ST., MT,ID		
(43) Tanggal Pengumuman Paten : 07 Februari 2025	(74) Nama dan Alamat Konsultan Paten :		

(54) Judul Invensi : MESIN PENGADUK ADONAN BERBASIS INVERTER

(57) Abstrak :
Invensi ini mengenai suatu mesin pengaduk adonan dengan kecepatan yang bervariasi menggunakan inverter. Invensi pada mesin pengaduk adonan ini didesain mesin pengaduk adonan untuk kebutuhan produksi berjumlah banyak namun skala UMKM. Daya terpasang di lokasi UMKM maksimal 900 watt, untuk itu pengusul membuat mesin pengaduk adonan dengan daya 750 watt Untuk digunakan pada adonan yang encer, adonan sedang dan adonan kental atau berat seperti cake, kerupuk dll dengan kecepatan bervariasi menggunakan inverter sehingga dapat menghemat daya listrik. Mesin pengaduk adonan mempunyai dua pengaduk yang berbentuk spiral, terpasang horizontal dan satu pengaduk terpasang vertikal sehingga dapat menghasilkan adonan yang merata dan kalis. Semua body dan tempat adonan serta pengaduk terbuat dari bahan stainless steel sehingga tidak dapat berkarat, tidak menimbulkan polusi suara.

(20)	RI Permohonan Paten		
(19)	ID	(11) No Pengumuman : 2025/S/00657	(13) A
(51)	I.P.C : C 04B 3/00,C 04B 7/00,G 01N 33/00		
(21)	No. Permohonan Paten : S00202415640	(71)	Nama dan Alamat yang Mengajukan Permohonan Paten : Universitas Semarang Jalan Soekarno Hatta Tlogosari Semarang Indonesia
(22)	Tanggal Penerimaan Permohonan Paten : 18 Desember 2024	(72)	Nama Inventor : Dr. Anik Kustirini, S.T., M.Si,ID Ir. Bambang Purnijanto, M.T.,ID Ir. Diah Setyati Budiningrum, M.T.,ID
(30)	Data Prioritas : (31) Nomor (32) Tanggal (33) Negara	(74)	Nama dan Alamat Konsultan Paten :
(43)	Tanggal Pengumuman Paten : 07 Februari 2025		

(54) **Judul Invensi :** SISTEM CONFINED BETON GEOPOLIMER KOLOM SILINDER

(57) **Abstrak :**
 Invensi ini mengenai sistem confined beton geopolimer kolom silinder, lebih khusus lagi, invensi ini berhubungan dengan sistem pencampuran beton tanpa penggunaan semen dengan pemberian confined untuk peningkatan kekuatan beton geopolimer pada kolom silinder. Tujuan confined pada beton geopolimer adalah untuk mengontrol dan membatasi ekspansi lateral yang terjadi saat beton mengalami beban tekan. Dengan adanya confined, beton geopolimer dapat menahan beban tekan yang lebih besar karena elemen penguat tersebut membantu menghambat retakan atau deformasi berlebihan pada beton. Hal ini sangat penting untuk meningkatkan performa dan daya tahan struktur beton dalam kondisi beban tinggi atau dalam struktur yang memerlukan kapasitas beban yang lebih besar. Pengembangan material beton geopolimer yang diperkuat dengan tulangan confined memberi manfaat meningkatkan perilaku yang daktail, sehingga diharapkan mampu memberikan kontribusi terhadap ilmu pengetahuan khususnya bidang teknik sipil.

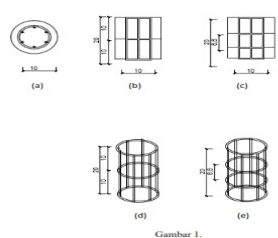

Gambar 1.

(20)	RI Permohonan Paten		
(19)	ID	(11)	No Pengumuman : 2025/S/00578
(13)	A		
(51)	I.P.C : A 23L 33/18,A 23L 33/105		
(21)	No. Permohonan Paten : S00202413017	(71)	Nama dan Alamat yang Mengajukan Permohonan Paten : BRIDA PROVINSI JAWA TENGAH JL. IMAM BONJOL NO. 190, KOTA SEMARANG, PROVINSI JAWA TENGAH Indonesia
(22)	Tanggal Penerimaan Permohonan Paten : 14 November 2024	(72)	Nama Inventor : Sarti Teresia Dasmasea,ID Elisa Apriliya Fatwasari,ID Oktaviana Putri Rahmawati,ID
(30)	Data Prioritas : (31) Nomor (32) Tanggal (33) Negara	(74)	Nama dan Alamat Konsultan Paten :
(43)	Tanggal Pengumuman Paten : 06 Februari 2025		
(54)	Judul Invensi :	FORMULA COOKIES HERBAL DAUN KELOR DAN TEMULAWAK	
(57)	Abstrak : FORMULA COOKIES HERBAL DAUN KELOR DAN TEMULAWAK Invensi ini mengenai produk cookies yang terbuat dari bahan herbal daun kelor dan temulawak. Penggunaan daun kelor dan temulawak sebagai olahan makanan mejadi salah satu bentuk pemanfaatan tanaman herbal. Produk ini menggunakan bahan-bahan yang mudah didapat dan murah sehingga dapat diterapkan sebagai salah satu bentuk usaha makanan. Tujuan invensi ini adalah mengenalkan produk yang memiliki nilai gizi dengan bahan dasar tanaman herbal. kelor mengandung vitamin C, vitamin A, kalsium, protein, kalium, dan zat besi. Sedangkan temulawak dengan khasiatnya sebagai karminativum (antiflatulen) dapat meningkatkan nafsu makan. Kedua tanaman tersebut diformulasi menjadi satu produk yang bernilai gizi tinggi dan merupakan produk yang mudah diaplikasikan dalam masyarakat.		

(20) RI Permohonan Paten

(19) ID

(11)

No Pengumuman : 2025/S/00475

(13) A

(51) I.P.C : H 04W 4/30,H 04W 4/021,H 04W 4/02,H 04W 64/00

(21) No. Permohonan Paten : S00202500298

(22) Tanggal Penerimaan Permohonan Paten :
13 Januari 2025

(30) Data Prioritas :
(31) Nomor (32) Tanggal (33) Negara

(43) Tanggal Pengumuman Paten :
04 Februari 2025

(71) Nama dan Alamat yang Mengajukan Permohonan Paten :

Wahana HKI Politeknik Negeri Jakarta
Ruang P3M Lantai 2 Gedung Direktorat Politeknik Negeri
Jakarta, Jalan Prof. Dr. G. A. Siwabessy Kampus UI Depok
Indonesia

(72) Nama Inventor :
Agus Wagyana, ID
Dandun Widhiantoro, ID

(74) Nama dan Alamat Konsultan Paten :

(54) Judul Invensi : SISTEM PELACAK POSISI OBJEK DI DALAM GEDUNG BERBASIS JARINGAN ZIGBEE MESH ADAPTIF

(57) Abstrak :

Invensi ini mengenai sistem dan metode untuk penentuan posisi objek di dalam gedung atau ruangan (indoor) dengan menggunakan jaringan Zigbee berbasis topologi mesh adaptif, yang mampu menyesuaikan diri dengan lingkungan melalui node dinamis dan metode fingerprinting. Sistem ini terdiri dari beberapa node Zigbee yang dapat beralih peran secara otomatis antara End Device dan Router, tergantung pada kekuatan sinyal dan kebutuhan jaringan. Setiap node melakukan pemindaian sinyal dari node tetangganya dan menyimpan data Received Signal Strength Indicator (RSSI) sebagai referensi dalam database fingerprinting. Data RSSI ini kemudian digunakan untuk menentukan posisi objek secara akurat berdasarkan pencocokan dengan data fingerprinting yang tersimpan. Invensi ini bertujuan untuk mengatasi kelemahan topologi bintang dan persegi yang statis, seperti blind spot dan kebutuhan perangkat tambahan, dengan membuat setiap node untuk berperan dinamis dalam jaringan. Topologi mesh adaptif bermanfaat untuk meningkatkan akurasi, efisiensi, dan keandalan dalam proses penentuan posisi objek, membuat cakupan yang lebih luas serta fleksibel di lingkungan indoor yang kompleks.

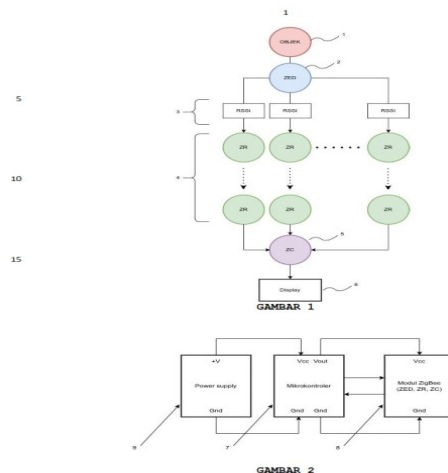

(20)	RI Permohonan Paten	(11)	No Pengumuman : 2025/S/00482	(13)	A
(19)	ID				
(51)	I.P.C : H 04W 12/37,H 04W 8/08				
(21)	No. Permohonan Paten : S00202411719	(71)	Nama dan Alamat yang Mengajukan Permohonan Paten : Direktorat Inovasi dan Kawasan Sains dan Teknologi Universitas Brawijaya Gedung Layanan Bersama Lantai 2 Universitas Brawijaya, Jl. Veteran Malang 65145, Indonesia Indonesia		
(22)	Tanggal Penerimaan Permohonan Paten : 24 Oktober 2024				
(30)	Data Prioritas : (31) Nomor (32) Tanggal (33) Negara	(72)	Nama Inventor : Dr. Sujarwoto, S.IP, M.Si, M.PA, Prof. Dr. dr. Sri Andarini, Ph.D,ID M.Kes,ID Dr. Ismiarta Aknuranda, S.T., M.Sc, dr. Asri Maharani, M.MRS., Ph.D,ID Ph.D.,ID Dr. Holipah,ID Muhammad Ainurrohman, M.Kes,ID Rindi Ardika Melsalasa Sahputri, S.E, M.M.PT,ID		
(43)	Tanggal Pengumuman Paten : 05 Februari 2025	(74)	Nama dan Alamat Konsultan Paten :		

(54) **Judul** SISTEM ASESMEN SKRINING MANDIRI
Invensi :

(57) **Abstrak :**
Sistem Asesmen Skrining Mandiri adalah sebuah sistem seluler yang dirancang untuk memfasilitasi skrining mandiri COVID-19 di Indonesia, khususnya di daerah pedesaan. sistem seluler ini memungkinkan kader kesehatan desa untuk memantau status kesehatan warga, mengumpulkan data gejala, dan mengintegrasikannya dengan tenaga medis serta dinas kesehatan setempat. Melalui pendekatan ini, Sistem Asesmen Skrining Mandiri mendukung upaya pencegahan dan penanganan COVID-19 secara berkelanjutan. Sistem Asesmen Skrining Mandiri dikembangkan berdasarkan pengalaman dari teknologi SMARTHealth Cardiovascular yang sebelumnya berhasil diterapkan di Indonesia. Sistem seluler ini terdiri dari tiga komponen utama: E-Kader, E-Dokter, dan sistem ADMIN untuk konsolidasi data. Implementasi Sistem Asesmen Skrining Mandiri di 390 desa di Kabupaten Malang melibatkan pelatihan bagi dokter dan perawat di Puskesmas, dengan tujuan mempercepat skrining, rujukan pasien berisiko tinggi, dan menurunkan tingkat kematian akibat COVID-19. Evaluasi keberhasilan program dilakukan melalui analisis RE-AIM yang mencakup jangkauan, efektivitas, adopsi, implementasi, dan pemeliharaan. Sistem Asesmen Skrining Mandiri diharapkan menjadi bagian integral dari sistem kesehatan Indonesia, tidak hanya untuk COVID-19, tetapi juga sebagai model skrining penyakit menular lainnya.

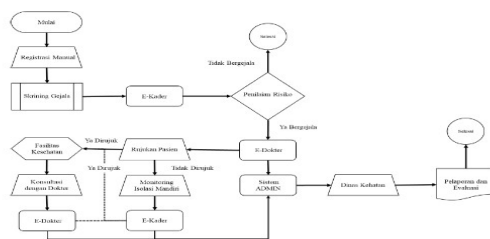

Gambar 6

(20)	RI Permohonan Paten		
(19)	ID	(11) No Pengumuman : 2025/S/00467	(13) A
(51)	I.P.C : G 06F 17/28,G 06F 17/22,G 06F 40/20,G 06Q 50/20		
(21)	No. Permohonan Paten : S00202404265	(71)	Nama dan Alamat yang Mengajukan Permohonan Paten : Universitas Udayana Jl. PB Sudirman No 1 Gedung Cakra Vidya Usadha Lt. 1 UNUD Denpasar Indonesia
(22)	Tanggal Penerimaan Permohonan Paten : 15 Mei 2024	(72)	Nama Inventor : Cokorda Rai Adi Pramatha, ST.,MM., I Wayan Kasu Wardana,ID PhD,ID Ida Bagus Ary Indra Iswara,ID Dewa Ayu Carma Citrawati,ID Yudho Giri Sucahyo,ID I Wayan Arka,ID
(30)	Data Prioritas : (31) Nomor (32) Tanggal (33) Negara	(74)	Nama dan Alamat Konsultan Paten :
(43)	Tanggal Pengumuman Paten : 04 Februari 2025		

(54)	Judul Invensi :	SISTEM AKSARA BALI SEBAGAI NAMA DOMAIN DI INTERNET
------	------------------------	---

(57)	Abstrak : Invensi ini umumnya terkait dengan jaringan komunikasi melalui media Internet. Lebih khusus lagi, penemuan ini berkaitan dengan metode untuk mengakomodasi sistem Aksara Bali (yang bukan bahasa Inggris dan menggunakan huruf non-latin) sebagai nama domain di Internet untuk menangani dan mengarahkan akses entitas jaringan komunikasi, khususnya di World Wide Web (WWW) atau Internet. Sistem Aksara Bali sebagai nama domain di Internet terdiri dari huruf konsonan (Aksara Wreastra dan Aksara Swalalita) yang berjumlah 30 aksara Bali, huruf vokal (Aksara Suara) yang berjumlah 28 aksara Bali, dan tanda yang berjumlah 4 aksara Bali. Nama domain Internet dengan Aksara Bali yang telah sesuai dengan spesifikasi/aturan yang ditetapkan pada klaim paten ini dapat didaftarkan kepada pihak pendaftar (registrant) domain agar dapat digunakan oleh publik
------	---

(20)	RI Permohonan Paten		
(19)	ID	(11)	No Pengumuman : 2025/S/00507
			(13) A
(51)	I.P.C : B 01J 19/00,C 07C 3/00,C 08B 15/00,C 08H 7/00		
(21)	No. Permohonan Paten : S00202407931	(71)	Nama dan Alamat yang Mengajukan Permohonan Paten : P3M Politeknik Negeri Malang Jl. Soekarno Hatta No.9 Indonesia
(22)	Tanggal Penerimaan Permohonan Paten : 15 Agustus 2024	(72)	Nama Inventor : Heny Dewajani, ID Dyah Ratna Wulan , ID Dwina Moentamaria , ID Rosita Dwi Chrisnandari , ID Nur Aini Rahmad , ID
(30)	Data Prioritas : (31) Nomor (32) Tanggal (33) Negara	(74)	Nama dan Alamat Konsultan Paten :
(43)	Tanggal Pengumuman Paten : 05 Februari 2025		

(54) **Judul** METODE PEMBUATAN NATRIUM LIGNOSULFONAT DARI LIMBAH KULIT KOPI MELALUI PROSES
Invensi : SULFONASI TIDAK LANGSUNG

(57) **Abstrak :**
 Produksi kopi di Indonesia meningkat setiap tahunnya sehingga menghasilkan limbah pada saat proses pengolahan biji kopi. Salah satu limbah yang dihasilkan berupa kulit kopi. Limbah kulit kopi dapat digunakan sebagai bahan baku pembuatan natrium lignosulfonat (NLS) karena mengandung lignin 33,79%. Tujuan pembuatan NLS untuk menganalisis pengaruh suhu dan waktu reaksi sulfonasi terhadap karakteristik dan konsentrasi NLS. Pembuatan NLS dilakukan melalui proses sulfonasi tidak langsung, yaitu limbah kulit kopi yang telah kering dan halus dilakukan isolasi lignin untuk mengetahui kadar lignin pada limbah kulit kopi. Tahapan dalam pembuatan NLS yaitu proses isolasi lignin dan reaksi sulfonasi pembuatan NLS. Variabel bebas yang digunakan adalah suhu reaksi sulfonasi 80, 90, dan 100°C dan waktu reaksi sulfonasi 1, 2, dan 3 jam. Pengujian berupa analisis kadar lignin hasil isolasi dengan metode klason, analisis konsentrasi NLS menggunakan spektrofotometer UV-Vis, dan analisis karakteristik NLS pada kelarutan dalam air, air - minyak dan pH. Didapatkan hasil NLS dengan konsentrasi terendah pada reaksi sulfonasi suhu 80°C selama 1 jam sebesar 239,9684 mg/L sedangkan konsentrasi tertinggi pada reaksi sulfonasi suhu 100°C selama 3 jam sebesar 945,4851 mg/L maka dapat disimpulkan bahwa semakin tinggi dan lama waktu reaksi sulfonasi maka konsentrasi NLS semakin tinggi.

(20)	RI Permohonan Paten		
(19)	ID	(11) No Pengumuman : 2025/S/00658	(13) A
(51)	I.P.C : A 61L 2/04,B 08B 3/00,C 12M 1/00		
(21)	No. Permohonan Paten : S00202415661	(71)	Nama dan Alamat yang Mengajukan Permohonan Paten : DRPM Universitas Negeri Yogyakarta Jl. Colombo No.1, Karang Malang, Caturtunggal, Kec. Depok, Kabupaten Sleman, Daerah Istimewa Yogyakarta 55281, Depok, Sleman, Di Yogyakarta Indonesia
(22)	Tanggal Penerimaan Permohonan Paten : 18 Desember 2024	(72)	Nama Inventor : Agus Widyianto,ID Muhkamad Wakid,ID Asri Widowati,ID Kurniawan Sigit Wahyudi,ID
(30)	Data Prioritas : (31) Nomor (32) Tanggal (33) Negara	(74)	Nama dan Alamat Konsultan Paten :
(43)	Tanggal Pengumuman Paten : 07 Februari 2025		

(54) **Judul Invensi :** METODE STERILISASI BAKTERI DENGAN PANAS GAS BUANG

(57) **Abstrak :**
Invensi ini berhubungan dengan proses sterilisasi bakteri dengan memanfaatkan panas dari gas buang kendaraan yang biasanya terbuang tanpa digunakan. Metode ini dirancang secara inovatif untuk menangkap panas gas buang yang dihasilkan oleh mesin kendaraan, mengalirkannya ke ruang sterilisasi, dan menggunakan suhu tinggi yang dihasilkan untuk membunuh bakteri dan mikroorganisme secara efektif. Ruang sterilisasi telah didesain khusus dengan material dan bentuk yang optimal untuk menerima, menyimpan, dan mendistribusikan panas secara merata, memastikan bahwa seluruh area yang disterilisasi terkena suhu yang dibutuhkan untuk efektivitas maksimal. Proses ini juga menggunakan pengendali suhu otomatis yang memantau suhu dalam ruang sterilisasi dan mengatur aliran gas buang untuk menjaga kondisi optimal. Dengan pemantauan dan pengaturan otomatis ini, invensi memastikan suhu tidak terlalu tinggi sehingga menghemat energi, tetapi tetap cukup untuk membunuh bakteri dengan cepat dan efektif. Keuntungan utama dari invensi ini adalah pemanfaatan panas limbah yang ada sebagai sumber energi utama, mengurangi ketergantungan pada sumber energi eksternal, serta menurunkan biaya operasional yang biasanya dibutuhkan dalam proses sterilisasi tradisional yang memerlukan pemanasan tambahan. Selain itu, karena memanfaatkan panas yang seharusnya terbuang, metode ini memberikan solusi yang lebih ramah lingkungan, mendukung tujuan keberlanjutan dengan mengurangi jejak karbon dari proses sterilisasi.

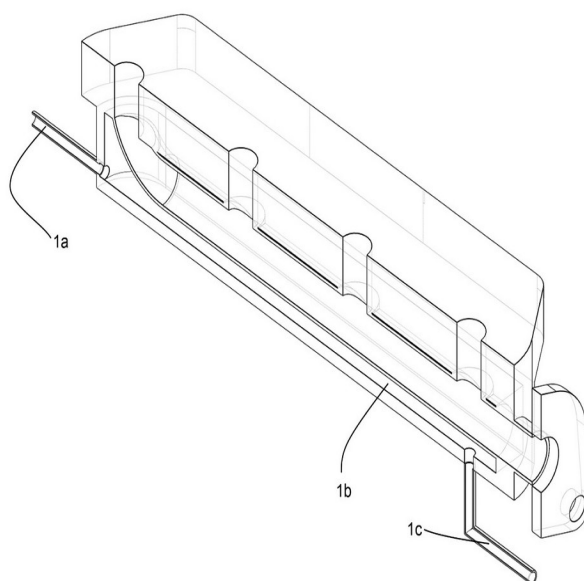

(20)	RI Permohonan Paten	(11)	No Pengumuman : 2025/S/00560	(13)	A
(19)	ID				
(51)	I.P.C : F 23D 14/66,F 23D 17/00,F 23R 3/00				
(21)	No. Permohonan Paten : S00202500459	(71)	Nama dan Alamat yang Mengajukan Permohonan Paten : PT. INTI SINERGI FORMULA JL. RAYA JONGGOL NO. 37 BOGOR 16830 INDONESIA Indonesia		
(22)	Tanggal Penerimaan Permohonan Paten : 15 Januari 2025	(72)	Nama Inventor : YULINAR ROMADHONI, ST,ID		
(30)	Data Prioritas : (31) Nomor (32) Tanggal (33) Negara	(74)	Nama dan Alamat Konsultan Paten :		
(43)	Tanggal Pengumuman Paten : 06 Februari 2025				

(54) **Judul Invensi :** MODUL PENGUBAH CAIRAN JADI GAS PEMBAKARAN

(57) **Abstrak :**
 Invensi ini berhubungan dengan suatu Modul Pengubah Cairan Jadi Gas Pembakaran (Gas energi Serum/GES) yang merupakan inovasi dalam bidang teknik konversi energi yang dirancang untuk mengubah cairan serum menjadi Gas Energi Serum (GES) melalui proses elektrolisis. Invensi ini berfokus pada pengembangan teknologi yang efisien dan ramah lingkungan, yang bertujuan untuk menyediakan sumber energi alternatif yang dapat digunakan dalam berbagai aplikasi, termasuk transportasi, industri, dan rumah tangga. Dengan meningkatnya kebutuhan akan energi yang bersih dan berkelanjutan, modul ini menawarkan solusi yang menjanjikan untuk mengatasi tantangan energi global saat ini. Keunggulan invensi ini mencakup beberapa aspek penting. Pertama, proses konversi yang efisien dan ramah lingkungan menghasilkan gas yang dapat digunakan sebagai bahan bakar alternatif dengan emisi yang lebih rendah, mendukung upaya global untuk mengurangi dampak perubahan iklim. Kedua, sistem kontrol listrik yang canggih memastikan bahwa proses elektrolisis berjalan dengan aman dan efisien, dengan pemantauan suhu, tekanan, dan arus listrik yang terintegrasi. Ketiga, fitur keamanan yang terintegrasi, termasuk sensor untuk mendeteksi kebocoran gas dan sistem pemadam otomatis, memberikan kepercayaan lebih kepada pengguna dalam operasional modul ini.

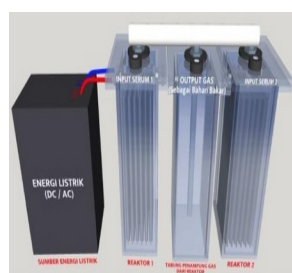

Gambar 1

(20)	RI Permohonan Paten		
(19)	ID	(11) No Pengumuman : 2025/S/00490	(13) A
(51)	I.P.C : A 61L 27/18,B 29C 64/106		
(21)	No. Permohonan Paten : S00202307013	(71)	Nama dan Alamat yang Mengajukan Permohonan Paten : UNIVERSITAS AIRLANGGA Gedung AUP Lt. 2, Kampus C Universitas Airlangga Indonesia
(22)	Tanggal Penerimaan Permohonan Paten : 01 Agustus 2023	(72)	Nama Inventor : Dr. Prihartini Widiyanti, drg., M.Kes., S.Bio,ID Mustika Ainun Sabrina, S.T.,ID
(30)	Data Prioritas : (31) Nomor (32) Tanggal (33) Negara	(74)	Nama dan Alamat Konsultan Paten :
(43)	Tanggal Pengumuman Paten : 05 Februari 2025		
(54)	Judul	FORMULASI PERANCAH PENCETAKAN 3D POLIKAPROLAKTON HIDROGEL SILK FIBROIN-KITOSAN	
	Invensi :	SEBAGAI PENANGANAN DEFEK MENISKUS LUTUT	

(57) **Abstrak :**

Invensi ini berkaitan dengan formulasi dalam pembuatan perancah untuk menangani permasalahan defek meniskus lutut. Dimana perancah terbuat dari POLIKAPROLAKTON yang dicetak secara 3D menggunakan metode Fused Deposition Modelling (FDM), yang kemudian dilapisi oleh hidrogel silk fibroin-Chitosan. Lapisan hidrogel terbuat dari kitosan 1,5%(b/v), silk fibroin 2%(b/v) yang disintesis dari kepompong ulat sutera (*Bombyx morii*), serta Na-CMC 3%(b/v) yang berfungsi sebagai agen ikat silang dalam pembentukan hidrogel. Konsentrasi rasio volume campuran pembentuk hidrogel SF:CS:Na-CMC sebesar 1:5:5 (v/v). Hasil invensi ini ditemukan sesuai dengan standar uji yang ada. Ukuran pori yang dihasilkan berkisar antara 5,90-22,16 µm yang dapat mendukung pertumbuhan dan diferensiasi sel. viabilitas sel sebesar 67,15% (tidak toksik), derajat swelling sebesar 25,13% sesuai dengan sifat swelling perancah pada aplikasi meniskus, serta waktu degradasi hidrogel selama 3,5 bulan sesuai dengan waktu penyembuhan defek meniskus lutut. Modulus tarik sebesar 31,80 ± 3,14 MPa yang mendekati meniskus asli manusia dalam arah radial. Hasil ini menunjukkan bahwa 3DP PCL hidrogel silk fibroin-chitosan dengan formulasi tersebut memiliki potensi yang baik sebagai perancah pada penanganan defek meniskus lutut.

(20)	RI Permohonan Paten	(11)	No Pengumuman : 2025/S/00539	(13)	A
(19)	ID				
(51)	I.P.C : A 61C 7/02,A 61C 7/00				
(21)	No. Permohonan Paten : S00202500312	(71)	Nama dan Alamat yang Mengajukan Permohonan Paten :		
(22)	Tanggal Penerimaan Permohonan Paten : 13 Januari 2025		UNIVERSITAS TELKOM Bandung Techno Park, Jl. Telekomunikasi, Terusan Buah Batu Indonesia		
(30)	Data Prioritas :	(72)	Nama Inventor :		
(31)	Nomor	(32)	Drg. DIDI WAHYUDI, M.H.Kes,ID		
		(33)	Kombes Pol. Drg. IWANSYAH, SP.Ort,ID		
			Drg. LENA LIA NAPITUPULU, M.M.RS,ID		
(43)	Tanggal Pengumuman Paten : 06 Februari 2025	(74)	Nama dan Alamat Konsultan Paten :		

(54) **Judul** ALAT PEMANDU KEPARALELAN BRACKET ORTODONTIK POSTERIOR
Invensi :

(57) **Abstrak :**

Perawatan ortodontik dikenal sebagai prosedur kedokteran gigi yang memerlukan waktu yang lama. Salah satu tujuan dari perawatan ini adalah untuk meningkatkan kepercayaan diri individu yang belum puas dengan susunan gigi yang dimilikinya. Gigi anterior merupakan bagian gigi yang paling mudah terlihat oleh orang lain yang susunannya berpotensi mempengaruhi kepercayaan diri. Mempercepat durasi perawatan ortodontik tidak dapat dilakukan dengan cara mendorong atau menarik gigi dengan sangat kuat karena hal ini akan berpengaruh terhadap kesehatan gigi dan jaringan sekitarnya. Fokus pada koreksi gigi anterior mungkin dapat dilakukan jika pasien memiliki gigi posterior yang relatif baik dan hanya mengeluhkan mengenai susunan gigi anterior. Tidak menggerakkan gigi posterior dan hanya berusaha mengubah posisi gigi anterior adalah salah satu cara yang aman untuk mempercepat perawatan ortodontik. Alat pemandu keparalelan bracket posterior diciptakan untuk memandu pemasangan bracket pada gigi posterior sehingga berada pada keparalelan yang optimal dimana kawat ortodontik yang direkatkan pada bracket posterior tersebut benar-benar membentuk garis lurus, tidak berbelok atau tertekuk. Hal ini mampu menjadikan gigi posterior sebagai penjangkar untuk koreksi gigi anterior tanpa melibatkan pergerakan pada gigi posterior.

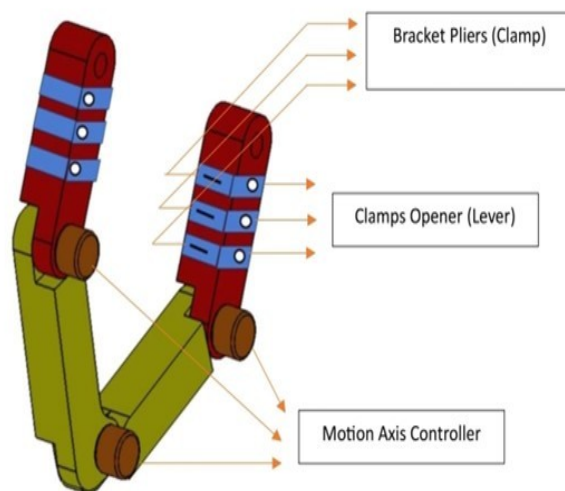

(20)	RI Permohonan Paten		
(19)	ID	(11) No Pengumuman : 2025/S/00512	(13) A
(51)	I.P.C : G 01K 1/143,G 01W 1/02,G 08C 13/00		
(21)	No. Permohonan Paten : S00202500342	(71)	Nama dan Alamat yang Mengajukan Permohonan Paten : LPPM Universitas Syiah Kuala Jalan Teuku Nyak Arief Gedung Kantor Pusat Administrasi Sayap Selatan Lantai 2 Indonesia
(22)	Tanggal Penerimaan Permohonan Paten : 13 Januari 2025	(72)	Nama Inventor : Zakaria, S.Si, M.Si,ID Dr. M. Syukri Surbakti, S.Si, M.Si.,ID Nurhanif, S.Kom, M.T,ID
(30)	Data Prioritas : (31) Nomor (32) Tanggal (33) Negara	(74)	Nama dan Alamat Konsultan Paten :
(43)	Tanggal Pengumuman Paten : 05 Februari 2025		
(54)	Judul	ALAT PEMANTAU KECEPATAN DAN ARAH ANGIN DENGAN PENGIRIMAN DATA KE PLATFORM WEB	
	Invensi :	MELALUI MODEM GSM/GPRS	
(57)	Abstrak : Invensi ini berhubungan dengan suatu alat untuk memantau cuaca dengan sensor arah angin dan kecepatan angin. Alat ini terdiri dari mikrokontroler dengan layar output yang mengakusisi data dari sensor arah angin dan sensor kecepatan angin. Alat ini di tempat di tiang dengan memasang tiang penyangga dan box panelnya di bawah tiang. Alat ini bisa memantau cuaca di daerah terpencil karena menggunakan media transmisi modem GSM/GPRS dan data bisa diteampilkan di web.		

(20)	RI Permohonan Paten	(11)	No Pengumuman : 2025/S/00599	(13)	A
(19)	ID				
(51)	I.P.C : A 61B 5/097,A 61B 5/00,G 16Y 40/20				
(21)	No. Permohonan Paten : S00202409907	(71)	Nama dan Alamat yang Mengajukan Permohonan Paten :		
(22)	Tanggal Penerimaan Permohonan Paten : 25 September 2024		Septriandi Wirayoga Perumahan Landungsari Permai C-15 Malang, Kel. Landungsar, Kec. Dau, Kabupaten Malang Indonesia		
(30)	Data Prioritas :	(72)	Nama Inventor :		
(31) Nomor	(32) Tanggal	(33) Negara	Septriandi Wirayoga, ID		
1	06 Agustus 2024	ID			
(43)	Tanggal Pengumuman Paten : 06 Februari 2025	(74)	Nama dan Alamat Konsultan Paten :		

(54) **Judul** SPARKA : Alat Diagnosa PPOK (penyakit paru obstruktif kronis) Melalui Peakflow dan Gas Expirasi
Invensi : Berbasis Expert System

(57) **Abstrak :**
Faktor utama PPOK umumnya disebabkan oleh merokok, polusi udara, dan faktor genetik. Untuk diagnosis yang efektif, terutama di daerah dengan fasilitas kesehatan terbatas, dikembangkan alat diagnostik bernama Sparka. Sparka menggunakan teknologi peak flow, analisis gas ekspirasi, dan sistem pakar dengan metode forward chaining untuk diagnosis PPOK yang akurat. Saat ini, penanganan diagnosis PPOK umumnya menggunakan alat spirometri. Pada alat spirometri hanya mengukur nilai FEV dan FVC, memerlukan tenaga ahli dalam pengoperasian dan penggunaannya, serta hasil pemeriksaan hasil diagnosis PPOK tidak ditampilkan secara langsung, melainkan memerlukan waktu untuk disampaikan. Selain itu, alat spirometri masih terbatas jangkauannya, terutama pada daerah-daerah terpencil. Sparka menawarkan solusi diagnosis PPOK yang lebih mudah, efisien, dan terjangkau, meningkatkan aksesibilitas, dan mengurangi biaya pemeriksaan. Dilengkapi dengan sensor flow meter untuk mengukur FEV dan FVC, sensor MQ-7 untuk deteksi karbon monoksida, serta sensor fingerprint untuk autentikasi pengguna. Alat Sparka juga memiliki aplikasi android dan cloud database yang terhubung untuk menampilkan data.

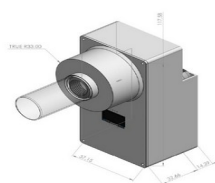

Gambar 1 Tampak Depan Dari Alat Sparka
Alat diagnosa PPOK dengan layar OLED dan corong medis sebagai media tiup alat.

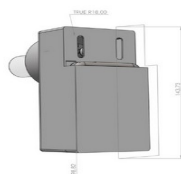

Gambar 2 Tampak Belakang Alat Sparka
Alat diagnosa PPOK dengan Power bank dan 2 lubang sirkulasi udara

(20)	RI Permohonan Paten		
(19)	ID	(11)	No Pengumuman : 2025/S/00665
			(13) A
(51)	I.P.C : A 23K 10/00,A 23K 40/00,A 23K 50/00		
(21)	No. Permohonan Paten : S00202411233		(71)
(22)	Tanggal Penerimaan Permohonan Paten : 16 Oktober 2024		Nama dan Alamat yang Mengajukan Permohonan Paten : Universitas Udayana JI PB Sudirman No 1 Gedung Cakra Vidya Usadha lt. 1 UNUD Denpasar Indonesia
(30)	Data Prioritas : (31) Nomor (32) Tanggal (33) Negara		(72)
(43)	Tanggal Pengumuman Paten : 07 Februari 2025		Nama Inventor : Dr. Ir. I Nyoman Tirta Ariana. MS. IPU.ASEAN Enq,ID Dr. I Nyoman Sumerta Miwada,sPt., MP.,ID Dr. Ir. Ni Luh Putu Sriyani, SPt . , MP. IPU. ASEAN Eng,ID
		(74)	Nama dan Alamat Konsultan Paten :

(54) **Judul Invensi :** PRODUK KONSENTRAT LIMBAH PETERNAKAN AYAM PEDAGING ("KPLA")

(57) **Abstrak :**
 Invensi ini berkaitan dengan formulasi konsentrat dengan bahan dari limbah peternakan ayam pedaging sistem Closed House dengan kapasitas 20.000 ekor milik Fakultas Peternakan, Uiniversitas Udayana, Badung-Bali. Formulasi konsentrat limbah peternakan ayam pedaging yang disingkat "KPLA" dapat menggantikan penggunaan konsentrat komersial dalam penyusunan ransum dengan pemenuhan asupan protein dan energi yang baik dan dapat memaksimalkan produksi ternak. Formulasi konsentrat ("KPLA") dibuat dengan menggunakan bahan 33,3% tepung daging ayam afkir - mati dan 66,7% tepung litter terfermentasi. Produk invensi ini dikemas dengan baik, dengan menampilkan hasil uji laboratorium tentang kandungan nutrisinya. Peternak bisa menggunakan sesuai kebutuhan jenis ternak yang dipelihara.

(20)	RI Permohonan Paten		
(19)	ID	(11) No Pengumuman : 2025/S/00568	(13) A
(51)	I.P.C : A 23L 33/18,A 23L 33/105		
(21)	No. Permohonan Paten : S00202500404	(71)	Nama dan Alamat yang Mengajukan Permohonan Paten : Universitas Jenderal Achmad Yani Yogyakarta Jalan Siliwangi, Ringroad Barat Indonesia
(22)	Tanggal Penerimaan Permohonan Paten : 15 Januari 2025	(72)	Nama Inventor : Nur'Aini Purnamaningsih, S.Si., M.Sc.,ID Suwarno, S.Kep., Ns., MNS.,ID Retnosyari Septiyani, S.T.P., M.Sc.,ID
(30)	Data Prioritas : (31) Nomor (32) Tanggal (33) Negara	(74)	Nama dan Alamat Konsultan Paten :
(43)	Tanggal Pengumuman Paten : 06 Februari 2025		

(54) **Judul Invensi :** FORMULASI MORINGA COOKIES SEBAGAI PANGAN FUNGSIONAL PENCEGAH ANEMIA

(57) **Abstrak :**
Invensi ini berkaitan dengan formulasi moringa cookies sebagai pangan fungsional pencegah anemia yang memiliki formulasi yang terdiri dari bubuk kelor 10 gram, butter 60 gram, telur 1 butir, terigu 190 gram, maizena 100 gram, Baking Powder 1,5 gram, susu bubuk 15 gram, gula pasir 100 gram, dan choco chips 60 gram. Invensi moringa cookies ini mempunyai penciri dengan menggunakan tambahan bubuk kelor yang merupakan salah satu tanaman yang memiliki potensi sebagai pangan fungsional pencegah anemia. Kadar Fe dari bubuk kelor digunakan pada moringa cookies yang dihasilkan dari invensi ini sebesar 146 mg/takaran saji 25 gram moringa cookies.

(20)	RI Permohonan Paten		
(19)	ID	(11) No Pengumuman : 2025/S/00595	(13) A
(51)	I.P.C : H 01M 6/16,H 01M 8/16		
(21)	No. Permohonan Paten : S00202413013		(71) Nama dan Alamat yang Mengajukan Permohonan Paten :
(22)	Tanggal Penerimaan Permohonan Paten : 14 November 2024		Lembaga Penelitian dan Pengabdian Kepada Masyarakat Universitas Islam Negeri Sultan Syarif Kasim Riau JL. HR. Subrantas KM.15 No.155 Indonesia
(30)	Data Prioritas :		(72) Nama Inventor :
(31) Nomor	(32) Tanggal	(33) Negara	Yusbarina,ID Zona Octarya,ID
(43)	Tanggal Pengumuman Paten : 06 Februari 2025		(74) Nama dan Alamat Konsultan Paten :

(54) **Judul** LAMPU SEL VOLTA TANAH GAMBUT
Invensi :

(57) **Abstrak :**
 Invensi ini mengenai pemanfaatan tanah gambut menjadi sumber energi listrik. Dimana, jenis bakteri yang ada di dalam tanah gambut, jenis rangkaian listrik sel volta, jumlah sel volta yang dirangkai dan jenis elektroda mempengaruhi kemampuan sel volta tanah gambut menghasilkan arus listrik. Desain alat sel volta tanah gambut adalah menggunakan elektroda C-Zn, sel volta dirangkai secara seri dengan memperbanyak jumlah sel, dan elektrolit tanah gambut disimpan dalam wadah plastik tertutup untuk memberikan kondisi anaerob. Sel volta tanah gambut 24 sel menghasilkan 40,6 Volt dan dapat menyalakan lampu LED 12V dengan terang selama 480 jam. Rangkaian sel volta dijadikan sebagai lampu emergency dengan desain yang menarik

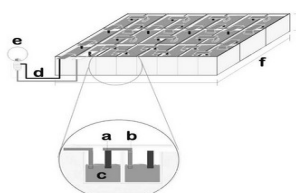

GAMBAR 1



GAMBAR 2

(20)	RI Permohonan Paten		
(19)	ID	(11) No Pengumuman : 2025/S/00591	(13) A
(51)	I.P.C : A 61B 5/02,A 61B 8/00,A 61P 15/00		
(21)	No. Permohonan Paten : S00202409673	(71)	Nama dan Alamat yang Mengajukan Permohonan Paten : Sekolah Tinggi Ilmu Kesehatan Ngudia Husada Madura Jl. RE Martadinata No. 45 Indonesia
(22)	Tanggal Penerimaan Permohonan Paten : 23 September 2024	(72)	Nama Inventor : Dr. Zakkuyatus Zainiyah, M.Keb,ID Dr. Eny Susanti, M.Keb,ID Novita Wulandari, M.Keb,ID
(30)	Data Prioritas : (31) Nomor (32) Tanggal (33) Negara	(74)	Nama dan Alamat Konsultan Paten :
(43)	Tanggal Pengumuman Paten : 06 Februari 2025		

(54)	Judul	PRODUK DETEKSI DINI RESIKO PREEKLAMPSI BERBASIS PEMERIKSAAN POLIMORPHSM DAN
	Invensi :	BIOMARKER DARAH DAN URINE

(57) **Abstrak :**
 Deteksi dini resiko preeklampsia sudah banyak dilakukan dengan berbagai macam cara diantaranya adalah pemeriksaan tekanan darah dengan menilai hasil dari anamneses ibu hamil, pemeriksaan Rool Over Test (ROT), Mean Arterial Pressure (MAP) dan Index Massa Tubuh (IMT), selain pemeriksaan tekanan darah dan berat badan, banyak marker yang sudah diteliti diantaranya dari hasil pemeriksaan darah dan urine, sampai saat ini belum diketahui secara pasti penyebab dari preeklampsia, pemeriksaan ini terus dikembangkan melalui pemeriksaan genetik dan marker yang lainnya. Pada deteksi dini resiko preeklampsia dilakukan pengambilan sampel darah dan urine, sampel darah untuk mendeteksi polymorpisme dari plasma dan serum darah untuk pemeriksaan berbagai macam sitokin sebagai penanda dari preeklampsia, dan sampel urine untuk mendeteksi marker atau sitokin yang bisa dinilai melalui urine. Invensi ini menghasilkan suatu hasil deteksi dini untuk preeklampsia, seperti deteksi polymorpisme spesifik pada gen ACE dan FTO, dan hasil marker dari pemeriksaan kortisol di urine dan ACE di darah serum. Dengan demikian diharapkan dari hasil deteksi genetik dan beberapa marker yang diperiksa akan menjadi acuan untuk salah satu marker sebagai penanda preeklampsia, sehingga bisa memberikan pencegahan pada ibu hamil supaya tidak terjadi preeklampsia.

(20)	RI Permohonan Paten		
(19)	ID	(11)	No Pengumuman : 2025/S/00598
			(13) A
(51)	I.P.C : A 61K 36/53,A 61P 1/04		
(21)	No. Permohonan Paten : S00202409870		(71)
(22)	Tanggal Penerimaan Permohonan Paten : 25 September 2024		Nama dan Alamat yang Mengajukan Permohonan Paten : Universitas Muslim Indonesia Jl. Urip Sumohardjo Km.05 Indonesia
(30)	Data Prioritas : (31) Nomor (32) Tanggal (33) Negara		(72)
(43)	Tanggal Pengumuman Paten : 06 Februari 2025		Nama Inventor : Dr. apt. Mirawati. S.Si., M.Si,ID apt. Iskandar Zulkarnain. S. Farm,ID apt. Nurlina. S.Si., M.Si,ID
		(74)	Nama dan Alamat Konsultan Paten :
(54)	Judul	FORMULASI SIRUP EKSTRAK DAUN MIANA (Coleus scutellarioides (l) benth) SEBAGAI OBAT TUKAK	
	Invensi :	LAMBUNG	

(57) **Abstrak :**
 Invensi ini mengenai formulasi sirup ekstrak daun miana sebagai obat tukak lambung, lebih khusus lagi, invensi ini berhubungan dengan pembuatan sirup dari infus daun miana dalam bentuk sediaan sirup untuk mengobati tukak lambung. Efek anti tukak lambung atau efek perlindungan lambung dari infus daun miana telah diuji secara praklinis menggunakan tikus putih jantan galur Wistar Albino. Hasil uji praklinis menunjukkan bahwa sirup infus daun miana dengan konsentrasi 2,8% mampu memberikan khasiat yang nyata sebagai obat pada penyakit tukak lambung dengan memberikan perlindungan pada lapisan mukosa lambung yang diserang oleh penyebab penyakit tukak lambung. Sediaan sirup daun miana juga telah memenuhi syarat mutu Farmakope Indonesia.

(20)	RI Permohonan Paten	(11)	No Pengumuman : 2025/S/00525	(13)	A
(19)	ID				
(51)	I.P.C : G 06F 8/77,G 06F 11/36,G 06N 10/00				
(21)	No. Permohonan Paten : S00202500485	(71)	Nama dan Alamat yang Mengajukan Permohonan Paten :		
(22)	Tanggal Penerimaan Permohonan Paten : 16 Januari 2025		UNIVERSITAS TELKOM Bandung Techno Park, Jl. Telekomunikasi, Terusan Buah Batu Indonesia		
(30)	Data Prioritas :	(72)	Nama Inventor :		
(31) Nomor	(32) Tanggal	(33) Negara	DANA SULISTIYO KUSUMO,ID ROSA RESKA RISKIANA,ID AQILA FITRI ALITU,ID		
(43)	Tanggal Pengumuman Paten : 06 Februari 2025	(74)	Nama dan Alamat Konsultan Paten :		

(54) **Judul Invensi :** METODE KATALOGISASI KASUS UJI PENGUJIAN PERANGKAT LUNAK BERBASIS DOKUMEN

(57) **Abstrak :**

Invensi ini berkaitan dengan metode pembuatan dan penggunaan kasus uji perangkat lunak yang disimpan dalam katalog kasus uji, menggunakan pendekatan otomatis berbasis generative -AI dan/atau manual. Selama ini, penguji perangkat lunak membuat kasus uji baru untuk setiap proyek, yang memakan waktu lama dan tidak menjamin keakuratan kasus uji. Metode ini dimulai dengan membangun kasus uji dari dokumen perangkat lunak melalui ekstraksi kata kunci secara otomatis, yang digunakan untuk menghasilkan kasus uji dalam format gherkin. Format ini mendukung pengujian otomatis dan memungkinkan kasus uji disimpan dalam katalog lengkap dengan atribut tambahan. Katalog kasus uji memudahkan penguji untuk mencari, mencocokkan, atau mendapatkan rekomendasi kasus uji dengan memasukkan kata kunci. Kasus uji yang direkomendasikan dapat langsung digunakan atau disimpan kembali dalam katalog dalam format pilihan. Dengan menggabungkan teknik manual dan generative - AI, proses pengujian menjadi lebih cepat dan mudah melalui penggunaan kembali kasus uji yang telah terbukti akurat di proyek sebelumnya. Hal ini meningkatkan efisiensi dan memastikan keandalan pengujian perangkat lunak dengan memanfaatkan katalog kasus uji sebagai sumber referensi yang teruji dan terpercaya.

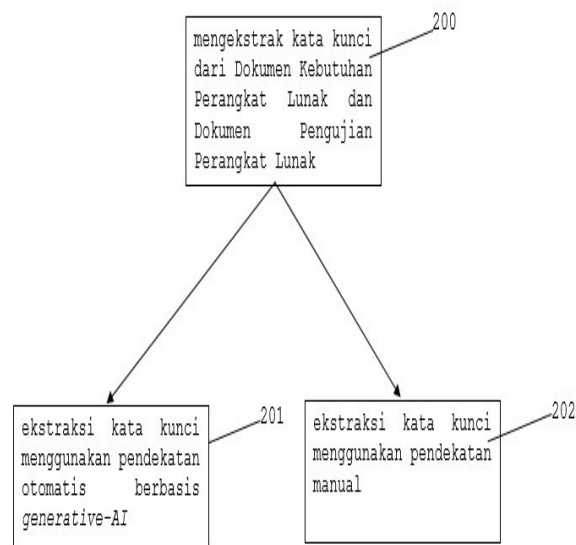

(20) RI Permohonan Paten

(19) ID

(11) No Pengumuman : 2025/S/00569

(13) A

(51) I.P.C : A 01K 61/59,A 01K 61/55,A 01K 61/00,C 02F 1/74,C 02F 1/00

(21) No. Permohonan Paten : S00202415348

(22) Tanggal Penerimaan Permohonan Paten :
16 Desember 2024

(30) Data Prioritas :
(31) Nomor (32) Tanggal (33) Negara

(43) Tanggal Pengumuman Paten :
06 Februari 2025

(71) Nama dan Alamat yang Mengajukan Permohonan Paten :

Politeknik Negeri Banyuwangi
Jl. Raya Jember Km. 13, Labanasem, Kabat,
Banyuwangi Indonesia

(72) Nama Inventor :

I Gusti Ngurah Bagus Sefri Ton, ID
Catrawedarma, ID

Jangka Rulianto ,ID Supriyanto ,ID
Dani Agung Wicaksono, ID Mita Ayu Liliyanti, ID
Muhammad Habbib Khirzin, ID

(74) Nama dan Alamat Konsultan Paten :

(54) Judul ALAT BUDIDAYA KEPITING SISTEM APARTEMEN YANG DILENGKAPI DENGAN ALAT PEMBANGKIT
Invensi : GELEMBUNG UDARA BERUKURAN MIKROMETER BERTIPE EJEKTOR

(57) Abstrak :

Invensi ini berhubungan dengan alat budidaya kepiting system apartemen yang dilengkapi dengan alat pembangkit gelembung udara berukuran mikrometer bertipe ejector. Alat ini memiliki empat bagian utama yaitu bak budidaya, bak saringan, alat pembangkit gelembung udara, dan saluran perpipaan. Bak budidaya berbentuk kotak dengan panjang 35 cm, lebar 28 cm dan tinggi 12 cm, dimana dibagian tengah sisi panjangnya ditempatkan plat sebagai pemisahannya, serta dibagian tengah bawah dilengkapi lubang sebagai tempat keluar air, dan dilengkapi dengan tutup dibagian atasnya. Bak saringan terdiri dari bak media saringan mekanis dari jaring nelayan, bak media saringan biologis dari batu apung, dan bak air bersih hasil penyaringan. Satu unit alat pembangkit gelembung udara, terdiri dari saluran masuk air, pengecilan penampang bertipe ejector, dan saluran masuk udara, dipasang menghadap kebawah dalam bak air bersih. Air bertekanan dipompakan ke alat pembangkit gelembung, selanjutnya udara dialirkan menggunakan aerator menuju lubang masuk udara. Campuran udara dan air membentuk gelembung dan keluar dalam bak air bersih. Air bersih dengan kadar oksigen terlarut tinggi dialirkan ke bak budidaya dengan pompa melalui saluran perpipaan. Selanjutnya air dari bak budidaya kembali ke bak air bersih.

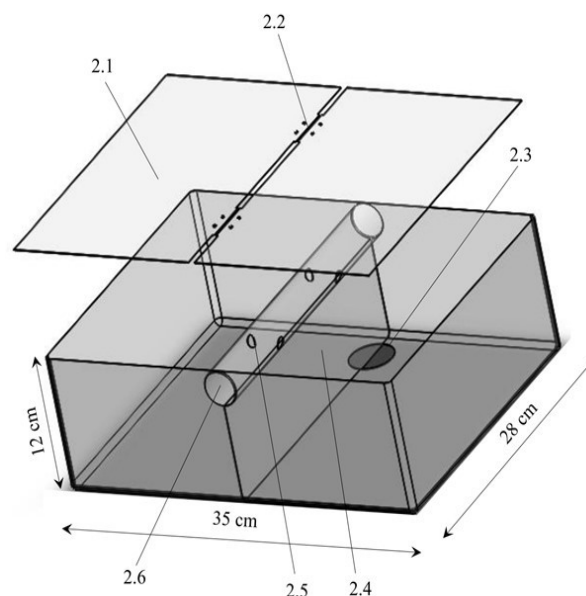

(20) RI Permohonan Paten

(19) ID

(11) No Pengumuman : 2025/S/00645

(13) A

(51) I.P.C : A 43B 7/18,A 43B 7/02,A 61F 5/01

(21) No. Permohonan Paten : S00202415576

(22) Tanggal Penerimaan Permohonan Paten :
17 Desember 2024

(30) Data Prioritas :
(31) Nomor (32) Tanggal (33) Negara

(43) Tanggal Pengumuman Paten :
07 Februari 2025

(71) Nama dan Alamat yang Mengajukan Permohonan Paten :

YAYASAN BINA NUSANTARA
JL. K.H. Syahdan No. 9, Palmerah, Jakarta 11480
Indonesia

(72) Nama Inventor :

LUCKY SAPUTRA,ID
CHRISTIAN HARITO,ID
AMIR TJOLLENG,ID
MARCEL MARTAWIDJAJA,ID

(74) Nama dan Alamat Konsultan Paten :

Poppy , SH., MH
Il-Lago, Gading Serpong, Cluster Fiordini 3 No. 77, Curug
Sangereng, Kec. Kelapa Dua, Tangerang

(54) Judul
Invensi : ALAT BANTU KOREKSI POSTUR PERGELANGAN KAKI DENGAN INDIKATOR KEMIRINGAN

(57) Abstrak :

Alat Bantu Koreksi Postur Pergelangan Kaki dengan Indikator Kemiringan : Invensi ini mengenai alat bantu koreksi postur pergelangan kaki dengan lima fitur utama yang dirancang untuk meningkatkan kenyamanan dan efektivitas pengguna. Alat ini terdiri dari body utama dengan batang vertikal sebagai penyangga tibia, bagian horizontal untuk telapak kaki, dan bagian terbuka di depan kaki, serta lubang untuk pemeriksaan tumit dan celah di belakang, depan, dan atas untuk akses wadah silinder. Penutup terbuat dari kulit lembut yang mencakup punggung kaki dan tibia, sementara tali pengikat dengan mekanisme putar memastikan penyesuaian yang optimal. Indikator kemiringan yang terpasang melibatkan wadah silinder vertikal dan horizontal untuk menunjukkan kemiringan alat. Desain celah kosong di bagian depan memberikan kenyamanan tambahan. Menggunakan teknologi additive manufacturing atau 3D printing, alat ini memperbaiki kelemahan alat sebelumnya dan menawarkan fitur inovatif. Alat bantu ini dirancang khusus untuk penderita cedera kaki dan cerebral palsy, menjawab kebutuhan pengguna secara tepat dan efisien.

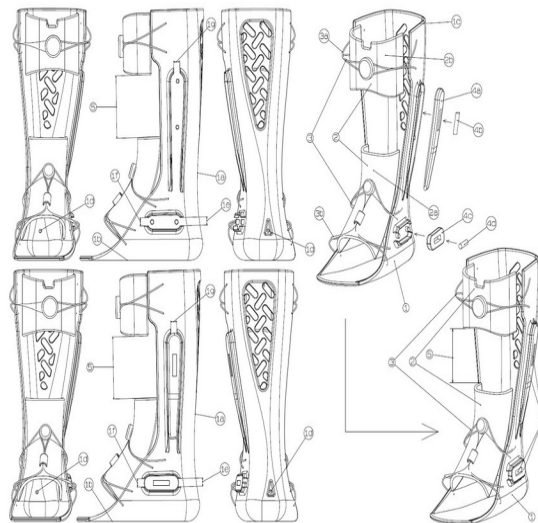

(20) RI Permohonan Paten
 (19) ID (11) No Pengumuman : 2025/S/00631 (13) A
 (51) I.P.C : C 09B 61/00,D 06P 3/66,D 06P 1/34

(21) No. Permohonan Paten : S00202415406
 (22) Tanggal Penerimaan Permohonan Paten : 16 Desember 2024
 (30) Data Prioritas :
 (31) Nomor (32) Tanggal (33) Negara
 (43) Tanggal Pengumuman Paten : 07 Februari 2025

(71) Nama dan Alamat yang Mengajukan Permohonan Paten :
 Badan Riset dan Inovasi Nasional (BRIN)
 Gedung B.J. Habibie, Jalan M.H. Thamrin Nomor 8,
 Jakarta Pusat 10340 Indonesia

(72) Nama Inventor :
 Maya Ismayati, Ph.D.,ID Nissa Nurfajrin Solihat, S.Si., M.Sc.,ID
 Fahriya Puspita Sari, S.T.,ID Ni Putu Ratna Ayu Krishanti, S.P., M.Si.,ID
 Dr. Iwan Risnani, S.Hut., M.Si.,ID Arif Nuryawan, S.Hut., M.Si., Ph.D.,ID
 Dr. Renny Purnawati, S.Hut., M.Si.,ID Isti Qomariah, S.Si.,ID

(74) Nama dan Alamat Konsultan Paten :

(54) Judul METODE PEMBUATAN PEWARNA TEKSTIL MENGGUNAKAN ZAT WARNA ALAMI DARI EKSTRAK INVENSI : KAYU SECANG DAN MAHONI DENGAN TEKNIK ECOPRINT

(57) Abstrak :
 Invensi ini berkaitan dengan pewarnaan tekstil dengan zat warna alami berupa ekstrak serbuk kayu secang mahoni yang diaplikasikan dengan teknik ecoprint. Tujuan utama dari invensi ini adalah untuk mengembangkan metode pewarnaan tekstil yang ramah lingkungan dan menambah nilai jual. Dalam invensi ini digunakan dua jenis kain yakni kain linen sebagai kain utama dan kain rayon RM sebagai kain blanket. Proses pembuatan kain dengan teknik ecoprint ini terdiri dari ekstraksi serbuk kayu secang mahoni. Selanjutnya preparasi kain mula-mula dilakukan pencucian kain dengan detergen TRO, mordanting dengan larutan alum, sodium asetat, dan tunjung, fiksasi dengan larutan kapur 1% (b/v). Dilakukan perendaman kain blanket dengan zat warna alami berupa larutan serbuk kayu mahoni selama 24 jam. Setelah itu, kain disusun dari atas ke bawah: kain utama, dedaunan, kain blanket, lalu kain digulung dan dikukus selama 2 jam. Kain yang dihasilkan menghasilkan warna merah kecoklatan.

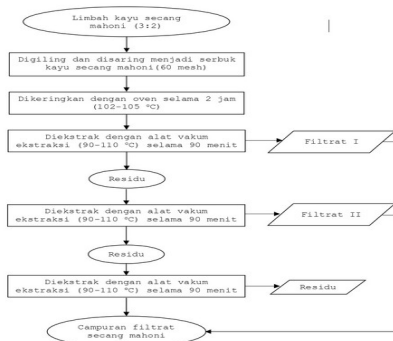

Gambar 1

(20)	RI Permohonan Paten		
(19)	ID	(11) No Pengumuman : 2025/S/00636	(13) A
(51)	I.P.C : B 63C 11/00,B 63G 8/00,G 01B 17/02		
(21)	No. Permohonan Paten : S00202415494		(71) Nama dan Alamat yang Mengajukan Permohonan Paten :
(22)	Tanggal Penerimaan Permohonan Paten : 17 Desember 2024		POLITEKNIK PERKAPALAN NEGERI SURABAYA Jalan Teknik Kimia, Kampus ITS, Sukolilo, Surabaya 60111 Indonesia
(30)	Data Prioritas :		(72) Nama Inventor :
(31) Nomor	(32) Tanggal	(33) Negara	Yuning Widiarti,ID Budianto,ID Soegeng Riyadi,ID
(43)	Tanggal Pengumuman Paten : 07 Februari 2025		(74) Nama dan Alamat Konsultan Paten :

(54) **Judul** ROBOT BAWAH AIR SEBAGAI ALAT BANTU PENDETEKSI KETEBALAN PLAT LAMBUNG KAPAL
Invensi : MENGGUNAKAN SENSOR ULTRASONIK THICKNESS

(57) **Abstrak :**
ROV RoTI (Remotely Operated Thickness Inspector) adalah kendaraan bawah air yang dikendalikan dari jarak jauh, dirancang untuk mengukur ketebalan lambung kapal menggunakan sensor Ultrasonic Testing (UT) dengan standar marine-grade. Invensi ini memberikan solusi efisien dan inovatif untuk inspeksi lambung kapal, menggantikan metode tradisional yang memakan waktu, berbiaya tinggi, dan berisiko bagi penyelam. ROV RoTI terdiri dari enam komponen utama, yaitu enclosure utama, shell casing ROV, frame structure, enclosure baterai, pemberat, dan manipulator sensor UT. Dengan desain modular dan sistem navigasi canggih, perangkat ini mampu menjangkau area lambung kapal yang sulit diakses, serta mengirimkan data ketebalan secara real-time ke operator di permukaan. Manfaat utama ROV RoTI meliputi pengurangan biaya, waktu inspeksi, peningkatan akurasi pengukuran, dan peningkatan keselamatan kerja. Teknologi ini juga mendukung keberlanjutan operasional kapal dengan memudahkan pemantauan kondisi lambung secara rutin tanpa harus mengganggu jadwal operasional kapal. Data yang dihasilkan memungkinkan pengambilan keputusan cepat untuk perawatan kapal, meningkatkan keselamatan pelayaran, dan mendukung efisiensi industri maritim. Invensi ini diharapkan menjadi solusi mutakhir dalam bidang inspeksi bawah air, memberikan dampak positif bagi industri perkapalan serta masyarakat yang bergantung pada transportasi laut yang aman dan andal.

(20)	RI Permohonan Paten		
(19)	ID	(11)	No Pengumuman : 2025/S/00587
(13)	A		
(51)	I.P.C : F 03G 6/00,F 24S 20/20		
(21)	No. Permohonan Paten : S00202409343	(71)	Nama dan Alamat yang Mengajukan Permohonan Paten : PROF DR H PAISAL HALIM M.HUM BTP Jl. Kerukunan Raya Blok I no 110 Tamalanrea Makassar Indonesia
(22)	Tanggal Penerimaan Permohonan Paten : 13 September 2024	(72)	Nama Inventor : PROF DR H PAISAL HALIM M.HUM,ID MUHAMMAD IKHSAN SETIAWAN,ID ACHMAD MUCHAYAN,ID
(30)	Data Prioritas : (31) Nomor (32) Tanggal (33) Negara	(74)	Nama dan Alamat Konsultan Paten :
(43)	Tanggal Pengumuman Paten : 06 Februari 2025		

(54) **Judul Invensi :** Teknologi Pompa Irigasi Sosio Wisata Pertanian Pedesaan dengan Energi Tenaga Surya

(57) **Abstrak :**
 Suatu aplikasi Teknologi Pompa Irigasi Sosio Wisata Pertanian Pedesaan dengan Energi Tenaga Surya, irigasi dan wisata pertanian moderen dengan energi mandiri panel surya yang memiliki inverter pengatur tenaga otomatis. Dan pada akhirnya dapat meningkatkan teknologi baru, pariwisata dan ekonomi pedesaan, dengan aplikasi teknologi modern dan energi mandiri terbarukan. Atau dengan kata lain, Teknologi Pompa Irigasi Sosio Wisata Pertanian Pedesaan dengan Energi Tenaga Surya, irigasi dan wisata pertanian moderen dengan energi mandiri panel surya yang memiliki inverter pengatur tenaga otomatis yang diinvensikan ini secara tidak langsung adalah merupakan upaya dalam zero energi PLN dan teknologi otomatisasi irigasi wisata pertanian. Berupa instalasi peralatan pompa irigasi wisata pertanian pedesaan, dilanjutkan dengan instalasi peralatan energi mandiri pedesaan panel surya sebagai sumber energi pompa irigasi wisata pertanian pedesaan, diakhiri dengan instalasi peralatan IoT kontrol sebagai otomatisasi irigasi wisata pertanian moderen pedesaan.

(20)	RI Permohonan Paten		
(19)	ID	(11)	No Pengumuman : 2025/S/00634
		(13)	A
(51)	I.P.C : H 01P 7/10,H 01Q 1/00		
(21)	No. Permohonan Paten : S00202415421		(71) Nama dan Alamat yang Mengajukan Permohonan Paten :
(22)	Tanggal Penerimaan Permohonan Paten : 16 Desember 2024		Badan Riset dan Inovasi Nasional (BRIN) Jl. M.H. Thamrin No. 8, RT. 8, RW. 1 Indonesia
(30)	Data Prioritas :		(72) Nama Inventor :
(31)	Nomor	(32) Tanggal	(33) Negara
(43)	Tanggal Pengumuman Paten : 07 Februari 2025		Yohanes Galih Adhiyoga,ID Yuyu Wahyu,ID Catur Apriono,ID Eko Tjipto Rahardjo,ID
		(74)	Nama dan Alamat Konsultan Paten :

(54) **Judul**
Invensi : ANTENA BERBAHAN MAGNETO-DIELEKTRIK DENGAN METODE TUMPUK

(57) **Abstrak :**
Invensi ini mengenai antena berbahan magneto-dielektrik dengan metode tumpuk yang mengkombinasikan tiga buah lapisan yang berbeda. Pada bagian atas terdapat resonator tembaga berbentuk segiempat sebagai elemen pemancar atau penerima gelombang elektromagnetik yang ditempel pada sebuah bahan komposit magneto-dielektrik. Selanjutnya pada bagian bawah terdapat bahan dielektrik yang telah ditambahkan elemen resonator cincin bersilang dalam konfigurasi 3x3. Susunan ini kemudian ditumpuk menjadi satu kesatuan menggunakan bahan perekat dua sisi sehingga menghasilkan sebuah antena yang dapat bekerja pada frekuensi 3,5 GHz dimana dapat diaplikasikan pada sistem komunikasi seluler generasi kelima (5G). Invensi ini memiliki dimensi yang ringkas tanpa mengorbankan kinerja antena.

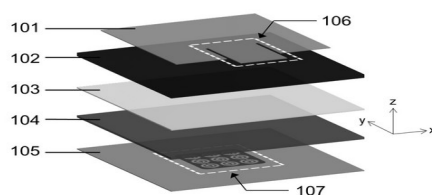

GAMBAR 1

(20)	RI Permohonan Paten		
(19)	ID	(11)	No Pengumuman : 2025/S/00476
			(13) A
(51)	I.P.C : C 08B 37/08,C 08L 5/08		
(21)	No. Permohonan Paten : S00202500294	(71)	Nama dan Alamat yang Mengajukan Permohonan Paten : Universitas Negeri Semarang Sentra KI LPPM UNNES Gedung Prof. Dr. Retno Sriningsih Satmoko, Penelitian dan Pengabdian Masyarakat, Kampus Sekaran, Gunungpati, Semarang 50229 Indonesia
(22)	Tanggal Penerimaan Permohonan Paten : 11 Januari 2025		
(30)	Data Prioritas : (31) Nomor (32) Tanggal (33) Negara	(72)	Nama Inventor : Dr. F. Widhi Mahatmanti, M.Si,ID Mohammad Alauhdin, S.Si., M.Si., Ph.D ,ID Maghfiroh, S.Si., M.Sc ,ID
(43)	Tanggal Pengumuman Paten : 04 Februari 2025	(74)	Nama dan Alamat Konsultan Paten :

(54) **Judul Invensi :** PROSES PEMBUATAN KOMPOSIT KITOSAN-TiO₂-HIDROKSIAPATIT

(57) **Abstrak :**
Invensi ini mengenai proses pembuatan komposit kitosan-TiO₂-hidroksiapatit. Lebih khusus lagi, komposit tersebut digunakan sebagai bahan pengadsorpsi dan pendegradasi zat warna naphtol merah sisa pencelupan pada proses pewarnaan batik. Prosesnya terdiri dari tahapan sebagai berikut: larutan kitosan dibuat dengan melarutkan 0,5 g kitosan dalam 100 mL larutan asam asetat 1% (v/v) sambil diaduk terus menerus. Sebanyak 10 mL 0,025 M glutaraldehid ditambahkan ke dalam larutan kitosan sebagai pengikat silang dan diaduk selama 24 jam. Sebanyak 5 g TiO₂ perdagangan dan 0,5 g hidroksiapatit perdagangan ditambahkan secara perlahan ke dalam larutan kitosan dan diaduk lagi selama 6 jam. Campuran yang dihasilkan kemudian dituangkan dalam cawan dan dibiarkan ukuran 100 mesh. Serbuk yang dihasilkan dicuci menggunakan akuades sampai pH netral kemudian dikeringkan di dalam oven pada suhu 80oC sampai beratnya konstan, kemudian disimpan di dalam wadah pada suhu ruang. Sebanyak 10 gram komposit digunakan untuk mengolah 100 Liter zat warna naphtol merah sisa proses pencelupan industri batik dengan bantuan pengadukan dan menggunakan lampu UV B (3 x 13 watt) selama 2 jam. Hasil yang didapatkan ketika naphtol merah diproses menggunakan komposit ini adalah penurunan BOD sebesar 94,28%, COD sebesar 96,11% dan efisiensi penghilangan warna sebesar 70,81%.

(20) RI Permohonan Paten

(19) ID

(11) No Pengumuman : 2025/S/00473

(13) A

(51) I.P.C : B 02C 18/06,B 02C 7/02,B 29B 17/00

(21) No. Permohonan Paten : S00202500311

(22) Tanggal Penerimaan Permohonan Paten :
13 Januari 2025

(30) Data Prioritas :
(31) Nomor (32) Tanggal (33) Negara

(43) Tanggal Pengumuman Paten :
04 Februari 2025

(71) Nama dan Alamat yang Mengajukan Permohonan Paten :

UNIVERSITAS TELKOM
Bandung Techno Park, Jl. Telekomunikasi, Terusan
Buah Batu Indonesia

(72) Nama Inventor :

INDRA AULIA,ID RAFI ATHALLAH SJAKHA,ID

AGNES GABRIELA PUTRI WINATA,ID DAVID CHANDRA,ID

MUHAMMAD RAIA PRATAMA PUTRA WIBOWO,ID AUDREY KURVANKA,ID

KURNIA RAMADANI,ID

(74) Nama dan Alamat Konsultan Paten :

(54) Judul Invensi : MESIN PRODUKSI FILAMEN BERBASIS DAUR ULANG BOTOL PLASTIK

(57) Abstrak :

Indonesia menghasilkan volume sampah yang tinggi setiap tahunnya. Sampah plastik memiliki persentase yang tinggi dari total sampah nasional, salah satu jenis sampah plastik yang paling banyak ditemukan adalah sampah botol plastik berbahan Polyethylene Terephthalate (PET), yang sulit terurai secara alami. Daur ulang sampah botol plastik PET menjadi solusi terhadap dampak negatif jangka panjang pada lingkungan, termasuk pencemaran tanah, air, dan ekosistem laut. Oleh karena itu, Invensi ini dirancang sebagai solusi terhadap permasalahan di atas. Invensi ini menjalankan suatu proses daur ulang pada sampah kemasan botol minuman berbahan plastik PET menjadi filamen pencetakan tiga dimensi. Invensi ini berkaitan dengan Produksi Filamen Berbasis Daur Ulang Botol Plastik PET, yang merupakan mesin untuk mengolah limbah botol plastik PET menjadi filamen. Khususnya lagi, invensi ini mengintegrasikan proses pemotongan otomatis, ekstrusi termal, dan penggulungan filamen dalam satu mesin.

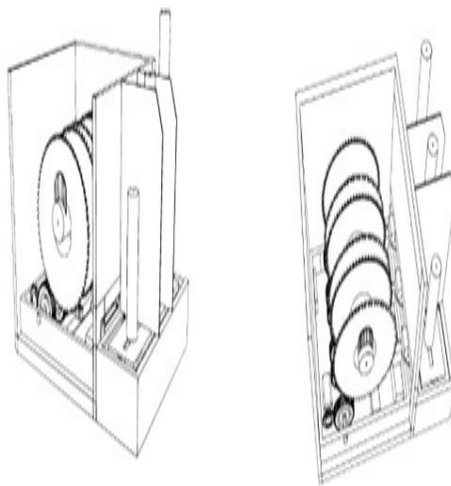

(20)	RI Permohonan Paten			
(19)	ID	(11)	No Pengumuman : 2025/S/00575	
			(13) A	
(51)	I.P.C : C 02F 3/00,C 02F 9/00			
(21)	No. Permohonan Paten : S00202413029		(71)	Nama dan Alamat yang Mengajukan Permohonan Paten : SYAFRIADIMAN JLN. PEKANBARU BANGKINANG PERUM BCL (BUMI CITRA LESTARI) BLOK B16 RT02 RW02 DESA RIMBO PANJANG Indonesia
(22)	Tanggal Penerimaan Permohonan Paten : 14 November 2024		(72)	Nama Inventor : SYAFRIADIMAN,ID
(30)	Data Prioritas :		(74)	Nama dan Alamat Konsultan Paten : SYAFRIADIMAN JLN PEKANBARU BANGKINANG PERUM BCL (BUMI CITRA LESTARI) BLOK B16 RT02 RW02 RIMBO PANJANG TAMBANG KAMPAR RIAU
	(31) Nomor	(32) Tanggal	(33) Negara	
	"N/A"	12 November 2024	ID	
(43)	Tanggal Pengumuman Paten : 06 Februari 2025			

(54)	Judul	REAKTOR KOMBINASI SSF PANDANUS-FSF AZOLLA BERBASIS GRAVITASI UNTUK PENGOLAHAN
	Invensi :	AIR LIMBAH INDUSTRI IKAN PATIN

(57) **Abstrak :**
 Invensi ini adalah sistem reaktor kombinasi berbasis gravitasi yang menggabungkan reaktor Aliran Bawah Permukaan (SSF) dengan tanaman Pandanus dan reaktor Aliran Permukaan Bebas (FSF) dengan tanaman Azolla. Sistem ini didesain untuk mengolah air limbah dari industri pengasapan ikan patin dengan memanfaatkan karakteristik fitoremediasi dari kedua jenis tanaman. Bak inlet plastik digunakan sebagai wadah yang tahan terhadap air limbah korosif. Reaktor SSF Pandanus berukuran 4 m x 1 m x 0,5 m, menggunakan media pasir, kerikil, dan tanah untuk meningkatkan penyisihan kontaminan melalui filtrasi dan aktivitas mikroba. Reaktor FSF Azolla berukuran 6 m x 2 m x 0,5 m, memungkinkan Azolla terapung untuk menyerap nutrisi. Inlet dan outlet dirancang dengan posisi dan ukuran tertentu untuk menjaga distribusi aliran. Sudut kemiringan 3° dari SSF ke FSF serta kecepatan aliran 0,04 m/detik memastikan aliran gravitasi kontinu. Reaktor ini mencapai efisiensi penyisihan polutan berkisar 30-95% untuk parameter seperti COD, BOD, NH3-N, NO3-N, PO4-P, TSS, dan TDS, dalam waktu retensi 10-60 hari. Sistem ini memberikan solusi efektif dan ramah lingkungan bagi industri pengolahan ikan patin, dengan kombinasi proses filtrasi dan fitoremediasi yang menghasilkan air limbah sesuai dengan standar lingkungan yang berlaku.

(20) RI Permohonan Paten

(19) ID

(11) No Pengumuman : 2025/S/00649

(13) A

(51) I.P.C : B 44C 3/06,B 44C 5/00

(21) No. Permohonan Paten : S00202415579

(22) Tanggal Penerimaan Permohonan Paten :
18 Desember 2024

(30) Data Prioritas :
(31) Nomor (32) Tanggal (33) Negara

(43) Tanggal Pengumuman Paten :
07 Februari 2025

(71) Nama dan Alamat yang Mengajukan Permohonan Paten :

I Gusti Ayu Purnamawati
Jalan Raya Kloncing No.6, Desa Kerobokan, Kecamatan
Sawan, Kabupaten Buleleng, Bali Indonesia

(72) Nama Inventor :

I Gusti Ayu Purnamawati,ID I Gusti Bagus Budi Dharma,ID

I Gusti Bagus Baskara Nugraha,ID I Gusti Putu Fajar Pranadi
Sudhana,ID

Ni Ketut Sari Adnyani,ID Elly Herliyani,ID

Agus Aan Jiwa Permana,ID

(74) Nama dan Alamat Konsultan Paten :

(54) Judul Invensi : METODE DAN SISTEM DUPLIKASI KARYA SENI PATUNG BURUNG GARUDA DESA KEDISAN, BALI, MENGGUNAKAN PEMINDAI 3D DAN PENCETAKAN 3D BERBASIS RESIN UNTUK PRODUKSI CINDERAMATA BERKUALITAS

(57) Abstrak :

Invensi ini mengenai metode dan sistem untuk menduplikasi karya seni patung Burung Garuda Desa Kedisan, Bali, menggunakan pemindai 3D dan pencetakan 3D berbasis resin untuk menghasilkan cinderamata berkualitas. Proses dimulai dengan pemindaian digital patung asli untuk menghasilkan file 3D yang akurat dan presisi. File 3D tersebut kemudian digunakan untuk mencetak cinderamata menggunakan pencetak 3D berbasis resin, menghasilkan detail halus dan permukaan yang presisi. Proses finishing, seperti penghalusan, pengecatan, dan pelapisan pelindung, dilakukan untuk meningkatkan estetika dan daya tahan produk. Penggunaan bahan resin khusus memberikan kekuatan struktural dan mendukung duplikasi detail halus. Invensi ini memungkinkan produksi cinderamata dalam jumlah besar dengan kualitas tinggi, menjaga nilai budaya patung asli, serta menawarkan solusi efisien dan ekonomis dalam pembuatan cinderamata seni tradisional.

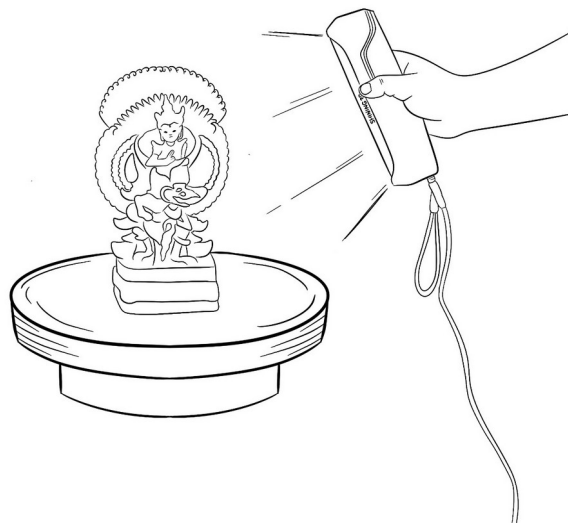

(20)	RI Permohonan Paten		
(19)	ID	(11)	No Pengumuman : 2025/S/00654
(13)	A		
(51)	I.P.C : A 01G 25/167,A 01G 25/02,F 03G 6/06		
(21)	No. Permohonan Paten : S00202415634	(71)	Nama dan Alamat yang Mengajukan Permohonan Paten : Universitas Telkom Jl. Telekomunikasi No. 1, Bandung Terusan Buahbatu - Bojongsong Indonesia
(22)	Tanggal Penerimaan Permohonan Paten : 18 Desember 2024	(72)	Nama Inventor : Sudianto,ID
(30)	Data Prioritas : (31) Nomor (32) Tanggal (33) Negara	(74)	Nama dan Alamat Konsultan Paten :
(43)	Tanggal Pengumuman Paten : 07 Februari 2025		

(54) **Judul** SISTEM IRIGASI TETES TERINTEGRASI INTERNET OF THINGS DAN ENERGI HIJAU
Invensi :

(57) **Abstrak :**
 Invensi ini berkaitan dengan sistem irigasi tetes yang terintegrasi dengan teknologi Internet of Things (IoT) dan energi hijau untuk mendukung budidaya pertanian yang efisien dan berkelanjutan. Integrasi antara sistem irigasi tetes dan teknologi IoT memungkinkan pemantauan dan pengendalian real-time terhadap penggunaan air, serta penyesuaian otomatis berdasarkan kebutuhan tanaman dan kondisi lingkungan. Selain itu, penggunaan energi hijau seperti panel surya atau sistem energi alternatif lainnya memastikan operasional sistem irigasi berjalan secara ramah lingkungan. Kelebihan dari invensi yaitu; Pertama, pengelolaan air yang efisien memastikan penggunaan sumber daya alam yang terbatas secara optimal. Kedua, kemampuan untuk merespons secara otomatis terhadap kondisi lingkungan dan kebutuhan tanaman dalam memastikan pertumbuhan tanaman yang optimal tanpa pemborosan air melalui respon sensor di IoT. Terakhir, penggunaan energi hijau berbasis panel surya menjadikan sistem ini ramah lingkungan, dengan mendukung praktik pertanian yang berkelanjutan.



(20)	RI Permohonan Paten			
(19)	ID	(11)	No Pengumuman : 2025/S/00660	
			(13) A	
(51)	I.P.C : G 06Q 50/08,G 09B 25/04,G 16Y 40/10			
(21)	No. Permohonan Paten : S00202415696		(71)	Nama dan Alamat yang Mengajukan Permohonan Paten : Lembaga Penelitian dan Pengabdian Kepada Masyarakat Universitas Mulawarman Jl. Krayan No.1 Gedung A8 Kampus Gunung Kelua Indonesia
(22)	Tanggal Penerimaan Permohonan Paten : 19 Desember 2024		(72)	Nama Inventor : Dharwati Pratama Sari,ID Pandu Kusumoputro Utomo,ID Nur Asriatul Kholifah,ID Anton Prafanto,ID Anisah Azizah,ID Putri Nopianti,ID Anrasya Tara Sabila,ID
(30)	Data Prioritas : (31) Nomor (32) Tanggal (33) Negara		(74)	Nama dan Alamat Konsultan Paten :
(43)	Tanggal Pengumuman Paten : 07 Februari 2025			

(54)	Judul	SISTEM MAKET CERDAS BANGUNAN GEDUNG BERBASIS IOT/INTERNET OF THINGS
	Invensi :	

(57) **Abstrak :**
 Invensi ini berupa penerapan simulasi bangunan cerdas dengan memanfaatkan IoT (Internet of Things) yang dilakukan dengan menggunakan maket.. Maket cerdas akan sangat berguna bagi arsitek, insinyur, dan desainer untuk melihat bagaimana bangunan cerdas bekerja memanfaatkan sensor-sensor yang berdasarkan prinsip IoT. Tujuan invensi ini adalah untuk mengetahui penerapan konsep bangunan cerdas dengan metode yang lebih murah, praktis, aplikatif. Simulasi maket cerdas memungkinkan melihat bagaimana penerapan konsep bangunan cerdas dengan cara yang lebih praktis dan murah. Invensi maket cerdas ini diawali dengan membuat maket dengan skala 1:50, kemudian menyusun flowchart untuk sensor, dan diakhiri pemasangan sensor di maket. Sensor yang digunakan adalah analog ambient light sensor, dan DHT11 digital humidity and temperature sensor, water level sensor, dan HC-SR04 sensor. Hasil dari invensi ini membuktikan bahwa konsep bangunan cerdas dapat diterapkan dan diukur dengan maket cerdas yaitu intensitas cahaya, kelembaban udara, suhu, dan ketinggian air. Selain pengukuran yang akurat, dengan maket cerdas kita dapat menguji variable secara custom (spesifik), misalnya bagian apa dari maket yang ingin diuji, waktu, durasi, serta berbagai variabel lainnya. Hal ini menunjukkan bukti bahwa selain penerapannya mudah dan murah, invensi ini sangat cocok untuk diterapkan di dunia industri.

(20)	RI Permohonan Paten		
(19)	ID	(11) No Pengumuman : 2025/S/00605	(13) A
(51)	I.P.C : A 47D 1/04,A 47D 1/02		
(21)	No. Permohonan Paten : S00202415193	(71)	Nama dan Alamat yang Mengajukan Permohonan Paten : LPPM Universitas Andalas Gedung STP Lantai 2 Areal FT Kampus Unand Limau Manis Indonesia
(22)	Tanggal Penerimaan Permohonan Paten : 13 Desember 2024	(72)	Nama Inventor : Farrel Syadad,ID Ahmad Syafruddin Indrapriyatna,ID Prima Fithri,ID
(30)	Data Prioritas : (31) Nomor (32) Tanggal (33) Negara	(74)	Nama dan Alamat Konsultan Paten :
(43)	Tanggal Pengumuman Paten : 06 Februari 2025		
(54)	Judul Invensi :	PRODUK KURSI MAKAN BALITA ERGONOMIS	
(57)	Abstrak : Kursi makan balita saat ini sudah banyak digunakan oleh para orang tua dalam aktivitas sehari-hari untuk memudahkan orang tua selama aktivitas makan anak berlangsung. Berdasarkan analisis kebutuhan pengguna dan produk yang tersedia di pasaran, kursi makan balita saat ini masih menghadapi beberapa permasalahan yang signifikan sehingga memerlukan penyediaan kursi makan balita yang memenuhi harapan mereka. Kekurangan yang sering dilaporkan oleh pengguna mencakup minimnya fleksibilitas penyesuaian tinggi dan sudut duduk, tidak adanya bantalan pendukung pada area sandaran, serta desain kursi yang tidak stabil ketika balita bergerak aktif. Stabilitas yang buruk ini meningkatkan risiko kecelakaan, sementara sabuk pengaman yang disertakan pada banyak produk sering kali tidak cukup efektif untuk menjaga keselamatan balita. Selain itu, aspek kenyamanan bagi orang tua juga belum sepenuhnya terpenuhi. Desain kursi yang tidak portabel dan sulit dilipat juga menjadi tantangan bagi orang tua yang memiliki ruang terbatas atau memerlukan produk yang mudah dibawa bepergian. Oleh karena itu, invensi kursi makan balita yang diusulkan diharapkan dapat memberikan solusi komprehensif terhadap kebutuhan konsumen. Selain mendukung perkembangan fisik balita dan kenyamanan penggunaan bagi orang tua, kursi ini juga dirancang untuk meningkatkan nilai ergonomi, efisiensi, dan keamanan yang sejalan dengan standar desain produk modern.		

(20)	RI Permohonan Paten	(11)	No Pengumuman : 2025/S/00635	(13)	A
(19)	ID				
(51)	I.P.C : A 23N 17/00,B 01F 101/18				
(21)	No. Permohonan Paten : S00202415472	(71)	Nama dan Alamat yang Mengajukan Permohonan Paten :		
(22)	Tanggal Penerimaan Permohonan Paten : 17 Desember 2024		Sentra KI Politeknik Negeri Jember Pusat Penelitian dan Pengabdian Masyarakat, Gedung A3 Lantai 2, Politeknik Negeri Jember, Jl. Mastrip - Jember, Jawa Timur Indonesia		
(30)	Data Prioritas : (31) Nomor (32) Tanggal (33) Negara	(72)	Nama Inventor :		
(43)	Tanggal Pengumuman Paten : 07 Februari 2025		Aryanti Candra Dewi,ID Merry Muspita Dyah Utami,ID Titik Budiati,ID Wahyu Suryaningsih,ID Niati Ningsih,ID Agus Sholehul Huda,ID		
		(74)	Nama dan Alamat Konsultan Paten :		

(54) **Judul Invensi :** ALAT MIXER PAKAN DENGAN FEED ADDITIVE

(57) **Abstrak :**
 Invensi ini mengenai alat mixer pakan dengan feed additive ekstrak daun wortel, lebih khusus lagi, invensi ini berhubungan dengan pencampuran yang homogen antara pakan unggas dengan feed additive. Tujuan utama dari invensi ini adalah untuk mengatasi permasalahan yang telah ada sebelumnya khususnya menyediakan alat mixer pakan unggas dengan feed additive. Tujuan lain dari invensi ini adalah mampu mencampur pakan dengan feed additive secara homogen dengan efektif dan efisien. Alat mixer tersebut terbuat dari bahan plat besi dengan ketebalan 2 mm terdiri dari (1)bak pencampur,(2)mesin penggerak, (3)kerangka (4)timer,dan (5) lampu indikator, yang dicirikan dengan timer yang berfungsi sebagai pengatur waktu berhenti secara otomatis pada saat campuran pakan sudah homogen, dan memiliki spesifikasi penggerak dinamo listrik Maestro 2 HP dengan daya 2200 volt. Hasil dari invensi ini dapat memberi manfaat bagi masyarakat secara umum khususnya peternak unggas yang akan mengaplikasikan feed additive untuk meningkatkan produktivitas ternaknya, sehingga membutuhkan alat pencampur (mixer) yang didesaian khusus untuk menghomogenkan feed additive dan pakan, dan invensi ini benar-benar menyajikan suatu penyempurnaan yang sangat praktis khususnya pada alat mixer pakan dengan feed additive ekstrak daun wortel, sehingga dapat dimanfaatkan dengan mudah oleh seluruh peternak di Indonesia

(20)	RI Permohonan Paten		
(19)	ID	(11)	No Pengumuman : 2025/S/00628
(13)	A		
(51)	I.P.C : G 06Q 50/20,G 09B 19/08,G 09B 19/06,G 09B 5/06		
(21)	No. Permohonan Paten : S00202415346	(71)	Nama dan Alamat yang Mengajukan Permohonan Paten : Universitas Kristen Satya Wacana Jl. Diponegoro No 52-60 Salatiga, Jawa Tengah Indonesia
(22)	Tanggal Penerimaan Permohonan Paten : 16 Desember 2024	(72)	Nama Inventor : Mozes Kurniawan,ID Lanny Wijayaningsih,ID Listyani,ID
(30)	Data Prioritas : (31) Nomor (32) Tanggal (33) Negara	(74)	Nama dan Alamat Konsultan Paten :
(43)	Tanggal Pengumuman Paten : 07 Februari 2025		

(54) **Judul** iSALTY (integration of storytelling, audio lingual method and total physical response) melalui media Pop Up
Invensi : QR Book

(57) **Abstrak :**
 Invensi ini mengenai metode iSALTY (integration of storytelling, audio lingual method, and total physical response) merupakan pendekatan pembelajaran bahasa yang interaktif, menggabungkan tiga metode utama: Storytelling, Audio Lingual Method (ALM), dan Total Physical Response (TPR). Tahapan pertama, Story Introduction dan Storytelling, fokus pada memperkenalkan cerita dengan alat bantu visual dan gerakan tubuh untuk menarik perhatian siswa, serta menekankan kosakata dan frasa penting melalui narasi yang ekspresif. Selanjutnya, tahap ALM Drilling, yang adalah penguatan ALM dan tahap TPR Activities, yang merupakan aktivitas fisik, menyoroti latihan pengulangan frasa dan kalimat penting, menghubungkannya dengan gerakan fisik untuk memperkuat struktur bahasa dan pemahaman kosakata. Penggunaan TPR memungkinkan siswa untuk belajar melalui pengalaman kinestetik, di mana kata-kata diasosiasikan dengan gerakan. Tahap berikutnya, Interactive Practice, mengajak siswa melakukan role-play dan menceritakan kembali cerita dengan kata-kata mereka sendiri, sekaligus memberikan kesempatan untuk umpan balik dan koreksi langsung dari guru. Tahap terakhir, Consolidation, berfokus pada merangkum cerita dan poin bahasa yang dipelajari, serta melakukan tinjauan dan refleksi untuk memastikan pemahaman yang mendalam. Metode iSALTY bertujuan untuk menciptakan lingkungan pembelajaran bahasa yang komprehensif dan dinamis, memanfaatkan interaksi visual, auditori, dan kinestetik untuk mendukung perkembangan keterampilan bahasa anak-anak secara efektif yang dapat direfleksikan melalui Pop Up QR Book, sebuah buku timbul berteknologi QR code.

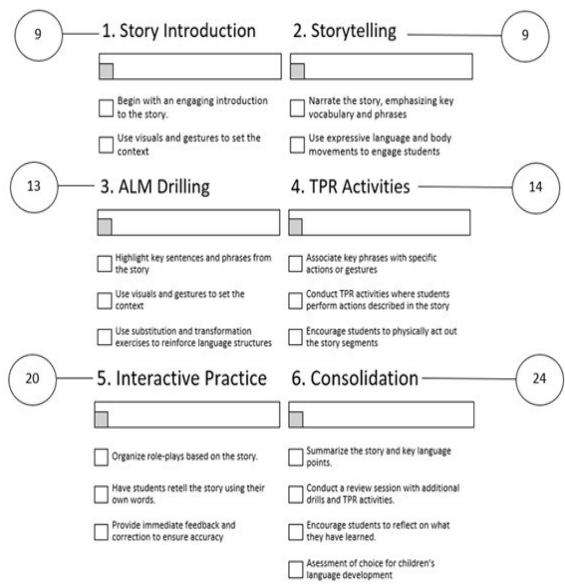

(20)	RI Permohonan Paten		
(19)	ID	(11)	No Pengumuman : 2025/S/00518
(13)	A		
(51)	I.P.C : A 23L 27/12,A 61K 36/752,A 61Q 11/00		
(21)	No. Permohonan Paten : S00202407655	(71)	Nama dan Alamat yang Mengajukan Permohonan Paten :
(22)	Tanggal Penerimaan Permohonan Paten : 09 Agustus 2024		Poltekkes Kemenkes Bandung Jln. Pajajaran No 56 Indonesia
(30)	Data Prioritas :	(72)	Nama Inventor :
(31) Nomor	(32) Tanggal	(33) Negara	drg Sri Mulyanti, MKes,ID drg Dewi Sodja Laela, MKes,ID Prof Dr Euis Julaeha, M.SI,ID Dr drg Dudi Aripin, Sp KG (K) ,ID
(43)	Tanggal Pengumuman Paten : 05 Februari 2025	(74)	Nama dan Alamat Konsultan Paten :

(54) **Judul** OBAT KUMUR YANG MENGANDUNG ZAT AKTIF MINYAK ASIRI KULIT JERUK NIPIS (CITRUS AURANTIFOLIA)
Invensi : AURANTIFOLIA)

(57) **Abstrak :**
OBAT KUMUR YANG MENGANDUNG ZAT AKTIF MINYAK ASIRI KULIT JERUK NIPIS (CITRUS AURANTIFOLIA) Invensi ini berhubungan dengan produk obat kumur yang mengandung zat aktif minyak asiri kulit jeruk nipis (Citrus aurantifolia). Formula obat kumur ini merupakan produk bahan alam minyak asiri kulit jeruk nipis yang mempunyai khasiat mencegah terjadinya karies gigi, penyakit jaringan periodontal dan mempunyai efek anti inflamasi. Saat ini obat kumur yang ada dipasaran; menggunakan bahan-bahan kimia/sintetik, apabila digunakan dalam jangka panjang akan menimbulkan efek samping bagi jaringan rongga mulut. Invensi ini berupaya menutupi kelemahan dari invensi yang sudah ada. Mekanisme pembuatan formula terlebih dahulu membuat minyak asiri kulit jeruk nipis dengan menggunakan teknik hidrodistilasi pada suhu 100°C selama 3 jam. Formula obat kumur dibuat dengan komposisi minyak asiri konsentrasi 2 % di tambah campuran Tween 80 10%, Pepermint 1%, Na-Benzoat 0,4%, Na-Sakarin 6%, Pewarna 0,2% dan penambahan akuades sampai 100 ml. Bahan kandungan invensi terdiri dari bahan dasar dan bahan tambahan formula yang mempunyai fungsi masing-masing. Minyak asiri jeruk nipis mengandung zat aktif dari kelompok metabolit sekunder monoterpenoid dan seskuiterpenoid sebagai antibakteri, dengan komponen utamanya D-limonen, & β -pinen, terpinen-4-ol dan α-terpineol yang berfungsi mencegah karies gigi, penyakit jaringan periodontal dan mengurangi peradangan pada gusi.

(20)	RI Permohonan Paten		
(19)	ID	(11)	No Pengumuman : 2025/S/00620
(13)	A		
(51)	I.P.C : A 23K 10/30,A 23K 10/20		
(21)	No. Permohonan Paten : S00202415323	(71)	Nama dan Alamat yang Mengajukan Permohonan Paten : PT. RUMAH LARVA INDONESIA Jl. Bunga Teratai No.9, Kelurahan P Bulan Selayang II, Kec. Medan Selayang, Kota Medan, Provinsi Sumatera Utara Indonesia
(22)	Tanggal Penerimaan Permohonan Paten : 15 Desember 2024	(72)	Nama Inventor : Dwi Tika Afriani,ID Helentina Mariance Manullag,ID
(30)	Data Prioritas : (31) Nomor (32) Tanggal (33) Negara	(74)	Nama dan Alamat Konsultan Paten :
(43)	Tanggal Pengumuman Paten : 07 Februari 2025		

(54) **Judul** PELET IKAN DENGAN SUBSTITUSI TEPUNG MAGGOT SEBAGAI SUMBER PROTEIN ALTERNATIF
Invensi :

(57) **Abstrak :**
Abstrak PELET IKAN DENGAN SUBSTITUSI TEPUNG MAGGOT SEBAGAI SUMBER PROTEIN ALTERNATIF Invensi ini mengembangkan pelet ikan dengan tepung maggot sebagai sumber protein alternatif. Tepung maggot yang berasal dari larva *Hermetia illucens* (Black Soldier Fly) mengandung protein tinggi, menjadikannya pilihan bernutrisi dan ekonomis untuk pakan ikan. Pelet ini dirancang untuk memenuhi kebutuhan nutrisi ikan air tawar, khususnya ikan nila, dengan kandungan protein 22,63%, lemak 1,23%, dan serat 4,90%. Proses pembuatan pelet melibatkan beberapa tahap, mulai dari pencampuran bahan baku, pencetakan menggunakan mesin, hingga pengeringan pada suhu tertentu, untuk memastikan pelet memiliki kestabilan fisik yang baik, daya apung yang memadai, dan daya simpan yang lama. Pelet yang dihasilkan dapat bertahan di dalam air selama 2-3 jam tanpa hancur, sehingga mengurangi pemborosan pakan. Hasil uji performa menunjukkan bahwa pelet ini mendukung pertumbuhan ikan secara optimal dengan rasio konversi pakan (FCR) sebesar 1,36 dan tingkat kelulusan hidup ikan sebesar 55%. Invensi ini juga memanfaatkan limbah organik sebagai media budidaya maggot, menghasilkan bahan baku yang murah, mudah diakses, dan ramah lingkungan. Dengan menggantikan sebagian besar tepung ikan, solusi ini dapat menurunkan biaya produksi pakan tanpa mengurangi kualitas nutrisi yang dibutuhkan untuk pertumbuhan ikan.

(20)	RI Permohonan Paten	(11)	No Pengumuman : 2025/S/00644	(13)	A
(19)	ID				
(51)	I.P.C : C 11B 9/02				
(21)	No. Permohonan Paten : S00202415574	(71)	Nama dan Alamat yang Mengajukan Permohonan Paten :		
(22)	Tanggal Penerimaan Permohonan Paten : 17 Desember 2024		Lembaga Penelitian dan Pengabdian Kepada Masyarakat UNDANA Jalan Adi Sucipto, Penfui, Kupang 85001 Indonesia		
(30)	Data Prioritas :	(72)	Nama Inventor :		
(31) Nomor	(32) Tanggal	(33) Negara	Dr.Ir. Damianus Adar, M.Ec,ID	Dr. rer.nat. Antonius R B Ola, S.Si, MSc ,ID	
(43)	Tanggal Pengumuman Paten : 07 Februari 2025		Anselmus Salu,ID	Prof. Dr. Henderiana L.L. Belli ,ID	
			Dr. Amor Tresna Karyawati, S.Si,ID	Dr. Dodi Darmakusuma ,ID	
		(74)	Nama dan Alamat Konsultan Paten :		
(54)	Judul	Sistem Klasifikasi 30/100 Sebagai Dasar Penentuan Harga Bahan Baku Kayu Cendana Untuk Penyulingan			
	Invensi :	Minyak Cendana			
(57)	Abstrak :				

Invensi ini berhubungan dengan proses penentuan sistem klasifikasi 30/100 sebagai dasar penentuan harga bahan baku kayu Cendana untuk industri penyulingan minyak Cendana. yang diajukan dalam invensi ini adalah metode klasifikasi 30/100 digunakan untuk penentuan harga bahan baku kayu Cendana. Tahapan penggunaan klasifikasi 30/100 adalah: (1) Kayu Cendana diklasifikasi dalam 4 kelas 30, 60, 90, dan 100 berdasarkan pengamatan visual pada luasan area teras warna coklat pada penampang melintang sampel kayu Cendana. Kelas 30 adalah kayu Cendana yang memiliki teras kayau berwarna coklat minimal 30% dari luas penampang lintang, Kelas 60 adalah kayu Cendana yang memiliki teras kayu berwarna coklat minimal 60% dari luas penampang lintang, Kelas 90 adalah kayu Cendana yang memiliki teras kayu berwarna coklat minimal 90% dari luas penampang lintang, dan Kelas 100 adalah kayu Cendana yang memiliki teras kayu berwarna coklat mendekati 100% dari luas penampang lintang; (2) Harga kelas 100 ditetapkan sebagai Harga Dasar Tertinggi (Hd). Harga kelas 90 adalah 0.5749Hd, harga kelas 60 adalah 0.3344Hd, dan harga kelas 30 adalah 0.1986Hd.

(20)	RI Permohonan Paten		
(19)	ID	(11) No Pengumuman : 2025/S/00513	(13) A
(51)	I.P.C : A 41D 19/00,G 01N 21/64,G 01N 33/14		
(21)	No. Permohonan Paten : S00202410990	(71)	Nama dan Alamat yang Mengajukan Permohonan Paten : Institut Pertanian Bogor Ged. Manajemen STP IPB Jl. Taman Kencana No. 3, Babakan, Bogor - 16128 Indonesia
(22)	Tanggal Penerimaan Permohonan Paten : 11 Oktober 2024	(72)	Nama Inventor : Altaf Husain,ID Fareihan Rizki Farikhin,ID Nikita Amanda,ID Lystia Anggraini,ID Dr. Slamet Widodo, S.TP, M.Sc,ID
(30)	Data Prioritas : (31) Nomor (32) Tanggal (33) Negara	(74)	Nama dan Alamat Konsultan Paten :
(43)	Tanggal Pengumuman Paten : 05 Februari 2025		

(54) **Judul** ALAT PEMANENAN DAN SORTASI KEMATANGAN BUAH JAMBU KRISTAL SECARA SIMULTAN
Invensi : BERBASIS FLUORESENSI

(57) **Abstrak :**
 Invensi ini berkaitan dengan alat pendeteksi kematangan buah jambu kristal secara non-destruktif menggunakan sensor fluoresensi adafruit AS7262 yang mempunyai 6 channel warna. Invensi ini dirancang untuk memudahkan petani dalam mengetahui tingkat kematangan buah jambu kristal secara akurat menggunakan nilai Brix dan nilai fluoresensi. Terciptanya alat ini akan mengurangi penurunan buah mutu jambu kristal yang dipanen pada kondisi belum mencapai kematangan. Selanjutnya invensi ini dilengkapi dengan detection box yang berfungsi sebagai mekanisme pembacaan data spektrum dari sensor fluoresensi berdasarkan hubungan antara TPT dan klorofil pada buah jambu kristal. Invensi ini juga dilengkapi dengan electro box sebagai mekanisme untuk mengatur komponen pada rangkaian. Proses penggunaan alat ini diawali dengan menyalakan tombol on lalu mengarahkan detection box ke permukaan buah jambu kristal dan diamkan selama 3 detik hingga proses scanning selesai dilakukan dan hasil ditampilkan pada layar LCD.

(20)	RI Permohonan Paten	(11)	No Pengumuman : 2025/S/00641	(13)	A
(19)	ID				
(51)	I.P.C : G 10K 11/18,H 04R 1/44				
(21)	No. Permohonan Paten : S00202415572	(71)	Nama dan Alamat yang Mengajukan Permohonan Paten :		
(22)	Tanggal Penerimaan Permohonan Paten : 17 Desember 2024		Universitas Halu Oleo LPPM UHO. Gedung Rektorat Lt 1. Kampus Hijau Bumi Tridharma Anduonohu Indonesia		
(30)	Data Prioritas :	(72)	Nama Inventor :		
	(31) Nomor (32) Tanggal (33) Negara		Ma'ruf Kasim,ID Asriyana,ID Mustarum Musaruddin,ID Mansur,ID		
(43)	Tanggal Pengumuman Paten : 07 Februari 2025	(74)	Nama dan Alamat Konsultan Paten :		

(54) **Judul** ALAT PENGHASIL SUARA UNTUK MENGHALAU IKAN DAN PENYU PADA AREA BUDIDAYA RUMPUT LAUT
Invensi : LAUT

(57) **Abstrak :**
 Invensi ini mengenai alat penghasil suara untuk menghalau ikan dan penyu pada area budidaya rumput laut yang terdiri dari komponen utama berupa tabung tempat disimpannya alat elektronik, penutup bagian atas berdrat, penutup tabung bagian bawah, speaker kedap air yang ditanam dalam fiber glass sehingga kedap air yang secera keseluruhan di rangkai menyatu sehingga dapat disimpan di bawah air dan menghasilkan suara yang dapat menghalau hama ikan dan penyu yang sering memakan rumput laut pada daerah budidaya rumput laut. Alat penghasil suara untuk menghalau ikan dan penyu pada area budidaya rumput laut dapat digunakan juga pada daerah-daerah perairan tertentu yang dapat menghalau ikan dan hewan lain yang rentan terhadap suara sehingga tidak dapat mengganggu peralatan yang di simpan dibawah air.

(20)	RI Permohonan Paten		
(19)	ID	(11) No Pengumuman : 2025/S/00650	(13) A
(51)	I.P.C : A 61P 37/04,C 11B 1/10,C 11B 7/00		
(21)	No. Permohonan Paten : S00202415586	(71)	Nama dan Alamat yang Mengajukan Permohonan Paten : Institut Pertanian Bogor Ged. Manajemen STP IPB Jl. Taman Kencana No. 3 Indonesia
(22)	Tanggal Penerimaan Permohonan Paten : 18 Desember 2024	(72)	Nama Inventor : Prof. Dr. Sugeng Heri Suseno, S.Pi., M.Si.,ID Faqih Ridha Muhammad, S.Pi,ID
(30)	Data Prioritas : (31) Nomor (32) Tanggal (33) Negara	(74)	Nama dan Alamat Konsultan Paten :
(43)	Tanggal Pengumuman Paten : 07 Februari 2025		
(54)	Judul	KOMPOSISI VIRGIN FISH OIL BERBASIS MINYAK HATI IKAN CUCUT (Centrophorus sp.) KOMBINASI	
	Invensi :	OMEGA-3, TAURIN, DAN ANTIOKSIDAN SEBAGAI IMUNOSTIMULAN	
(57)	Abstrak : Invensi ini bertujuan menghasilkan komposisi virgin fish oil berbasis minyak hati ikan cucut yang dikombinasikan dengan omega-3, taurin, dan antioksidan sebagai imunostimulan melalui uji in vitro dan mengetahui pengaruh konsentrasi antioksidan terhadap oksidasi minyak ikan selama penyimpanan. Komposisi virgin fish oil minyak hati ikan Cucut terdiri dari penambahan omega-3, taurin, dan antioksidan Minyak hati cucut (Centrophorus sp.) Minyak hati ikan cucut diekstraksi sehingga dihasilkan minyak ikan kaya squalene. Minyak ikan kaya squalene ditambahkan dengan antioksidan. Hasil uji in vitro menunjukkan sampel minyak ikan kaya squalene dan memiliki kandungan EPA dan DHA masing-masing sebesar 0,68% dan 2,69%, dan squalene sekitar 21,21% dari total senyawa yang terdeteksi.		

(20)	RI Permohonan Paten		
(19)	ID	(11) No Pengumuman : 2025/S/00609	(13) A
(51)	I.P.C : A 47B 5/00,E 04B 1/76,E 04B 2/56,E 04B 1/00		
(21)	No. Permohonan Paten : S00202413035		(71) Nama dan Alamat yang Mengajukan Permohonan Paten :
(22)	Tanggal Penerimaan Permohonan Paten : 14 November 2024		institut teknologi sumatera Jalan Terusan Ryacudu, Desa Way Hui, Kecamatan Jatiagung, Lampung Selatan 35365 Indonesia
(30)	Data Prioritas :		(72) Nama Inventor :
(31) Nomor	(32) Tanggal	(33) Negara	David Ricardo,ID
(43)	Tanggal Pengumuman Paten : 06 Februari 2025		(74) Nama dan Alamat Konsultan Paten :
(54)	Judul Invensi :	PORTABLE CUBICAL ROOM	
(57)	Abstrak :		
	Invensi ini mengenai Portable Cubical Room, lebih khusus lagi, invensi ini berhubungan dengan optimasi desain elemen pengkondisian termal bangunan yang telah dirancang. Mahasiswa Yogyakarta membutuhkan wadah untuk mengerjakan kegiatan akademisnya dengan tetap menjalankan aktivitas sosial. Invensi ini mengenai sebuah ide untuk membangun area publik yang dapat mengakomodasi kegiatan tersebut. Salah satunya adalah dengan membuat ruangan untuk kelompok kecil pelajar (dari dua hingga empat orang) yang dapat memberikan kenyamanan termal bagi penggunaannya.		

(20)	RI Permohonan Paten	(11)	No Pengumuman : 2025/S/00632	(13)	A
(19)	ID				
(51)	I.P.C : A 61L 27/24				
(21)	No. Permohonan Paten : S00202415413	(71)	Nama dan Alamat yang Mengajukan Permohonan Paten : Sentra KI Politeknik Negeri Jember Pusat Penelitian dan Pengabdian Masyarakat, Gedung A3 Lantai 2, Politeknik Negeri Jember, Jl. Mastrip - Jember, Jawa Timur Indonesia		
(22)	Tanggal Penerimaan Permohonan Paten : 16 Desember 2024				
(30)	Data Prioritas : (31) Nomor (32) Tanggal (33) Negara	(72)	Nama Inventor : Dr. Titik Budiati, S.TP., MT., M.Sc.,ID Ir. Wahyu Suryaningsih, M.Si.,ID Muh. Ardiyansyah Surya N, S.Si., M.Si,ID Dr. Ir. Raden Rara Merry Muspita Dyah Utami MP,ID		
(43)	Tanggal Pengumuman Paten : 07 Februari 2025	(74)	Nama dan Alamat Konsultan Paten :		

(54)	Judul	PRODUKSI ACTIVE PACKAGING BERBAHAN DASAR MIKROPARTIKEL KOLAGEN - KITOSAN DARI
	Invensi :	LIMBAH IKAN DAN SELONGSONG MAGGOT

(57) **Abstrak :**
Invensi ini mengenai produksi produksi active packaging berbahan dasar mikropartikel kolagen-kitosan dari limbah ikan dan selongsong maggot. Mikropartikel kolagen-kitosan memiliki sifat antimikroba alami. Lebih khusus lagi, penemuan ini berkaitan dengan komposisi bahan yang digunakan dalam pembuatan active packaging berbahan dasar mikropartikel kolagen-kitosan dari limbah ikan dan selongsong maggot. Tujuan utama dari invensi ini adalah untuk membuat active packaging berbahan dasar mikropartikel kolagen-kitosan dari limbah ikan dan selongsong maggot dengan keunggulan antimikroba alami untuk menghambat pertumbuhan bakteri patogen penyebab foodborne illness dan dapat diaplikasikan bahan pangan dalam rangka menjamin keamanan makanan.

(20)	RI Permohonan Paten			
(19)	ID	(11) No Pengumuman : 2025/S/00648	(13) A	
(51)	I.P.C : C 11D 13/00			
(21)	No. Permohonan Paten : S00202411077		(71) Nama dan Alamat yang Mengajukan Permohonan Paten :	
(22)	Tanggal Penerimaan Permohonan Paten : 14 Oktober 2024		UNIVERSITAS BHAMADA SLAWI Jln. Cut Nyak Dhien No.16 Kalisapu Kecamatan Slawi. Kabupaten Tegal Indonesia	
(30)	Data Prioritas :		(72) Nama Inventor :	
	(31) Nomor	(32) Tanggal	(33) Negara	SHOFA KHOIRUN NIDA ,ID KAKA UKI AZKIYA, ID ADITYA YULINDRA AGUNG PRABOWO, ID
(43)	Tanggal Pengumuman Paten : 07 Februari 2025		(74) Nama dan Alamat Konsultan Paten :	
(54)	Judul Invensi :	KOMPOSISI SABUN CUCI PIRING ECO-ENZIM		
(57)	Abstrak :			
	Abstrak KOMPOSISI SABUN CUCI PIRING ECO-ENZIM Invensi ini berkaitan dengan komposisi sabun cuci piring eco-enzim, yang mengandung limbah buah-sayur. Proses pembuatan eco-10 enzim meliputi pencucian limbah, pencampuran limbah, gula jawa dan air, serta proses fermentasi campuran tersebut. Kelebihan dari invensi ini adalah menghasilkan sabun cuci piring yang bersifat ramah lingkungan, sederhana dan murah. Hasil invensi sabun cuci piring eco-enzim ini memiliki karakteristik sabun cuci piring yang baik dengan memiliki pH 4, tinggi busa 4 cm, homogen dan bobot jenis 1,057			

(20) RI Permohonan Paten

(19) ID

(11) No Pengumuman : 2025/S/00663

(13) A

(51) I.P.C : F 24S 20/00,G 16Y 40/00

(21) No. Permohonan Paten : S00202411228

(22) Tanggal Penerimaan Permohonan Paten :
15 Oktober 2024

(30) Data Prioritas :
(31) Nomor (32) Tanggal (33) Negara

(43) Tanggal Pengumuman Paten :
07 Februari 2025

(71) Nama dan Alamat yang Mengajukan Permohonan Paten :

Lembaga Penelitian dan Pengabdian Kepada Masyarakat (LP2M) Institut Teknologi Padang (ITP)
Kampus I : Jln. Gajah Mada Kandis, Kp. Olo, Kec. Nanggalo, Kota Padang, Sumatera Barat 25143
Kampus II : Jln. DPR, Kelurahan Aia Pacah, Kec. Koto Tengah Kota Padang, 25143, Kota Padang Indonesia

(72) Nama Inventor :

Alfith, ID
Asnal Effendi, ID
Al, ID
Antonov, ID

(74) Nama dan Alamat Konsultan Paten :

(54) Judul Invensi : Sistem Pengolahan Air Sungai Portabel Berbasis Energi Surya dan Internet of Things (IoT)

(57) Abstrak :

Abstrak SISTEM PENGOLAHAN AIR SUNGAI PORTABEL BERBASIS ENERGI SURYA DAN INTERNET OF THINGS (IOT) Invensi ini bertujuan untuk mengembangkan sistem pengolahan air sungai menjadi air minum berbasis energi surya yang terintegrasi dengan Internet of Things (IoT). Sistem ini menggunakan panel surya sebagai sumber energi utama untuk menggerakkan pompa air portabel, serta dilengkapi dengan sensor IoT untuk memonitor kualitas air secara real-time. Komponen utama yang digunakan meliputi panel surya, pompa DC, filter air, UV sterilisasi, serta sensor kualitas air (pH, TDS, kekeruhan). Invensi ini berhasil merancang dan membangun prototipe awal yang diuji di laboratorium dan lapangan. Hasil pengujian menunjukkan bahwa sistem mampu memompa air dengan kapasitas 100 liter/jam pada kondisi cuaca cerah, sementara sensor IoT memberikan hasil akurat dalam memantau kualitas air. Meskipun terjadi penurunan efisiensi pada cuaca mendung, sistem tetap dapat beroperasi dengan penyesuaian tambahan penyimpanan energi. Invensi ini diharapkan mampu menawarkan solusi teknologi yang hemat energi dan ramah lingkungan untuk daerah yang mengalami kesulitan akses air bersih.

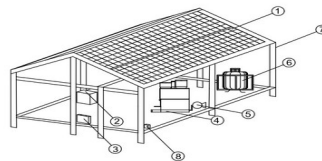

GAMBAR 1

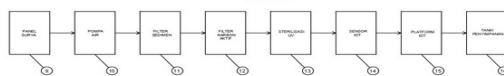

GAMBAR 2

(20)	RI Permohonan Paten		
(19)	ID	(11)	No Pengumuman : 2025/S/00619
(13)	A		
(51)	I.P.C : A 21D 8/02,A 21D 13/00,A 23L 7/00		
(21)	No. Permohonan Paten : S00202415314	(71)	Nama dan Alamat yang Mengajukan Permohonan Paten :
(22)	Tanggal Penerimaan Permohonan Paten : 15 Desember 2024		LPPM UNIVERSITAS RIAU Kampus Bina Widya Indonesia
(30)	Data Prioritas :	(72)	Nama Inventor :
(31) Nomor	(32) Tanggal	(33) Negara	Dr. Sumarto,SPi,M.Si,ID Prof. Dr. Ir. Suparmi, M.Si,ID Dr. Andarini Diharmi, S.Pi, M.Si,ID Dr. Rahman Kamila, S.Pi, M.Si,ID
(43)	Tanggal Pengumuman Paten : 07 Februari 2025	(74)	Nama dan Alamat Konsultan Paten :

(54) **Judul Invensi :** COOKIES YANG DIBUAT DARI TEPUNG KOMPOSIT SAGU GELATINISASI-IKAN BIANG

(57) **Abstrak :**
 Invensi ini mengenai cookies yang dibuat dari tepung komposit sagu gelatinisasi-ikan biang, lebih khusus lagi, invensi ini berhubungan dengan produk cookies komposit sagu gelatinisasi ikan biang mencakup: a.formulasi pembuatan tepung komposit berasal dari tepung sagu tergelatinisasi sebagai bahan baku dasar dengan bahan campuran tepung ikan biang sebanyak 6% dari berat tepung sagu tergelatinisasi, b. formulasi bahan pembuatan cookies komposit sagu gelatinisasi-ikan biang, c. proses dan prosedur pembuatan cookies komposit sagu gelatinisasi-ikan biang. Tujuan utama dari invensi ini adalah untuk mengatasi permasalahan yang telah ada sebelumnya khususnya cookies yang dibuat dari tepung komposit sagu gelatinisasi-ikan biang, dimana suatu cookies yang dibuat dari tepung komposit sagu gelatinisasi-ikan biang sesuai dengan invensi ini yang dicirikan dengan a. formulasi dan pembuatan tepung komposit sagu gelatinisasi dengan pencampuran ikan biang 6% dari jumlah tepung sagu gelatinisasi, b. produk cookies yang dibuat dari tepung komposit sagu gelatinisasi-ikan biang yang dilengkapi dengan formulasi bahan-bahan pembuatan produk cookies dari bahan utama tepung sagu-ikan biang, c prosedur cara pembuatan cookies yang dibuat dari tepung sagu gelatinisasi-ikan biang 6%. Tujuan lain dari invensi ini adalah untuk menghasilkan produk cookies komposit sagu gelatinisasi-ikan biang yang kaya nutrisi dan bersifat fungsional yang bermanfaat bagi kesehatan tubuh.

(20)	RI Permohonan Paten		
(19)	ID	(11) No Pengumuman : 2025/S/00483	(13) A
(51)	I.P.C : B 25J 9/16,B 62D 57/00,G 05D 1/02,G 06F 3/01,G 06T 7/70		
(21)	No. Permohonan Paten : S00202406113	(71)	Nama dan Alamat yang Mengajukan Permohonan Paten : Direktorat Inovasi dan KI UNHAS Gedung Rektorat Lt. 6 Kantor HKI Jl. Perintis Kemerdekaan KM.10 Indonesia
(22)	Tanggal Penerimaan Permohonan Paten : 03 Juli 2024	(72)	Nama Inventor : Muh Anshar,ST.,M.Sc(Research),Ph.D.,ID Abd. Salam,ID Dr.Eng.Ir.Dewiani, M.T.,ID Fariz Achmad Faizal,ID Prof. Dr. Ir. Andani Achmad, M.T.,ID
(30)	Data Prioritas : (31) Nomor (32) Tanggal (33) Negara	(74)	Nama dan Alamat Konsultan Paten :
(43)	Tanggal Pengumuman Paten : 05 Februari 2025		
(54)	Judul Invensi :	DESAIN RANCANG BANGUN ROBOT OTONOM Y-BOT	
(57)	Abstrak : Autonomous mobile robot merupakan salah satu jenis robot yang berkembang saat ini. Teknologi yang dapat membantu dan meringankan pekerjaan dengan efektif dan efisien. Permasalahan yang sering dihadapi dalam topik robotika adalah probabilistic of robotics yang meliputi kondisi lingkungan sensor, aktuator dan komputasi. Robot otonom Y-Bot dirancang dengan pembagian sistem low-level dan high-level. Komponen low-level antara lain sensor encoder, IMU dan ultrasonic serta aktuator yang dikomputasi pada prosesor Arduino. Adapun komponen high-level meliputi sensor Kinect dan komputasi sistem ROS dengan prosesor PC intel corei9. Dalam tingkat abstraksi, sistem low-level berfokus pada kontrol motorik dan pergerakan fisik robot. Sedangkan sistem high-level berfokus pada tugas dan perilaku yang lebih tinggi, seperti perencanaan jalur, pengambilan keputusan, dan interaksi dengan lingkungan.		

(20)	RI Permohonan Paten		
(19)	ID	(11) No Pengumuman : 2025/S/00610	(13) A
(51)	I.P.C : G 06N 20/00,G 06Q 30/00		
(21)	No. Permohonan Paten : S00202415275	(71)	Nama dan Alamat yang Mengajukan Permohonan Paten : Heshan Astros Printing Ltd. (Block 7, Heshan Astros Printing Ltd.) Xuantan Temple Industrial Zone, Gulao Town, Heshan, Guangdong 529700, China China
(22)	Tanggal Penerimaan Permohonan Paten : 13 Desember 2024	(72)	Nama Inventor : DENG Guokang,CN SUN Xiaoyu,CN
(30)	Data Prioritas : (31) Nomor (32) Tanggal (33) Negara	(74)	Nama dan Alamat Konsultan Paten : Lia Agustina S.E. Kemang Swatama B-18, Kalibaru - Cilodong, Depok
(43)	Tanggal Pengumuman Paten : 06 Februari 2025		
(54)	Judul Invensi :	BUKU ELEKTRONIK	
(57)	Abstrak : Invensi sekarang ini berhubungan dengan sebuah buku elektronik, termasuk badan buku dan modul elektronik. Modul elektronik tersebut mencakup karton penghubung dan komponen elektronik. Karton penghubung diikatkan dengan rekat pada sisi luar badan buku. Alur disediakan pada sisi karton penghubung yang menghadap ke arah belakang badan buku. Komponen elektronik diikatkan dengan rekat pada sisi dalam alur. Karton pelindung disediakan pada sisi karton penghubung yang menghadap ke arah belakang badan buku. Karton pelindung mencakup bagian fiksasi dan bagian yang dapat digerakkan. Bagian yang dapat digerakkan dan bagian fiksasi terintegrasi satu sama lain. Bagian fiksasi diikatkan dengan rekat ke karton penghubung. Sebagian dari bagian yang dapat digerakkan direkatkan ke karton penghubung, dan bagian yang dapat digerakkan menutupi alur. (Akan dipublikasikan dengan GAMBAR 1)		

(20)	RI Permohonan Paten		
(19)	ID	(11) No Pengumuman : 2025/S/00557	(13) A
(51)	I.P.C : B 23P 19/00,G 02B 21/26,G 02B 7/00		
(21)	No. Permohonan Paten : S00202413946	(71)	Nama dan Alamat yang Mengajukan Permohonan Paten : Institut Teknologi Sepuluh Nopember (ITS) Kantor Transfer Teknologi, Direktorat Inovasi dan Kawasan Sains Teknologi, Gedung Pusat Riset Lantai 6, Kampus ITS Sukolilo, Surabaya 60111 Indonesia
(22)	Tanggal Penerimaan Permohonan Paten : 28 November 2024		
(30)	Data Prioritas : (31) Nomor (32) Tanggal (33) Negara	(72)	Nama Inventor : Joko Priambodo S.T.,M.T.,ID Dr. I Ketut Eddy Purnama, ST. MT.,ID Arta Kusuma Hernanda,ID Supeno Mardi Susiki Nugroho,ID Edy Kurniawan,ID Dr. H. Imam Susilo, Sp.PA.,ID Reza Fuad Rachmadi,ID Novriyanto Putra Satir,ID Cornelius Adhitya Dwi Sesarianto,ID Ramadhana Tri Wicaksono,ID Muhammad Hadziq Al Fikri,ID Naufal Naswaan Ariadne Thomas,ID Dwi Setyo Nugroho,ID Ilham Agung Wicaksono, S. Tr. T., M. Tr. T.,ID
(43)	Tanggal Pengumuman Paten : 06 Februari 2025	(74)	Nama dan Alamat Konsultan Paten :

(54) **Judul** RAKITAN BRAKET UNTUK MEMASANG MOTOR PADA MIKROSKOP OTOMATIS
Invensi :

(57) **Abstrak :**
RAKITAN BRAKET UNTUK MEMASANG MOTOR PADA MIKROSKOP OTOMATIS Invensi ini menyediakan rakitan braket baru yang dirancang untuk memasang motor dengan aman di dalam sistem mikroskop otomatis. Rakitan braket ini direkayasa untuk meningkatkan stabilitas dan akurasi komponen yang digerakkan motor, khususnya pergerakan sumbu X dan Y mikroskop. Braket ini memiliki badan utama yang kokoh yang terbuat dari bahan yang tahan lama, titik pemasangan yang ditempatkan secara strategis untuk integrasi yang aman dengan struktur pendukung mikroskop, dan peredam getaran terintegrasi untuk meminimalkan getaran mekanis yang dapat membahayakan presisi sistem. Desain ini memastikan bahwa motor tetap terpasang dengan aman selama pengoperasian. sehingga meningkatkan kinerja dan keandalan mikroskop secara keseluruhan. Penemuan ini berlaku untuk berbagai bidang yang memerlukan instrumen optik presisi tinggi, termasuk penelitian ilmiah, diagnostik medis, dan inspeksi industri.

(20)	RI Permohonan Paten		
(19)	ID	(11)	No Pengumuman : 2025/S/00638
(13)	A		
(51)	I.P.C : G 01S 19/38,G 01S 5/02		
(21)	No. Permohonan Paten : S00202415503	(71)	Nama dan Alamat yang Mengajukan Permohonan Paten : Politeknik Ilmu Pelayaran Makasar Jl. Tentara Pelajar No. 173 Makasar, Sulawesi Selatan Indonesia
(22)	Tanggal Penerimaan Permohonan Paten : 17 Desember 2024	(72)	Nama Inventor : Oktavera Sulistiana,ID Renta Novaliana,ID Arleiny,ID Afif Zuhri Arfianto,ID
(30)	Data Prioritas : (31) Nomor (32) Tanggal (33) Negara	(74)	Nama dan Alamat Konsultan Paten :
(43)	Tanggal Pengumuman Paten : 07 Februari 2025		
(54)	Judul Invensi :	PERANGKAT AIS PORTABEL UNTUK NELAYAN DENGAN SUMBER DAYA ENERGI LISTRIK TERBARUKAN	

(57) **Abstrak :**
 Invensi Invensi ini berkaitan dengan perangkat Automatic Identification System (AIS) portabel yang dirancang khusus untuk digunakan oleh nelayan, dengan memanfaatkan sumber daya energi listrik terbarukan, seperti panel surya. Perangkat AIS portabel ini bertujuan untuk meningkatkan keselamatan dan efisiensi navigasi nelayan dengan menyediakan informasi mengenai posisi kapal secara real-time serta identifikasi kapal di sekitarnya. Perangkat ini dirancang dengan pemisahan antara tampilan peta dan perangkat AIS itu sendiri, di mana tampilan peta dapat diakses melalui perangkat Android yang terhubung secara nirkabel. Proses pengiriman data menggunakan format NMEA, yang diterima dari perangkat AIS melalui antena VHF, kemudian diubah menjadi format data digital oleh mikrokontroler dalam perangkat AIS portabel. Data tersebut dikirim secara nirkabel ke perangkat Android menggunakan jaringan Wi-Fi 2.4 GHz. Dengan metode ini, pengiriman data identitas kapal dan informasi posisi dilakukan secara nirkabel, sehingga mengurangi ketergantungan pada koneksi kabel yang biasa digunakan pada perangkat AIS konvensional. Dengan memanfaatkan energi terbarukan, perangkat ini dapat digunakan secara mandiri tanpa memerlukan sumber daya listrik eksternal, menjadikannya solusi yang ramah lingkungan dan praktis untuk nelayan, terutama di daerah terpencil. Invensi ini tidak hanya meningkatkan keselamatan pelayaran, tetapi juga memberikan 30 kemudahan penggunaan perangkat AIS dengan biaya yang lebih terjangkau bagi nelayan, tanpa memerlukan instalasi yang rumit.

(20)	RI Permohonan Paten		
(19)	ID	(11) No Pengumuman : 2025/S/00661	(13) A
(51)	I.P.C : A 61K 47/36,A 61K 36/00,A 61K 9/00,A 61P 17/02		
(21)	No. Permohonan Paten : S00202415700		(71) Nama dan Alamat yang Mengajukan Permohonan Paten :
(22)	Tanggal Penerimaan Permohonan Paten : 19 Desember 2024		Universitas Katolik Widya Mandala Surabaya Jalan Dinoyo No. 42-44 Indonesia
(30)	Data Prioritas :		(72) Nama Inventor :
(31) Nomor	(32) Tanggal	(33) Negara	Dr. Yudy Tjahjono, B.Sc.Biol., M.Sc.Biol.,ID Lucia Hendriati, S.Si., M.Si., Apt.,ID
(43)	Tanggal Pengumuman Paten : 07 Februari 2025		Dr. dr. Bernadette Dian Novita Dewi, M.Ked.,ID dr. Sianty Dewi, Sp.OG,ID dr. Hendy Wijaya, M.Biomed.,ID Ni Made Kusumawati,ID Anselmus Anindito,ID
(74)	Nama dan Alamat Konsultan Paten :		
(54)	Judul Invensi : PROSES PEMBUATAN HIDROGEL BERBASIS GUM XANTHAN DAN GLUKOMANAN SEBAGAI MEDIA SEKRETOM SEL PUNCA MESENKIMAL		
(57)	Abstrak : Invensi ini berhubungan dengan proses pembuatan hidrogel berbasis gum xanthan dan glukomanan untuk media sekretom sel punca mesenkimal. Proses ini menggunakan langkah-langkah seperti penyiapan bahan, pelarutan, pembentukan tautan silang dan sterilisasi, evaporasi dingin, dan absorpsi sekretom untuk menghasilkan hidrogel dengan karakteristik yang prima, memastikan daya serap, stabilitas, serta rasio pelepasan sekretom yang tinggi.		

(20)	RI Permohonan Paten			(11)	No Pengumuman : 2025/S/00487	(13)	A
(19)	ID						
(51)	I.P.C : B 65D 5/48,B 65D 25/04						
(21)	No. Permohonan Paten : S00202415710			(71)	Nama dan Alamat yang Mengajukan Permohonan Paten :		
(22)	Tanggal Penerimaan Permohonan Paten : 19 Desember 2024				MULTIPLY BY EIGHT CO., LTD. NO. 8 RANGNAM RD., THANON PHAYATHAI SUB-DISTRICT, RATCHATHEWI DISTRICT, BANGKOK 10400 Thailand		
(30)	Data Prioritas :			(72)	Nama Inventor :		
	(31) Nomor	(32) Tanggal	(33) Negara		Ravi Itiravivong,TH Chaowalit Wiroontanawong ,TH Nonthakan Mongkut ,TH Setthanan Tangkhunsiri ,TH		
	2303003747	19 Desember 2023	TH				
(43)	Tanggal Pengumuman Paten : 05 Februari 2025			(74)	Nama dan Alamat Konsultan Paten :		
					Irene Kurniati Djalim Jalan Raya Penggilingan No 99		
(54)	Judul Invensi :		KONTAINER HERBA AROMATIK DENGAN PARTISI				
(57)	Abstrak :						

Invensi ini berhubungan dengan kontainer herba dengan partisi, yang mencakup: bodi kontainer (1) dengan bentuk melingkar berelongasi, yang memiliki tutup kontainer (2) yang dilekatkan secara permanen ke satu sisi dari tepi atas bodi kontainer (1) melalui engsel (3), dimana tepi luar dari sisi lain tutup kontainer (2) memiliki pasak semi-melingkar (5) membentang mengarah-luar dari tutup kontainer (2), yang diposisikan untuk berjajaran dengan slot berbentuk-U (4) yang memungkinkan pengguna untuk menempatkan ujung jari pengguna untuk mengaplikasikan gaya mengarah-atas pada pasak semi-melingkar (5) yang membentang dari tutup (2) untuk membuka tutup (2).

(20)	RI Permohonan Paten	(11)	No Pengumuman : 2025/S/00656	(13)	A
(19)	ID				
(51)	I.P.C : A 01D 44/00,A 01G 33/00,A 01H 4/00				
(21)	No. Permohonan Paten : S00202411124	(71)	Nama dan Alamat yang Mengajukan Permohonan Paten : Badan Riset dan Inovasi Nasional (BRIN) Gedung B.J. Habibie, Jl. M.H. Thamrin No. 8, Jakarta Pusat, 10340 Indonesia		
(22)	Tanggal Penerimaan Permohonan Paten : 14 Oktober 2024	(72)	Nama Inventor : Ferdinand Pattipeilohy, S.Pi,ID Johanis Dominggus Lekalette, S.Si., M.Si,ID Daniel Deonisius Pelasula, M.Si,ID		
(30)	Data Prioritas : (31) Nomor (32) Tanggal (33) Negara	(74)	Nama dan Alamat Konsultan Paten :		
(43)	Tanggal Pengumuman Paten : 07 Februari 2025				

(54) **Judul Invensi :** METODE BUDIDAYA RUMPUT LAUT EUCHEUMA COTTONII DENGAN REKAYASA BIBIT

(57) **Abstrak :**
Invensi ini berkaitan metode budidaya rumput laut Eucheuma cottonii dengan rekayasa bibit terdiri dari pencarian lokasi, penyiapan sarana dan prasarana, pemilihan bibit, rekayasa penanganan bibit, pengikatan bibit, tebar bibit, pemeliharaan dan panen. Bibit kultur jaringan (F0) pada usia 30 hari digunakan pada awal budidaya, dengan pengulangan bibit selama dua tahun untuk menjaga kualitas keraginan hasil budidaya. Bibit dipilih dari pucuk muda, rimbun dan tampak sehat, dengan bobot biomassa 25 gram untuk memaksimalkan penyerapan dan mengurangi persaingan. Media tanam menggunakan tali bibit pada rangkaian tali bentang panjang 25 m, yang terdiri dari 72 tali bibit dengan jarak 0,3 m, dan 19 pelampung dengan jarak 1,2 m, yang dirangkai dengan alat bantu Nando untuk mempercepat pekerjaan dan memperkuat pemasangan tali. Pengikatan bibit menggunakan simpul hidup untuk mencegah luka. Bobot biomassa hasil panen mencapai 3 – 5 kg per rumpun dengan laju pertumbuhan rata-rata 78,97 % pada usia 21 – 50 hari. Hasil ini melebihi metode budidaya Eucheuma cottonii konvensional yang hanya mencapai 1 – 2 kg per rumpun dengan bibit 50 – 100 gram. Metode ini kemudian dikembangkan pada 24 rangkaian tali bentang untuk memperbanyak media tanam yang diikat pada konstruksi long-line ukuran 25 m x 25 m dengan jarak 1 m.

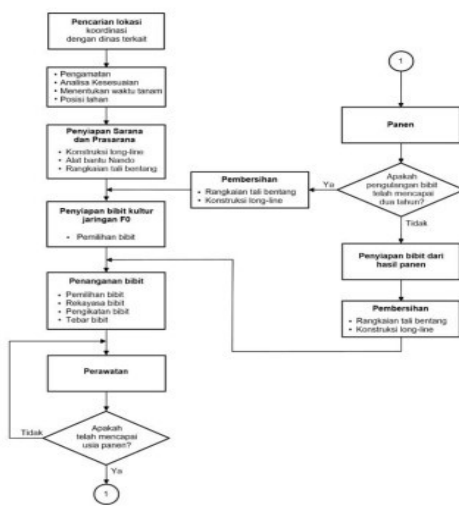

Gambar 1

(20)	RI Permohonan Paten			
(19)	ID	(11)	No Pengumuman : 2025/S/00567	
			(13) A	
(51)	I.P.C : G 05B 23/00,G 16Y 10/35			
(21)	No. Permohonan Paten : S00202500393		(71)	Nama dan Alamat yang Mengajukan Permohonan Paten : Politeknik Elektronika Negeri Surabaya Kampus PENS, Jalan Raya ITS Indonesia
(22)	Tanggal Penerimaan Permohonan Paten : 14 Januari 2025		(72)	Nama Inventor :
(30)	Data Prioritas :			
	(31) Nomor	(32) Tanggal	(33) Negara	
(43)	Tanggal Pengumuman Paten : 06 Februari 2025			
				Diah Septi Yanaratri,ID Lucky Pradigta Setiya Raharja,ID
				Iwan Kumianto Wibowo,ID Muarifin,ID
				Rahardhita Widyatra Sudiby,ID Ardik Wijayanto,ID
				Haniah Mahmudah,ID Eka Prasetyono,ID
				Bambang Sumantri,ID Tri Harsono,ID
				Bayu Sandi Marta,ID Hanggar Cahya Kusuma,ID
			(74)	Nama dan Alamat Konsultan Paten :

(54) **Judul** SISTEM PINTAR MONITORING UTILITAS LISTRIK MENGGUNAKAN WATCHDOG TIMER
Invensi :

(57) **Abstrak :**
 Invensi ini mengungkapkan suatu sistem pintar monitoring utilitas listrik menggunakan watchdog timer. Pada sistem terdapat tiga modul sensor yang berfungsi untuk mengetahui besaran nilai parameter listrik berupa arus, tegangan, frekuensi, power faktor, daya aktif dan energi aktif. Modul sensor tersebut terhubung dengan modul kontrol dan kemudian data dikirimkan ke server untuk pengolahan data dengan menggunakan unit komunikasi jarak jauh tanpa kabel. Sistem pintar monitoring utilitas listrik dapat melakukan pemulihan (recovery) secara otomatis jika terjadi gangguan operasional software sehingga data pada sistem tetap aman. Sistem pintar monitoring utilitas listrik memberikan fasilitas secara temporer untuk mengkoreksi kesalahan jika sistem operasi terjadi gangguan sehingga dapat menghasilkan informasi yang digunakan untuk memonitor dan melihat kondisi utilitas listrik.

(20)	RI Permohonan Paten	(11)	No Pengumuman : 2025/S/00502	(13)	A
(19)	ID				
(51)	I.P.C : G 16Y 40/50,G 16Y 40/35,G 16Y 40/10				
(21)	No. Permohonan Paten : S00202500432	(71)	Nama dan Alamat yang Mengajukan Permohonan Paten :		
(22)	Tanggal Penerimaan Permohonan Paten : 15 Januari 2025		UNIVERSITAS TELKOM Bandung Techno Park, Jl. Telekomunikasi, Terusan Buah Batu Indonesia		
(30)	Data Prioritas :	(72)	Nama Inventor :		
(31) Nomor	(32) Tanggal	(33) Negara	MUHAMAD IRSAN,ID RIO GUNTUR UTOMO,ID MUHAMMAD FARIS FATHONI,ID		
(43)	Tanggal Pengumuman Paten : 05 Februari 2025	(74)	Nama dan Alamat Konsultan Paten :		

(54) **Judul** ALAT PENDETEKSI PENGEMUDI MENGANTUK DENGAN PEMANTAUAN VISUAL DAN LOKASI
Invensi : KECELAKAAN BERBASIS INTERNET OF THINGS

(57) **Abstrak :**

Invensi ini mengenai alat pendeteksi pengemudi mengantuk yang menggunakan teknologi pemantauan visual dan sensor berbasis Internet of Things (IoT) untuk meningkatkan keselamatan berkendara. Sistem ini memanfaatkan kamera untuk menganalisis pergerakan kepala, aspek rasio mata, dan mulut pengemudi sebagai indikator kelelahan, serta sensor akselerometer untuk mendeteksi perubahan percepatan kendaraan yang mencurigakan. Modul GPS digunakan untuk memantau posisi kendaraan secara real-time dan mendeteksi lokasi kecelakaan berdasarkan perubahan posisi atau kecepatan kendaraan yang drastis. Semua data ini diproses oleh mikroprosesor yang dilengkapi dengan algoritma deep learning, yang kemudian mengirimkan informasi terkait kondisi pengemudi dan kendaraan ke aplikasi atau server pusat melalui jaringan IoT. Sistem ini memberikan notifikasi kepada pengemudi dan pihak berwenang apabila terdeteksi kelelahan atau kecelakaan, memungkinkan respons cepat dan mitigasi risiko. Invensi ini menawarkan solusi praktis dan efisien untuk meningkatkan keselamatan jalan raya melalui deteksi dini terhadap pengemudi yang mengantuk dan kondisi darurat kendaraan.

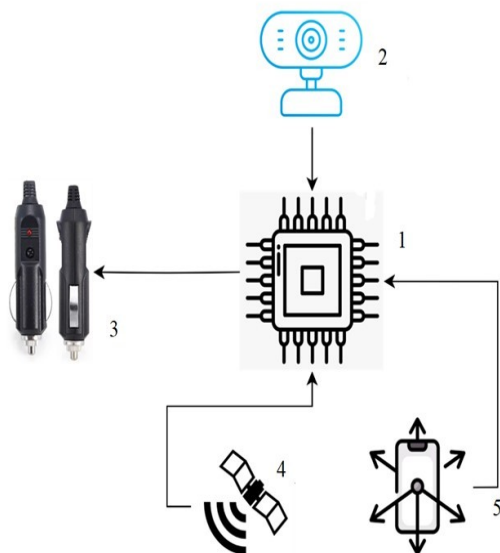

(20)	RI Permohonan Paten	(11)	No Pengumuman : 2025/S/00545	(13)	A
(19)	ID				
(51)	I.P.C : A 01C 1/00				
(21)	No. Permohonan Paten : S00202500542	(71)	Nama dan Alamat yang Mengajukan Permohonan Paten : Direktorat Inovasi dan Kekayaan Intelektual Gedung Rektorat Lt. 6 Kantor HKI Jl. Perintis Kemerdekaan KM.10 Indonesia		
(22)	Tanggal Penerimaan Permohonan Paten : 17 Januari 2025	(72)	Nama Inventor : Dr.Eng Ir. Andi Amijoyo Mochtar, ST., M.Eng,ID Prof. Dr. Ir. Jamaluddin Jompa, M.Sc,ID Prof. Dr.Eng. Adi Maulana, S.T., M.Phil.,ID Prof. Dr. Ir. Salengke, M.Sc,ID Asmi Citra Malina, S.Pi., M.Agr., Ph.D.,ID Dr. Ir. Zulkharnaim, S.Pt., M.Si., IPM,ID		
(30)	Data Prioritas : (31) Nomor (32) Tanggal (33) Negara	(74)	Nama dan Alamat Konsultan Paten :		
(43)	Tanggal Pengumuman Paten : 06 Februari 2025				

(54)	Judul	RANCANG BANGUN MEKANISME KONTAINER PENABUR BENIH PADI MENGGUNAKAN DRONE
	Invensi :	DENGAN MOTOR DC BERBASIS IOT

(57) **Abstrak :**
Telah dihasilkan invensi berupa rancang bangun mekanisme kontainer penabur benih padi menggunakan hexadrone dengan motor servo berbasis IoT. Pada penelitian ini pengujian hexadrone dilakukan pada lahan padi warga Kecamatan Bontomarannu Kabupaten Gowa. Pengujian dilakukan dengan tiga variasi lintasan yaitu zig-zag, circle dan scatter dan kecepatan drone yang konstan sebesar 15 km/jam, Serta kecepatan motor kontainer yang konstan sebesar 170 rpm. Pada penelitian ini hasil pengujian penaburan benih menggunakan hexadrone sebanyak 2000 gram padi didapatkan pada lintasan zig-zag dengan waktu 231.52 detik, lintasan circle 228.26 detik dan lintasan scatter 220.65 detik.

(20) RI Permohonan Paten

(19) ID

(11) No Pengumuman : 2025/S/00563

(13) A

(51) I.P.C : A 61G 15/10,A 61G 15/02

(21) No. Permohonan Paten : S00202413960

(22) Tanggal Penerimaan Permohonan Paten :
28 November 2024

(30) Data Prioritas :
(31) Nomor (32) Tanggal (33) Negara

(43) Tanggal Pengumuman Paten :
06 Februari 2025

(71) Nama dan Alamat yang Mengajukan Permohonan Paten :

Universitas Padjajaran
Jln. Ir. Soekarno km. 21 Indonesia

(72) Nama Inventor :

Prof. Dr. dr. Hermawan Nagar
Rasyid, SpOT(K), MT(BME), Ph.D
(alm),ID
Abdur Rohman Harits Martawireja,
S.Si., M.T.,ID
Dr. Noval Lilansa, Dipl.Ing (FH),
M.T.,ID
Sarosa Castrena Abadi, S.Pd.,
M.T.,ID

dr. Renaldi Prasetia Nagar
Rasyid, SpOT(K) O.B.S., AIFO,
M.Kes,ID
Sandy Bhawana Mulia, S.Pd.,
M.T.,ID
Rofan Yulian Romansyah S. Tr.
T,ID

(74) Nama dan Alamat Konsultan Paten :

(54) Judul Invensi : Kursi Operasi Bahu Multi Posisi

(57) Abstrak :

Invensi ini berkaitan dengan modifikasi kursi sandaran operasi yang difokuskan untuk meningkatkan aksesibilitas ke arah bahu dari berbagai posisi atau multiposisi. Kursi sandaran ini dapat diposisikan tegak (duduk penuh) maupun ditidurkan untuk menopang pasien dari belakang. Kursi ini dirancang agar dapat dipasang pada meja operasi. Kursi ini terdiri dari dua bagian, yaitu bagian sandaran dan bagian dasar. Selanjutnya, kursi sandaran ini dimodifikasi sehingga dapat dirotasikan sesuai sumbu aksial pasien (sumbu horizontal) dengan sudut rotasi -20 derajat (putar kiri) hingga 20 derajat (putar kanan), yang diatur melalui mekanisme rotasi.

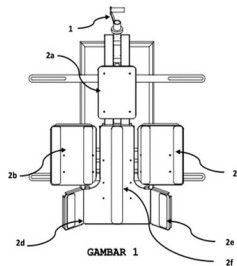

GAMBAR 1

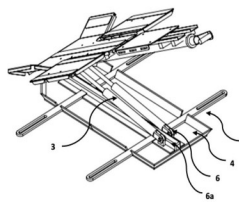

GAMBAR 2

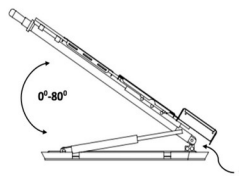

GAMBAR 3

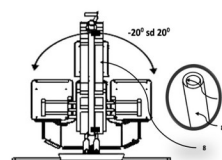

Gambar 4

(20)	RI Permohonan Paten		
(19)	ID	(11) No Pengumuman : 2025/S/00614	(13) A
(51)	I.P.C : A 01B 79/02,C 05F 15/00,C 05F 17/00		
(21)	No. Permohonan Paten : S00202413043	(71) Nama dan Alamat yang Mengajukan Permohonan Paten : Institut Teknologi Sumatera Jl. Terusan Ryacudu Way Hui, Kecamatan Jati Agung, Lampung Selatan 35365 Indonesia	
(22)	Tanggal Penerimaan Permohonan Paten : 14 November 2024	(72) Nama Inventor :	
(30)	Data Prioritas : (31) Nomor (32) Tanggal (33) Negara	Ferial Asferizal,ID	Trifena Uly Octaviani Tambunan,ID
(43)	Tanggal Pengumuman Paten : 06 Februari 2025	Hakiem Sedo Putra,ID	Rahma Yanda,ID
		Selma Nurul Fauziah,ID	Erlina Kurnianingtyas,ID
		Agung Mahadi Putra Perdana,ID	
		(74) Nama dan Alamat Konsultan Paten :	

(54)	Judul	PUPUK ORGANIK BERBAHAN SEDIMEN TANAMAN MANGOROVE
	Invensi :	

(57) **Abstrak :**
 Akumulasi sedimen mangrove di pinggir laut sering dianggap sebagai masalah lingkungan yang signifikan. Sedimen ini terbentuk dari sisa-sisa organisme mangrove, serasah, dan material organik lainnya yang terbawa oleh arus dan terdampar di pesisir. Meskipun sedimen mangrove memiliki nilai ekologis yang penting sebagai sumber nutrisi dan habitat bagi berbagai organisme laut, akumulasi yang berlebihan dapat menyebabkan berbagai masalah lingkungan. Salah satunya adalah penumpukan sedimen yang dapat menyumbat saluran air dan mengganggu aliran air yang mengarah ke erosi pantai dan kehilangan habitat untuk biota laut. Selain itu, penumpukan sedimen juga dapat mengganggu kegiatan manusia seperti navigasi kapal dan pariwisata pesisir. Oleh karena itu, penanganan yang tepat terhadap akumulasi sedimen mangrove menjadi penting untuk menjaga keseimbangan ekosistem pesisir dan meminimalkan dampak negatifnya terhadap lingkungan dan kehidupan masyarakat setempat. Proses pembuatan pupuk organik ini memanfaatkan kondisi sedimen mangrove yang kaya akan nutrisi dan bahan organik. Melalui tahapan pengolahan yang terinci, sedimen mangrove diubah menjadi pupuk organik yang berkualitas tinggi dengan kandungan nutrisi yang seimbang. Selain memberikan solusi terhadap masalah akumulasi sedimen, pembuatan pupuk ini juga membantu dalam mendaur ulang material alami yang tersedia di lingkungan, sehingga mengurangi dampak negatif terhadap ekosistem pesisir. Dengan demikian, pembuatan pupuk organik dari sedimen mangrove tidak hanya memberikan manfaat agronomis bagi pertanian, tetapi juga berkontribusi pada pelestarian lingkungan pesisir yang rapuh.

(20)	RI Permohonan Paten		
(19)	ID	(11)	No Pengumuman : 2025/S/00477
			(13) A
(51)	I.P.C : G 06Q 30/0201,G 06Q 30/02		
(21)	No. Permohonan Paten : S00202500292	(71)	Nama dan Alamat yang Mengajukan Permohonan Paten : Sentra HKI UNUD Jl. PB Sudirman No 1 Gedung Cakra Vidya Usadha Lt. 1 UNUD Denpasar Indonesia
(22)	Tanggal Penerimaan Permohonan Paten : 10 Januari 2025	(72)	Nama Inventor : Prof.Dr.Ir. I nyoman Sucipta, MP,ID Dr.Ir, Ketut Suriasih, M.App.Sc,ID dr. Wayan Citra Wulan Sucipta Putri, S.ked, MPH. Sp K Kel,ID
(30)	Data Prioritas : (31) Nomor (32) Tanggal (33) Negara	(74)	Nama dan Alamat Konsultan Paten :
(43)	Tanggal Pengumuman Paten : 04 Februari 2025		

(54) **Judul** **Invensi :** MODEL DINAMIK PEMASARAN DIGITAL PRODUK TURUNAN SAMPAH PLASTIK

(57) **Abstrak :**
 Produk kerajinan dari sampah plastik merupakan kerajinan yang menggunakan material dasar plastik untuk mengurangi jumlah plastik di rumah tangga dan tempat pembuangan akhir sehingga mengurangi pencemaran lingkungan serta menciptakan lapangan kerja yang mendukung ekonomi berkelanjutan. Usaha hasil olahan sampah plastik merupakan suatu usaha yang baru, untuk mendukung penjualan hasil produknya diperlukan sarana promosi agar keberadaannya semakin dikenal masyarakat luas. Sarana promosi di era digital sekarang adalah melalui media sosial. Penelitian ini menggunakan pendekatan deskriptif kuantitatif, di mana dalam mendapatkan hasil penelitian dengan menggunakan angka-angka, kemudian data diolah dengan menggunakan aplikasi SPSS Statistik 21 for Windows from IBM dan hasilnya dijabarkan ke tabel analisis menjadi model pemasaran digital. Hasil penelitian adalah Citra merek mempengaruhi keputusan pembelian konsumen terhadap produk kerajinan khas Bali yang dibuat dari limbah plastik. Citra merek yang baik mencerminkan komitmen terhadap keberlanjutan dan kualitas produk yang dihasilkan. Harga memiliki pengaruh yang bervariasi terhadap keputusan pembelian. Harga yang wajar dan sesuai dengan kualitas produk dapat meningkatkan minat pembeli. Kualitas produk merupakan faktor yang sangat mempengaruhi keputusan pembelian. Secara keseluruhan variabel citra merek, harga, kualitas produk memiliki hubungan yang sangat lemah dengan keputusan pembeli, hal ini menunjukkan bahwa faktor-faktor tersebut bukanlah penentu utama dalam mempengaruhi keputusan pembeli. Model dinamis pemasaran digital saling terkait dan mempengaruhi satu sama lain secara dinamis. Melalui causal loop diagram dapat memahami bagaimana perubahan pada satu variabel dapat mempengaruhi seluruh sistem, dan dapat mengidentifikasi titik-titik intervensi yang potensial untuk memperbaiki keseluruhan strategi pemasaran.

(20)	RI Permohonan Paten		
(19)	ID	(11) No Pengumuman : 2025/S/00521	(13) A
(51)	I.P.C : A 61L 27/00,C 01B 25/32		
(21)	No. Permohonan Paten : S00202500225		(71) Nama dan Alamat yang Mengajukan Permohonan Paten :
(22)	Tanggal Penerimaan Permohonan Paten : 09 Januari 2025		Universitas Trisakti Sentra HKI Universitas Trisakti, LPPM Gedung M Lantai 11, Kampus A Indonesia
(30)	Data Prioritas :		(72) Nama Inventor :
(31) Nomor	(32) Tanggal	(33) Negara	Eddy,ID Tansza Permata Setiana Putri,ID
(43)	Tanggal Pengumuman Paten : 06 Februari 2025		Rosalina Tjandrawinata,ID A Zhafira Inayasary,ID
			Juan Cassius Halim ,ID Muhammad Rian Gymnastiar,ID
			(74) Nama dan Alamat Konsultan Paten :

(54) Judul Invensi : METODE PEMBUATAN SERBUK BETA TRIKALSIMUM FOSFAT

(57) Abstrak :

Invensi ini berkaitan dengan metode pembuatan serbuk beta trikalsium fosfat dimana teknik pembuatannya melalui sintering dengan bahan dasar menggunakan kalsium karbonat (CaCO₃) dan dikalsium fosfat dihidrat (DCPD). Adapun tahapannya diawali dengan penyiapan bahan penyusun β-TCP, dimana dapat berupa hanya serbuk kalsium karbonat (CaCO₃) dan serbuk dikalsium fosfat dihidrat (DCPD) ataupun ditambahkan etanol. Selanjutnya bahan penyusun¹⁰ dicampur, dan dihomogenkan menggunakan ball mill. Hasilnya kemudian dikeringkan dan dilakukan sintering setelah itu didinginkan untuk memperoleh serbuk β – TCP

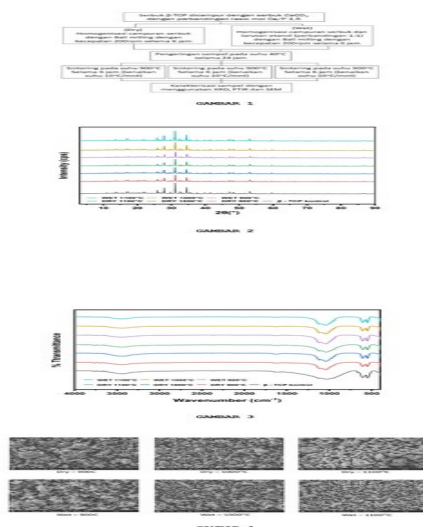

(20) RI Permohonan Paten

(19) ID

(11) No Pengumuman : 2025/S/00556

(13) A

(51) I.P.C : A 21C 11/00,B 23B 27/00,B 28B 11/00

(21) No. Permohonan Paten : S00202413904

(22) Tanggal Penerimaan Permohonan Paten :
28 November 2024

(30) Data Prioritas :
(31) Nomor (32) Tanggal (33) Negara

(43) Tanggal Pengumuman Paten :
06 Februari 2025

(71) Nama dan Alamat yang Mengajukan Permohonan Paten :

Universitas Mercu Buana
Jl. Raya, RT.4/RW.1, Meruya Sel., Kec. Kembangan,
Jakarta, Daerah Khusus Ibukota Jakarta 11650 Indonesia

(72) Nama Inventor :

Heru Suwoyo, ST.M.Sc.Ph.D,ID Julpri Andika, ST., M.Sc,ID

Rizky Dinata, S.Ds, MA,ID Nazori Agani Zakaria, Dr. Ir.
MT,ID

Prof. Dr. Andi Adriansyah, M.Eng.,ID Abdurohman, ST., B.Sc,ID

Prima Wijaya Kusuma,ID Muhammad Ilham Dwi
Ramadhan,ID

Reza Ayu Lestari,ID Erlintang Mahardika,ID

(74) Nama dan Alamat Konsultan Paten :

(54) Judul
Invensi : ALAT PEMOTONG JIPANG OTOMATIS

(57) Abstrak :

Invensi ini mengenai alat yang dapat digunakan untuk mempercepat proses pemotongan jipang. Pemotongan jipang secara manual tidak hanya memerlukan waktu yang lama tetapi juga dapat berdampak pada biaya produksi yang meningkat. Sehingga dengan adanya alat pemotong jipang otomatis ini, proses pemotongan dapat menghasilkan hasil potong yang berkualitas. Dengan memadukan motor dc dan rantai penggerak, alat potong jipang otomatis ini dirancang seperti layaknya konveyor yang dapat menghantarkan loyang yang berada pada atas meja alat. Dengan memanfaatkan rantai yang bergerak loyang yang telah disediakan dapat bergerak melintasi meja lintasan dan melalui 2 set pisau pemotong. Dengan melewati set pisau pemotong pertama, sisi lebar jipang akan dihasilkan. Loyang akan terus bergerak sejalan dengan rantai penariknya dan akan berputar 90 derajat diantara 2 set pisau pemotongnya. Berputarnya loyang ini dimaksudkan untuk menghadapkan sisi adonan pada loyang yang belum terpotong ke arah set pisau yang kedua. Dengan demikian ketika loyang berisi adonan melewati kedua set pisau maka akan dihasilkan 50 potongan dengan ukuran 10x5x2.5 cm. Pengaturan dimensi potongan ini ditentukan dengan cara mengatur peletakan pisau pada set pisau pemotong 1, set pisau pemotong 2, dan juga kedalaman dari loyang. Dengan dukungan dari seluruh perangkat, alat ini dapat bekerja secara otomatis.

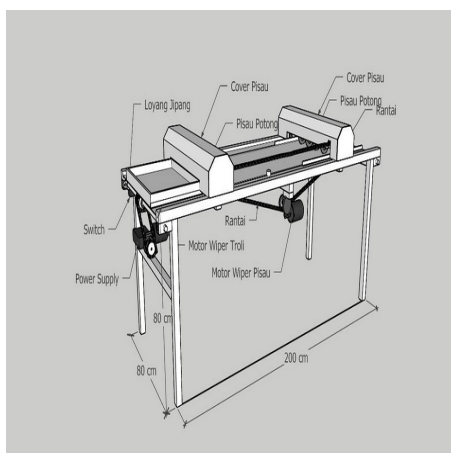

(20) RI Permohonan Paten

(19) ID

(11) No Pengumuman : 2025/S/00480

(13) A

(51) I.P.C : A 61K 8/97,A 61K 8/49,A 61K 36/3,A 61K 8/06,A 61Q 19/08

(21) No. Permohonan Paten : S00202414334

(22) Tanggal Penerimaan Permohonan Paten :
05 Desember 2024

(30) Data Prioritas :
(31) Nomor (32) Tanggal (33) Negara

(43) Tanggal Pengumuman Paten :
05 Februari 2025

(71) Nama dan Alamat yang Mengajukan Permohonan Paten :

Direktorat Inovasi dan Kawasan Sains dan Teknologi
Universitas Brawijaya
Gedung Layanan Bersama Lantai 2 Universitas
Brawijaya, Jl. Veteran Malang 65145, Indonesia Indonesia

(72) Nama Inventor :

Prof. Dr. Ir. Yunianta, DEA,ID
Prof. Ir. Yenny Risjani, DEA., PhD.,ID
Latifa Putri Aulia, STP., MSc.,ID
Endrika Widyastuti, STP., MSc., PhD,ID
Fatma Muthia Zain, SPi,MP.,ID

(74) Nama dan Alamat Konsultan Paten :

(54) Judul Invensi : PRODUK KRIM ANTI JERAWAT DARI EKSTRAK RUMPUT LAUT *Sargassum plagyophyllum*

(57) Abstrak :

Invensi ini berkaitan dengan suatu produk krim dengan menggunakan fukoidan fraksi air dan fraksi larut asam dari rumput laut *Sargassum plagyophyllum* sebagai anti jerawat yang diuji secara invivo dengan hewan uji tikus. Adapun tahapan-tahapan proses pembuatannya meliputi pencucian, pengeringan, penggilingan, perendaman dalam pelarut, pemisahan pelarut, pengeringan dan pencampuran dengan komponen krim lainnya.

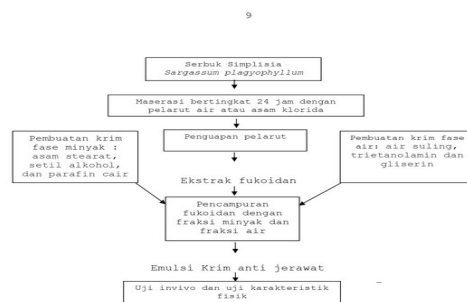

Gambar 1.

(20)	RI Permohonan Paten	(11)	No Pengumuman : 2025/S/00524	(13)	A
(19)	ID				
(51)	I.P.C : G 06Q 10/00,G 06Q 50/00				
(21)	No. Permohonan Paten : S00202500255	(71)	Nama dan Alamat yang Mengajukan Permohonan Paten :		
(22)	Tanggal Penerimaan Permohonan Paten : 10 Januari 2025		Sentra KI Universitas Sam Ratulangi Jln. Kampus Unsrat, Kleak , Manado, Sulawesi Utara Indonesia		
(30)	Data Prioritas :	(72)	Nama Inventor :		
(31) Nomor	(32) Tanggal	(33) Negara	Charles Reijnaldo Ngangi,ID Rine Kaunang,ID Lyndon Reinhardt Jacob Pangemanan,ID Stephano Caesar Wenston Ngangi,ID		
(43)	Tanggal Pengumuman Paten : 06 Februari 2025	(74)	Nama dan Alamat Konsultan Paten :		

(54) **Judul Invensi :** SISTEM MODAL SOSIAL DALAM STRATEGI NAFKAH

(57) **Abstrak :**
 Invensi ini mengenai sistem Modal Sosial Dalam Strategi Nafkah. Sistem Modal sosial melibatkan tiga aspek utama yang meliputi (1) Social Bonding; (2) Social Bridging; (3) Social Linking. Setiap aspek dicirikan berdasarkan indikator-indikator yang membentuknya, kemudian digunakan skala likert untuk mengukur skor kekuatan modal sosial sebagai unsur penyusun modal sosial tersebut. Sedangkan strategi nafkah melibatkan aspek (1) Modal Manusia; (2) Modal Alam; (3) Modal Finansial; (4) Modal Fisik; (5) Aset Sosial. Setiap aspek selanjutnya dinilai berdasarkan indikator-indikator yang membentuknya yang kemudian digunakan untuk mengukur rata-rata strategi nafkah. Sistem yang diusulkan bertujuan untuk menyediakan platform yang mampu mengidentifikasi, mengorganisasi, dan memobilisasi modal sosial dalam konteks strategi nafkah. Dengan menggunakan pendekatan teknologi, sistem ini dirancang untuk mendukung individu maupun komunitas dalam memanfaatkan jaringan sosial mereka untuk mengakses peluang ekonomi, pendidikan, dan kesejahteraan secara lebih optimal. Inovasi ini diharapkan dapat menjadi solusi efektif bagi komunitas untuk meningkatkan keberlanjutan nafkah melalui penguatan modal sosial, serta mendorong terciptanya hubungan yang lebih erat antara aktor-aktor dalam jaringan sosial.

(20)	RI Permohonan Paten	(11)	No Pengumuman : 2025/S/00529	(13)	A
(19)	ID				
(51)	I.P.C : G 09B 23/24,G 09B 5/04,G 09B 5/00				
(21)	No. Permohonan Paten : S00202500340	(71)	Nama dan Alamat yang Mengajukan Permohonan Paten : Direktorat Inovasi dan Pusat Unggulan Universitas, Universitas Pendidikan Indonesia Jl. Dr. Setiabudi No.229 Indonesia		
(22)	Tanggal Penerimaan Permohonan Paten : 13 Januari 2025	(72)	Nama Inventor : Triannisa Rahmawati, S.Pd., M.Si.,ID Prof. Dr. Nahadi, M.Si., M.Pd.,ID Dra. Wiwi Siswaningsih, M.Si.,ID Sephianti Dwika Ezha,ID Desi Fauza Nurjanah,ID Thara Nabila Ramaulita,ID Galih Lazuardi Nursyahbana,ID Vina Nurul Amalia,ID		
(30)	Data Prioritas : (31) Nomor (32) Tanggal (33) Negara	(74)	Nama dan Alamat Konsultan Paten :		
(43)	Tanggal Pengumuman Paten : 06 Februari 2025				

(54)	Judul	SISTEM PEMBELAJARAN KIMIA NANOTEKNOLOGI DENGAN ETNOSAINS BERBASIS REALITAS
	Invensi :	BERIMBUH

(57) **Abstrak :**
 Invensi ini berhubungan dengan sistem pembelajaran kimia nanoteknologi dengan etnosains berbasis realitas berimbu, lebih khusus lagi, invensi ini memiliki keunggulan efisiensi tinggi karena tidak memerlukan wujud fisik dari penanda yang perlu dipindai sehingga fleksibel bagi pengguna, invensi ini berhubungan dengan sistem pembelajaran kimia nanoteknologi dengan etnosains berbasis realitas berimbu meliputi peranti bergerak (a) yang memiliki fitur pindai (b) berfungsi sebagai penangkap target gambar yang dipindai dari nanocard online yang diakses dari galeri dan didapatkan dari unduhan pada sistus " nanocard for augmented reality", hasil pindai peranti bergerak (a) pada gambar nanocard online yang dikenali maka peranti bergerak memiliki tampilan konten informasi mengenai pengaplikasian nanoteknologi pada seni rupa terapan (4) tampilan berupa objek Tiga Dimensi (3D), teks deskripsi, dan animasi berputar. Persyaratan minimum peranti bergerak jika pada iOS yaitu iOS 16 dengan RAM 4GB atau lebih; jika pada android yaitu android 8 atau lebih dengan RAM 6GB atau lebih. Jaringan minimum 3G, jaringan ini beroperasi pada kisaran 2100 MHz (megahertz)yang berarti satu juta siklus per detik atau satu juta hertz dan memiliki lebar pita (bandwidth) 15-20 MHz. Kecepatan yang dihasilkan jaringan 3G adalah hingga 2 megabyte per detik (Mbps).

(20)	RI Permohonan Paten		
(19)	ID	(11) No Pengumuman : 2025/S/00640	(13) A
(51)	I.P.C : B 01D 35/00,B 32B 27/00,B 65D 41/00,B 65D 43/00		
(21)	No. Permohonan Paten : S00202415522	(71)	Nama dan Alamat yang Mengajukan Permohonan Paten : PT. ASIA PRAMULIA JL. RAYA KEDUNG ASEM NO. 9 Indonesia
(22)	Tanggal Penerimaan Permohonan Paten : 17 Desember 2024	(72)	Nama Inventor : RICKY WINOTO,ID
(30)	Data Prioritas : (31) Nomor (32) Tanggal (33) Negara	(74)	Nama dan Alamat Konsultan Paten : Liah Anggraeni Basuki S.H., M.H. PT. BNL Patent, BNL Patent Building Jalan Ngagel Jaya No. 40, Kel. Pucang Sewu, Kec. Gubeng, Surabaya
(43)	Tanggal Pengumuman Paten : 07 Februari 2025		
(54)	Judul Invensi :	TUTUP WADAH YANG DILENGKAPI PEGANGAN	
(57)	Abstrak : Suatu tutup wadah yang dilengkapi pegangan terdiri dari bodi tutup (1) yang memiliki bagian pengunci (7) ke wadah, dan pegangan (2) yang kedua ujungnya terhubung dengan bodi tutup (1). Tutup wadah yang dilengkapi pegangan dapat dibuat dari berbagai jenis bahan plastik, diantaranya adalah plastik jenis HDPE (High Density Polyethylene), plastik jenis LDPE (Low Density Polyethylene), dan plastik jenis PP (Polypropylene).		

(20)	RI Permohonan Paten		
(19)	ID	(11) No Pengumuman : 2025/S/00593	(13) A
(51)	I.P.C : C 09C 1/44,C 10J 3/74,C 10L 5/28,C 10L 5/14		
(21)	No. Permohonan Paten : S00202412974		(71) Nama dan Alamat yang Mengajukan Permohonan Paten :
(22)	Tanggal Penerimaan Permohonan Paten : 14 November 2024		Institut Teknologi Nasional Malang Jl. Bendungan Sigura-gura No. 02 Malang Indonesia
(30)	Data Prioritas :		(72) Nama Inventor :
(31) Nomor	(32) Tanggal	(33) Negara	Ir. Rini Kartika Dewi, S.T., M.T.,ID Ir. Harimbi Setyawati, M.T.,ID M. Istnaeny Hudha, S.T., M.T.,ID Fajril Istiqfar Ruchdragani,ID Amanda Lail Istighfarin,ID
(43)	Tanggal Pengumuman Paten : 06 Februari 2025		(74) Nama dan Alamat Konsultan Paten :
(54)	Judul Invensi :	BRIKET CANGKANG KEMIRI MELALUI PROSES KARBONISASI DENGAN PERALATAN MICROWAVE	
(57)	Abstrak : Invensi ini menghasilkan briket cangkang kemiri dengan hasil analisa proximate sebagai berikut : analisa kadar air 5.68 %, analisa kadar abu : 5.65 %, kadar zat terbang (volatile matter) : 9.20 %, Kandungan total karbon : ...%. Dan untuk analisa kalor dengan menggunakan bomb calorimeter didapatkan nilai kalor yang dihasilkan 6542.201 kal/gram		

(20) RI Permohonan Paten

(19) ID

(11)

No Pengumuman : 2025/S/00655

(13) A

(51) I.P.C : G 06F 16/00,G 06F 17/00

(21) No. Permohonan Paten : S00202415636

(22) Tanggal Penerimaan Permohonan Paten :
18 Desember 2024

(30) Data Prioritas :
(31) Nomor (32) Tanggal (33) Negara

(43) Tanggal Pengumuman Paten :
07 Februari 2025

(71) Nama dan Alamat yang Mengajukan Permohonan Paten :

Universitas Semarang
Jalan Soekarno Hatta Tlogosari Semarang Indonesia

(72) Nama Inventor :

Edi Widodo, S.Kom., M.Kom.,ID
Dr. Titin Winarti, S.Kom., M.M.,ID
Drs. Wawan Setiawan, M.M.,ID
Kartika Imam Santoso, S.Kom., M.Kom.,ID

(74) Nama dan Alamat Konsultan Paten :

(54) Judul METODE UNTUK MENINGKATKAN KECEPATAN AKSES APLIKASI DATABASE TRANSAKSIONAL
Invensi : MENGGUNAKAN STRUKTUR DATA RINGKASAN

(57) Abstrak :

Invensi ini berkaitan dengan metode untuk meningkatkan kecepatan akses aplikasi database yang menggunakan struktur tabel master dan tabel transaksi melalui penerapan tabel ringkasan. Metode ini dilakukan dengan cara melakukan penambahan kolom nama bulan dalam satu tahun pada tabel master untuk menyimpan total transaksi dari tabel transaksi yang sesuai dengan periode bulan tertentu, kolom awal untuk menyimpan jumlah awal tahun, dan kolom akhir untuk menyimpan jumlah akhir tahun. Dengan cara ini, penghitungan total transaksi tidak lagi memerlukan pembacaan seluruh baris pada tabel transaksi, melainkan cukup membaca kolom ringkasan di tabel master. Hal ini meningkatkan kecepatan proses penghitungan, mengurangi beban pada sistem, serta memaksimalkan efisiensi pengaksesan data, terutama pada sistem informasi yang membutuhkan pengolahan data transaksi secara cepat dan berkala. Metode ini dapat diaplikasikan pada berbagai sistem informasi yang menggunakan konsep tabel master dan tabel transaksi, seperti sistem penjualan, manajemen inventaris, dan sistem akuntansi.

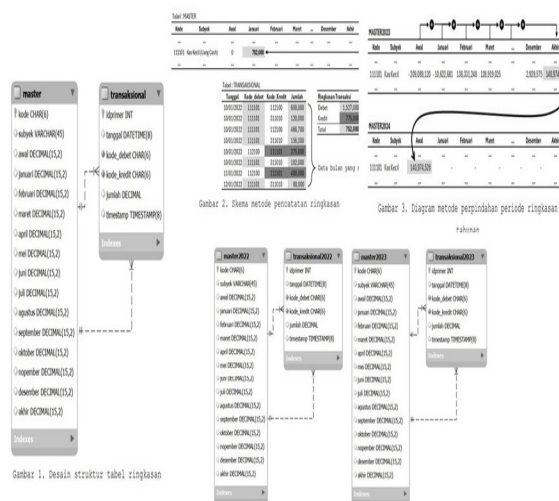

Gambar 4. Desain struktur database dengan tabel ringkasan pertahun

(20)	RI Permohonan Paten	(11)	No Pengumuman : 2025/S/00501	(13)	A
(19)	ID				
(51)	I.P.C : G 16Y 40/35				
(21)	No. Permohonan Paten : S00202500435	(71)	Nama dan Alamat yang Mengajukan Permohonan Paten : Universitas Persatuan Guru Republik Indonesia Semarang Jl. Sidodadi Timur No.24 - Dr. Cipto, Karangtempel Indonesia		
(22)	Tanggal Penerimaan Permohonan Paten : 15 Januari 2025				
(30)	Data Prioritas : (31) Nomor (32) Tanggal (33) Negara	(72)	Nama Inventor : Axel Zakaria Putra Pralano,ID Thathip Nur Khafid,ID Wildan Louise Fernando,ID Via Valenta Kafita Ardian,ID Amanda Irmayanti ,ID Dr. Maria Ulfah, S.Si., M.Pd.,ID Muchamad Malik, S.Kom., M.Eng.,ID		
(43)	Tanggal Pengumuman Paten : 05 Februari 2025	(74)	Nama dan Alamat Konsultan Paten :		

(54) **Judul** KAPAL PINTAR AQUABOAT SEBAGAI ALAT UKUR KUALITAS AIR TAMBAK BERBASIS IOT
Invensi : DIKENDALIKAN DENGAN REMOTE CONTROL

(57) **Abstrak :**
 Invensi ini menghadirkan sistem kapal pintar bernama *Aquaboat*,dirancang untuk mendukung pengelolaan tambak. Sistem ini mengintegrasikan mikrokontroler ESP32, motor servo, sensor lingkungan, remote control, dan website interaktif untuk monitoring terkontrol. Aquaboat mampu beroperasi hingga jarak 400 meter, dengan kemampuan manuver yang fleksibel berkat desain wings yang terhubung dengan servo. Kapal dapat dikendalikan melalui remote control dengan fungsi operasional seperti maju, mundur, berbelok kanan, berbelok kiri, serta kemampuan penyesuaian kecepatan. Fleksibilitas ini memungkinkan Aquaboat untuk beradaptasi dengan kondisi tambak, termasuk di area sempit. Sistem ini dilengkapi dengan sensor canggih yang dapat merekam kualitas air tambak seperti suhu air, pH, dan oksigen terlarut. Data akan ditampilkan secara real-time pada website interaktif yang terhubung melalui ESP32 dan jaringan WiFi. Sistem ini juga dirancang dengan teknologi hemat energi untuk memaksimalkan daya baterai, mendukung operasional kapal dalam jangka waktu yang lebih lama. Kapal juga memiliki kemampuan merekam dan menyimpan data kualitas air tambak, sehingga dapat diakses meskipun jaringan WiFi terputus. Dengan fitur-fitur canggih dan operasional yang tangguh, *Aquaboat* mempermudah petani tambak dalam memantau kualitas air tambak secara efisien dan membantu meningkatkan produktivitas dan meminimalkan risiko kegagalan panen ikan. Kapal ini menjadi solusi modern yang mengintegrasikan teknologi IoT untuk mendorong keberlanjutan dalam budidaya ikan tambak.

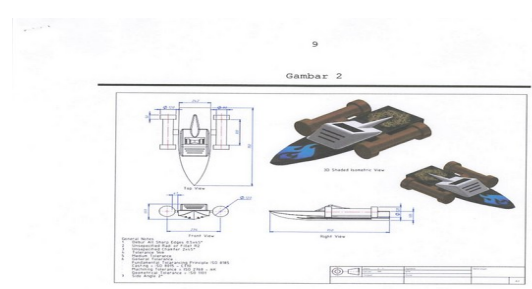

(20)	RI Permohonan Paten		
(19)	ID	(11)	No Pengumuman : 2025/S/00576
(13)	A		
(51)	I.P.C : A 22C 21/02,A 23K 50/75		
(21)	No. Permohonan Paten : S00202500446	(71)	Nama dan Alamat yang Mengajukan Permohonan Paten :
(22)	Tanggal Penerimaan Permohonan Paten : 15 Januari 2025		Sentra KI Universitas Sam Ratulangi Jln. Kampus Unsrat, Kleak , Manado, Sulawesi Utara Indonesia
(30)	Data Prioritas :	(72)	Nama Inventor :
(31) Nomor	(32) Tanggal	(33) Negara	Betty Bagau,ID Meity R. Imbar,ID Fenny R. Wolayan,ID
(43)	Tanggal Pengumuman Paten : 06 Februari 2025	(74)	Nama dan Alamat Konsultan Paten :

(54) **Judul Invensi :** KOMPOSISI PELET AYAM

(57) **Abstrak :**
 Invensi ini mengenai komposisi pelet ayam lebih khusus lagi invensi ini berhubungan dengan penggunaan tepung biji durian (Durio zibethinus) sebagai perekat alami dalam pembuatan pelet sehingga kualitas pelet ayam dapat dipertahankan dan dapat menjamin ketersediaan pakan bentuk pelet. Komposisi pembuatan pelet dengan menggunakan tepung biji durian (durio zibethinus) terdiri dari : tepung biji durian 20 %, jagung 30 %,tepung limbah ikan 10 %, tepung kedelai 10 %,bungkil kelapa 14,5 %, dedak halus 15 %, dan top mix 0,5 %.Pelet dapat disimpan 6 minggu dengan menghasilkan kualitas fisik dan organoleptik yaitu kadar air 10,66 %,sudut tumpukan 24,32, kerapatan tumpukan 0,54 g/Cm3, Warna pelet coklat – coklat terang, tekstur keras - sedang, bau normal - tidak menyengat. Hasil uji fisik dan organoleptik ini dilanjutkan dengan uji biologis pada ternak ayam kampung selama 70 hari atau 10 minggu diperoleh hasil yaitu konsumsi ransum pelet 3609,84 g, penambahan berat badan 1131,48 g dan konversi ransum 3,19.

(20) RI Permohonan Paten

(19) ID

(11) No Pengumuman : 2025/S/00500

(13) A

(51) I.P.C : F 41A 19/10,F 41G 5/18

(21) No. Permohonan Paten : S00202500460

(22) Tanggal Penerimaan Permohonan Paten :
15 Januari 2025

(30) Data Prioritas :
(31) Nomor (32) Tanggal (33) Negara

(43) Tanggal Pengumuman Paten :
05 Februari 2025

(71) Nama dan Alamat yang Mengajukan Permohonan Paten :

PT. INTI SINERGI FORMULA
JL. RAYA JONGGOL NO. 37 BOGOR 16830
INDONESIA Indonesia

(72) Nama Inventor :
YULINAR ROMADHONI, ST,ID

(74) Nama dan Alamat Konsultan Paten :

(54) Judul SISTEM SENAPAN RUNDUK (SNIPER RIFLE) BERBASIS ELECTRO GUN DENGAN TEKNOLOGI
Invensi : PEMICU ELEKTROMAGNETIK

(57) Abstrak :

Invensi ini memperkenalkan sistem senapan runduk berbasis teknologi elektromagnetik yang menggantikan pemicu mekanis konvensional dengan pemicu elektronik. Dengan memanfaatkan gaya elektromagnetik untuk pelontaran proyektil, senapan ini menawarkan kecepatan, akurasi, dan efisiensi yang lebih baik, serta mengurangi kebisingan dan recoil. Desain komposit dari bahan serat karbon dan kevlar menjadikannya lebih ringan dan kuat, dengan potensi aplikasi di bidang militer, penegakan hukum, dan olahraga menembak.

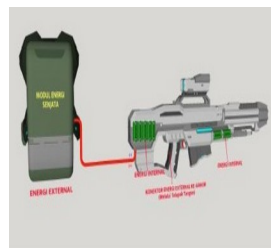

Gambar 2

(20)	RI Permohonan Paten	(11)	No Pengumuman : 2025/S/00647	(13)	A										
(19)	ID														
(51)	I.P.C : C 12P 17/00,C 12R 1/67														
(21)	No. Permohonan Paten : S00202415578	(71)	Nama dan Alamat yang Mengajukan Permohonan Paten :												
(22)	Tanggal Penerimaan Permohonan Paten : 17 Desember 2024		Lembaga Penelitian dan Pengabdian Kepada Masyarakat Universitas Nusa Cendana Jalan Adisucipto Penfui Kupang Indonesia												
(30)	Data Prioritas : (31) Nomor (32) Tanggal (33) Negara	(72)	Nama Inventor :												
(43)	Tanggal Pengumuman Paten : 07 Februari 2025		<table border="0"> <tr> <td>Prof. Dr. rer.nat. Antonius R B Ola, S.Si, MSc,ID</td> <td>Prof.Ir. Herianus J D Lalel, M.Cs.,Ph.D,ID</td> </tr> <tr> <td>Prof.Ir.Agnes V. Simamora, M.Cp.,Ph.D,ID</td> <td>Saptarina Selfina Sulla, SP,ID</td> </tr> <tr> <td>Dr. Dodi Darmakusuma,ID</td> <td>Dr.Suwari,ID</td> </tr> <tr> <td>Luther Kadang, S.Si, M.Si,ID</td> <td>Gabriela Silva Kongen,ID</td> </tr> <tr> <td>Edmunda Priskilia,ID</td> <td>Kamsina Benga Kapitan,ID</td> </tr> </table>			Prof. Dr. rer.nat. Antonius R B Ola, S.Si, MSc,ID	Prof.Ir. Herianus J D Lalel, M.Cs.,Ph.D,ID	Prof.Ir.Agnes V. Simamora, M.Cp.,Ph.D,ID	Saptarina Selfina Sulla, SP,ID	Dr. Dodi Darmakusuma,ID	Dr.Suwari,ID	Luther Kadang, S.Si, M.Si,ID	Gabriela Silva Kongen,ID	Edmunda Priskilia,ID	Kamsina Benga Kapitan,ID
Prof. Dr. rer.nat. Antonius R B Ola, S.Si, MSc,ID	Prof.Ir. Herianus J D Lalel, M.Cs.,Ph.D,ID														
Prof.Ir.Agnes V. Simamora, M.Cp.,Ph.D,ID	Saptarina Selfina Sulla, SP,ID														
Dr. Dodi Darmakusuma,ID	Dr.Suwari,ID														
Luther Kadang, S.Si, M.Si,ID	Gabriela Silva Kongen,ID														
Edmunda Priskilia,ID	Kamsina Benga Kapitan,ID														
		(74)	Nama dan Alamat Konsultan Paten :												
(54)	Judul	TEKNIK PEMURNIAN ASAM KOJAT DARI EKSTRAK FERMENTASI MEDIA PADAT JAMUR ENDOFIT													
	Invensi :	ASPERGILLUS FLAVUS UNTUK PENGAWETAN PRODUK PANGAN UDANG DAN TAUGE													
(57)	Abstrak :	<p>Invensi ini meliputi pemurnian asam kojat dari ekstrak kasar dan aplikasinya untuk pengawetan udang dan taughe. Pemurnian asam kojat dengan pendinginan pada suhu 60C dan 250C. Larutan asam kojat 1% dapat mencegah pencoklatan pada udang selama 7 hari pada suhu 60C dan selama 15-20 jam pada suhu ruangdengan tetap mempertahankan kualitas rasa dan bau. Larutan asam kojat 1% dapat mempertahankan kesegaran dan mencegah pencoklatan taughe pada suhu ruang selama 2 hari.</p>													

(20) RI Permohonan Paten

(19) ID

(11) No Pengumuman : 2025/S/00486

(13) A

(51) I.P.C : B 03C 1/005,C 01F 17/10,C 22B 59/00

(21) No. Permohonan Paten : S00202415736

(22) Tanggal Penerimaan Permohonan Paten :
19 Desember 2024

(30) Data Prioritas :
(31) Nomor (32) Tanggal (33) Negara

(43) Tanggal Pengumuman Paten :
05 Februari 2025

(71) Nama dan Alamat yang Mengajukan Permohonan Paten :
PUSAT HKI LPPM UNIVERSITAS ISLAM BANDUNG
Gedung LPPM Unisba Lt. 2, Jalan Hariangbanga No. 4-6
Indonesia

(72) Nama Inventor :
Sriyanti, S.T., M.T.,ID
Ir. Linda Pulungan, M.T.,ID
Solihin, Ir., M.T.,ID
Ir. Dono Guntoro, S.T., M.T.,ID
Noor Fauzi Isniamo,S.Si.,MT.,ID

(74) Nama dan Alamat Konsultan Paten :

(54) Judul
Invensi : Magnetic Separator Untuk mengekstrak Logam Tanah Jarang Dari Abu Batubara

(57) Abstrak :

Logam tanah jarang merupakan nama yang diberikan kepada kelompok lantanida, yang merupakan logam transisi pada tabel periodik. Kelompok lantanida terdiri dari 15 unsur, yaitu lantanum (La), cerium (Ce), praseodymium (Pr), neodymium (Nd), prometium (Pm), samarium (Sm), europium (Eu), gadolinium (Gd), terbium (Tb), disprosium (Dy), holmium (Ho), erbium (Er), thulium (Tm), ytterbium (Yb) dan lutetium (Lu), serta ditambah dengan yttrium (Y) dan scandium (Sc). Penelitian ini bertujuan untuk menganalisis unsur logam tanah jarang yang berada dalam abu batubara dengan melakukan analisis X-ray fluorescence (XRF) dan analisis Inductively Coupled Plasma Optical Emission Spectrometry (ICP-OES). Pengujian XRF bertujuan untuk mengetahui mineral utama yang terdapat didalam abu batubara. Sedangkan analisis ICP-OES bertujuan untuk menganalisis konsentrat logam tanah jarang yang berada didalam abu batubara. Berdasarkan hasil pengujian XRF diketahui bahwa konsentrasi senyawa yang di analisis memiliki persentase yang berbeda-beda tiap sampelnya. Hasil analisa menunjukkan ICP-OES menghasilkan beberapa unsur tanah jarang yaitu Ce (cerium), Gd (gadolinium), La (lantanum), Nd (neodymium), Sc (scandium). Logam tanah jarang ini dipisahkan atau diekstrak dengan alat magnetic separator. Menghasilkan logam tanah jarang

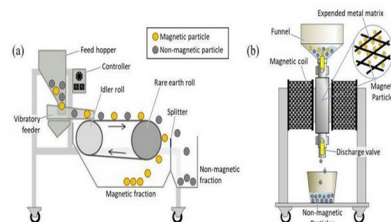

(20)	RI Permohonan Paten		
(19)	ID	(11) No Pengumuman : 2025/S/00498	(13) A
(51)	I.P.C : F 42B 30/04,G 01G 7/02		
(21)	No. Permohonan Paten : S00202500462	(71)	Nama dan Alamat yang Mengajukan Permohonan Paten : PT. INTI SINERGI FORMULA JL. RAYA JONGGOL NO. 37 BOGOR 16830 INDONESIA Indonesia
(22)	Tanggal Penerimaan Permohonan Paten : 15 Januari 2025	(72)	Nama Inventor : YULINAR ROMADHONI, ST,ID
(30)	Data Prioritas : (31) Nomor (32) Tanggal (33) Negara	(74)	Nama dan Alamat Konsultan Paten :
(43)	Tanggal Pengumuman Paten : 05 Februari 2025		

(54) **Judul** **PROYEKTIL UNTUK SISTEM SENAPAN RUNDUK (SNIPER RIFLE) BERBASIS TEKNOLOGI**
Invensi : **ELEKTROMAGNETIK**

(57) **Abstrak :**
 Invensi ini memperkenalkan sistem senapan runduk berbasis teknologi elektromagnetik yang menggantikan pemicu mekanis konvensional dengan pemicu elektronik, khususnya terhadap proyektil untuk sistem senapan runduk berbasis teknologi elektromagnetik. Dengan memanfaatkan gaya elektromagnetik untuk pelontaran proyektil, senapan ini menawarkan kecepatan, akurasi, dan efisiensi yang lebih baik, serta mengurangi kebisingan dan recoil. Desain komposit dari bahan serat karbon dan kevlar menjadikannya lebih ringan dan kuat, dengan potensi aplikasi di bidang militer, penegakan hukum, dan olahraga menembak.



Gambar 10

(20) RI Permohonan Paten

(19) ID

(11) No Pengumuman : 2025/S/00534

(13) A

(51) I.P.C : C 08J 5/18,C 08L 1/02

(21) No. Permohonan Paten : S00202416383

(22) Tanggal Penerimaan Permohonan Paten :
31 Desember 2024

(30) Data Prioritas :
(31) Nomor (32) Tanggal (33) Negara

(43) Tanggal Pengumuman Paten :
06 Februari 2025

(71) Nama dan Alamat yang Mengajukan Permohonan Paten :

POLITEKNIK NEGERI SAMARINDA
Jl. Dr. Ciptomangunkusumo Kampus Gn Lipan Indonesia

(72) Nama Inventor :
DEDY IRAWAN,ID
ZAINAL ARIFIN,ID
FEBRIYATI PUSPASARI,ID

(74) Nama dan Alamat Konsultan Paten :

(54) Judul Invensi : METODE PRODUKSI BIOPLASTIK

(57) Abstrak :

Invensi ini memaparkan proses ekstraksi selulosa dari pelepah kelapa sawit dan penggunaannya dalam produksi bioplastik yang ramah lingkungan. Terbagi dalam dua proses utama, proses ini bermula dengan pembersihan dan penghalusan pelepah kelapa sawit yang kemudian mengalami pre-treatment alkali, proses Simply Ionic Liquid, bleaching, dan hidrolisis asam. Setelah ekstraksi selulosa, proses kedua meliputi pembuatan bioplastik dengan melarutkan selulosa yang diekstrak dalam aquadest, ditambah dengan carboxymethyl cellulose (CMC) dan gliserol, yang dipanaskan untuk menghasilkan film bioplastik. Metode ini menawarkan solusi berkelanjutan untuk mengurangi penggunaan plastik konvensional dan limbah pertanian, dengan potensi aplikasi yang luas dalam industri pengemasan, berkontribusi pada pengurangan limbah plastik dan promosi keberlanjutan lingkungan.

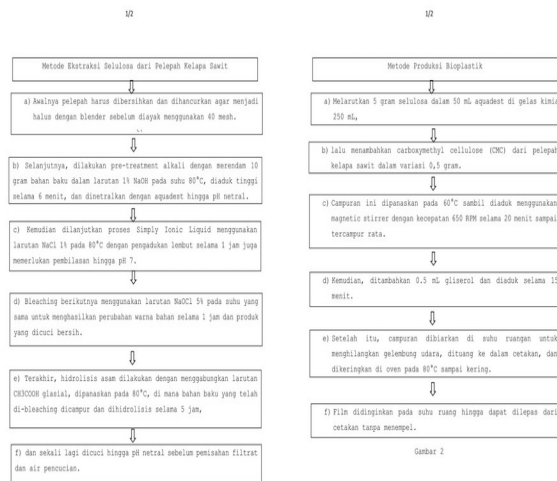

Gambar 1

Gambar 2

(20) RI Permohonan Paten	(11) No Pengumuman : 2023/04828	(13) A
(19) ID		
(51) I.P.C : H 04L 12/12,H 04L 29/08		
(21) No. Permohonan Paten : S00202111282	(71) Nama dan Alamat yang Mengajukan Permohonan Paten : Universitas Trisakti Sentra HKI Universitas Trisakti, Lembaga Penelitian dan Pengabdian kepada Masyarakat, Kampus A, Gedung M Lantai 11, Jl. Kyai Tapa No 1, Jakarta Barat 11440 Indonesia	
(22) Tanggal Penerimaan Permohonan Paten : 09 Desember 2021		
(30) Data Prioritas : (31) Nomor (32) Tanggal (33) Negara		
(43) Tanggal Pengumuman Paten : 14 Juni 2023	(72) Nama Inventor : Cahaya Rosyidan,ID Masagus Ahmad Azizi,ID Bayu Satiyawira IR,ID Mustamina Maulani,ID Dra.Aini Lisa Samura,ID V. Galih Vidia Putra,ID	
	(74) Nama dan Alamat Konsultan Paten : Universitas Trisakti Sentra HKI Universitas Trisakti, Lembaga Penelitian,Kampus A, Gedung M Lantai 11, Jl. Kyai Tapa No 1, Jakarta Barat 11440	

(54) Judul ALAT PENGONTROL DAN PENGAWASAN PENGOLAHAN LIMBAH CAIR TAHU
Invensi :

(57) Abstrak :
Invensi ini berkaitan dengan suatu alat untuk mengontrol dan mengawasi limbah cair tahu secara jarak jauh dengan telepon pintar. Alat ini mampu mengontrol dan mengawasi limbah cair tahu secara jarak jauh dengan telepon pintar. Alat untuk mengontrol dan mengawasi limbah cair tahu secara jarak jauh dan terhubung dengan suatu alat pengolah limbah yang berteknologi plasma dan elektrokoagulan. Alat untuk mengontrol dan mengawasi limbah cair tahu secara jarak jauh ini juga mampu memberikan informasi mengenai perubahan nilai pH, kenaikan temperatur, kelembaban, bau dan perubahan warna. Alat ini mampu mengontrol dan mengawasi limbah cair tahu secara jarak jauh, real time dan terhubung dengan internet of things.

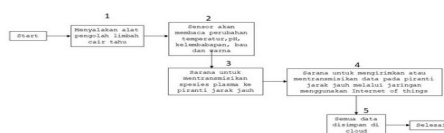

GAMBAR 1

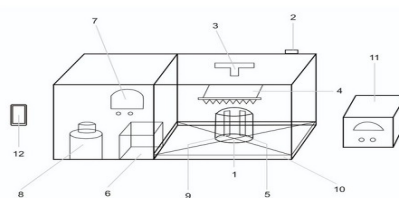

GAMBAR 2

(20)	RI Permohonan Paten		
(19)	ID	(11) No Pengumuman : 2025/S/00492	(13) A
(51)	I.P.C : A 01K 63/10		
(21)	No. Permohonan Paten : S00202408434	(71)	Nama dan Alamat yang Mengajukan Permohonan Paten : Universitas Tidar Jl. Kapten Suparman No. 39 Tuguran Indonesia
(22)	Tanggal Penerimaan Permohonan Paten : 26 Agustus 2024	(72)	Nama Inventor : Nila Nurlina, ID Fariqul Dafa Amirullah, ID Ida Bayu Perwitoaji, ID
(30)	Data Prioritas : (31) Nomor (32) Tanggal (33) Negara	(74)	Nama dan Alamat Konsultan Paten :
(43)	Tanggal Pengumuman Paten : 05 Februari 2025		

(54) **Judul**
Invensi : MESIN PEMBERSIH WADAH IKAN HIAS TERRITORIAL SEMI OTOMATIS

(57) **Abstrak :**
Invensi ini mengenai suatu mesin pembersih wadah ikan hias territorial semi otomatis. Invensi ini untuk mengatasi masalah lamanya waktu pembersihan wadah ikan hias territorial dan kenyamanan digunakan. Invensi ini memiliki rak, sikat pembersih, panel kendali, rangka, pompa, sensor proksimitas, poros sikat, katrol, aktuator, selang air, lintasan geser, motor listrik, dan dudukan selang yang dijalankan dengan semi otomatis dan dapat memberikan kenyamanan penggunaannya. Oleh karena itu, invensi dapat mempercepat waktu pembersihan wadah ikan hias territorial dan meningkatkan kenyamanan pembudidaya.

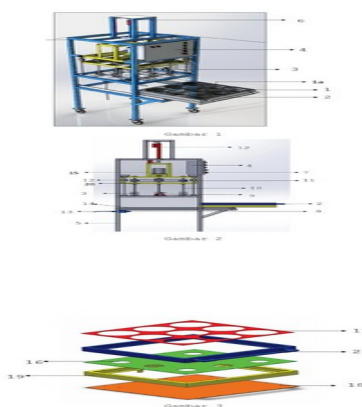

(20)	RI Permohonan Paten	(11)	No Pengumuman : 2025/S/00489	(13)	A
(19)	ID				
(51)	I.P.C : G 01V 1/28,G 01W 1/02,G 08B 21/10,G 08B 21/02,H 04W 4/38				
(21)	No. Permohonan Paten : S00202408789	(71)	Nama dan Alamat yang Mengajukan Permohonan Paten :		
(22)	Tanggal Penerimaan Permohonan Paten : 02 September 2024		Politeknik Negeri Semarang Jl. Prof. Soedarto, Tembalang, Kec. Tembalang, Kota Semarang, Jawa Tengah Indonesia		
(30)	Data Prioritas :	(72)	Nama Inventor :		
(31)	Nomor	(32)	Tanggal	(33)	Negara
(43)	Tanggal Pengumuman Paten : 05 Februari 2025		Prof. Dr. Ir. Muhammad Mukhlisin, M.T.,ID Roni Apriantoro, S.Tr.T., M.Tr.T. ,ID Muhamad Yusuf, S.ST.,M.T. ,ID Arif Sumardiono, S.Pd., M.T. ,ID Hany Windri Astuti, S.Tr.T., M.Tr.T. ,ID Aiun Hayatu Rabinah, S.T., M.Eng. ,ID Dr.sc.tech. Adhy Kurniawan, ST ,ID Erna Alimudin, S.T., M.Eng. ,ID Fakih Irsyadi, S.T., M.T. ,ID		
		(74)	Nama dan Alamat Konsultan Paten :		

(54) **Judul** EARLY WARNING SYSTEM LONGSOR DENGAN KOMBINASI SENSOR CURAH HUJAN, KELEMBAPAN TANAH, TEKANAN AIR TANAH, MUKA AIR TANAH, PERGERAKAN TANAH DAN INCLINOMETER

(57) **Abstrak :**
 Invensi ini mengenai Early Warning System (EWS) longsor dengan kombinasi enam sensor yaitu sensor curah hujan, kelembapan tanah, tekanan air tanah, muka air tanah, pergerakan tanah dan inclinometer, lebih khusus lagi, invensi ini berhubungan dengan sistem peringatan dini untuk mendeteksi penyebab longsor. Perangkat ini terdiri dari empat bagian utama, yakni Controller Unit (CU), Power Unit (PU) , Sensor Unit (SU) dan Mounting Unit (MU) Controller Unit berisi perangkat controller sebagai pengendali utama sistem dan modem 4G sebagai perangkat komunikasi berbasis seluler, Power Unit berisi baterai (aki) dan Solar Charger Controller (SCC) sebagai perangkat BMS (Battery Management System) dengan sumber energi utama dari panel surya. Sedangkan Sensor Unit terdiri dari enam sensor utama. Enam sensor ini yaitu sensor curah hujan, kelembapan tanah, muka air tanah menggunakan sensor ultrasonk dengan keluaran output sensor-sensor tersebut RS485. Sensor tekanan air tanah menggunakan tensiometer. Sensor pergerakan tanah menggunakan rotary encoder dan inclinometer untuk perhitungan kemiringan tanah. Alarm peringatan terdapat pada sensor pergerakan tanah. Ambang batas jarak alarm berbunyi dapat diatur melalui aplikasi. Aplikasi ini terhubung ke perangkat melalui Bluetooth. Enam sensor ini terpasang menjadi satu pada tiang monopole. Alat ini terintegrasi dengan website monitoring yang memberikan informasi terkait status, pembacaan sensor, dan informasi lokasi.



(20)	RI Permohonan Paten		
(19)	ID	(11)	No Pengumuman : 2025/S/00572
(13)	A		
(51)	I.P.C : G 16Y 40/35,G 16Y 40/00		
(21)	No. Permohonan Paten : S00202414015	(71)	Nama dan Alamat yang Mengajukan Permohonan Paten : Universitas Islam Indonesia Kampus Terpadu UII, Komplek Masjid Ulil Albab, Lantai III, Jl. Kaliurang Km. 14,4, Lodadi, Umbulmartani, Kec. Ngemplak, Kabupaten Sleman, Daerah Istimewa Yogyakarta Indonesia
(22)	Tanggal Penerimaan Permohonan Paten : 29 November 2024	(72)	Nama Inventor : Tito Yuwono,ID Rahan Sukma Yudha,ID
(30)	Data Prioritas : (31) Nomor (32) Tanggal (33) Negara	(74)	Nama dan Alamat Konsultan Paten :
(43)	Tanggal Pengumuman Paten : 06 Februari 2025		

(54) **Judul Invensi :** SISTEM IRIGASI BERSUMBERKAN SUMUR BOR MENGGUNAKAN IOT

(57) **Abstrak :**
Invensi ini mengenai alat pengendalian jarak jauh sistem irigasi serta penghitung waktu dan biaya pemakaian air irigasi dengan sumber irigasi sumur bor. Indonesia merupakan negara agraris dan sebagian besar penduduk Indonesia merupakan petani. Salah satu implikasi perubahan iklim bagi petani adalah tidak menentunya musim serta kemarau panjang. Saat kemarau panjang, lahan pertanian menjadi lahan kering yang berdampak pada tidak produktif lahan tersebut. Salah satu solusinya adalah dengan membuat sumur sebagai sumber irigasi. Di banyak daerah, satu sumur bisa dimanfaatkan oleh beberapa petani. Untuk memudahkan dan menciptakan akuntabilitas penggunaan air sebagai pengairan dari sumur tersebut, diperlukan alat pengendali jarak jauh serta penghitung lama pemakaian air dan tarif penggunaan oleh petani. Pengairan bisa dilakukan dari jarak jauh oleh admin dan ditambah fasilitas perekaman lama pemakaian dan tarif penggunaan oleh koordinator irigasi. Dengan adanya alat ini, pengairan mudah untuk dilakukan dan penggunaan yang lebih adil akan tercipta sehingga mengurangi konflik antar petani. Untuk menghidupkan pompa sumber irigasi, tidak perlu ke lokasi karena bisa dihidupkan maupun dimatikan dari jauh. Alat yang digunakan untuk menghidupkan dari jauh dapat menggunakan HP maupun laptop. Peralatan juga bisa dioperasikan secara manual dengan saklar yang melekat pada peralatan. Sehingga jika internet dalam kondisi mati, peralatan irigasi masih bisa dioperasikan.

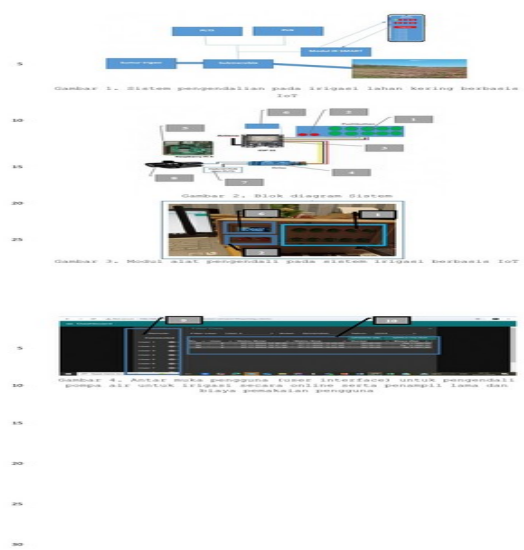

(20)	RI Permohonan Paten		
(19)	ID	(11)	No Pengumuman : 2025/S/00586
(13)	A		
(51)	I.P.C : B 65D 30/00,B 65D 33/00		
(21)	No. Permohonan Paten : S00202409341	(71)	Nama dan Alamat yang Mengajukan Permohonan Paten :
(22)	Tanggal Penerimaan Permohonan Paten : 13 September 2024		Universitas Islam Batik Jl. KH. Agus Salim No. 10 Surakarta Indonesia
(30)	Data Prioritas :	(72)	Nama Inventor :
(31)	Nomor	(32)	Tanggal
(33)	Negara		
(43)	Tanggal Pengumuman Paten : 06 Februari 2025	(74)	Nama dan Alamat Konsultan Paten :

(54) **Judul Invensi :** SLING BAG DARI DAUR ULANG LIMBAH POPOK BAYI SEKALI PAKAI

(57) **Abstrak :**
 Invensi ini berkaitan dengan suatu metode pembuatan sling bag dari daur ulang limbah popok bayi sekali pakai. Proses pembuatan sling bagi melibatkan beberapa tahapan. Pertama, limbah popok dipilah, hanya limbah bekas kencing yang digunakan untuk mempermudah proses pembersihan. Kemudian, limbah popok dipotong, dipisahkan dari material tidak terpakai, dicuci dengan detergen, direndam dengan bayclin, dan diwarnai untuk mempersiapkan material. Selanjutnya, kanvas plastik dipotong dan dirakit bersama menggunakan pita untuk membentuk struktur dasar tas. Rantai tas dipasang sebagai aksesori tambahan, sementara limbah popok ditempelkan pada struktur dasar tas menggunakan lem tembak untuk memberikan nilai estetika. Hasilnya adalah sling bag yang ramah lingkungan, inovatif, dan stylish. Keunggulan invensi ini terletak pada penggunaan bahan baku yang berkelanjutan dan penanganan limbah yang efisien. Dengan mendaur ulang limbah popok bayi, invensi ini membantu mengurangi jumlah limbah yang masuk ke tempat pembuangan akhir, serta memberikan nilai tambah pada limbah tersebut. Sling bag yang dihasilkan juga memiliki nilai ekonomis dan estetis yang tinggi, mendukung gaya hidup yang berkelanjutan dan kreatif. Dengan demikian, invensi ini tidak hanya memecahkan masalah lingkungan, tetapi juga memberikan solusi inovatif untuk penggunaan ulang limbah popok bayi.

(20)	RI Permohonan Paten		
(19)	ID	(11) No Pengumuman : 2025/S/00626	(13) A
(51)	I.P.C : G 05B 23/02,G 06F 11/30,H 04L 12/28,H 05B 47/00		
(21)	No. Permohonan Paten : S00202415343	(71)	Nama dan Alamat yang Mengajukan Permohonan Paten : Lembaga Penelitian dan Pengabdian kepada Masyarakat Universitas Tarumanagara Jl. Letjen. S. Parman no 1 Indonesia
(22)	Tanggal Penerimaan Permohonan Paten : 16 Desember 2024	(72)	Nama Inventor : Endah Setyaningsih,ID Joni Fat,ID Yohanes Calvinus,ID
(30)	Data Prioritas : (31) Nomor (32) Tanggal (33) Negara	(74)	Nama dan Alamat Konsultan Paten :
(43)	Tanggal Pengumuman Paten : 07 Februari 2025		
(54)	Judul Invensi :	SISTEM PEMANTAUAN TERINTEGRASI LUMINER LAMPU PENERANGAN JALAN UMUM (PJU) BERBASIS SENSOR AMBIEN, ARUS DAN TEGANGAN	
(57)	Abstrak : Invensi ini mengenai Sistem Pemantauan Terintegrasi Luminer Lampu Penerangan Jalan Umum (PJU) Berbasis Sensor Ambien, Arus, dan Tegangan, yang dirancang untuk mengukur secara real-time empat parameter utama—suhu, kelembapan, arus, dan tegangan—pada luminer LED PJU. Sistem ini menggunakan tiga modul sensor, yaitu sensor suhu dan kelembapan, sensor suhu dengan konverter analog ke digital, serta sensor arus dan tegangan, yang terhubung ke mikrokontroler berkemampuan komunikasi nirkabel. Data yang dikumpulkan dari sensor diproses dan dikalibrasi di mikrokontroler, kemudian dikirimkan ke server melalui internet untuk penyimpanan dan pemantauan secara real-time. Pengguna dapat mengakses data ini melalui antarmuka berbasis web untuk menganalisis kondisi dan performa lampu PJU. Invensi ini memungkinkan deteksi dini masalah seperti kerusakan atau gangguan listrik, serta mendukung penghematan biaya operasional melalui pemantauan yang lebih akurat. Keunggulan invensi ini terletak pada integrasi sensor dengan kemampuan komunikasi nirkabel, sehingga memberikan solusi modern dan efisien untuk pengelolaan lampu PJU.		

(20)	RI Permohonan Paten		
(19)	ID	(11) No Pengumuman : 2025/S/00646	(13) A
(51)	I.P.C : H 01M 10/613		
(21)	No. Permohonan Paten : S00202415577		(71) Nama dan Alamat yang Mengajukan Permohonan Paten : Politeknik Negeri Bali Jl. Kampus Bukit Jimbaran, Kuta Selatan, Badung, Bali Indonesia
(22)	Tanggal Penerimaan Permohonan Paten : 17 Desember 2024		(72) Nama Inventor : I Made Arsawan, ST.,M.Si,ID Prof. i Dewa Gede Ary Subagai, S.T.,M.T.,Ph.D,ID Ir. I Putu Sastra Negara, M.Si,ID I Gede Oka Pujihadi, ST.,M.Erg,ID
(30)	Data Prioritas : (31) Nomor (32) Tanggal (33) Negara		(74) Nama dan Alamat Konsultan Paten : Politeknik Negeri Bali Jl. Kampus Bukit Jimbaran, Kuta Selatan Badung Bali
(43)	Tanggal Pengumuman Paten : 07 Februari 2025		
(54)	Judul	BOX PENDINGIN BATERAI KENDARAAN LISTRIK DENGAN BIOMATERIAL SEBAGAI KOMPOSIT	
	Invensi :	PHASE CANGE MATERIAL (PCM)	

(57) **Abstrak :**

Box pendingin baterai kendaraan listrik adalah box yang berfungsi untuk menyerap panas yang terjadi pada baterai akibat kinerja baterai. Box pendingin baterai ini terdiri dari box baterai, box PCM, Pipa tembaga sebagai sirkulasi fluida cair didalam PCM, dan sistem pendingin menggunakan fan diluar box untuk mendinginkan air yang menyerap panas dari PCM. Material PCM yang digunakan berupa campuran dari parafin, TiO₂ dan karbon bambu dan selanjutnya PCM ini disebut sebagai komposit PCM. Komposit PCM ini dapat menyerap panas pada baterai dengan memanfaatkan perubahan fasa sehingga panas yang diserap dari baterai ke PCM tidak menyebabkan perubahan temperatur pada baterai yang disebut dengan penyerapan panas laten. Dengan penyerapan panas yang terjadi pada baterai, maka baterai akan selalu dapat dijaga dalam suhu kerja baterai, sehingga umur pakai dari baterai menjadi lebih panjang.

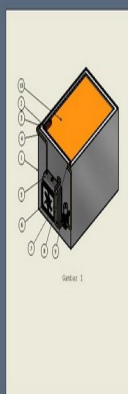

(20)	RI Permohonan Paten			(11)	No Pengumuman : 2025/S/00540	(13)	A
(19)	ID						
(51)	I.P.C : A 61K 36/752,A 61K 31/00,A 61P 3/06						
(21)	No. Permohonan Paten : S00202416148			(71)	Nama dan Alamat yang Mengajukan Permohonan Paten :		
(22)	Tanggal Penerimaan Permohonan Paten : 25 Desember 2024				Poltekkes Kemenkes Denpasar Jl. Sanitasi no 1 Sidakarya, Denpasar Selatan, Denpasar, Bali Indonesia		
(30)	Data Prioritas :			(72)	Nama Inventor :		
	(31) Nomor	(32) Tanggal	(33) Negara		Suratiah, S.Kep, Ners, M.Biomed,ID Dr. Badrut Tamam, S.TP, M.Biotech,ID Ni Nyoman Hartati, S.Kep, Ns, M.Biomed,ID Dra. I Dewa Ayu Ketut Surinati, S.Kep, Ns, M.Kes,ID		
	28/07/2024	07 November 2024	ID				
(43)	Tanggal Pengumuman Paten : 06 Februari 2025			(74)	Nama dan Alamat Konsultan Paten :		
					Dr. Sri Rahayu, S.Tr. Keb, S.Kep, Ners, M.Kes Jl Sanitasi no 1 Sidakarya, Denpasar Selatan, Denpasar, Bali		
(54)	Judul	Metode Pembuatan Perasan Jeruk Nipis Ber-Ampas Dengan Blender Untuk Menurunkan Kadar Kolesterol					
	Invensi :	Darah					
(57)	Abstrak :						

Cara sederhana untuk mendapatkan flavonoid pada perasan jeruk nipis berapas adalah dengan membelender jeruk nipis yang telah dipotong kecil-kecil selama 3 menit kemudian di peras dan di saring. Perasan jeruk nipis berampas telah diuji bahwa mampu menurunkan kadar kolesterol dalam darah pada hari ke 14 dan ke 35 dengan dosis 2 kali dan 3 kali sehari sebanyak 0.3 cc. Juga telah diuji pada responden manusia bahwa mampu menurunkan kadar kolesterol darah dengan pemberian 5 cc sebanyak 3 kali sehari selama 3 hari. Sehingga dapat disimpulkan cara sederhana menggunakan blender dalam menarik flavonoid pada jeruk nipis berampas dapat dilakukan oleh masyarakat dengan mudah dan dapat menurunkan hiperkolesterol.

(20)	RI Permohonan Paten					
(19)	ID	(11) No Pengumuman : 2025/S/00546	(13) A			
(51)	I.P.C : B 01D 15/0000,B 01J 20/26,B 01J 20/24,B 01J 20/00,C 02F 1/42					
(21)	No. Permohonan Paten : S00202416155		(71) Nama dan Alamat yang Mengajukan Permohonan Paten :			
(22)	Tanggal Penerimaan Permohonan Paten : 26 Desember 2024		Universitas Maritim Raja Ali Haji Jalan Raya Dompok, PO BOX 155, Kota Tanjungpinang, Kepulauan Riau Tanjungpinang Indonesia			
(30)	Data Prioritas :		(72) Nama Inventor :			
	(31) Nomor	(32) Tanggal	(33) Negara	Hiifi Pardi, S.Si., M.Si,ID	Tri Widya Edelwis, S.Si., M.Si,ID	
(43)	Tanggal Pengumuman Paten : 06 Februari 2025		Dina Fitriyah, S.Pd., M.Si,ID	Eka Putra Ramdhani, S.T., M.Si,ID	Friska Septiani Silitonga, S.Pd., M.Sc,ID	Dr. Nancy Willian, S.Si., M.Si,ID
			(74) Nama dan Alamat Konsultan Paten :			

(54) **Judul** BIOSORBEN INOVATIF BERBASIS (CHLOROMETHYL)-OXIRAN
Invensi : /POLIAMINA/KITOSAN/POLIKARBOKSILAT UNTUK PENGOLAHAN AIR TERCEMAR TIMBAL

(57) **Abstrak :**
 Invensi ini berfokus pada pengembangan biosorben inovatif berbasis(chloromethyl)oxiran/poliamina/kitosan/polikarboksilat sebagai metode efektif untuk pengolahan air tercemar ion logam timbal. Biosorben ini dirancang dengan menggabungkan bahan-bahan yang memiliki kemampuan adsorpsi tinggi terhadap ion logam berat, terutama timbal, yang sering menjadi kontaminan berbahaya dalam air limbah industri dan sumber air alami. Kitosan, sebagai komponen utama biosorben, merupakan polimer alami yang biodegradable dan ramah lingkungan, sehingga mendukung solusi pengolahan air yang berkelanjutan. Tujuan utama invensi ini adalah untuk meningkatkan efisiensi proses pengolahan air dengan menyediakan teknologi biosorben yang lebih efektif dibandingkan metode konvensional, mengurangi dampak negatif terhadap lingkungan dan kesehatan manusia, serta mendukung keberlanjutan dengan pemanfaatan material alami. Biosorben inovatif ini diharapkan mampu menyerap ion logam timbal dengan efisiensi tinggi, menghasilkan air bersih berkualitas, dan diterapkan secara luas dalam berbagai sektor industri dan skala komunitas. Manfaat dari invensi ini mencakup peningkatan kualitas air, pengurangan biaya operasional pengolahan air, penerapan yang luas dalam berbagai industri, serta dukungan terhadap regulasi lingkungan. Dengan demikian, invensi ini memberikan solusi yang signifikan dalam mengatasi masalah pencemaran air oleh ion logam timbal, memperbaiki kualitas hidup, dan menjaga kesehatan ekosistem.

(20) RI Permohonan Paten
 (19) ID (11) No Pengumuman : 2025/S/00639 (13) A
 (51) I.P.C : B 63B 35/54,B 63J 99/00,F 02D 19/08,F 02D 19/06

(21) No. Permohonan Paten : S00202415519
 (22) Tanggal Penerimaan Permohonan Paten :
 17 Desember 2024
 (30) Data Prioritas :
 (31) Nomor (32) Tanggal (33) Negara
 (43) Tanggal Pengumuman Paten :
 07 Februari 2025

(71) Nama dan Alamat yang Mengajukan Permohonan Paten :
 PT KREASI CIPTA TIMUR
 Jl. W.R.SUPRATMAN, No.23 Indonesia
 (72) Nama Inventor :
 Eka Taniputra,ID
 Soegeng Riyadi,ID
 Sentono Fristian Yhulis Tianto,ID
 (74) Nama dan Alamat Konsultan Paten :

(54) Judul
 Invensi : KAPAL MENGGUNAKAN KONVERSI DIESEL DUAL FUEL LNG

(57) Abstrak :
 Invensi bertujuan mengurangi penggunaan bahan bakar solar dan memanfaatkan bahan bakar natural gas sehingga menurunkan kebutuhan solar dan mengurangi emisi Co2. Invensi pada paten dari Journal of Marine Science and Engineering yang dipublikasi pada 2021 berjudul "Investigation of Effect on Environmental Performance of Using LNG as Fuel for Engines in Seaport Tugboats" memiliki keterbatasan sehingga PT Orela Shipyard mengembangkan invensi kapal diesel dual fuel dengan sistem yang mudah diaplikasikan pada semua jenis kapal dan tanpa mengubah jenis mesin utama yang sudah ada sebelumnya. PT Orela Shipyard memutuskan untuk mengunggah invensi kapal diesel dual fuel karena PT Orela Shipyard telah mengolah data perbandingan untuk mendukung usulan invensi. Pembakaran di main engine menggunakan perbandingan solar dan natural gas sebesar 60:40, solar 40% dan natural gas 60%. Dari pencampuran ini bahan bakar siap digunakan untuk menjalankan kapal dengan kecepatan tertentu. Setelah dilakukan konversi engine terdapat beberapa keuntungan adanya konversi tersebut. Dari data perbandingan konvensional dan DDF dengan engine yang sama dari 300 HP hingga 1170 HP didapatkan rata-rata kecepatan DDF lebih cepat 3% dari konvensional, rata-rata kebutuhan bahan bakar DDF lebih hemat solar sebanyak 60% dari konvensional dan rata-rata gas emisi CO2 dikeluarkan DDF lebih sedikit 1166,833 kg atau sebesar 60% dari konvensional.

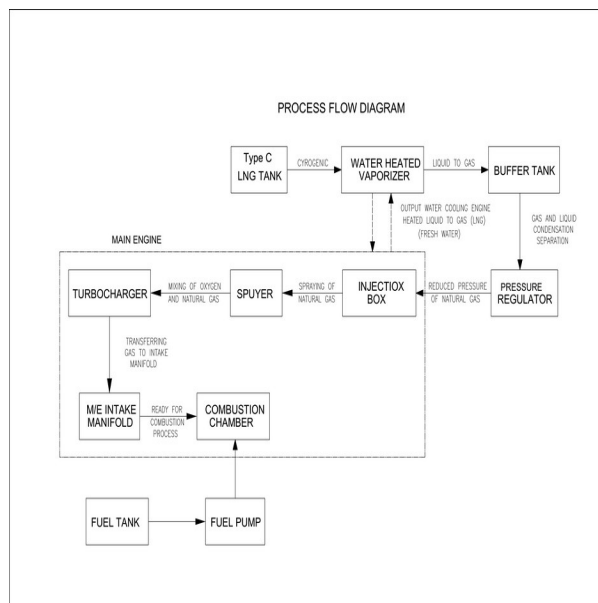

(20)	RI Permohonan Paten		
(19)	ID	(11) No Pengumuman : 2025/S/00505	(13) A
(51)	I.P.C : B 09B 101/00,B 09B 3/00,C 02F 1/00,C 04B 18/00,C 10L 5/00		
(21)	No. Permohonan Paten : S00202415936	(71)	Nama dan Alamat yang Mengajukan Permohonan Paten : PT Gibrig Indonesia Bersih Jalan Gading Kirana Timur Blok A-11/15, Kelurahan Kelapa Gading, Kecamatan Kelapa Gading, Kota Administrasi Jakarta Utara, Provinsi DKI Jakarta 14241. Indonesia
(22)	Tanggal Penerimaan Permohonan Paten : 21 Desember 2024	(72)	Nama Inventor : Ten,Albert Wijaya,ID
(30)	Data Prioritas : (31) Nomor (32) Tanggal (33) Negara	(74)	Nama dan Alamat Konsultan Paten : Anggi Avianica Putri S.E. Jalan Griya Pratama III Blok IV No. 14, Kelurahan Pegangsaan Dua, Kecamatan Kelapa Gading, Kota Jakarta Utara, Daerah Khusus Ibukota Jakarta, 14250.
(43)	Tanggal Pengumuman Paten : 05 Februari 2025		
(54)	Judul Invensi :	PENGOLAHAN SAMPAH MENJADI ENERGI BARU TERBARUKAN BERKAPASITAS 400 TON/HARI	
(57)	Abstrak : Pengolahan sampah menjadi energi baru terbarukan atau yang sering disebut dengan RDF (refuse derived fuel) berkapasitas 400 ton/hari diberikan melalui invensi ini. Metode pengolahan dan peralatan pengolah sampah berbasis teknologi disampaikan melalui invensi ini. Kapasitas pengolahan sampah disukai sebanyak 400 ton/hari yang dapat menghasilkan sekitar 83,16% bahan RDF (refuse derived fuel).		

(20)	RI Permohonan Paten				
(19)	ID	(11) No Pengumuman : 2025/S/00553	(13) A		
(51)	I.P.C : G 01N 27/403,G 01N 33/20				
(21)	No. Permohonan Paten : S00202416164		(71) Nama dan Alamat yang Mengajukan Permohonan Paten :		
(22)	Tanggal Penerimaan Permohonan Paten : 26 Desember 2024		Universitas Maritim Raja Ali Haji Jalan Raya Dompok, PO BOX 155, Kota Tanjungpinang, Kepulauan Riau Tanjungpinang Indonesia		
(30)	Data Prioritas :		(72) Nama Inventor :		
	(31) Nomor	(32) Tanggal	(33) Negara	Hilfi Pardi, S.Si., M.Si,ID	Tri Widya Edelwis, S.Si., M.Si,ID
(43)	Tanggal Pengumuman Paten : 06 Februari 2025			Dina Fitriyah, S.Pd., M.Si,ID	Friska Septiani Silitonga, S.Pd., M.Sc,ID
				Eka Putra Ramdhani, S.T., M.Si,ID	Dr. Nancy Willian, S.Si., M.Si,ID
			(74) Nama dan Alamat Konsultan Paten :		

(54) **Judul Invensi :** Metode Modifikasi Elektrode Pasta Karbon Menggunakan Natrium Aluminat untuk Deteksi Ion Kadmium(II)

(57) **Abstrak :**
 Invensi ini berfokus pada pengembangan sensor inovatif berbasis elektrode pasta karbon yang dimodifikasi dengan natrium aluminat untuk mendeteksi ion kadmium(II) dalam air laut. Kadmium merupakan logam berat yang sangat berbahaya dan sering mencemari lingkungan laut akibat aktivitas industri dan pertambangan. Deteksi ion kadmium pada konsentrasi rendah di air laut merupakan tantangan yang signifikan karena keberadaan ion-ion lain yang dapat mengganggu proses pengukuran. Modifikasi elektrode pasta karbon dengan natrium aluminat dalam sensor ini bertujuan untuk meningkatkan sensitivitas dan selektivitas terhadap ion kadmium(II), sehingga memungkinkan deteksi yang lebih akurat dan cepat. Selain itu, sensor ini dirancang untuk bekerja secara efisien dalam jangka panjang dan lebih ekonomis dibandingkan metode deteksi yang ada. Penggunaan teknologi ini diharapkan mampu mendukung pemantauan kualitas air laut secara berkelanjutan, khususnya dalam mencegah dan mengatasi pencemaran logam berat, serta melindungi ekosistem laut dan kesehatan masyarakat.

(20) RI Permohonan Paten

(19) ID

(11) No Pengumuman : 2025/S/00533

(13) A

(51) I.P.C : A 61B 5/00,G 01V 8/10,G 06N 20/00,G 16Y 40/10

(21) No. Permohonan Paten : S00202500338

(22) Tanggal Penerimaan Permohonan Paten :
13 Januari 2025

(30) Data Prioritas :
(31) Nomor (32) Tanggal (33) Negara

(43) Tanggal Pengumuman Paten :
06 Februari 2025

(71) Nama dan Alamat yang Mengajukan Permohonan Paten :

UNIVERSITAS TELKOM
Bandung Techno Park, Jl. Telekomunikasi, Terusan
Buah Batu Indonesia

(72) Nama Inventor :

PERIYADI, ID	GIVA ANDRIANA MUTIARA, ID
MUHAMMAD RIZQY ALFARISI, ID	LISDA MEISAROH, ID
ALYA MAULIDA, ID	YOGGI ACHMAD FAUZI, ID
FARIS AZIZ FATAHILLAH, ID	WILDAN MUHAMMAD YASIN FADILLAH, ID
NADYA NANDA ADISTY HADIAN, ID	KRESNA TRI WIBOWO PUTRO, ID
YAHYA MUSYAFFA AHSAN, ID	RAISYA ATHAYA KAMILAH, ID
AUFAR HADNI AZZAKKY, ID	SYIFA MUTIARA HERSISTA, ID

(74) Nama dan Alamat Konsultan Paten :

(54) Judul Invensi : SISTEM PEMILAH MENCIT BERBASIS INTERNET OF THINGS (IOT)

(57) Abstrak :

Invensi ini adalah Sistem pemilah mencit berbasis internet of things (IOT) yang memilah mencit secara otomatis berdasarkan suhu tubuh, jenis kelamin, dan berat badan. Fitur ini dilakukan bertahap dimulai dengan sensor AMG8833 untuk mengukur suhu tubuh mencit, membedakan antara mencit sehat dan sakit. Servo MG995 mengarahkan mencit sesuai hasil pembacaan suhu. Fitur kedua, webcam mendeteksi jenis kelamin mencit (jantan atau betina), dengan servo SG90 sebagai pengontrol pintu. Fitur akhir menggunakan sensor sel beban dan HX711 untuk mengukur berat badan, yang dikategorikan ke dalam tiga kelompok berbeda. Motor stepper dan driver DM556 mengarahkan mencit sesuai berat badan, dengan sensor batas untuk memastikan akurasi titik pemberhentian. Sistem ini menggantikan metode manual dengan fitur otomatis, meningkatkan efisiensi dan akurasi penelitian. Teknologi IoT memungkinkan pemantauan waktu nyata dan mengurangi interaksi manual, sehingga mencegah stres atau cedera pada mencit. Dengan pendekatan yang tidak invasif, sistem ini mematuhi standar etika penelitian hewan dan mendukung kesejahteraan mencit. Solusi ini lebih cepat, aman, dan efektif dibandingkan metode tradisional, cocok untuk kebutuhan penelitian medis dan biologis bagi industri yang membutuhkan hewan mencit untuk uji coba pembuatan vaksin dan obat-obatan.

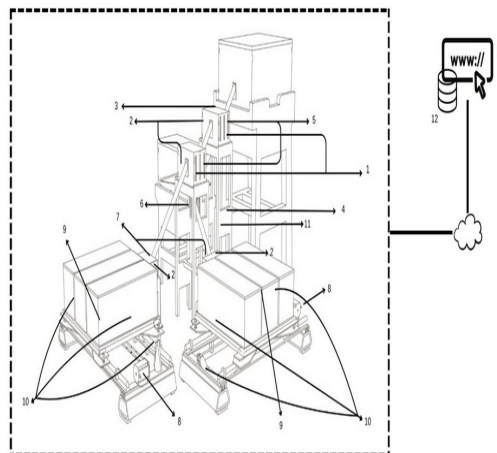

(20)	RI Permohonan Paten		
(19)	ID	(11) No Pengumuman : 2025/S/00625	(13) A
(51)	I.P.C : B 23P 15/04,F 03D 1/06,F 03D 7/02		
(21)	No. Permohonan Paten : S00202415333		(71) Nama dan Alamat yang Mengajukan Permohonan Paten :
(22)	Tanggal Penerimaan Permohonan Paten : 16 Desember 2024		LPPMI ITNY Jl. Babarsari No. 1A Tambak Bayan Indonesia
(30)	Data Prioritas :		(72) Nama Inventor :
(31) Nomor	(32) Tanggal	(33) Negara	Dr. Ir. Sugiarto, MT.,ID Prof. Dr. Ir. Ratna Kartikasari, ST., MT.,ID Ir. Oni Yuliani, M.Kom.,ID
(43)	Tanggal Pengumuman Paten : 07 Februari 2025		(74) Nama dan Alamat Konsultan Paten :
(54)	Judul Invensi :	Desain bilah turbin angin berjumlah tiga bilah bergeometri airfoil NACA 4412 dengan sudut pitch yang dapat diatur dan berangka strip plate steel 20x3 mm dan pipa Galvanis berdiameter ¼ inchi serta berselubung pelat Zincalum 0,4 mm	
(57)	Abstrak : Suatu bilah turbin berjumlah tiga bilah bergeometri airfoil NACA 4412 dengan sudut pitch yang dapat diatur dan berangka strip plate steel 20x3 mm, pipa Galvanis berdiameter ¼ inchi serta berselubung pelat Zincalum 0,4 mm difungsikan sebagai penggerak PLTB 3 kW memiliki kecepatan putar poros turbin mencapai 142-150 rpm pada kecepatan angin 7,8 - 8,2 m/detik dan membangkitkan torka yang mampu menggerakkan generator DFIG 3 kW 3-fase 220V 50 Hz pada kecepatan putar rotor sebesar 1450-1500 rpm.		

(20)	RI Permohonan Paten	(11)	No Pengumuman : 2025/S/00528	(13)	A
(19)	ID				
(51)	I.P.C : B 25J 9/16,B 60L 53/35,B 64F 1/22				
(21)	No. Permohonan Paten : S00202500348	(71)	Nama dan Alamat yang Mengajukan Permohonan Paten :		
(22)	Tanggal Penerimaan Permohonan Paten : 14 Januari 2025		UNIVERSITAS TELKOM Bandung Techno Park, Jl. Telekomunikasi, Terusan Buah Batu Indonesia		
(30)	Data Prioritas :	(72)	Nama Inventor :		
(31) Nomor	(32) Tanggal	(33) Negara	MUHAMMAD ZAKIYULLAH ROMDLONY,ID PORMAN PANGARIBUAN,ID MUHAMMAD RIDHO ROSA,ID SUDARMONO,ID BASITH ABDURROHMAN ASYARI,ID		
(43)	Tanggal Pengumuman Paten : 06 Februari 2025	(74)	Nama dan Alamat Konsultan Paten :		

(54) **Judul Invensi :** STASIUN PENUKARAN BATERAI PESAWAT NIRAWAK

(57) **Abstrak :**

Invensi ini mengenai stasiun penukaran baterai pesawat nirawak. Stasiun ini dilengkapi pendorong dan pemutar untuk memindahkan pesawat nirawak ke posisi dan orientasi tertentu tanpa dibutuhkannya pendaratan yang presisi. Setelah pesawat nirawak berada di posisi dan orientasi yang diinginkan, penukar baterai akan menukar baterai pesawat nirawak di mana baterai lama akan diletakkan di tempat penyimpanan untuk diisi. Baterai baru dengan daya di atas batas tertentu akan diambil dan diletakkan di pesawat nirawak oleh penukar baterai dari tempat penyimpanan. Setelah baterai terpasang, pesawat nirawak dapat terbang kembali.

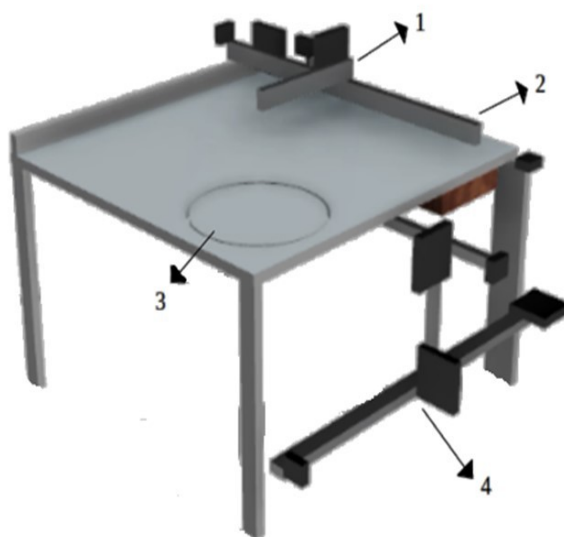

(20)	RI Permohonan Paten		
(19)	ID	(11) No Pengumuman : 2025/S/00612	(13) A
(51)	I.P.C : C 02F 3/00,E 21B 43/01		
(21)	No. Permohonan Paten : S00202413040		(71) Nama dan Alamat yang Mengajukan Permohonan Paten :
(22)	Tanggal Penerimaan Permohonan Paten : 14 November 2024		Institut Teknologi Sumatera
(30)	Data Prioritas :		Jl. Terusan Ryacudu, Way Huwi, Kec. Jati Agung, Kabupaten Lampung Selatan, Lampung 35365 Indonesia
(31)	Nomor	(32) Tanggal	(33) Negara
(43)	Tanggal Pengumuman Paten : 06 Februari 2025		(72) Nama Inventor :
			Ferial Asferizal,ID
			Piping Lestari,ID
			(74) Nama dan Alamat Konsultan Paten :

(54) **Judul** ALAT PENGANGKAT SEDIMEN DENGAN TENAGA HIDRAULIK
Invensi :

(57) **Abstrak :**
Alat Pengangkat Sedimen Berbasis Hidraulik Suntikan (APSHS) telah dikembangkan sebagai solusi inovatif untuk mengukur jumlah sedimen di sungai dan perairan. Metode pengukuran sedimen yang presisi dan efisien menjadi krusial dalam pemahaman terhadap ekologi sungai dan kualitas air secara keseluruhan. Alat ini menggunakan prinsip hidraulik suntikan untuk mengangkat dan mengumpulkan sedimen dari dasar sungai tanpa gangguan terhadap lingkungan sekitarnya. Penggunaan APSHS dapat memfasilitasi pemantauan yang lebih efektif terhadap perubahan lingkungan dan membuat keputusan yang lebih baik dalam perencanaan dan manajemen sungai. Dengan demikian, alat ini tidak hanya memberikan data yang berguna bagi para peneliti, tetapi juga bagi pembuat kebijakan dan praktisi dalam pengelolaan sumber daya air. Kemampuan APSHS untuk mengukur jumlah sedimen dengan cepat dan akurat memiliki potensi besar untuk meningkatkan pemahaman kita tentang dinamika sedimentasi di sungai dan perairan, yang pada gilirannya dapat mendukung upaya konservasi dan pemulihan ekosistem sungai secara global.

(20) RI Permohonan Paten

(19) ID

(11) No Pengumuman : 2025/S/00470

(13) A

(51) I.P.C : C 01B 7/07

(21) No. Permohonan Paten : S00202500513

(22) Tanggal Penerimaan Permohonan Paten :
16 Januari 2025

(30) Data Prioritas :
(31) Nomor (32) Tanggal (33) Negara

(43) Tanggal Pengumuman Paten :
04 Februari 2025

(71) Nama dan Alamat yang Mengajukan Permohonan Paten :

PT PLN Indonesia Power UBP Jawa Barat 2 Pelabuhan Ratu

Jl. Raya Pelita Desa Jayanti, Kec. Palabuhanratu, Kab. Sukabumi, Provinsi Jawa Barat Indonesia

(72) Nama Inventor :
Garcia Valda Unso, ID
Fajri Eka Mauldy, ID

(74) Nama dan Alamat Konsultan Paten :

(54) Judul Invensi : PROSES PEMANFAATAN KEMBALI LIMBAH LARUTAN PEMBERSIH ASAM KLORIDA

(57) Abstrak :

Invensi ini berkaitan dengan pemanfaatan kembali limbah larutan pembersihan asam klorida pada peralatan Pebangkit Listrik Tenaga Uap (PLTU). Proses pemanfaatan kembali limbah larutan pembersih asam klorida tersebut, terdiri dari: mengalirkan limbah larutan pembersih asam klorida yang memiliki konsentrasi 6-10% bekas pembersihan generator natrium hipoklorit ke dalam kolam limbah sementara; mengalirkan limbah larutan pembersih asam klorida dari kolam limbah sementara kedalam tangki pencampuran asam; mencampurkan limbah larutan pembersih asam klorida dan larutan pembersih asam klorida 32% didalam tangki pencampuran asam; mengalirkan hasil campuran larutan pembersih asam klorida tersebut kedalam generator natrium hipoklorit untuk dilakukan pembersihan.

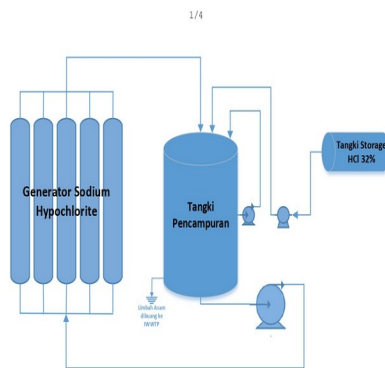

Gambar 1

(20)	RI Permohonan Paten		
(19)	ID	(11) No Pengumuman : 2025/S/00642	(13) A
(51)	I.P.C : A 61K 9/10,A 61K 31/00,A 61M 37/00,A 61P 25/28		
(21)	No. Permohonan Paten : S00202500517		(71) Nama dan Alamat yang Mengajukan Permohonan Paten :
(22)	Tanggal Penerimaan Permohonan Paten : 17 Januari 2025		Direktorat Inovasi dan KI UNHAS Gedung Rektorat Lt. 6 Kantor HKI Jl. Perintis Kemerdekaan KM.10 Indonesia
(30)	Data Prioritas :		(72) Nama Inventor :
	(31) Nomor	(32) Tanggal	(33) Negara
(43)	Tanggal Pengumuman Paten : 07 Februari 2025		Prof. Andi Dian Permana, S.Si., M.Si., Ph.D., Apt.,ID
			Prof. Yulia Yusrini Djabir, S.Si., M.Si, M.Biomed.Sc,Ph.D., Apt,ID
			dr. M. Aryadi Arsyad, MBiomed.Sc, Ph.D.,ID
			Muhammad Alif Sya'ban Mahfud, S.Si.,ID
			Prof. Dr. Yahdiana Harahap, M.S., Apt,ID
			Miftakul Munir, S.Farm., M.Phil., Apt.,ID
			Dr. Wahyu Dita Saputri, S.Si.,ID
			Dr. Ria Fajarwati, M. Bio.Sci.,ID
			Dr. rer.nat Noviyan Darmawan, M.Sc.,ID
			(74) Nama dan Alamat Konsultan Paten :

(54) **Judul Invensi :** APLIKASI KOMBINASI SEDIAAN THERMOSENSITIVE GEL MENGANDUNG RIVASTIGMIN DAN POLYMERIC MICRONEEDLE SEBAGAI PRETREATMENT UNTUK PENGHANTARAN SECARA TRANSDERMAL DALAM PENGOBATAN ALZHEIMER

(57) **Abstrak :**
 Invensi ini terkait sediaan thermosensitive gel rivastigmin dan polymeric microneedle sebagai pretreatment untuk penghantaran transdermal rivastigmin dalam pengobatan Alzheimer. Formula optimal thermosensitive gel mengandung rivastigmin 10% b/b, Pluronic® F-127 16% b/b, Pluronic® F-68 4% b/b, dan air 70% b/b, yang berhasil menjadi gel pada suhu kulit ($35.43 \pm 3.09^{\circ}\text{C}$) dan memiliki daya sebar serta ekstrudabilitas yang optimal. Formula optimal polymeric microneedle yang memiliki ketahanan mekanik terbaik mengandung polivinil alkohol 15% b/b, polivinil pirolidon 15% b/b, asam sitrat 2.5% b/b, dan air 67.5% b/b. Kombinasi kedua formula ini terbukti berpotensi besar untuk pengobatan Alzheimer karena mampu meningkatkan penghantaran transdermal rivastigmin secara ex vivo hingga $98.34 \pm 7.32 \mu\text{g}/\text{cm}^2$, lebih tinggi dibandingkan kelompok tanpa aplikasi polymeric microneedle.

(20)	RI Permohonan Paten		
(19)	ID	(11) No Pengumuman : 2025/S/00621	(13) A
(51)	I.P.C : A 23L 33/105,A 23L 7/00		
(21)	No. Permohonan Paten : S00202415324	(71)	Nama dan Alamat yang Mengajukan Permohonan Paten : Universitas Pendidikan Indonesia Jl. Setiabudi no 229 Indonesia
(22)	Tanggal Penerimaan Permohonan Paten : 15 Desember 2024	(72)	Nama Inventor : Hamidie Ronald Daniel Ray ,ID
(30)	Data Prioritas : (31) Nomor (32) Tanggal (33) Negara	(74)	Nama dan Alamat Konsultan Paten :
(43)	Tanggal Pengumuman Paten : 07 Februari 2025		
(54)	Judul	FORMULASI ENERGY BARS BERBAHAN BAKU NANOMORINGGA UNTUK MENINGKATKAN	
	Invensi :	PERFORMA ATLET	
(57)	Abstrak :		

Daun kelor (*moringa oleifera*) merupakan salah satu tanaman asli Indonesia yang banyak dikonsumsi oleh sebagian besar penduduk Indonesia. Tanaman ini diduga mempunyai efek meningkatkan mitokondria biogenesis pada otot (pembentukan mitokondria). Mitokondria sangat penting dalam dunia olahraga karena merupakan power house atau tempat pembentukan energi yang diperlukan sewaktu berolahraga. Tujuan invensi ini adalah menciptakan sebuah energi bars yang merupakan sport supplement yang mengandung daun kelor untuk meningkatkan performa pelaku olahraga. Dalam rangka meningkatkan keuntungan yang diinginkan maka penggunaan nanomoringgadiharapkan meningkatkan daya larut dan mempercepat absorpsi kunyit di dalam tubuh. Hasil uji coba menunjukkan bahwa energi bars mengandung daun kelor(nanomoringga) signifikan meningkatkan VO2 max dibandingkan dengan kontrol atau yang hanya diberikan energi bars tanpa daun kelor (nanomoringga).

(20)	RI Permohonan Paten	(11)	No Pengumuman : 2025/S/00554	(13)	A
(19)	ID				
(51)	I.P.C : A 01G 31/00,A 01G 33/00				
(21)	No. Permohonan Paten : S00202415308	(71)	Nama dan Alamat yang Mengajukan Permohonan Paten : Sentra HKI Politeknik Pertanian Negeri Pangkajene Kepulauan Jl Poros Makassar- Parepare Km. 83 Segeri-Mandalle Indonesia		
(22)	Tanggal Penerimaan Permohonan Paten : 14 Desember 2024				
(30)	Data Prioritas : (31) Nomor (32) Tanggal (33) Negara	(72)	Nama Inventor : Ir. Muhammad Ikbal Illijas, M.Sc., Ph.D.,ID Nur Rahmawaty Arma, S.Pi., M.Sc., Ph.D.,ID Dr. Andriani, S. Pi., M.Si.,ID Luqman Saleh, S.Pi., M.Si.,ID Dr. Muslimin, S.Pi., M.Si.,ID		
(43)	Tanggal Pengumuman Paten : 06 Februari 2025	(74)	Nama dan Alamat Konsultan Paten :		

(54)	Judul	METODE PRODUKSI RUMPUT LAUT Gracilaria changii YANG MENGANDUNG ASAM LEMAK TAK			
	Invensi :	JENUH YANG TINGGI			

(57) **Abstrak :**
Gracilaria changii merupakan rumput laut yang dapat dikonsumsi secara langsung. Oleh karena itu, kandungan gizi rumput laut perlu ditingkatkan agar rumput laut menjadi bahan makanan yang menyehatkan manusia. Kandungan gizi rumput laut yang dapat ditingkatkan adalah kandungan asam lemak tak jenuh, seperti asam arakidonat (C20:4n-6), asam oleat (C18:1n-9), dan asam linoleat (C18:2n-6) yang sangat bermanfaat bagi kesehatan manusia. Rumput laut dibudidayakan di dalam bak plastik berukuran 1 m x 0,5 m x 0,5 m dan diberikan gas CO₂ 3 kali dalam sehari pada siang hari dengan interval waktu 3 jam. Metode peningkatan kandungan asam lemak tak jenuh dengan cara ini lebih aman dibandingkan dengan paten yang sama. Hal ini disebabkan metode ini tidak menggunakan bahan kimia yang berbahaya terhadap kesehatan manusia. Hasil invensi menunjukkan bahwa pemberian gas CO₂ setiap hari menghasilkan rumput laut yang mengandung asam lemak tak jenuh (unsaturated fatty acids) lebih tinggi (56,93% dari total asam lemak) dibandingkan dengan pemberian gas hanya sekali dalam 3 hari (36,70%) dan tanpa pemberian gas CO₂ (33,37%).

(20)	RI Permohonan Paten		
(19)	ID	(11)	No Pengumuman : 2025/S/00543
(13)	A		
(51)	I.P.C : A 61B 5/107,A 61B 5/107,A 61P 15/08		
(21)	No. Permohonan Paten : S00202416152	(71)	Nama dan Alamat yang Mengajukan Permohonan Paten :
(22)	Tanggal Penerimaan Permohonan Paten : 25 Desember 2024		Poltekkes Kemenkes Tanjung Karang Jl. Soekarno Hatta No. 6 Indonesia
(30)	Data Prioritas :	(72)	Nama Inventor :
(31) Nomor	(32) Tanggal	(33) Negara	Dr. Anita Bustami, M.Kep., Sp.Mat.,ID Dr. Aprina, S.Kp., M.Kes,ID Ns. Titi Astuti, S.Kep., M.Kep., Sp.Mat.,ID
(43)	Tanggal Pengumuman Paten : 06 Februari 2025	(74)	Nama dan Alamat Konsultan Paten :

(54) **Judul** Metode Pendeteksian Secara Dini Pre Eklamsia
Invensi :

(57) **Abstrak :**
 Invensi ini berhubungan dengan metode Pendeteksian Dini Pre Eklamsi pada ibu hamil dengan usia kehamilan 20 minggu ke atas. Yang dapat digunakan agar ibu hamil/keluarga/masyarakat awam dapat secara mandiri dapat mendiagnosis secara dini penyakit pre eklamsi yang di alami, mendapatkan layanan konsultasi, mendapatkan pilihan layanan kesehatan, informasi bahaya kesehatan jika tidak melakukan pemeriksaan kesehatan dan tindakan perawatan di rumah sebelum menuju pelayanan kesehatan. Invensi pendeteksian secara dini Pre Eklamsi menggunakan link <https://ptprinsip.com>, aplikasi memiliki keunggulan sangat mudah digunakan orang awam, khususnya ibu hamil dengan cara mendaftar, mengisi biodata (nama, umur, pendidikan, pekerjaan, Alamat, no HP, dan password), registrasi dan membuat akun. Ibu hamil dapat menggunakan layanan aplikasi meliputi layanan "cari tahu" dan "coba sekarang",. Layanan "Cari tahu" untuk mendapatkan informasi tentang penyakit pre eklamsi, layanan "coba sekarang", ibu akan mendapatkan fitur pengkajian data kesehatan (tanda dan gejala, selanjutnya mendapatkan diagnose penyakit pre eklamsi atau tidak, dan penatalaksanaan dengan memilih konsultasi dengan tenaga kesehatan atau memilih menuju/kontak ke pelayanan kesehatan, Jika ibu hamil tidak memilih keduanya maka ibu mendapatkan informasi bahaya kesehatan dan informasi tindakan perawatan di rumah sebelum ke pelayanan kesehatan.

(20)	RI Permohonan Paten		
(19)	ID	(11)	No Pengumuman : 2025/S/00510
			(13) A
(51)	I.P.C : G 01W 1/10,G 01W 1/02,H 04W 4/00		
(21)	No. Permohonan Paten : S00202500355	(71)	Nama dan Alamat yang Mengajukan Permohonan Paten : LEMBAGA PENELITIAN DAN PENGABDIAN KEPADA MASYARAKAT (LPPM). UNSOED Jl. Dr. Soeparno Indonesia
(22)	Tanggal Penerimaan Permohonan Paten : 14 Januari 2025	(72)	Nama Inventor : Ardiansyah, S.TP, M.Si., Ph.D.,ID Dr. Asna Mustofa, S.TP., M.P.,ID Ali Suratno, S.T.,ID
(30)	Data Prioritas : (31) Nomor (32) Tanggal (33) Negara	(74)	Nama dan Alamat Konsultan Paten :
(43)	Tanggal Pengumuman Paten : 05 Februari 2025		

(54) **Judul** STASIUN CUACA, IRIGASI, DAN PRECISION FARMING TERINTEGRASI
Invensi :

(57) **Abstrak :**
 Invensi ini berkaitan dengan pengembangan sistem pemantauan terpadu untuk sektor pertanian yang mengintegrasikan stasiun cuaca, stasiun tanaman, dan stasiun irigasi secara real-time menggunakan teknologi nirkabel dan energi terbarukan. Sistem ini menggunakan protokol komunikasi serial dan nirkabel LoRa (Long Range) untuk pengiriman data, dilengkapi dengan penyimpanan data lokal menggunakan SD-card, serta pengiriman data daring melalui WiFi atau LAN. Sumber energi utama menggunakan panel surya yang didukung oleh penyimpanan daya cadangan untuk memastikan sistem tetap beroperasi di lokasi terpencil yang tidak terjangkau oleh jaringan listrik PLN atau internet. Invensi ini memberikan solusi untuk pemantauan kondisi cuaca, tanah, dan irigasi secara efisien dan terintegrasi, mendukung precision farming di lahan pertanian yang sulit diakses, serta meningkatkan efisiensi penggunaan air dan energi dalam pertanian.

(20)	RI Permohonan Paten			
(19)	ID	(11) No Pengumuman : 2025/S/00548	(13) A	
(51)	I.P.C : A 61K 41/00,A 61P 3/00			
(21)	No. Permohonan Paten : S00202500481		(71) Nama dan Alamat yang Mengajukan Permohonan Paten :	
(22)	Tanggal Penerimaan Permohonan Paten : 16 Januari 2025		PT. PRATAPA NIRMALA JALAN RADEN SALEH RAYA NO.4, JAKARTA PUSAT 10430 Indonesia	
(30)	Data Prioritas :		(72) Nama Inventor :	
	(31) Nomor	(32) Tanggal	(33) Negara	Ermawati,ID Rudi Hermanto Widjojo,ID Deciana Gunarso,ID John,ID Firyal Huwaida,ID
(43)	Tanggal Pengumuman Paten : 06 Februari 2025		(74) Nama dan Alamat Konsultan Paten :	
(54)	Judul Invensi :	SEDIAAN FARMASI PADAT DENGAN CAMPURAN PARTIKEL EPLERENON DAN NATRIUM LAURIL SULFAT		
(57)	Abstrak : Invensi ini berhubungan dengan sediaan farmasi padat oral yang mengandung campuran partikel eplerenon dan natrium lauril sulfat, dimana campuran partikel tersebut memiliki ukuran partikel D90 kurang dari 20 µm. Khususnya, invensi ini berhubungan dengan sediaan farmasi padat oral yang mengandung campuran partikel eplerenon dan natrium lauril sulfat yang dapat terdisolusi sedikitnya 75% dalam waktu 30 menit.			

(20)	RI Permohonan Paten		
(19)	ID	(11) No Pengumuman : 2025/S/00624	(13) A
(51)	I.P.C : G 06F 21/44,G 06F 21/34,G 06F 21/32,G 06F 21/31		
(21)	No. Permohonan Paten : S00202415332	(71)	Nama dan Alamat yang Mengajukan Permohonan Paten : Sentra KI Politeknik Negeri Jember Pusat Penelitian dan Pengabdian Masyarakat, Gedung A3 Lantai 2, Politeknik Negeri Jember, Jl. Mastrip - Jember, Jawa Timur Indonesia
(22)	Tanggal Penerimaan Permohonan Paten : 15 Desember 2024	(72)	Nama Inventor : Yogiswara,ID Beni Widiawan,ID I Gede Wiryawan,ID Lalitya Nindita Sahenda,ID
(30)	Data Prioritas : (31) Nomor (32) Tanggal (33) Negara	(74)	Nama dan Alamat Konsultan Paten :
(43)	Tanggal Pengumuman Paten : 07 Februari 2025		
(54)	Judul Invensi :	MODEL BISNIS INTERNET SERVICE PROVIDER PT ARSENET GLOBAL SOLUSI DENGAN PAKET LAYANAN INTERNET OF THINGS (IoT)	
(57)	Abstrak : Invensi ini mengenai model bisnis ISP PT Arsenet Global Solusi dengan paket layanan IoT dalam bentuk smarthome . Dimana pelanggan yang berlangganan internet fixed broadband mendapatkan fasilitas perangkat IoT dengan pilihan CCTV, Sistem kontrol lampu atau pemantauan lingkungan.		

(20)	RI Permohonan Paten		
(19)	ID	(11) No Pengumuman : 2025/S/00573	(13) A
(51)	I.P.C : A 23K 10/30,A 23K 40/20,A 23K 50/10		
(21)	No. Permohonan Paten : S00202415588	(71)	Nama dan Alamat yang Mengajukan Permohonan Paten : Institut Pertanian Bogor (IPB) Ged. Manajemen STP IPB Jl. Taman Kencana No. 3, Babakan, Bogor - 16128 Indonesia
(22)	Tanggal Penerimaan Permohonan Paten : 18 Desember 2024	(72)	Nama Inventor : Prof. Dr. Ir. Luki Abdullah, MScAgr.,ID Prof. Dr. Ir. Panca Dewi Manu Hara Karti MSi,ID Dr.Ir.Didid Diapari, MS,ID Dr.rer.nat. Nur Rochmah Kumalasari SPt. MSi,ID
(30)	Data Prioritas : (31) Nomor (32) Tanggal (33) Negara	(74)	Nama dan Alamat Konsultan Paten :
(43)	Tanggal Pengumuman Paten : 06 Februari 2025		
(54)	Judul	FORMULA PAKAN LENGKAP BERBASIS INDIGOFERA DAN SUPLEMEN PROTEIN-ENERGI (NC)	
	Invensi :	DALAM BENTUK PELET UNTUK PENGGEMUKAN DOMBA DEWASA	

(57) **Abstrak :**
 Penyediaan bahan pakan lokal sumber protein dan sumber serat mudah dicerna sangat penting untuk menekan biaya. Indigofera merupakan tanaman pakan leguminosa yang mengandung protein yang tinggi. Penggunaan suplemen Protein-Energi (NC) dapat meningkatkan kandungan protein kasar dengan biaya lebih murah. Formula pakan untuk penggemukan domba dewasa dengan penggunaan bahan baku utama adalah Indigofera zollingeriana dan suplemen NC serta ditambahkan konsentrat dengan bahan baku terdiri dari : Dedak halus, bungkil sawit, bungkil kopra, pollard, onggok, corn gluten feed (CGF), kulit kopi, bungkil kedele, molases, CaCO3, premix, garam.

(20)	RI Permohonan Paten		
(19)	ID	(11)	No Pengumuman : 2025/S/00474
			(13) A
(51)	I.P.C : D 03D 49/02,D 03J 1/00		
(21)	No. Permohonan Paten : S00202500303	(71)	Nama dan Alamat yang Mengajukan Permohonan Paten : UNIVERSITAS TELKOM Bandung Techno Park, Jl. Telekomunikasi, Terusan Buah Batu Indonesia
(22)	Tanggal Penerimaan Permohonan Paten : 13 Januari 2025	(72)	Nama Inventor : FAJAR CIPTANDI,ID OKY SETIAWAN,ID WIRANIA SWASTY,ID
(30)	Data Prioritas : (31) Nomor (32) Tanggal (33) Negara	(74)	Nama dan Alamat Konsultan Paten :
(43)	Tanggal Pengumuman Paten : 04 Februari 2025		

(54) **Judul Invensi :** ALAT GUN PORTABEL TENUN GEDOG

(57) **Abstrak :**
Invensi ini mengenai alat gun portabel yang dapat digunakan pada alat tenun gedog jenis backstrap body-tension loom yang jika dibandingkan dengan gun sebelumnya untuk pemasangan pada alat tenun hanya bisa dilakukan pada tahap awal saja sehingga bersifat permanen dan baru bisa dilepas di akhir. Gun portabel ini dapat dilepas pasang baik di awal maupun di tengah proses menenun sesuai dengan kebutuhan produksi kain. Hal ini sekaligus dapat meningkatkan efisiensi dari segi waktu dan proses kerja, sekaligus menciptakan alternatif desain struktur tenun lainnya.

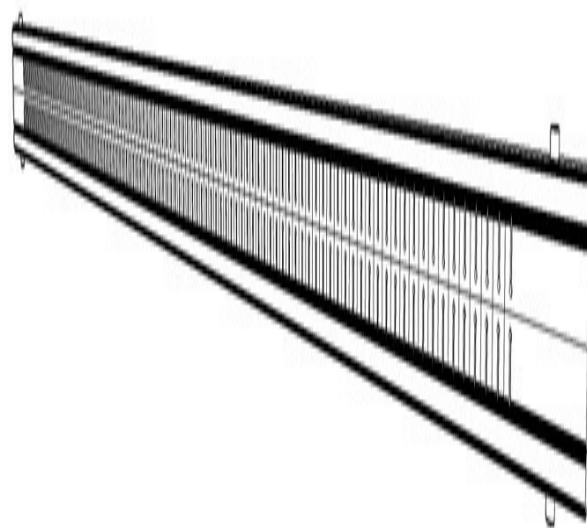

(20)	RI Permohonan Paten		
(19)	ID	(11)	No Pengumuman : 2025/S/00551
			(13) A
(51)	I.P.C : B 01D 59/28,G 01N 27/26,G 01N 33/20		
(21)	No. Permohonan Paten : S00202416157	(71)	Nama dan Alamat yang Mengajukan Permohonan Paten : Universitas Maritim Raja Ali Haji Jalan Raya Dompok, PO BOX 155, Kota Tanjungpinang, Kepulauan Riau Tanjungpinang Indonesia
(22)	Tanggal Penerimaan Permohonan Paten : 26 Desember 2024	(72)	Nama Inventor : Hilfi Pardi, S.Si., M.Si,ID Tri Widya Edelwis, S.Si., M.Si,ID Dina Fitriyah, S.Pd., M.Si,ID Eka Putra Ramdhani, S.T., M.Si,ID Friska Septiani Silitonga, S.Pd., Dr. Nancy Willian, S.Si., M.Si,ID M.Sc,ID
(30)	Data Prioritas : (31) Nomor (32) Tanggal (33) Negara	(74)	Nama dan Alamat Konsultan Paten :
(43)	Tanggal Pengumuman Paten : 06 Februari 2025		
(54)	Judul Invensi :	Metode Analisis Elektrokimia untuk Identifikasi dan Kuantifikasi Logam Pb, Cd, dan Zn dalam Air menggunakan Elektroda Modifikasi Calconcarboxylic Acid	
(57)	Abstrak : Invensi ini mempersembahkan metode analisis elektrokimia yang inovatif untuk identifikasi dan kuantifikasi simultan logam berat—timbal (Pb), kadmium (Cd), dan seng (Zn)—dalam air menggunakan elektroda yang dimodifikasi dengan Calconcarboxylic Acid. Metode ini bertujuan untuk meningkatkan sensitivitas dan selektivitas pengukuran logam berat dalam sampel air, sehingga memungkinkan deteksi yang lebih akurat terhadap kontaminasi ion logam. Teknologi ini mengatasi keterbatasan yang terdapat pada metode yang ada dengan menyediakan solusi yang lebih efisien dan ramah lingkungan untuk pemantauan kualitas air, mendukung pengelolaan sumber daya air dan perlindungan lingkungan. Prosedur yang diusulkan melibatkan beberapa langkah, termasuk persiapan alat dan reagen yang diperlukan, seperti Metrohm 797 Computerace, elektroda kerja HMDE, elektroda pembanding Ag/AgCl/KCl, serta berbagai senyawa kimia. Proses dimulai dengan mengoptimalkan kondisi deposisi, termasuk penyesuaian potensial dan waktu, diikuti dengan pemeriksaan pengaruh pH dan konsentrasi elektrolit pendukung. Metode ini dirancang untuk memberikan pengukuran yang tepat dan simultan dari Pb, Cd, dan Zn, memfasilitasi identifikasi sumber pencemaran air yang efektif. Hasil yang diharapkan dari invensi ini termasuk peningkatan kemampuan deteksi terhadap pencemaran logam berat, yang berkontribusi pada perlindungan lingkungan dan pengelolaan sumber daya air yang lebih baik. Dengan menawarkan pendekatan analitis yang berkelanjutan, invensi ini 2 meningkatkan efisiensi laboratorium dan mendukung pengembangan kebijakan lingkungan yang lebih efektif. Akhirnya, invensi ini bertujuan untuk meningkatkan kesadaran dan respons terhadap isu pencemaran air, serta mendorong penelitian lebih lanjut di bidang kimia analitik dan ilmu lingkungan.		

(20)	RI Permohonan Paten		
(19)	ID	(11) No Pengumuman : 2025/S/00544	(13) A
(51)	I.P.C : F 16K 17/00,F 17C 13/04		
(21)	No. Permohonan Paten : S00202500552	(71)	Nama dan Alamat yang Mengajukan Permohonan Paten : PT MAJU TEKNIK UTAMA INDONESIA Kp Gandoang RT 001/RW 001, Desa Gandoang, Kecamatan Cileungsi Indonesia
(22)	Tanggal Penerimaan Permohonan Paten : 17 Januari 2025	(72)	Nama Inventor : AHMAD HARIS SUPRIYANTO,ID WIRTO ATMOJO,ID NUGROHO DWI SAPUTRO,ID JOHANES EKACHANDRA. T,ID
(30)	Data Prioritas : (31) Nomor (32) Tanggal (33) Negara	(74)	Nama dan Alamat Konsultan Paten : Deddy Firdaus Yulianto S.H., LL.M. AFJ Counselors At Law, Setiabudi Building 2, 2nd Floor (207 B-C) Jl. H. R. Rasuna Said Kav. 62
(54)	Judul Invensi :	REGULATOR TABUNG LPG DENGAN PENGUNCIAN 360 DERAJAT UNTUK MENCEGAH KEBOCORAN	
(57)	Abstrak : Invensi ini berhubungan dengan suatu regulator tabung LPG (Liquefied Petroleum Gas), khususnya regulator tabung LPG untuk kompor gas yang telah digunakan luas oleh masyarakat yang dilengkapi dengan mekanisme penguncian 360 derajat dengan penekan lima bola secara melingkar berjarak simetris dengan konfigurasi bodi regulator, male coupler dan female coupler tertentu yang dilengkapi tuas pemutar, untuk pertimbangan ergonomis dan pengaman kebocoran gas ke katup tabung LPG, baik kondisi regulator hubung OFF dan regulator hubung ON pada tabung LPG berdasarkan pergerakan naik turun bodi regulator, yang memudahkan pengguna untuk pemasangan regulator menjadi kuat tidak goyah dan bebas kebocoran gas.		

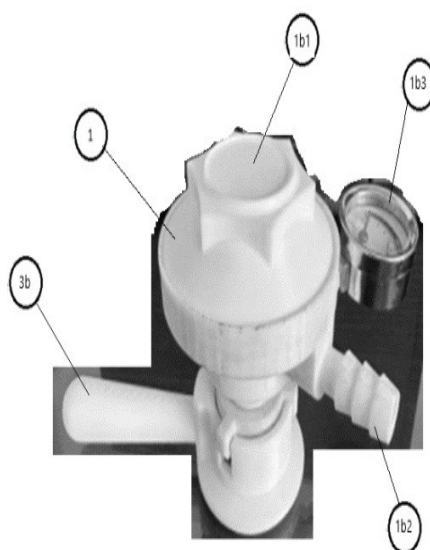

(20)	RI Permohonan Paten		
(19)	ID	(11)	No Pengumuman : 2025/S/00542
(13)	A		
(51)	I.P.C : G 01S 13/00,G 07D 11/00		
(21)	No. Permohonan Paten : S00202500556	(71)	Nama dan Alamat yang Mengajukan Permohonan Paten : LPPM Universitas Syiah Kuala Jalan Teuku Nyak Arief Gedung Kantor Pusat Administrasi Sayap Selatan Lantai 2 Indonesia
(22)	Tanggal Penerimaan Permohonan Paten : 19 Januari 2025	(72)	Nama Inventor : Zakaria, S.Si, M.Si,ID
(30)	Data Prioritas : (31) Nomor (32) Tanggal (33) Negara	(74)	Nama dan Alamat Konsultan Paten :
(43)	Tanggal Pengumuman Paten : 06 Februari 2025		

(54) **Judul** KOTAK AMAL ELEKTRONIK BERBASIS SENSOR KEAMANAN RFID DAN DETEKSI SUMBANGAN
Invensi : DENGAN FITUR AUDIO UCAPAN TERIMA KASIH

(57) **Abstrak :**
Invensi ini berhubungan dengan suatu kotak amal elektronik yang menggunakan sensor keamanan RFID (Radio Frequency Identification) untuk membuka dan mendeteksi sumbangan dengan fitur audio (suara) ucapan terima kasih setelah menyumbang. Kotak amal elektronik ini terdiri dari mikrokontroler, sumber tegangan, layar output, player mini dan speaker, solenoid door lock dan sensor ultrasonik. Kotak amal elektronik ini hanya bisa dibuka oleh orang yang memegang ID card sehingga memberikan rasa aman dan keyakinan kepada masyarakat dan donatur bahwa dana kotak amal yang diberikan akan aman. Kotak amal elektronik ini terdapat pemutar audio sehingga memberikan daya tarik bagi donatur.

(20)	RI Permohonan Paten	(11)	No Pengumuman : 2025/S/00577	(13)	A
(19)	ID				
(51)	I.P.C : G 01N 33/48				
(21)	No. Permohonan Paten : S00202415600	(71)	Nama dan Alamat yang Mengajukan Permohonan Paten :		
(22)	Tanggal Penerimaan Permohonan Paten : 18 Desember 2024		LPPM Universitas Andalas Gedung STP Lantai 2 Areal FT Kampus Unand Limau Manis Indonesia		
(30)	Data Prioritas :	(72)	Nama Inventor :		
(31) Nomor	(32) Tanggal	(33) Negara	Dr. Ir. Ferry Lismanto Syaiful, S.Pt, MP,ID Dr. Ir. Jaswandi, MS,ID Anand, S.Si, M.Si,ID Erman Ramadi,ID		
(43)	Tanggal Pengumuman Paten : 06 Februari 2025	(74)	Nama dan Alamat Konsultan Paten :		

(54) **Judul Invensi :** Metode dan Komposisi Reagen Berbasis Barium Khlorida untuk Deteksi Kebuntingan Ternak

(57) **Abstrak :**
 Invensi ini berkaitan dengan bidang teknik reproduksi ternak. Fokus utama adalah penggunaan reagen barium klorida sebagai agen deteksi yang spesifik dan sensitif terhadap perubahan kimia yang terjadi dalam urine sapi sebagai indikator kebuntingan ternak. Penemuan ini memanfaatkan reaksi kimia senyawa barium klorida untuk menghasilkan reagen deteksi/ test kit diagnostik kebuntingan berbasis urine yang akurat, praktis, efisien, dan mudah diaplikasikan peternak dilapangan. Komposisi reagen terdiri dari barium klorida dengan konsentrasi 1% hingga 11%, buffer sodium fosfat untuk mempertahankan pH larutan dalam rentang 6,5–7,5, dan air destilasi steril sebagai pelarut. Metode deteksi mencakup pengumpulan sampel urine sapi yang kemudian dicampur dengan reagen dalam perbandingan 1:1 (volume urine: volume reagen), pada konsentrasi 1-11%, diikuti dengan pengamatan perubahan visual (perubahan warna dan terbentuknya endapan putih) dalam waktu 1-5 menit. Invensi ini telah diuji dan dapat mendeteksi kebuntingan ternak dengan akurasi dan sensitivitas kebuntingan kerbau serta PPV, NPV mencapai hingga 100%, sehingga dapat digunakan dilapangan tanpa memerlukan alat canggih. Selain itu, metode/ reagen ini juga dapat digunakan untuk deteksi kebuntingan ternak lain seperti kerbau atau kambing/domba sehingga menjadikannya alat yang berguna dalam usaha peternakan.

(20)	RI Permohonan Paten		
(19)	ID	(11) No Pengumuman : 2025/S/00574	(13) A
(51)	I.P.C : B 60G 17/08,E 04H 9/00		
(21)	No. Permohonan Paten : S00202500717	(71)	Nama dan Alamat yang Mengajukan Permohonan Paten : CUI, JIAN Room 403, Building 3, No. 118, Beijing Road, Fucheng, Funing County, Jiangsu Province, China Indonesia
(22)	Tanggal Penerimaan Permohonan Paten : 23 Januari 2025	(72)	Nama Inventor : CUI, JIAN,CN
(30)	Data Prioritas : (31) Nomor (32) Tanggal (33) Negara	(74)	Nama dan Alamat Konsultan Paten : Dr.Hj. Sri Utami S.Si.,M.Si.,S.H Taman Anyelir Blok B2 No 14 Kebon Nanas
(43)	Tanggal Pengumuman Paten : 06 Februari 2025		
(54)	Judul Invensi :	SARANA PEREDAM GEMPA MENGGUNAKAN FLUIDA	
(57)	Abstrak : Invensi ini menyediakan suatu sarana peredam gempa yang menggunakan fluida yang kental. Fluida ini dikemas dalam suatu piston yang dapat dipasangkan pada struktur bangunan. Fluida tersebut dapat meredam gempa dan mereduksinya pada ke dua lengan piston yang dipasangkan pada struktur bangunan. Secara khusus pada invensi ini fluida yang digunakan ditempatkan dalam dua silinder yang dicirikan bahwa fluida dapat berpindah dari satu silinder utama ke silinder ke dua maupun sebaliknya melalui celah yang terdapat dalam piston. Pada akhirnya bangunan akan lebih elastis dan dapat menahan beban gempa yang terjadi.		

(20)	RI Permohonan Paten	(11)	No Pengumuman : 2025/S/00565	(13)	A
(19)	ID				
(51)	I.P.C : B 23K 26/346,B 23K 11/11,B 23K 26/00				
(21)	No. Permohonan Paten : S00202500414	(71)	Nama dan Alamat yang Mengajukan Permohonan Paten : Universitas Muhammadiyah Magelang Jl. Mayjend Bambang Soegeng Km 5 Indonesia		
(22)	Tanggal Penerimaan Permohonan Paten : 15 Januari 2025	(72)	Nama Inventor : Prof. Dr. Ir. Muji Setiyo, ST., MT.,ID Prof. Dr. Ir. Triyono, ST., MT., IWE,ID Prof. Dr. Ir. Nurul Muhayat, ST., MT., IWIP,ID Dr. Budi Waluyo, ST., MT.,ID Ilham Habibi, ST., MT,ID Yohanes Pringeten Dilianto Sembiring, ST.,ID Hendrato, ST., M.Eng.,ID Jean Mario Valentino., ST., MT.,ID Irfan Ansori, ST., MT.,ID Ericha Dwi Wahyu Syah Putri, ST., MT.,ID		
(30)	Data Prioritas : (31) Nomor (32) Tanggal (33) Negara	(74)	Nama dan Alamat Konsultan Paten :		
(43)	Tanggal Pengumuman Paten : 06 Februari 2025				

(54) **Judul** METODE PENYAMBUNGAN MATERIAL ALUMINIUM DAN BAJA DENGAN PENGELASAN GABUNGAN
Invensi : LASER DAN TITIK RESISTANSI

(57) **Abstrak :**
 Inovasi ini berfokus pada metode penyambungan material aluminium dan baja menggunakan teknik pengelasan gabungan antara las titik resistansi (RSW) dan pengelasan laser, yang dirancang untuk menghasilkan sambungan dengan kekuatan mekanik optimal. Material yang digunakan terdiri dari baja dan aluminium dengan dimensi panjang 250-300 mm, lebar 40-50 mm, dan ketebalan 1-2 mm. Proses ini diawali dengan pemrosesan material melalui teknik milling sesuai dengan dimensi yang diinginkan. Penyambungan material dilakukan dengan las titik resistansi menggunakan dua set parameter berbeda, di mana pengelasan dilakukan dua kali dengan jeda waktu tertentu. Setelah itu, pengelasan laser dilakukan dengan parameter yang diatur secara spesifik, seperti kecepatan pindah 16-25 mm/s, tenaga puncak 1050-1100 W, dan sudut kemiringan 45-60°. Pendinginan paksa diterapkan menggunakan oli selama 60-100 detik setelah proses pengelasan laser selesai, diikuti dengan pembersihan menggunakan alkohol dan penyimpanan pada kondisi kelembaban relatif (RH) 40-45%. Pengujian sifat mekanik sambungan menunjukkan hasil yang signifikan, dengan beban tarik maksimal 548,28 N. Metode ini menawarkan solusi yang efektif dalam penyambungan material aluminium dan baja untuk aplikasi yang memerlukan kekuatan struktural tinggi.

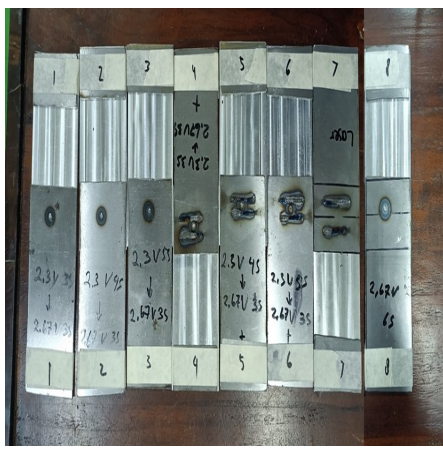

(20)	RI Permohonan Paten	(11)	No Pengumuman : 2025/S/00530	(13)	A
(19)	ID				
(51)	I.P.C : G 06N 20/00,G 06Q 10/00				
(21)	No. Permohonan Paten : S00202500512	(71)	Nama dan Alamat yang Mengajukan Permohonan Paten : PT PLN Indonesia Power UBP Jawa Barat 2 Pelabuhan Ratu Jl. Raya Pelita Desa Jayanti, Kec. Palabuhanratu, Kab. Sukabumi, Provinsi Jawa Barat Indonesia		
(22)	Tanggal Penerimaan Permohonan Paten : 16 Januari 2025				
(30)	Data Prioritas : (31) Nomor (32) Tanggal (33) Negara	(72)	Nama Inventor : Agus Kurniawan,ID Hakim Satyadi,ID Junaidi,ID Fadholi,ID		
(43)	Tanggal Pengumuman Paten : 06 Februari 2025	(74)	Nama dan Alamat Konsultan Paten :		

(54) **Judul** PENINGKATAN EFISIENSI BOILER DENGAN OPTIMALISASI RASIO BAHAN BAKAR UDARA BERBASIS
Invensi : KECERDASAN BUATAN

(57) **Abstrak :**
Penerapan kecerdasan buatan (Artificial Intelligence/AI) menawarkan solusi yang menarik dan terbukti efektif untuk mengoptimalkan AFR secara dinamis dan adaptif mengikuti perubahan baik dari beban unit dan nilai kalor batubara yang masuk ke unit. Rekomendasi AFR yang dihasilkan oleh sistem kecerdasan buatan yang diimplementasikan oleh operator, menghasilkan peningkatan trend peningkatan pada efisiensi boiler yang mengindikasikan pembakaran menjadi lebih optimal. Akibatnya, kinerja boiler menjadi lebih efisien, yang secara langsung mengurangi kebutuhan penggunaan batu bara. Hal ini tidak hanya mengurangi biaya operasional tetapi juga berdampak positif terhadap lingkungan dengan menurunkan emisi karbon yang dihasilkan dari pembakaran batubara.

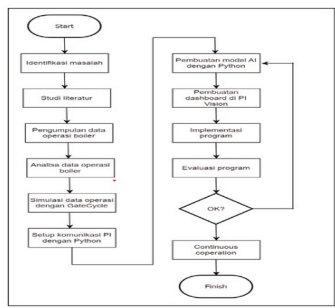

GAMBAR 1

(20)	RI Permohonan Paten		
(19)	ID	(11) No Pengumuman : 2025/S/00466	(13) A
(51)	I.P.C : A 01G 22/60,A 23J 3/16,A 23L 11/00		
(21)	No. Permohonan Paten : S00202404195	(71)	Nama dan Alamat yang Mengajukan Permohonan Paten : UNIVERSITAS PELITA HARAPAN MH. THAMRIN BOULEVARD 1100 LIPPO KARAWACI RT - RW - KEL. KELAPA DUA, KEC. KELAPA DUA Indonesia
(22)	Tanggal Penerimaan Permohonan Paten : 14 Mei 2024	(72)	Nama Inventor : NURI ARUM ANUGRAHATI, MP,ID MAURELLE NOLITA,ID DR. Ir. ADOLF J.N. PARHUSIP, M.Si,ID INTAN CIDARBULAN MATITA,ID LUCIA CRYSANTHY SOEDIRGA,ID
(30)	Data Prioritas : (31) Nomor (32) Tanggal (33) Negara	(74)	Nama dan Alamat Konsultan Paten : Debby Debora Octavia S.H Debby Debora Octavia, S.H. Jl. Perintis 2 No. 106 RT.003 RW.024 Kel. Kaliabang Tengah, Kec. Bekasi Utara- Kota Bekasi
(43)	Tanggal Pengumuman Paten : 04 Februari 2025		
(54)	Judul	FORMULASI NATA DE ROSSOYA BERBAHAN DASAR KULIT ARI KEDELAI DENGAN PENAMBAHAN	
	Invensi :	PEWARNA ALAMI SARI BUNGA ROSELLA	
(57)	Abstrak :		

Invensi ini mengenai formulasi nata de rossoya, yakni nata berbahan dasar limbah kulit ari kedelai dengan penambahan sari bunga rosella. Proses pembuatan nata de rossoya menurut invensi ini dilakukan dalam beberapa tahap yakni pengeringan limbah, pembuatan nata, dan pembuatan media perendaman rosella. Nata de rossoya yang dihasilkan memiliki karakteristik fisik, sensori, warna, dan kimia sebagai berikut: ketebalan 0,27 cm; rasa manis, tidak berasa langu, tidak berasa asing, tidak beraroma langu, tidak beraroma asing, agak merah, dan agak disukai panelis; ; pH 3.65, TAT 17.39 (mg/L). aktivitas antioksidan 0.78 mM, kadar antosianin 2.23 (mg/L), serat pangan 3.71 (%bk), dan kadar selulosa 4.81 (%bk). Pemanfaatan limbah kulit ari kedelai dalam pembuatan nata diharapkan dapat menjadi salah satu alternatif yang lebih bermanfaat dalam proses pengolahan limbah, sehingga industrialisasinya dapat mendukung program diversifikasi pangan di Indonesia.

(20)	RI Permohonan Paten		
(19)	ID	(11) No Pengumuman : 2025/S/00504	(13) A
(51)	I.P.C : B 03B 9/06,B 09B 3/00,B 29B 17/00,C 10L 5/46		
(21)	No. Permohonan Paten : S00202413855	(71)	Nama dan Alamat yang Mengajukan Permohonan Paten : PT Makmur Radhika Terdepan Jalan Yos Sudarso 1A RT.03/RW.01, Dusun I, Rejasari, Kec. Purwokerto Bar., Kabupaten Banyumas, Jawa Tengah 53134. Indonesia
(22)	Tanggal Penerimaan Permohonan Paten : 26 November 2024	(72)	Nama Inventor : Merakarno Ra'husna Taruno,ID
(30)	Data Prioritas : (31) Nomor (32) Tanggal (33) Negara	(74)	Nama dan Alamat Konsultan Paten : Anggi Avianica Putri S.E. Jalan Griya Pratama III Blok IV No. 14, Kelurahan Pegangsaan Dua, Kecamatan Kelapa Gading, Kota Jakarta Utara, Daerah Khusus Ibukota Jakarta, 14250.
(43)	Tanggal Pengumuman Paten : 05 Februari 2025		
(54)	Judul	METODE PENGOLAHAN SAMPAH DENGAN MEKANISME PEMILAHAN BERTAHAP UNTUK	
	Invensi :	MENINGKATKAN KUALITAS PEROLEHAN BAHAN BAKAR DARI LIMBAH SAMPAH	
(57)	Abstrak : Invensi ini berhubungan dengan suatu metode pengolahan sampah, khususnya metode pengolahan sampah dengan mekanisme pemilahan bertahap untuk meningkatkan kualitas perolehan bahan bakar dari limbah sampah (Refuse Derived Fuel (RDF)) dari pemilahan dengan pemisahan sampah dari kantong-kantong plastik, pemilahan untuk ukuran sampah, pemilahan manual mengambil material daur ulang (MDU) dan B3 rumah tangga, pemilahan pengambilan material logam, dan pemilahan akhir untuk memisahkan material sampah berdasarkan berat melalui mesin TS Gibrik menjadi material organik dan anorganik, untuk kemudian pencacahan pada anorganik dan penggabungan untuk menghasilkan material Refuse Derived Fuel (RDF) dengan kualitas yang tinggi.		

(20) RI Permohonan Paten

(19) ID

(11) No Pengumuman : 2025/S/00484

(13) A

(51) I.P.C : C 11D 3/395,C 11D 3/00

(21) No. Permohonan Paten : S00202404653

(22) Tanggal Penerimaan Permohonan Paten :
24 Mei 2024

(30) Data Prioritas :
(31) Nomor (32) Tanggal (33) Negara

(43) Tanggal Pengumuman Paten :
05 Februari 2025

(71) Nama dan Alamat yang Mengajukan Permohonan Paten :

Universitas Ciputra
CitraLand CBD Boulevard, Made, Kec. Sambikerep,
Surabaya, Jawa Timur 60219 Indonesia

(72) Nama Inventor :

Enrico,ID
MARINI YUNITA TANZIL,ID
OLIVIA GONDO PUTRANTO,ID
NUGRAHA PRATAMA ADHI,ID

(74) Nama dan Alamat Konsultan Paten :

(54) Judul
Invensi : KOMPOSISI LARUTAN PENGHILANG WARNA PADA KAIN

(57) Abstrak :
Invensi ini mengenai komposisi larutan penghilang warna kain dimana komposisi larutan penghilang warna kain terdiri dari campuran Natrium Hipoklorit (NaClO) dengan air dengan perbandingan 3,9%; dengan 96,1%.

(20)	RI Permohonan Paten		
(19)	ID	(11) No Pengumuman : 2025/S/00481	(13) A
(51)	I.P.C : C 12G 3/02,C 12G 1/00		
(21)	No. Permohonan Paten : S00202410615		(71) Nama dan Alamat yang Mengajukan Permohonan Paten :
(22)	Tanggal Penerimaan Permohonan Paten : 03 Oktober 2024		Politeknik Pertanian Negeri Kupang Jl. Prof. Dr. Herman Yohanes Lasiana Kupang Indonesia
(30)	Data Prioritas :		(72) Nama Inventor :
(31) Nomor	(32) Tanggal	(33) Negara	Senni Juniawati Bunga,ID Rikka Welhelmina Sir,ID
(43)	Tanggal Pengumuman Paten : 05 Februari 2025		(74) Nama dan Alamat Konsultan Paten :
(54)	Judul Invensi :	KOMPOSISI WINE BERBASIS LIMBAH KULIT BUAH NAGA DAN NENAS	
(57)	Abstrak :		
<p>KOMPOSISI WINE BERBASIS LIMBAH KULIT BUAH NAGA DAN NENAS Invensi ini merupakan produk minuman beralkohol (wine) komposit limbah kulit buah naga dan nenas melalui proses biologis dengan cara fermentasi. Mikrobia pembentuk senyawa alkohol berasal yeast dan diperkaya dengan mikroba yang berasal dari gula lontar. Komposisi bahan utama wine terdiri dari kulit buah naga (25%) dan kulit buah nenas (25%) dengan rasio penambahan air 1:2. Bahan pendukung yaitu gula lontar (35%), yeast wine (5%), ekstrak lemon (5%) dan 5% rempah (kapulaga, kayu manis, dan cengkeh). Produk wine memiliki nilai pH 4.5 - 5.0, kadar alkohol 15-16%, total asam tertitrasi 7-8%, dan kadar gula 11 - 13% Brix. Kandungan vitamin sebesar 19.8 mg/100g dan aktivitas antioksidan sebagai senyawa penangkal radikal bebas sebesar 50 - 55%, berpotensi sebagai minuman kesehatan. Tujuan utama dari invensi ini adalah untuk menyediakan wine berbasis limbah kulit buah naga dan nenas. Tujuan lain invensi ini adalah untuk memanfaatkan limbah kulit buah dari sisa konsumsi rumah tangga dan bisnis usaha kecil menengah (UMKM) jus dan salad buah yang tidak dimanfaatkan. Proses pengolahan limbah kulit buah yang telah ada sebelumnya hanya dimanfaatkan untuk pembuatan pupuk kompos bagi usaha pertanian.</p>			

(20)	RI Permohonan Paten	(11)	No Pengumuman : 2025/S/00594	(13)	A
(19)	ID				
(51)	I.P.C : E 01C 3/00,E 01C 9/00				
(21)	No. Permohonan Paten : S00202412979	(71)	Nama dan Alamat yang Mengajukan Permohonan Paten : PT Semen Indonesia (Persero) Tbk South Quarter, Tower A, Lt 19-20, Jl. R.A. Kartini Kav.8, Cilandak Barat, Jakarta Selatan, DKI Jakarta Indonesia		
(22)	Tanggal Penerimaan Permohonan Paten : 14 November 2024	(72)	Nama Inventor : CHUSLA RAMAH DARMAWAN,ID MOHAMMAD ARBA'IN,ID MUHAMMAD TOHA AFIFI,ID AGUNG BUDIANTO,ID MOHAMMAD PUTRA FAJAR,ID ELFIRANAHLA CHANDRA DEWI,ID		
(30)	Data Prioritas : (31) Nomor (32) Tanggal (33) Negara 1234 15 Oktober 2024 ID	(74)	Nama dan Alamat Konsultan Paten : PT SEMEN INDONESIA (PERSERO) Tbk SIG Headquarters, South Quarter, Tower A, Lt 19-20 Jl. R.A. Kartini Kav.8 Cilandak Barat, Jakarta Selatan, DKI Jakarta		
(43)	Tanggal Pengumuman Paten : 06 Februari 2025				

(54)	Judul Invensi :	PAVING POROUS
------	---------------------------	---------------

(57) **Abstrak :**
Paving Porous merupakan inovasi produk yang dapat meneruskan air ke lapisan di bawahnya sehingga tidak tercipta limpasan permukaan (surface run-off). Paving Porous memberikan keindahan visual, sekaligus memberikan dampak positif pada ekosistem sekitarnya karena menggunakan semen ramah lingkungan. Invensi ini terkait komposisi paving porous berkualitas tinggi dan ramah lingkungan menggunakan semen Hidraulis SNI 8912:2020, dan metode aplikasinya sebagai water harvesting sistem . Semen Hidraulis merupakan semen hijau berdasarkan Standar Nasional Indonesia (SNI) dengan kandungan karbon yang lebih rendah dibandingkan semen Portlamnd biasa (ordinary Portland cement atau OPC). Semen Hidraulis menggantikan penggunaan semen OPC sebagai komponen utama pada paving porous sekaligus meningkatkan kualitasnya. Variabel campuran produknya adalah semen Hidraulis, agregat kasar, dan halus. Sedangkan untuk komponen tetap, admixture atau bahan tambahan, dan air. Keunggulan secara teknis produk Paving Porous PT Semen Indonesia (Persero) Tbk dibandingkan produk sejenis yang telah ada di pasaran adalah Ramah lingkungan, dibuat menggunakan Semen Hijau, Mutu produk teruji, Tepat diterapkan untuk water harvesting sistem dan TKDN 97,81 %.Hal ini membuktikan bahwa Paving Porous berbasis semen Hidraulis dapat digunakan untuk mendukung konstruksi hijau.

(20)	RI Permohonan Paten	(11)	No Pengumuman : 2025/S/00506	(13)	A
(19)	ID				
(51)	I.P.C : G 01N 33/30,G 16Y 10/40				
(21)	No. Permohonan Paten : S00202500431	(71)	Nama dan Alamat yang Mengajukan Permohonan Paten : UNIVERSITAS TELKOM Bandung Techno Park, Jl. Telekomunikasi, Terusan Buah Batu Indonesia		
(22)	Tanggal Penerimaan Permohonan Paten : 15 Januari 2025	(72)	Nama Inventor : SURYATININGSIH,ID MUHAMAD SURYA NUGRAHA,ID DEA ISA REFALINA,ID IZZEDINE ELFATIH,ID ALLYAH SALWA RIZKIKAH,ID NASYWA ADRISTI SWASTANA,ID MUHAMMAD HAFID SUKARNO,ID RANA SUHAILA HELMIANTI,ID TEGAR FADILLAH,ID ALDHI RAQISWANDRI,ID FATYANA ROFIUL YASIN,ID		
(30)	Data Prioritas : (31) Nomor (32) Tanggal (33) Negara	(74)	Nama dan Alamat Konsultan Paten :		
(43)	Tanggal Pengumuman Paten : 05 Februari 2025				

(54) **Judul Invensi :** ALAT PENGELOLAAN MINYAK JELANTAH DESAIN PORTABEL UNTUK KENDARAAN

(57) **Abstrak :**
 Invensi ini berkaitan dengan alat pengelolaan minyak jelantah berbasis Internet of Things (IoT) yang dirancang secara portabel untuk pengguna Kendaraan. Alat ini mengintegrasikan teknologi Raspberry Pi sebagai unit pemrosesan utama yang mengontrol sensor untuk mendeteksi volume dari minyak jelantah. Dengan menggunakan sensor yang loadcell dan RFID, sistem dapat memberikan informasi real-time mengenai jumlah minyak jelantah yang terkumpul, sehingga pengguna dapat memantau dan mengelola proses pengumpulan dengan lebih efektif. Data yang diperoleh dari sensor akan dikirimkan melalui API yang dibangun menggunakan Laravel ke server cloud. Penggunaan Laravel sebagai framework untuk API memungkinkan pengembangan yang cepat dan efisien, serta memberikan keamanan yang diperlukan untuk data yang dikirimkan. Server cloud akan menyimpan data ini, memungkinkan pengguna untuk mengakses informasi dari mana saja dan kapan saja melalui aplikasi berbasis website atau mobile. Alat ini dirancang dengan komponen portabel yang mudah dipasang pada Kendaraan, sehingga memungkinkan pengguna untuk mengumpulkan minyak jelantah di berbagai lokasi secara efisien.

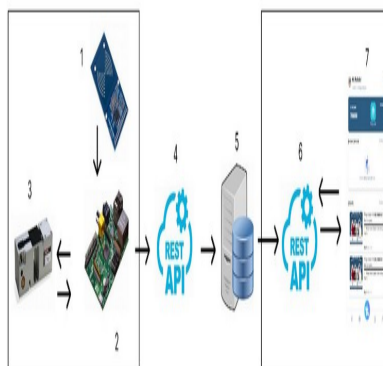

(20)	RI Permohonan Paten		
(19)	ID	(11) No Pengumuman : 2025/S/00538	(13) A
(51)	I.P.C : A 21D 13/80		
(21)	No. Permohonan Paten : S00202500317	(71)	Nama dan Alamat yang Mengajukan Permohonan Paten :
(22)	Tanggal Penerimaan Permohonan Paten : 13 Januari 2025		UNIVERSITAS TELKOM Bandung Techno Park, Jl. Telekomunikasi, Terusan Buah Batu Indonesia
(30)	Data Prioritas :	(72)	Nama Inventor :
	(31) Nomor (32) Tanggal (33) Negara		ADI SANTOSO, ID
(43)	Tanggal Pengumuman Paten : 06 Februari 2025	(74)	Nama dan Alamat Konsultan Paten :

(54) **Judul Invensi :** FORMULA BISKUIT BIJI KECIPIR

(57) **Abstrak :**
 Begitu melimpahnya tanaman kecipir di Indonesia sehingga akan sangat mudah untuk diperoleh dan dikembangkan sebagai tanaman multifungsi yang tidak hanya sebagai tanaman sayuran tapi juga dapat dikembangkan menjadi berbagai produk olahan misalkan sebagai olahan biskuit sebagai makanan pendamping ASI. Mengonsumsi biskuit biji kecipir merupakan solusi yang dapat bermanfaat dalam pencegahan stunting sebab biskuit biji kecipir memiliki sumber protein nabati untuk perbaikan gizi. Permasalahan gizi masih menjadi permasalahan yang diprioritaskan oleh pemerintah Indonesia untuk ditingkatkan penyelesaiannya. Stunting dapat berdampak pada perkembangan otak dan mental, berhubungan dengan keretakan sakit dan kematian, balita yang menderita stunting akan mengalami keterlambatan pertumbuhan. Pemenuhan gizi dinilai sebagai solusi untuk mengatasi stunting, yakni dengan menyediakan makanan atau minuman yang memiliki kandungan protein yang tinggi. Invensi ini berhubungan dengan suatu formula makanan biskuit dengan bahan utama menggunakan biji kecipir. Invensi ini berhubungan dengan formula dari komposisi biskuit ini terdiri dari tepung biji kecipir, tepung gula palem, kuning telur, margarin, susu bubuk, garam dan tepung terigu, serbuk Jahe, dan kayu manis.

(20)	RI Permohonan Paten		
(19)	ID	(11) No Pengumuman : 2025/S/00627	(13) A
(51)	I.P.C : B 65H 54/74,B 65H 54/70,B 65H 54/56,B 65H 54/02		
(21)	No. Permohonan Paten : S00202415345	(71)	Nama dan Alamat yang Mengajukan Permohonan Paten :
(22)	Tanggal Penerimaan Permohonan Paten : 16 Desember 2024		Sumartini Dana,. ST.,MT JL. Perintis Kemerdekaan I, Gang Dengka, RT.16/RW.05 Indonesia
(30)	Data Prioritas :	(72)	Nama Inventor :
(31) Nomor	(32) Tanggal	(33) Negara	Sumartini Dana, ST.,MT,ID
P17201907036	13 Agustus 2019	ID	
(43)	Tanggal Pengumuman Paten : 07 Februari 2025	(74)	Nama dan Alamat Konsultan Paten :

(54) **Judul** ALAT PENGGULUNG BENANG TENUN OTOMATIS
Invensi :

(57) **Abstrak :**
 Abstrak ALAT PENGGULUNG BENANG TENUN OTOMATIS Invensi ini mengenai alat penggulung benang tenun otomatis yang dirancang untuk menggantikan metode manual yang lambat dan sering menghasilkan hasil yang tidak konsisten. Invensi ini bekerja menggulung benang secara rapi dengan kerapatan yang baik, menggunakan selongsong benang yang lebih kuat tidak mudah patah dengan permukaan yang licin dan halus sehingga tidak merusak serat benang, sistem ini mampu menyesuaikan kecepatan gulungan untuk berbagai jenis benang tenun dan diameter gulungan, memastikan efisiensi dan konsistensi hasil produksi tanpa fitur tambahan yang kompleks. Komponen utama alat ini meliputi baling-baling, slongsong benang, penggerak alur benang,tiang baling-baling, tiang benang roll. Proses penggulangan melibatkan pemasangan benang pada tiang benang roll, baling-baling, dan slongsong, diikuti dengan pengaturan fungsi mesin melalui keypad dan tampilan LCD. Dengan efisiensi tinggi, alat ini dapat meningkatkan kapasitas produksi hingga 64 gulungan per 2 hari. Alat ini memberikan solusi otomatisasi yang efisien bagi industri tenunan tradisional skala kecil hingga menengah, membantu modernisasi proses produksi secara sederhana dan terjangkau.

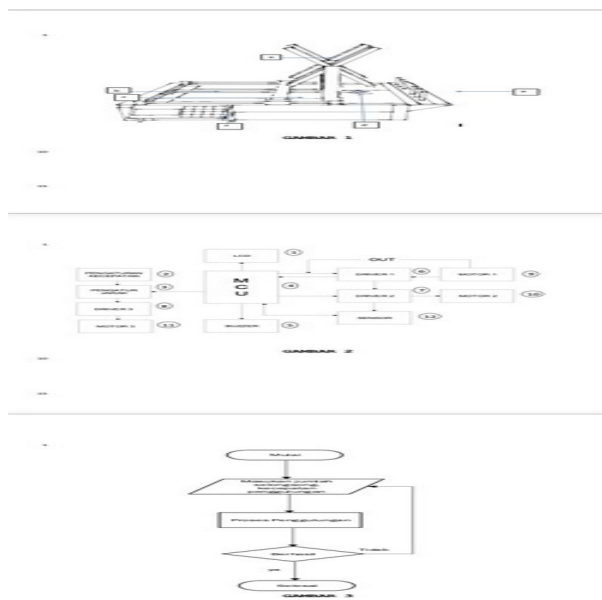

(20)	RI Permohonan Paten	(11)	No Pengumuman : 2022/02958	(13)	A
(19)	ID				
(51)	I.P.C : B 29K 75/00,C 08G 18/48				
(21)	No. Permohonan Paten : S00202309009	(71)	Nama dan Alamat yang Mengajukan Permohonan Paten :		
(22)	Tanggal Penerimaan Permohonan Paten : 25 November 2020		Politeknik Aceh Selatan Jl. Merdeka Komplek Reklamasi Pantai, Tapaktuan Kabupaten Aceh Selatan, Aceh Indonesia Indonesia		
(30)	Data Prioritas :	(72)	Nama Inventor :		
(31)	Nomor	(32)	Tanggal		
(33)	Negara				
(43)	Tanggal Pengumuman Paten : 14 Juni 2022	(74)	Nama dan Alamat Konsultan Paten :		
			Marhendra Aristanto S.H., MBA. AAMHAS IP CONSULTANT, Perkantoran Kindo Square Blok B No. 5 Jalan Duren Tiga Raya No. 101 Jakarta, 12760 Indonesia		

(54) **Judul**
Invensi : BOX PENDINGIN DENGAN INSULASI COCOPEAT DAN POLYURETHANE

(57) **Abstrak :**
Invensi ini mengenai penggunaan serbuk cocopeat yang dicampur dengan polyurethane sebagai material insulasi pada box pendingin. Perbandingan komposisi cocopeat dan polyurethane adalah 1:1 hingga 1:2 dalam satuan volume. Proses injeksi larutan foam menggunakan cara pengadukan manual yang dituangkan dalam rongga body dan penutup box hingga batas maksimalnya. Kisi-kisi berjumlah 6 berbentuk U dibuat dari bahan fiberglas 2 lapisan serat mat 400 yang membuat jarak antara dinding luar dan dalam box sebesar 70 mm. Penggunaan insulasi pada invensi ini akan mereduksi penggunaan polyurethane yang masih mahal dan akan menekan harga box pendingin lebih ekonomis. Pembuatan kisi yang menghubungkan dinding dalam dan luar box dapat mempertahankan dimensi box, lebih mampu menahan beban, mudah dalam dalam proses perakitan dan perawatan serta dapat meningkatkan durability produk.

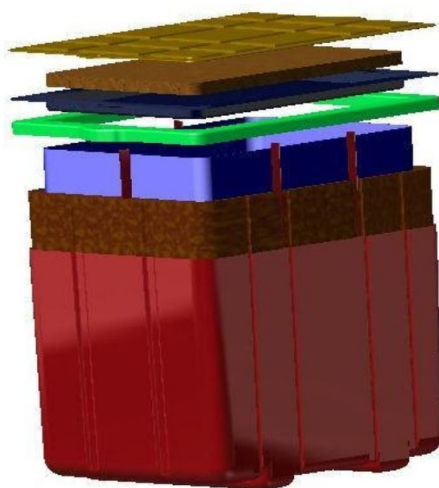

Gambar 3. Menunjukkan bagian-bagian box pendingin menurut temuan ini sebelum proses perakitan.

(20)	RI Permohonan Paten		
(19)	ID	(11) No Pengumuman : 2020/00579	(13) A
(51)	I.P.C : G 06Q 40/02,H 04M 17/00		
(21)	No. Permohonan Paten : SID201809715		(71) Nama dan Alamat yang Mengajukan Permohonan Paten :
(22)	Tanggal Penerimaan Permohonan Paten : 27 November 2018		Channel Technologies FZE Jebel Ali Free Zone, Office number FZJOA1813, Dubai, United Arab Emirates United Arab Emirates
(30)	Data Prioritas :		(72) Nama Inventor :
(31) Nomor	(32) Tanggal	(33) Negara	HAIDAR, Bassim Said,IE
2018/05282	10 Agustus 2018	ZA	(74) Nama dan Alamat Konsultan Paten :
(43) Tanggal Pengumuman Paten : 21 Februari 2020			Prudence Jahja S.H.,LL.M Januar Jahja and Partners, Menara Batavia lantai 19, Jalan K.H. Mas Mansyur Kavling 126, Jakarta Pusat
(54)	Judul Invensi :	PENGGUNAAN JARINGAN DI AWAL MELALUI TANGGAPAN SUARA INTERAKTIF	

(57) Abstrak :

Invensi ini menyediakan suatu sistem dan metode untuk menyediakan penggunaan jaringan di awal melalui komunikasi berjenis tanggapan suara interaktif. Dalam satu metode, pengalihan suatu panggilan telepon yang berasal dari perangkat seluler genggam yang terkait dengan pelanggan seluler prabayar diterima. Pengalihan ini sebagai tanggapan atas pendeteksian bahwa saldo akun yang terkait dengan pelanggan tersebut tidak cukup untuk memulai atau melanjutkan panggilan. Pesan tanggapan suara interaktif (IVR) ditransmisikan ke perangkat seluler genggam melalui panggilan yang menawarkan penggunaan jaringan di awal untuk penerimaan atau penolakan oleh pelanggan tersebut. Suatu pesan diterima dari perangkat seluler genggam melalui panggilan yang menerima atau menolak tawaran penggunaan jaringan di awal. Jika penerimaan tawaran penggunaan jaringan di awal tersebut diterima, maka instruksi penggunaan jaringan di awal ditransmisikan ke modul penyediaan penggunaan jaringan di awal yang memungkinkan penyediaan penggunaan jaringan di awal untuk akun yang terkait dengan pelanggan tersebut.

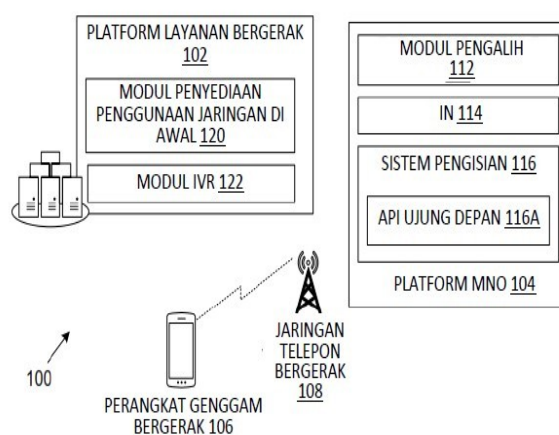

Gambar 1

(20)	RI Permohonan Paten		
(19)	ID	(11) No Pengumuman : 2025/S/00520	(13) A
(51)	I.P.C : G 16H 20/00,G 16H 50/00		
(21)	No. Permohonan Paten : S00202313573	(71)	Nama dan Alamat yang Mengajukan Permohonan Paten : UNIVERSITAS AIRLANGGA Gedung AUP Lantai 2, Kampus C Universitas Airlangga Indonesia
(22)	Tanggal Penerimaan Permohonan Paten : 06 Desember 2023	(72)	Nama Inventor : Hakim Zulkarnain, S.Kep,Ns., MSN,ID Dr. Sriyono, S,Kep.,Ns., M.Kep.Ns. Sp.Kep.MB,ID
(30)	Data Prioritas : (31) Nomor (32) Tanggal (33) Negara	(74)	Nama dan Alamat Konsultan Paten :
(43)	Tanggal Pengumuman Paten : 05 Februari 2025		
(54)	Judul Invensi :	MATRAS BLS TEKNIK STMJ - AE	
(57)	Abstrak : Invensi ini mengenai Invensi ini mengenai MATRAS BLS TEKNIK STMJ - AE, lebih khusus lagi, invensi ini berhubungan dengan alat bantu untuk memandu tindakan BLS dengan menggunakan pendekatan lokal yaitu singkatan STMJ untuk mengurutkan algoritma BLS . Tujuan utama dari invensi ini adalah untuk mengatasi permasalahan yang telah ada sebelumnya khususnya dalam melakukan tindakan BLS yang efektif dan maksimal harus mengingat algoritma BLS dan melakukannya secara berurutan, sayangnya tidak semua penolong mengingat dan dapat melakukan algoritma secara berurutan. Hal ini berdampak pada tingkat keselamatan korban yang mengalami henti jantung. MATRAS BLS TEKNIK STMJ - AE, dimana suatu MATRAS BLS TEKNIK STMJ - AE sesuai dengan invensi ini terdiri dari a.matras, b.algoritma BLS dengan singkatan STMJ, c.gambar algoritma STMJ, yang dicirikan dengan matras, gambar, dan singkatan STMJ. Tujuan lain dari invensi ini adalah membantu memberikan panduan pada penolong untuk melakukan BLS pada korban henti jantung, terutama orang yang tidak hafal algoritma BLS. Tujuan dan manfaat-manfaat yang lain serta pengertian yang lebih lengkap dari invensi berikut ini sebagai perwujudan yang lebih disukai dan akan dijelaskan dengan mengacu pada gambar-gambar yang menyertainya.		

(20)	RI Permohonan Paten		
(19)	ID	(11)	No Pengumuman : 2025/S/00511
(13)	A		
(51)	I.P.C : A 23L 19/10		
(21)	No. Permohonan Paten : S00202212771	(71)	Nama dan Alamat yang Mengajukan Permohonan Paten : Sentra KI LPPM UNNES Gedung Prof. Dr. Retno Sriningsih Satmoko, Penelitian dan Pengabdian Masyarakat, Kampus Sekaran, Gunungpati, Semarang 50229 Indonesia
(22)	Tanggal Penerimaan Permohonan Paten : 13 November 2022	(72)	Nama Inventor : Oktia Woro Kasmini Handayani,ID Yanesti Nuravianda Lestari,ID Siti Harnina Bintari,ID
(30)	Data Prioritas : (31) Nomor (32) Tanggal (33) Negara	(74)	Nama dan Alamat Konsultan Paten :
(43)	Tanggal Pengumuman Paten : 05 Februari 2025		
(54)	Judul Invensi :	FORMULASI MIX VARIETAS UBI JALAR PUTIH BESAR (Ipomoea Batatas) UNTUK PREVENTIF DIABETES	
(57)	Abstrak : Sesuai invensi ini, maka Formulasi produk kue adalah ubi jalar putih besar (Ipomoea Batatas) 15%, tepung terigu 20%, tepung tapioka 10%, margarin 15%, madu 7%, telur 7%, baking powder 1%, pemasakan dengan proses di panggang. Tujuan invensi ini adalah untuk menyediakan formulasi baru dan pengayaan ketersediaan jenis pangan di pasaran yang dapat digunakan untuk preventif Diabetes Mellitus. Produk kue yang dihasilkan mengandung karbohidrat 38,896%, protein 6,752%, lemak 17,7%, mengandung air 10,333%, abu 10,595% dan serat kasar sebesar 15,723%, total status anti oksidan 8,928%, Vitamin C 2,188mg/ml.		

(20)	RI Permohonan Paten		
(19)	ID	(11) No Pengumuman : 2019/04902	(13) A
(51)	I.P.C : Int.Cl./		
(21)	No. Permohonan Paten : SID201807851		(71) Nama dan Alamat yang Mengajukan Permohonan Paten :
(22)	Tanggal Penerimaan Permohonan Paten : 03 Oktober 2018		TEH AIK PIN 59, Taman Air Rajah, 10350 Georgetown, Pulau Pinang, Malaysia Malaysia
(30)	Data Prioritas :		(72) Nama Inventor :
(31) Nomor	(32) Tanggal	(33) Negara	TEH AIK PIN,MY
PI 2017705055	27 Desember 2017	MY	(74) Nama dan Alamat Konsultan Paten :
(43) Tanggal Pengumuman Paten : 12 Juli 2019			Teuku Kemal Hussein S.S. JL. T NO. 29 RT. 04 RW. 09, KEBON BARU, TEBET
(54)	Judul Invensi : EVAPORATOR SINAMBUNG UNTUK AIR LIMBAH		
(57)	Abstrak :		

Invensi ini berhubungan dengan suatu peralatan pengolahan air limbah, lebih khusus lagi, mempergunakan metode pemanasan, suatu peralatan pengolahan air limbah (1), terdiri dari: suatu evaporator (10), suatu penggerak fluida (20), dimana evaporator (10) terdiri dari suatu rumah (11) yang menerima udara sekitarnya melalui sedikitnya satu lubang masuk (12) dan mengeluarkan secara mendasar air yang mengandung uap melalui sedikitnya satu lubang keluaran (13), rumah (11) terdiri dari suatu peralatan pemanas didalamnya, terdiri dari sedikitnya satu drum berbentuk silinder berongga (14) yang memiliki suatu permukaan drum luar yang dikonstruksi untuk berbatasan dengan atau dibanamkan dibawah tingkat air limbah dari suatu baki air limbah yang dapat diisi kembali (18) dan suatu permukaan drum dalam yang menerima panas dari sedikitnya satu pemanas induksi (15) didalamnya, drum (14) adalah dapat berputar dan dihubungkan secara operatif pada suatu penggerak utama (2), sedikitnya satu penggerak (17) berbatasan dengan atau meluncur permukaan drum luar dimana tepi pembawa dari penggerak melepaskan bahan-bahan limbah yang dikeringkan (183) darinya supaya bahan limbah dikumpulkan dalam suatu baki limbah (181).

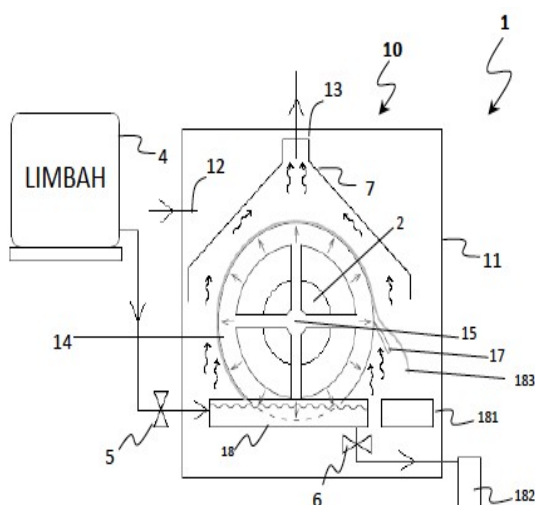

Gambar 1

(20)	RI Permohonan Paten		
(19)	ID	(11) No Pengumuman : 2025/S/00491	(13) A
(51)	I.P.C : A 23C 9/12		
(21)	No. Permohonan Paten : S00202314863	(71)	Nama dan Alamat yang Mengajukan Permohonan Paten : LPPM Universitas Andalas Gedung Rektorat Lantai 2, Kampus UNAND Limau Manis Indonesia
(22)	Tanggal Penerimaan Permohonan Paten : 28 Desember 2023	(72)	Nama Inventor : Indri Juliyarsi,ID Hidayatul Jannah,ID Endang Purwati,ID Yudha Endra Pratama,ID Okta Refi Anggraini,ID
(30)	Data Prioritas : (31) Nomor (32) Tanggal (33) Negara	(74)	Nama dan Alamat Konsultan Paten :
(43)	Tanggal Pengumuman Paten : 05 Februari 2025		
(54)	Judul	KOMPOSISI SUSU KAMBING FERMENTASI MULTI STRAIN DAN KOMBINASI DENGAN EKSTRAK	
	Invensi :	KULIT MANGGIS	

(57) **Abstrak :**

Invensi ini berhubungan dengan aplikasi ekstrak kulit buah manggis dalam pembuatan susu kambing fermentasi untuk mempertahankan umur simpan hingga 28 hari di dalam refrigerator pada suhu 4 oC. Susu merupakan produk hasil peternakan yang memiliki nilai gizi yang baik, sehingga susu sangat rentan rusak jika tidak dilakukan penanganan yang tepat. Oleh karena itu dilakukan pengolahan susu dengan cara memfermentasi susu dengan penambahan bakteri asam laktat dan ekstrak kulit buah manggis sebagai sumber antioksidan untuk memperpanjang masa simpan produk susu kambing fermentasi. Penambahan ekstrak kulit buah manggis hingga 2% dalam pembuatan susu kambing fermentasi dengan menggunakan bakteri *Lactobacillus brevis* strain 200335 dan *Lactobacillus plantarum* strain SRCM 102737 yang disimpan selama 28 hari di dalam refrigerator, mengandung Total bakteri asam laktat sebanyak $84,67 \times 10^8$ CFU/mL, total plate count $29,33 \times 10^5$ 20 CFU/mL, aktivitas antioksidan 26,02 %, kadar air 82,98 %, kadar protein 4,38 %, kadar lemak 3,45 %, nilai pH 4,43 dan TTA 1,79. Dari hasil pengujian tersebut diketahui bahwa penambahan ekstrak kulit buah manggis dalam pembuatan susu kambing fermentasi 25 dengan dapat disimpan selama 28 hari di dalam refrigerator.