



BERITA RESMI DESAIN INDUSTRI



No. 17/DI/2025

DIUMUMKAN TANGGAL
11 Maret 2025 s.d. 10 Juni 2025

PENGUMUMAN BERLANGSUNG SELAMA 3 (TIGA) BULAN
PASAL 25 AYAT (1) UNDANG-UNDANG DESAIN INDUSTRI
NOMOR 31 TAHUN 2000

DITERBITKAN BULAN
Maret 2025

DIREKTORAT HAK CIPTA DAN DESIGN INDUSTRI
DIREKTORAT JENDERAL KEKAYAAN INTELEKTUAL
KEMENTERIAN HUKUM REPUBLIK INDONESIA

DAFTAR ISI BRDI No. 17/DI/2025

11 Maret 2025 s.d. 10 Juni 2025

No	Nomor Permohonan	Tanggal Penerimaan	Kelas	Judul Desain
1	A00201902763	23-AUG-19	25-02	PINTU BESI
2	A00201903840	23-NOV-19	23-01	KRAN AIR TIPE 2
3	A00201904019	06-DEC-19	06-01	lula 01
4	A00201904344	30-DEC-19	09-04	Keranjang Bundar Lily Abaca
5	A00202000500	13-FEB-20	09-03	dus selamat menikmati yellow green
6	A00202000499	13-FEB-20	09-03	dus selamat menikmati red black
7	A00202000786	04-MAR-20	19-07	Kipas Edukasi Pola Hidup Sehat Rosulullah
8	A00202003699	14-DEC-20	32-00	Seragam
9	A00202100413	18-FEB-21	09-03	Dus Kemasan Produk Baking sagu
10	A00202101229	06-MAY-21	12-11	ELECTRIC BRAKE PADA SEPEDA
11	A00202101323	17-MAY-21	19-08	Label Kemasan BARITO Ice Cream
12	A00202101305	17-MAY-21	09-03	Desain Kemasan Kawa Coffee Rasa Vanilla Latte
13	A00202101324	17-MAY-21	19-08	Label Kemasan BARITO Stik Kentang
14	A00202101339	18-MAY-21	02-02	Pakaian Bersepeda (Jersey)
15	A00202101349	19-MAY-21	09-05	Desain Kemasan
16	A00202103170	07-OCT-21	14-04	Tampilan Panel Layar untuk Antarmuka Pengguna Grafis (APG) pada Notifikasi Gelembung (Display Screen Panel for Graphical User Interface of Bubble Notifications)
17	A00202103231	14-OCT-21	09-01	botol dan label kemasan body lotion
18	A00202103225	14-OCT-21	06-04	RAK HANDUK 6663
19	A00202103569	11-NOV-21	19-06	PENSIL WARNA
20	A00202103735	24-NOV-21	02-02	BATIK IBU NASIONAL BIRU
21	A00202103798	29-NOV-21	09-01	BOTOL HAND SANITIZER 100 ML
22	A00202103906	06-DEC-21	02-04	Sepatu Untuk Anak Sekolah (SD dan SMP) Pemerintah Kota Surabaya
23	A00202104010	10-DEC-21	29-01	Katup Alat Pemadam Api Ringan FE
24	A00202104318	27-DEC-21	29-02	Masker terintegrasi
25	A00202104375	31-DEC-21	02-03	topi
26	A00202200020	07-JAN-22	26-05	ALAT PELINDUNG LAMPU UV UNTUK ALAT DISINFECTAN GENGAM UNTUK RUANGAN MENGGUNAKAN SINAR ULTRA VIOLET
27	A00202200086	12-JAN-22	03-01	KOTAK PENYIMPAN KACAMATA TYPE K7
28	A00202200396	07-FEB-22	12-16	LENGAN AYUN SEPEDA MOTOR 1
29	A00202200509	19-FEB-22	09-01	Desain Botol POO-WANGI Ocean Fresh
30	A00202200573	25-FEB-22	03-01	TAS
31	A00202200765	09-MAR-22	04-01	SIKAT GIGI

32	A00202200824	14-MAR-22	27-07	Alat Penghasil Uap Jenis RDA untuk Rokok Elektrik
33	A00202200883	22-MAR-22	02-02	Pakaian
34	A00202200884	22-MAR-22	02-02	Pakaian
35	A00202200946	25-MAR-22	03-01	RTA Boks
36	A00202201067	05-APR-22	09-01	BOTOL FACIAL WASH
37	A00202201110	07-APR-22	09-01	BOTOL
38	A00202201147	08-APR-22	09-05	DESAIN KEMASAN PUPUK PADAT
39	A00202201167	11-APR-22	12-16	BENTUK NOKEN AS
40	A00202201423	30-APR-22	06-01	Ciplukan Chair
41	A00202201503	13-MAY-22	13-02	BATERAI ISI ULANG UNTUK SKUTER LISTRIK
42	A00202201511	17-MAY-22	08-03	PEMOTONG KERAMIK
43	A00202201512	17-MAY-22	28-03	OMFU NANO SPRAY FS01
44	A00202201510	17-MAY-22	08-03	PEMOTONG KERAMIK
45	A00202201534	18-MAY-22	09-05	KARUNG
46	A00202201624	27-MAY-22	12-11	SEPEDA MOTOR
47	A00202201642	28-MAY-22	07-07	Wadah Makanan
48	A00202201644	28-MAY-22	07-02	Wadah Makanan
49	A00202201651	29-MAY-22	32-00	LOGO 1 ABAD TERATE EMAS
50	A00202201664	30-MAY-22	28-02	OMFU NANO SPRAY FS05
51	A00202201663	30-MAY-22	28-02	OMFU NANO SPRAY FS03
52	A00202201681	30-MAY-22	06-10	HOOK MINIMALIS CURVE
53	A00202201822	10-JUN-22	13-01	Konversi Elektrikal Traktor Tangan Listrik
54	A00202201852	13-JUN-22	07-04	TOPLES BROKLYN
55	A00202202122	28-JUN-22	07-07	keranjang piknik shari
56	A00202202831	22-AUG-22	25-01	UNGGUL TRUSS KANAL C80 (MOTIF N)
57	A00202300484	07-FEB-23	07-02	wadah kemasan
58	A00202300889	09-MAR-23	19-08	Desain Label Core Samaru
59	A00202302686	05-JUL-23	26-05	Kerangka Fitting Plafon M13 (Bintang Segi Delapan)
60	A00202302778	13-JUL-23	25-02	Motif Padi Daun
61	A00202302910	17-JUL-23	12-08	Mobil
62	A00202303163	31-JUL-23	07-02	wadah makanan
63	A00202303165	31-JUL-23	07-02	WADAH MAKANAN
64	A00202303381	14-AUG-23	07-07	wadah makanan MB 200
65	A00202306252	27-DEC-23	07-07	wadah makanan STR-S
66	A00202403033	10-JUL-24	06-06	MOTIF GRAFIS PINTU LEMARI BESI FORTE SL 121 D
67	A00202405376	11-OCT-24	07-04	Sedotan Ramah Lingkungan Oxo Biodegradable Goldenstraw
68	A00202406469	20-NOV-24	23-01	GENERATOR HHO

69	A00202406589	24-NOV-24	14-03	TELEPON GENGGAM
70	A00202406591	24-NOV-24	14-03	TELEPON GENGGAM
71	A00202406590	24-NOV-24	14-03	TELEPON GENGGAM
72	A00202406592	24-NOV-24	14-03	TELEPON GENGGAM
73	A00202407422	16-DEC-24	26-06	LAMPU DEPAN UNTUK KENDARAAN
74	A00202407421	16-DEC-24	12-16	BEMPER UNTUK KENDARAAN
75	A00202407420	16-DEC-24	12-08	Kendaraan Listrik
76	A00202407477	17-DEC-24	19-08	LABEL KEMASAN AIR REBUS SIAP MINUM
77	A00202407914	30-DEC-24	19-06	TUTUP SPIDOL GERIGI
78	A00202407915	30-DEC-24	19-06	TUTUP SPIDOL PLUS
79	A00202407912	30-DEC-24	19-06	TUTUP SPIDOL PLUS GERIGI
80	A00202407913	30-DEC-24	19-06	SPIDOL
81	A00202500084	08-JAN-25	15-04	BAGIAN UJUNG PADA MESIN Pengeruk TANAH
82	A00202500114	09-JAN-25	04-02	BAGIAN SIKAT UNTUK SIKAT GIGI ELEKTRIK
83	A00202500115	09-JAN-25	04-02	BAGIAN SIKAT UNTUK SIKAT GIGI ELEKTRIK
84	A00202500119	09-JAN-25	28-03	SIKAT GIGI ELEKTRIK
85	A00202500120	09-JAN-25	28-03	SIKAT GIGI ELEKTRIK DENGAN PENGISI DAYA DAN KABEL PENGISI DAYA YANG TERHUBUNG
86	A00202500121	09-JAN-25	28-03	SIKAT GIGI ELEKTRIK
87	A00202500436	23-JAN-25	08-03	PISAU
88	A00202500479	23-JAN-25	01-01	Produk Es Krim Kemasan
89	A00202500482	23-JAN-25	01-01	Produk Es Krim Kemasan
90	A00202500481	23-JAN-25	01-01	Produk Es Krim Kemasan
91	A00202500486	24-JAN-25	12-11	MOTOR LISTRIK
92	A00202500619	04-FEB-25	06-04	Lemari Multifungsi
93	A00202500736	10-FEB-25	12-16	VELG DEPAN VARIO VATRICK
94	A00202500847	14-FEB-25	12-16	COVER MESIN PREMIUM
95	A00202501000	19-FEB-25	20-03	Papan Reklame
96	A00202501204	27-FEB-25	12-16	VISOR ADV
97	A00202501203	27-FEB-25	12-16	TAMENG KNALPOT EXPANDED VARIO
98	A00202501206	27-FEB-25	12-16	TAMENG KNALPOT PERFORATED AEROX
99	A00202501207	27-FEB-25	12-16	COVER KNALPOT ADV
100	A00202501214	27-FEB-25	12-16	FOOTSTEP RX KING
101	A00202501216	28-FEB-25	10-05	ALAT MONITORING BANJIR

Jakarta, 11 Maret 2025
Ketua Tim Kerja Permohonan, Publikasi, dan
Pelayanan Teknis Hak Cipta, Desain Industri dan
Kekayaan Intelektual Komunal



Ariyanti, S.H., M.H.
NIP 197504112000032001

(19) ID

(51) Klasifikasi Locarno : 25-02

(21) No. Permohonan DI : A00201902763

(22) Tanggal Penerimaan Permohonan DI :
23 Agustus 2019

(30) Data Prioritas :
(31) Nomor (32) Tanggal (33) Negara

(43) Tanggal Pengumuman DI :
11 Maret 2025

(71) Nama dan Alamat Pemohon Desain Industri:
PT. MASTERINDO JAYA
KOMPLEK RUKO TANAH MAS JL. YAM SABRAN NO.
A3 RT. 005 RW. 003, TANJUNG HULU, PONTIANAK
TIMUR, KOTA PONTIANAK, KALIMANTAN BARAT 79237 ,
Indonesia (ID)

(72) Nama Pendesain :
BERTHA,ID

(74) Nama dan Alamat Konsultan Desain Industri :

(54) Judul Desain Industri : PINTU BESI

(57) Klaim :



Gambar 5

Tampak Perspektif



Gambar 4

Tampak Atas

Tampak Bawah



Gambar 1

Tampak Depan

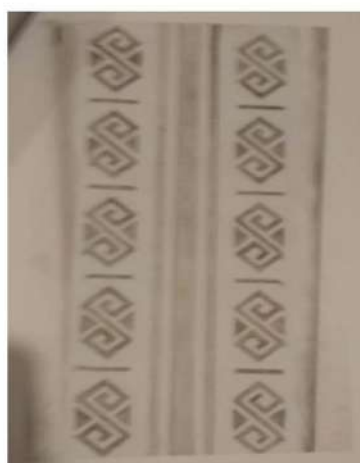

Gambar 2

Tampak Belakang

Tampak Samping

(19) ID

(51) Klasifikasi Locarno : 23-01

(21) No. Permohonan DI : A00201903840

(22) Tanggal Penerimaan Permohonan DI :
23 November 2019

(30) Data Prioritas :
(31) Nomor (32) Tanggal (33) Negara

(43) Tanggal Pengumuman DI :
11 Maret 2025

(71) Nama dan Alamat Pemohon Desain Industri:
IR. SUHITO
Pamulang Permai SH-20/8 RT.002/007 Kel. Pamulang
Barat, Kec. Pamulang Tangerang 15417 , Indonesia (ID)

(72) Nama Pendesain :
IR. SUHITO, ID

(74) Nama dan Alamat Konsultan Desain Industri :

(54) Judul Desain Industri : KRAM AIR TIPE 2

(57) Klaim :



Tampak Perspektif

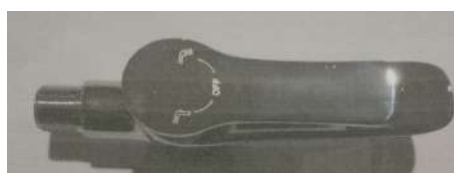

Tampak Atas



Tampak Bawah



Tampak Depan



Tampak Belakang



Tampak Samping

(19) ID

(51) Klasifikasi Locarno : 06-01

(21) No. Permohonan DI : A00201904019

(22) Tanggal Penerimaan Permohonan DI :
06 Desember 2019

(30) Data Prioritas :
(31) Nomor (32) Tanggal (33) Negara

(43) Tanggal Pengumuman DI :
11 Maret 2025

(71) Nama dan Alamat Pemohon Desain Industri:
Eva Natasa
jalan panglima sudirman no 85, wlingi, blitar, jawa timur,
Indonesia (ID)

(72) Nama Pendesain :
eva natasa,ID

(74) Nama dan Alamat Konsultan Desain Industri :
Erwin Aditya Brataatmadja SH., LL.M., M.Sc.,
Perumahan DELATINOS Blok I5 Nomor 9, Sektor X,
Cluster Buenos Aires

(54) Judul Desain Industri : lula 01

(57) Klaim :



Tampak Perspektif



Tampak Atas



Tampak Bawah



Tampak Depan

Tampak Belakang

Tampak Samping

(19) ID

(51) Klasifikasi Locarno : 09-04

(21) No. Permohonan DI : A00201904344

(22) Tanggal Penerimaan Permohonan DI :
30 Desember 2019

(30) Data Prioritas :
(31) Nomor (32) Tanggal (33) Negara

(43) Tanggal Pengumuman DI :
11 Maret 2025

(71) Nama dan Alamat Pemohon Desain Industri:
CV. Tashinda Putraprima
Jl. Bibis, Ds. Kulon Gangin, TAmantirto, Kasihan, Bantul,
D.I. Yogyakarta, Indonesia (ID)

(72) Nama Pendesain :
Johni Sahlan, ID

(74) Nama dan Alamat Konsultan Desain Industri :

(54) Judul Desain Industri : Keranjang Bundar Lily Abaca

(57) Klaim :



Tampak Perspektif



Tampak Atas

Tampak Bawah



Tampak Depan

Tampak Belakang

Tampak Samping

(19) ID

(51) Klasifikasi Locarno : 09-03

(21) No. Permohonan DI : A00202000500

(22) Tanggal Penerimaan Permohonan DI :
13 Februari 2020

(30) Data Prioritas :
(31) Nomor (32) Tanggal (33) Negara

(43) Tanggal Pengumuman DI :
11 Maret 2025

(71) Nama dan Alamat Pemohon Desain Industri:
Deni Hendrawan
sinar kartika 381A, Indonesia (ID)

(72) Nama Pendesain :
Deni Hendrawan, ID

(74) Nama dan Alamat Konsultan Desain Industri :

(54) Judul Desain Industri : dus selamat menikmati yellow green

(57) Klaim :



Tampak Perspektif



Tampak Atas



Tampak Bawah



Tampak Depan



Tampak Belakang



Tampak Samping

(19) ID

(51) Klasifikasi Locarno : 09-03

(21) No. Permohonan DI : A00202000499

(22) Tanggal Penerimaan Permohonan DI :
13 Februari 2020

(30) Data Prioritas :
(31) Nomor (32) Tanggal (33) Negara

(43) Tanggal Pengumuman DI :
11 Maret 2025

(71) Nama dan Alamat Pemohon Desain Industri:
Deni Hendrawan
sinar kartika 381A, Indonesia (ID)

(72) Nama Pendesain :
Deni Hendrawan, ID

(74) Nama dan Alamat Konsultan Desain Industri :

(54) Judul Desain Industri :
dus selamat menikmati red black

(57) Klaim :



Tampak Perspektif



Tampak Atas



Tampak Bawah



Tampak Depan



Tampak Belakang



Tampak Samping

(19) ID

(51) Klasifikasi Locarno : 19-07

(21) No. Permohonan DI : A00202000786

(22) Tanggal Penerimaan Permohonan DI :
04 Maret 2020

(30) Data Prioritas :
(31) Nomor (32) Tanggal (33) Negara

(43) Tanggal Pengumuman DI :
11 Maret 2025

(71) Nama dan Alamat Pemohon Desain Industri:
UNIVERSITAS DARUSSALAM GONTOR
Jl. Raya Siman KM 06 Demangan Siman Ponorogo Jawa
Timur, Kab. Trenggalek, Jawa Timur, Indonesia (ID)

(72) Nama Pendesain :
Hafidzotun Nabawiyah, S.Gz.MPH.,ID Fitri
Komala Sari, S.Tp. M.Sc.,ID Fadhila Sukur Indra, S.HI,
M.E.,ID Fathimah, S.Gz.MKM.,ID Kartika
Pibiyanti, SKM.M.Gizi.,ID Raida Annisa,ID

(74) Nama dan Alamat Konsultan Desain Industri :

(54) Judul Desain Industri : Kipas Edukasi Pola Hidup Sehat Rosulullah

(57) Klaim :

Tampak Perspektif

Tampak Atas

Tampak Bawah



Tampak Depan

Tampak Belakang

Tampak Samping

(19) ID

(51) Klasifikasi Locarno : 32-00

(21) No. Permohonan DI : A00202003699

(22) Tanggal Penerimaan Permohonan DI :
14 Desember 2020

(30) Data Prioritas :
(31) Nomor (32) Tanggal (33) Negara

(43) Tanggal Pengumuman DI :
11 Maret 2025

(71) Nama dan Alamat Pemohon Desain Industri:
PIUS MANALU
JL SUKABUMI DALAM N0 3A/123, Kota Bandung, Jawa
Barat, Indonesia (ID)

(72) Nama Pendesain :
ceceng cahyadi, ID

(74) Nama dan Alamat Konsultan Desain Industri :

(54) Judul Desain Industri : Seragam

(57) Klaim :
Komposisi Warna

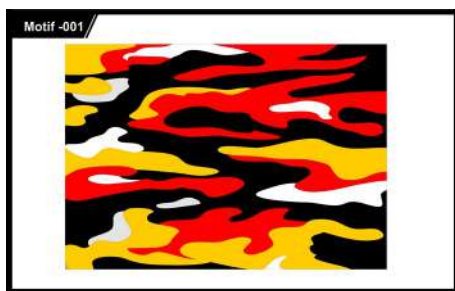

Tampak Perspektif

Tampak Atas

Tampak Bawah

Tampak Depan

Tampak Belakang

Tampak Samping

(19) ID

(51) Klasifikasi Locarno : 09-03

(21) No. Permohonan DI : A00202100413

(22) Tanggal Penerimaan Permohonan DI :
18 Februari 2021

(30) Data Prioritas :
(31) Nomor (32) Tanggal (33) Negara

(43) Tanggal Pengumuman DI :
11 Maret 2025

(71) Nama dan Alamat Pemohon Desain Industri:
Barahima Abbas
Jl. Amban Pantai, Perum Dosen No. 15, Papua Barat,
Indonesia (ID)

(72) Nama Pendesain :
Barahima Abbas, ID

(74) Nama dan Alamat Konsultan Desain Industri :

(54) Judul Desain Industri : Dus Kemasan Produk Baking sagu

(57) Klaim :
Komposisi Garis, Komposisi Warna



Tampak Perspektif



Tampak Atas



Tampak Bawah



Tampak Depan



Tampak Belakang



Tampak Samping

(19) ID

(51) Klasifikasi Locarno : 12-11

(21) No. Permohonan DI : A00202101229

(22) Tanggal Penerimaan Permohonan DI :
06 Mei 2021

(30) Data Prioritas :
(31) Nomor (32) Tanggal (33) Negara

(43) Tanggal Pengumuman DI :
11 Maret 2025

(71) Nama dan Alamat Pemohon Desain Industri:
ROKHMAT ZAINURI, S.Si
1. PROKETEN RT026, TRIMURTI, SRANDAKAN,
BANTUL, YOGYAKARTA 2.SMK MUHAMMADIYAH 1
BANTUL YOGYAKARTA, Kab. Gunungkidul, DI Yogyakarta,
Indonesia (ID)

(72) Nama Pendesain :
ROKHMAT ZAINURI, S.Si,ID

(74) Nama dan Alamat Konsultan Desain Industri :

(54) Judul Desain Industri : ELECTRIC BRAKE PADA SEPEDA

(57) Klaim :
Konfigurasi



Tampak Perspektif



Tampak Atas



Tampak Bawah



Tampak Depan

Tampak Belakang

Tampak Samping

(19) ID

(51) Klasifikasi Locarno : 19-08

(21) No. Permohonan DI : A00202101323

(22) Tanggal Penerimaan Permohonan DI :
17 Mei 2021

(30) Data Prioritas :
(31) Nomor (32) Tanggal (33) Negara

(43) Tanggal Pengumuman DI :
11 Maret 2025

(71) Nama dan Alamat Pemohon Desain Industri:
LPPM Universitas Andalas
Gedung Rektorat Lantai 2, Kampus UNAND Limau
Manis, Kota Padang, Sumatera Barat, Indonesia (ID)

(72) Nama Pendesain :
Cesar Welya Refdi, ID Rahmayani, ID

(74) Nama dan Alamat Konsultan Desain Industri :

(54) Judul Desain Industri : Label Kemasan BARITO Ice Cream

(57) Klaim :
Komposisi Garis, Komposisi Warna



Tampak Perspektif

Tampak Atas

Tampak Bawah

Tampak Depan

Tampak Belakang

Tampak Samping

(19) ID

(51) Klasifikasi Locarno : 09-03

(21) No. Permohonan DI : A00202101305

(22) Tanggal Penerimaan Permohonan DI :
17 Mei 2021

(30) Data Prioritas :
(31) Nomor (32) Tanggal (33) Negara

(43) Tanggal Pengumuman DI :
11 Maret 2025

(71) Nama dan Alamat Pemohon Desain Industri:
LPPM Universitas Andalas
Gedung Rektorat Lantai 2, Kampus UNAND Limau
Manis, Kota Padang, Sumatera Barat, Indonesia (ID)

(72) Nama Pendesain :
Cesar Welya Refdi, ID

(74) Nama dan Alamat Konsultan Desain Industri :

(54) Judul Desain Industri :
Desain Kemasan Kawa Coffee Rasa Vanilla Latte

(57) Klaim :
Komposisi Garis, Komposisi Warna



Tampak Perspektif

Tampak Atas

Tampak Bawah

Tampak Depan

Tampak Belakang

Tampak Samping

(19) ID

(51) Klasifikasi Locarno : 19-08

(21) No. Permohonan DI : A00202101324

(22) Tanggal Penerimaan Permohonan DI :
17 Mei 2021

(30) Data Prioritas :
(31) Nomor (32) Tanggal (33) Negara

(43) Tanggal Pengumuman DI :
11 Maret 2025

(71) Nama dan Alamat Pemohon Desain Industri:
LPPM Universitas Andalas
Gedung Rektorat Lantai 2, Kampus UNAND Limau
Manis, Kota Padang, Sumatera Barat, Indonesia (ID)

(72) Nama Pendesain :
Cesar Welya Refdi, ID Rahmayani, ID

(74) Nama dan Alamat Konsultan Desain Industri :

(54) Judul Desain Industri : Label Kemasan BARITO Stik Kentang

(57) Klaim :
Komposisi Garis, Komposisi Warna



Tampak Perspektif

Tampak Atas

Tampak Bawah

Tampak Depan

Tampak Belakang

Tampak Samping

(19) ID

(51) Klasifikasi Locarno : 02-02

(21) No. Permohonan DI : A00202101339

(22) Tanggal Penerimaan Permohonan DI :
18 Mei 2021

(30) Data Prioritas :
(31) Nomor (32) Tanggal (33) Negara

(43) Tanggal Pengumuman DI :
11 Maret 2025

(71) Nama dan Alamat Pemohon Desain Industri:
AGUS WIDJAJA
BANJAR WIJAYA BLOK B D/1 RT/RW. 004/012, Kota
Cilegon, Banten, Indonesia (ID)

(72) Nama Pendesain :
AGUS WIDJAJA, ID

(74) Nama dan Alamat Konsultan Desain Industri :

(54) Judul Desain Industri : Pakaian Bersepeda (Jersey)

(57) Klaim :
Bentuk, Konfigurasi, Komposisi Garis, Komposisi Warna



Tampak Perspektif



Tampak Atas



Tampak Depan



Tampak Belakang



Tampak Samping

(19) ID

(51) Klasifikasi Locarno : 09-05

(21) No. Permohonan DI : A00202101349

(22) Tanggal Penerimaan Permohonan DI :
19 Mei 2021

(30) Data Prioritas :
(31) Nomor (32) Tanggal (33) Negara

(43) Tanggal Pengumuman DI :
11 Maret 2025

(71) Nama dan Alamat Pemohon Desain Industri:
CV. KOPI PRABU
Jl. Wibawa Mukti II No.5 , Kota Bekasi, Jawa Barat,
Indonesia (ID)

(72) Nama Pendesain :
Mochammad Syaugie Been Thalib, ID

(74) Nama dan Alamat Konsultan Desain Industri :

(54) Judul Desain Industri : Desain Kemasan

(57) Klaim :
Konfigurasi, Komposisi Garis, Komposisi Warna



Tampak Perspektif

Tampak Atas

Tampak Bawah



Tampak Depan



Tampak Belakang

Tampak Samping

(19) ID

(51) **Klasifikasi Locarno : 14-04**

(21) **No. Permohonan DI :** A00202103170

(22) **Tanggal Penerimaan Permohonan DI :**
07 Oktober 2021

(30) **Data Prioritas :**

(31) Nomor (32) Tanggal (33) Negara
202130200626.8 09 April 2021 China (CN)

(43) **Tanggal Pengumuman DI :**
11 Maret 2025

(71) **Nama dan Alamat Pemohon Desain Industri:**
Beijing Dajia Internet Information Technology Co., Ltd.
Alamanda Tower 19th Floor, Unit H, Jl TB Simatupang
Kav 23-24, Cilandak Barat, Jakarta, Kota Adm. Jakarta
Selatan, DKI Jakarta, Indonesia (ID)

(72) **Nama Pendesain :**
ZHAO, Mengjie,CN

(74) **Nama dan Alamat Konsultan Desain Industri :**
A Yulianto Nurmansyah S.H., LL.M
Nurmansyah Advocates Alamanda Tower lantai 19 Unit
H Jalan TB. Simatupang Kavling 23-24

(54) **Judul Desain Industri :** Tampilan Panel Layar untuk Antarmuka Pengguna Grafis (APG) pada Notifikasi Gelembung
(Display Screen Panel for Graphical User Interface of Bubble Notifications)

(57) **Klaim :**
Bentuk,Konfigurasi,Komposisi Garis



Tampak Perspektif

Tampak Atas

Tampak Bawah

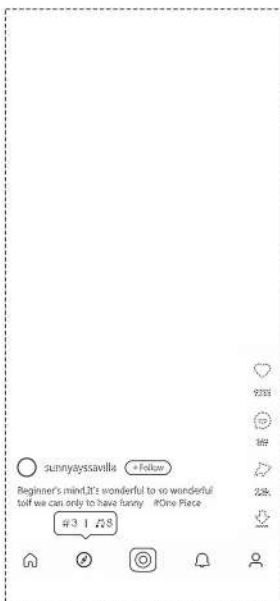

Tampak Depan

Tampak Belakang

Tampak Samping

(19) ID

(51) Klasifikasi Locarno : 09-01

(21) No. Permohonan DI : A00202103231

(22) Tanggal Penerimaan Permohonan DI :
14 Oktober 2021

(30) Data Prioritas :
(31) Nomor (32) Tanggal (33) Negara

(43) Tanggal Pengumuman DI :
11 Maret 2025

(71) Nama dan Alamat Pemohon Desain Industri:
AMELIA
JALAN BAJAK 2H VILLA MARENDAL PERMAI B.16,
Kota Medan, Sumatera Utara, Indonesia (ID)

(72) Nama Pendesain :
AMELIA, ID

(74) Nama dan Alamat Konsultan Desain Industri :

(54) Judul Desain Industri :
botol dan label kemasan body lotion

(57) Klaim :
Bentuk, Konfigurasi, Komposisi Warna



GAMBAR 6 :PERSPEKTIF

Tampak Perspektif



GAMBAR 5 :TAMPAK ATAS

Tampak Atas



GAMBAR 5 :TAMPAK ATAS

Tampak Bawah



GAMBAR 1 :TAMPAK DEPAN

Tampak Depan



GAMBAR 2 :TAMPAK BELANG

Tampak Belakang



GAMBAR 4 :TAMPAK SAMPING KIRI

Tampak Samping

(19) ID

(51) Klasifikasi Locarno : 06-04

(21) No. Permohonan DI : A00202103225

(22) Tanggal Penerimaan Permohonan DI :
14 Oktober 2021

(30) Data Prioritas :
(31) Nomor (32) Tanggal (33) Negara

(43) Tanggal Pengumuman DI :
11 Maret 2025

(71) Nama dan Alamat Pemohon Desain Industri:
SAIBUN
BUANA GARDENIA E.3/32, Kota Cilegon, Banten,
Indonesia (ID)

(72) Nama Pendesain :
SAIBUN ,ID

(74) Nama dan Alamat Konsultan Desain Industri :

(54) Judul Desain Industri : RAK HANDUK 6663

(57) Klaim :
Bentuk,Komposisi Garis,Komposisi Warna



Tampak Perspektif



Tampak Atas



Tampak Bawah

Tampak Depan

Tampak Belakang

Tampak Samping

(19) ID

(51) Klasifikasi Locarno : 19-08

(21) No. Permohonan DI : A00202103569

(22) Tanggal Penerimaan Permohonan DI :
11 November 2021

(30) Data Prioritas :
(31) Nomor (32) Tanggal (33) Negara

(43) Tanggal Pengumuman DI :
11 Maret 2025

(71) Nama dan Alamat Pemohon Desain Industri :
PT ANEKA SAKTI BAKTI (ASABA)
JL IR H JUANDA NO 7, Kota Adm. Jakarta Pusat, DKI
Jakarta, Indonesia (ID)

(72) Nama Pendesain :
DIONESIUS SETIABUDI, ID

(74) Nama dan Alamat Konsultan Desain Industri :
Susy Tan S.H., M.H.
SUSY TAN & PARTNERS Wisma Slipi Lantai 4 Ruang
408 Jl. Letjen S Parman Kav 12 Jakarta Barat, 11480

(54) Judul Desain Industri : PENSIL WARNA

(57) Klaim :
Bentuk, Konfigurasi, Komposisi Garis



Tampak Perspektif



Tampak Atas

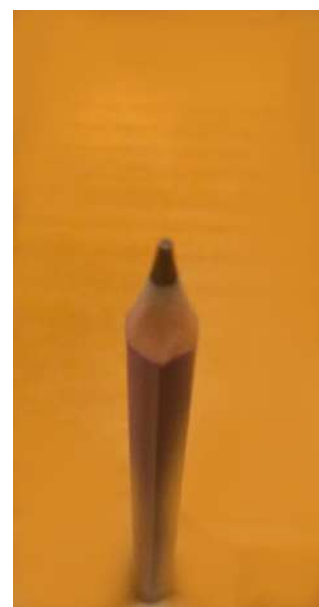

Tampak Bawah



Tampak Depan

Tampak Belakang

Tampak Samping

(19) ID

(51) Klasifikasi Locarno : 02-02

(21) No. Permohonan DI : A00202103735

(22) Tanggal Penerimaan Permohonan DI :
24 November 2021

(30) Data Prioritas :
(31) Nomor (32) Tanggal (33) Negara

(43) Tanggal Pengumuman DI :
11 Maret 2025

(71) Nama dan Alamat Pemohon Desain Industri:
PT. GAJAH ANGKASA PERKASA
JL. JEND. SUDIRMAN NO. 823 CIJERAH, BANDUNG
KULON, BANDUNG, JAWA BARAT, Kota Bandung, Jawa
Barat, Indonesia (ID)

(72) Nama Pendesain :
JIMMY GUNARDI, ID

(74) Nama dan Alamat Konsultan Desain Industri :

(54) Judul Desain Industri :
BATIK IBU NASIONAL BIRU

(57) Klaim :
Komposisi Garis, Komposisi Warna



Tampak Perspektif

Tampak Atas

Tampak Bawah

Tampak Depan

Tampak Belakang

Tampak Samping

(19) ID

(51) Klasifikasi Locarno : 09-01

(21) No. Permohonan DI : A00202103798

(22) Tanggal Penerimaan Permohonan DI :
29 November 2021

(30) Data Prioritas :
(31) Nomor (32) Tanggal (33) Negara

(43) Tanggal Pengumuman DI :
11 Maret 2025

(71) Nama dan Alamat Pemohon Desain Industri:
PT. BAGUS INTIKARYA PROPERTI
Pluit Selatan Raya No. 10, Kota Adm. Jakarta Utara, DKI
Jakarta, Indonesia (ID)

(72) Nama Pendesain :
Norman Soelystio, ID

(74) Nama dan Alamat Konsultan Desain Industri :

(54) Judul Desain Industri : BOTOL HAND SANITIZER 100 ML

(57) Klaim :
Bentuk, Konfigurasi

100 ml

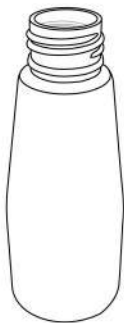

TAMPAK
PERSPEKTIF

Tampak Perspektif

100 ml

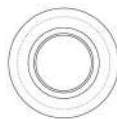

TAMPAK
ATAS

Tampak Atas

100 ml



TAMPAK
BAWAH

Tampak Bawah

100 ml

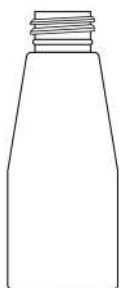

TAMPAK DEPAN

Tampak Depan

100 ml



TAMPAK
BELAKANG

Tampak Belakang

100 ml



TAMPAK
SAMPING KIRI

Tampak Samping

(19) ID

(51) Klasifikasi Locarno : 02-04

(21) No. Permohonan DI : A00202103906

(22) Tanggal Penerimaan Permohonan DI :
06 Desember 2021

(30) Data Prioritas :
(31) Nomor (32) Tanggal (33) Negara

(43) Tanggal Pengumuman DI :
11 Maret 2025

(71) Nama dan Alamat Pemohon Desain Industri:
Pemerintah Kota Surabaya
Jl. Taman Surya No 1, Kota Batu, Jawa Timur, Indonesia
(ID)

(72) Nama Pendesain :
Eri Cahyadi, ST., MT, ID

(74) Nama dan Alamat Konsultan Desain Industri :

(54) Judul Desain Industri : Sepatu Untuk Anak Sekolah (SD dan SMP) Pemerintah Kota Surabaya

(57) Klaim :
Bentuk



PhotoRoom®

Tampak Perspektif



PhotoRoom®

Tampak Atas



PhotoRoom®

Tampak Bawah



Tampak Depan



PhotoRoom®

Tampak Belakang



Tampak Samping

(19) ID

(51) Klasifikasi Locarno : 29-01

(21) No. Permohonan DI : A00202104010

(22) Tanggal Penerimaan Permohonan DI :
10 Desember 2021

(30) Data Prioritas :
(31) Nomor (32) Tanggal (33) Negara

(43) Tanggal Pengumuman DI :
11 Maret 2025

(71) Nama dan Alamat Pemohon Desain Industri:
PT. Ataka Technology Indonesia
Kaliandra I Blok F6-1J Delta Technology Center 2 Cicau,
Cikarang Pusat, Kab. Bekasi, Jawa Barat, Kab. Bekasi, Jawa
Barat, Indonesia (ID)

(72) Nama Pendesain :
Bambang Suharto, ID Devyanadine, ID

(74) Nama dan Alamat Konsultan Desain Industri :

(54) Judul Desain Industri : Katup Alat Pemadam Api Ringan FE

(57) Klaim :
Konfigurasi

GAMBAR 2

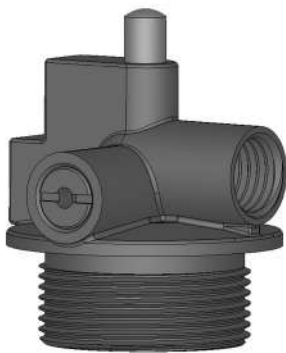

TAMPAK PERSPEKTIF KANAN

Tampak Perspektif

GAMBAR 5

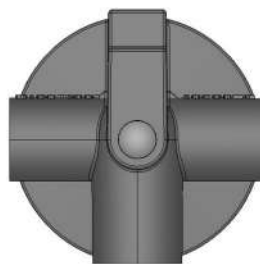

TAMPAK ATAS

Tampak Atas

GAMBAR 6

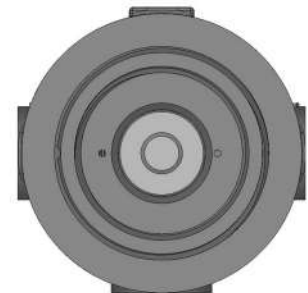

TAMPAK BAWAH

Tampak Bawah

GAMBAR 3

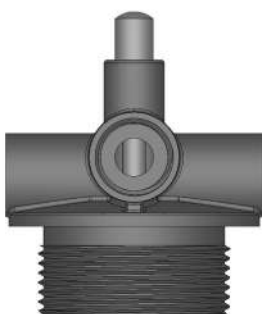

TAMPAK DEPAN

GAMBAR 4



TAMPAK BELAKANG

GAMBAR 6

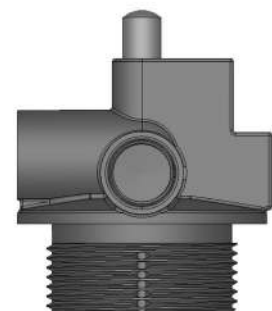

TAMPAK SAMPIING KIRI

Tampak Depan

Tampak Belakang

Tampak Samping

(19) ID

(51) Klasifikasi Locarno : 29-02

(21) No. Permohonan DI : A00202104318

(22) Tanggal Penerimaan Permohonan DI :
27 Desember 2021

(30) Data Prioritas :
(31) Nomor (32) Tanggal (33) Negara

(43) Tanggal Pengumuman DI :
11 Maret 2025

(71) Nama dan Alamat Pemohon Desain Industri:
Naufal Setyo Hema Wiratama
Kp. Kaum Pandak, No 45, RT03/RW13, Karadenan, Kab.
Bogor, Jawa Barat, Indonesia (ID)

(72) Nama Pendesain :
Naufal Setyo Hema Wiratama, ID

(74) Nama dan Alamat Konsultan Desain Industri :

(54) Judul Desain Industri : Masker terintegrasi

(57) Klaim :
Bentuk, Konfigurasi



Tampak Perspektif

Tampak Atas

Tampak Bawah

Tampak Depan

Tampak Belakang

Tampak Samping

(19) ID

(51) Klasifikasi Locarno : 02-03

(21) No. Permohonan DI : A00202104375

(22) Tanggal Penerimaan Permohonan DI :
31 Desember 2021

(30) Data Prioritas :
(31) Nomor (32) Tanggal (33) Negara

(43) Tanggal Pengumuman DI :
11 Maret 2025

(71) Nama dan Alamat Pemohon Desain Industri:
Djitron Pah
Kelapa Sawit Blok K3/3. RT.007 RW.010. Pondok
Kelapa. Duren Sawit, Kota Adm. Jakarta Timur, DKI Jakarta,
Indonesia (ID)

(72) Nama Pendesain :
Djitron Pah, ID

(74) Nama dan Alamat Konsultan Desain Industri :

(54) Judul Desain Industri :
topi

(57) Klaim :
Bentuk, Konfigurasi



Tampak Perspektif



Tampak Atas



Tampak Bawah



Tampak Depan

Tampak Belakang

Tampak Samping

(19) ID

(51) Klasifikasi Locarno : 26-05

(21) No. Permohonan DI : A00202200020

(22) Tanggal Penerimaan Permohonan DI :
07 Januari 2022

(30) Data Prioritas :
(31) Nomor (32) Tanggal (33) Negara

(43) Tanggal Pengumuman DI :
11 Maret 2025

(71) Nama dan Alamat Pemohon Desain Industri:
Prof. Dr. Hariyadi, M.Sc., Ph.D.
Bulusan, RT 02, RW 39, Sardonoharjo, Kota Yogyakarta,
DI Yogyakarta, Indonesia (ID)

(72) Nama Pendesain :
Prof. Dr. Hariyadi, M.Sc., Ph.D.,ID

(74) Nama dan Alamat Konsultan Desain Industri :

(54) Judul Desain Industri : ALAT PELINDUNG LAMPU UV UNTUK ALAT DISINFECTAN GENGAM UNTUK RUANGAN
MENGUNAKAN SINAR ULTRA VIOLET

(57) Klaim :
Bentuk,Konfigurasi



Tampak Perspektif



Tampak Depan

Tampak Atas



Tampak Belakang

Tampak Bawah



Tampak Samping

(19) ID

(51) Klasifikasi Locarno : 03-01

(21) No. Permohonan DI : A00202200086

(22) Tanggal Penerimaan Permohonan DI :
12 Januari 2022

(30) Data Prioritas :
(31) Nomor (32) Tanggal (33) Negara

(43) Tanggal Pengumuman DI :
11 Maret 2025

(71) Nama dan Alamat Pemohon Desain Industri:
HENDRY
Jl. Delman Asri X No. 8 RT. 006 RW. 011, Kebayoran
Lama, Jakarta Selatan, Kota Adm. Jakarta Selatan, DKI
Jakarta, Indonesia (ID)

(72) Nama Pendesain :
HENDRY,ID

(74) Nama dan Alamat Konsultan Desain Industri :
Chamelia Sari S.E., S.H., M.H., LL.M.
PRAWIRANEGARA International Patent & Trademark
Law Office, Pusat Perkantoran Pulomas Blok XI Kav. 3, Jl.
Perintis Kemerdekaan, Jakarta Timur 13260

(54) Judul Desain Industri : KOTAK PENYIMPAN KACAMATA TYPE K7

(57) Klaim :
Bentuk,Konfigurasi,Komposisi Garis



Tampak Perspektif



Tampak Atas



Tampak Bawah



Tampak Depan



Tampak Belakang



Tampak Samping

(19) ID

(51) Klasifikasi Locarno : 12-16

(21) No. Permohonan DI : A00202200396

(22) Tanggal Penerimaan Permohonan DI :
07 Februari 2022

(30) Data Prioritas :
(31) Nomor (32) Tanggal (33) Negara

(43) Tanggal Pengumuman DI :
11 Maret 2025

(71) Nama dan Alamat Pemohon Desain Industri:
PETER KOSASI
Jl. Kelapa Puan TMR VI, NB-7/41, Kel. Pegangsaan Dua,
Kec. KELAPA GADING., Kota Adm. Jakarta Utara, DKI
Jakarta, Indonesia (ID)

(72) Nama Pendesain :
PETER KOSASI, ID

(74) Nama dan Alamat Konsultan Desain Industri :
Laurentius Irawan Wonosaputro S.H.
Jalan Kumdang II No. 11 Tangerang Kota Tangerang

(54) Judul Desain Industri : LENGAN AYUN SEPEDA MOTOR 1

(57) Klaim :
Bentuk, Konfigurasi, Komposisi Garis

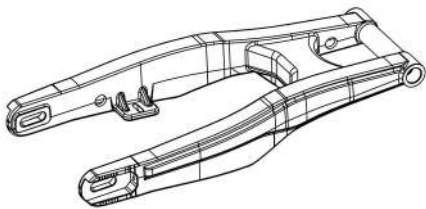

Tampak Perspektif

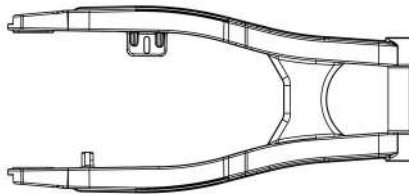

Tampak Atas

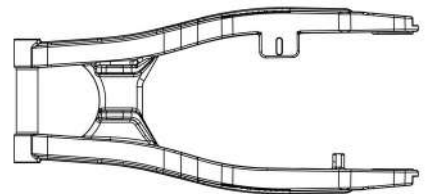

Tampak Bawah



Tampak Depan

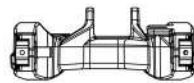

Tampak Belakang



Tampak Samping

(19) ID

(51) Klasifikasi Locarno : 09-01

(21) No. Permohonan DI : A00202200509

(22) Tanggal Penerimaan Permohonan DI :
19 Februari 2022

(30) Data Prioritas :
(31) Nomor (32) Tanggal (33) Negara

(43) Tanggal Pengumuman DI :
11 Maret 2025

(71) Nama dan Alamat Pemohon Desain Industri:
Candela Alegori Hoetama
Teluk Gong RT 2 / RW 6, Pejagalan, Kota Adm. Jakarta
Utara, DKI Jakarta, Indonesia (ID)

(72) Nama Pendesain :
Candela Alegori Hoetama, ID

(74) Nama dan Alamat Konsultan Desain Industri :

(54) Judul Desain Industri :
Desain Botol POO-WANGI Ocean Fresh

(57) Klaim :
Komposisi Garis, Komposisi Warna



Tampak Perspektif

Tampak Atas

Tampak Bawah



Tampak Depan

Tampak Belakang

Tampak Samping

(19) ID

(51) Klasifikasi Locarno : 03-01

(21) No. Permohonan DI : A00202200573

(22) Tanggal Penerimaan Permohonan DI :
25 Februari 2022

(30) Data Prioritas :
(31) Nomor (32) Tanggal (33) Negara

(43) Tanggal Pengumuman DI :
11 Maret 2025

(71) Nama dan Alamat Pemohon Desain Industri:
TOMMY AMBIYO TEDJI
Jl. Pedati Raya No. 8 Rt. 014 Rw. 007, Kel. Cipinang
Cempedak. Kec. Jatinegara, Jakarta Timur 13340, Kota Adm.
Jakarta Timur, DKI Jakarta, Indonesia (ID)

(72) Nama Pendesain :
TOMMY AMBIYO TEDJI, ID

(74) Nama dan Alamat Konsultan Desain Industri :

(54) Judul Desain Industri : TAS

(57) Klaim :
Bentuk, Konfigurasi, Komposisi Garis



Tampak Perspektif



Tampak Atas

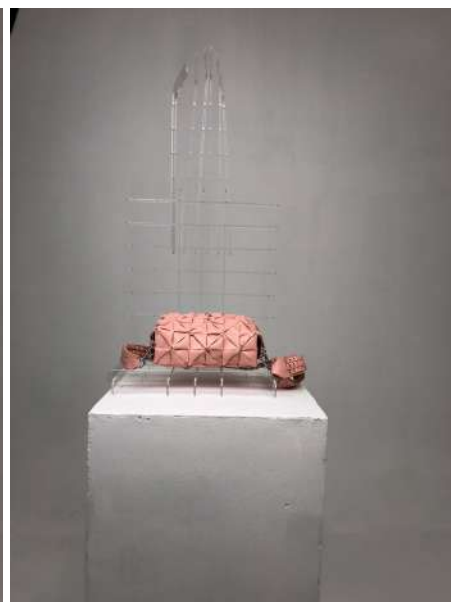

Tampak Bawah

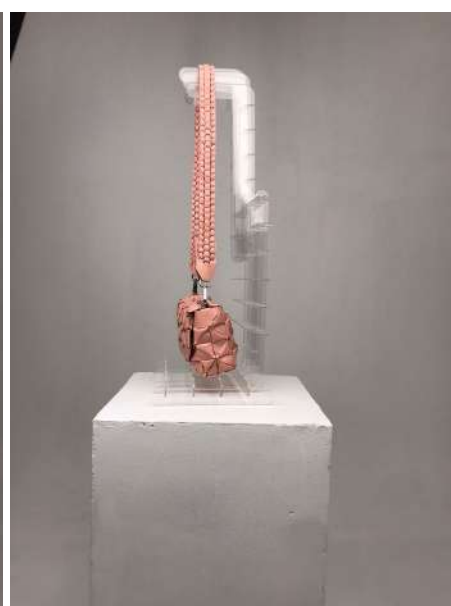

Tampak Depan

Tampak Belakang

Tampak Samping

(19) ID

(51) Klasifikasi Locarno : 04-01

(21) No. Permohonan DI : A00202200765

(22) Tanggal Penerimaan Permohonan DI :
09 Maret 2022

(30) Data Prioritas :
(31) Nomor (32) Tanggal (33) Negara

(43) Tanggal Pengumuman DI :
11 Maret 2025

(71) Nama dan Alamat Pemohon Desain Industri:
OLKERNY CO., LTD
309 ho 8, Suseong-ro, Gwonseon-gu, Suwon-si,
Gyeonggi-do, The Republic of Korea, Republic of Korea (KR)

OLKERNY CO., LTD
309 ho 8, Suseong-ro, Gwonseon-gu, Suwon-si,
Gyeonggi-do, The Republic of Korea, Republic of Korea (KR)

OLKERNY CO., LTD
309 ho 8, Suseong-ro, Gwonseon-gu, Suwon-si,
Gyeonggi-do, The Republic of Korea, Republic of Korea (KR)

OLKERNY CO., LTD
309 ho 8, Suseong-ro, Gwonseon-gu, Suwon-si,
Gyeonggi-do, The Republic of Korea, Republic of Korea (KR)

(72) Nama Pendesain :
CHOI GIL YUN, KR

(74) Nama dan Alamat Konsultan Desain Industri :
Yi Seng Min S.H.MH
Korea Center Building, Suite 202, Jalan Jenderal Gatot
Subroto No. 58, Jakarta Selatan

(54) Judul Desain Industri : SIKAT GIGI

(57) Klaim :
Bentuk, Konfigurasi, Komposisi Garis



Tampak Perspektif



Tampak Atas



Tampak Bawah



Tampak Depan



Tampak Belakang



Tampak Samping

(19) ID

(51) Klasifikasi Locarno : 27-07

(21) No. Permohonan DI : A00202200824

(22) Tanggal Penerimaan Permohonan DI :
14 Maret 2022

(30) Data Prioritas :
(31) Nomor (32) Tanggal (33) Negara

(43) Tanggal Pengumuman DI :
11 Maret 2025

(71) Nama dan Alamat Pemohon Desain Industri:
PT ARISMA DINAMIS SARANA
Jl. Panjang No.71, RT.006/RW.001, Kedoya Selatan.,
Kota Adm. Jakarta Barat, DKI Jakarta, Indonesia (ID)

(72) Nama Pendesain :
DJUNDI KARJADI, ID

(74) Nama dan Alamat Konsultan Desain Industri :

(54) Judul Desain Industri : Alat Penghasil Uap Jenis RDA untuk Rokok Elektrik

(57) Klaim :
Bentuk, Konfigurasi, Komposisi Garis

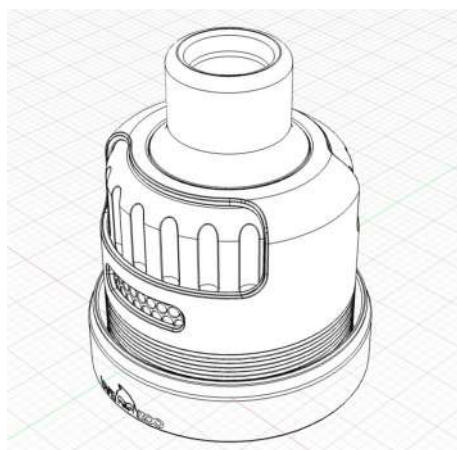

Tampak Perspektif

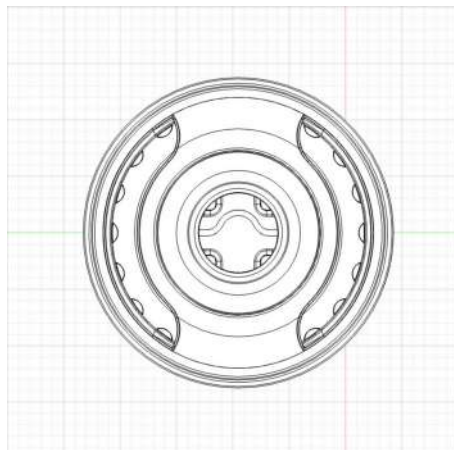

Tampak Atas

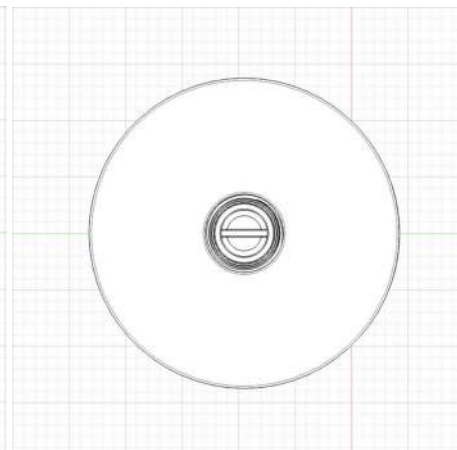

Tampak Bawah

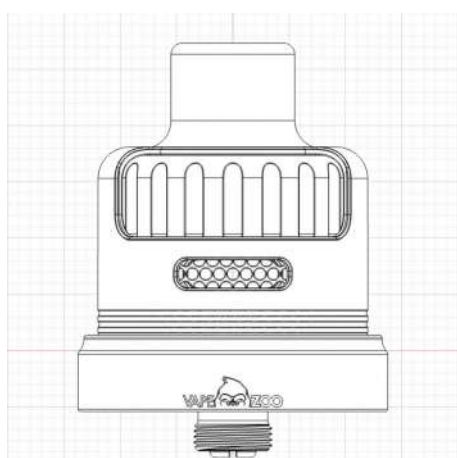

Tampak Depan



Tampak Belakang

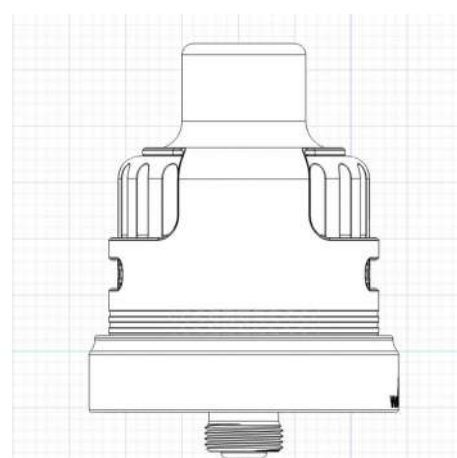

Tampak Samping

(19) ID

(51) Klasifikasi Locarno : 02-02

(21) No. Permohonan DI : A00202200883

(22) Tanggal Penerimaan Permohonan DI :
22 Maret 2022

(30) Data Prioritas :
(31) Nomor (32) Tanggal (33) Negara

(43) Tanggal Pengumuman DI :
11 Maret 2025

(71) Nama dan Alamat Pemohon Desain Industri:
PT INDOMARCO PRISMATAMA
Menara Indomaret, Jl. Boulevard Pantai Indah Kapuk,
Kamal Muara, Penjaringan, Jakarta Utara, Kota Adm. Jakarta
Utara, DKI Jakarta, Indonesia (ID)

(72) Nama Pendesain :
Hendarto Josojuwono, ID

(74) Nama dan Alamat Konsultan Desain Industri :

(54) Judul Desain Industri : Pakaian

(57) Klaim :
Komposisi Garis, Komposisi Warna



Tampak Perspektif

Tampak Atas

Tampak Bawah

Tampak Depan

Tampak Belakang

Tampak Samping

(19) ID

(51) Klasifikasi Locarno : 02-02

(21) No. Permohonan DI : A00202200884

(22) Tanggal Penerimaan Permohonan DI :
22 Maret 2022

(30) Data Prioritas :
(31) Nomor (32) Tanggal (33) Negara

(43) Tanggal Pengumuman DI :
11 Maret 2025

(71) Nama dan Alamat Pemohon Desain Industri:
PT INDOMARCO PRISMATAMA
Menara Indomaret, Jl. Boulevard Pantai Indah Kapuk,
Kamal Muara, Penjaringan, Jakarta Utara, Kota Adm. Jakarta
Utara, DKI Jakarta, Indonesia (ID)

(72) Nama Pendesain :
Hendarto Josojuwono, ID

(74) Nama dan Alamat Konsultan Desain Industri :

(54) Judul Desain Industri : Pakaian

(57) Klaim :
Komposisi Garis, Komposisi Warna



Tampak Perspektif

Tampak Atas

Tampak Bawah

Tampak Depan

Tampak Belakang

Tampak Samping

(19) ID

(51) Klasifikasi Locarno : 03-01

(21) No. Permohonan DI : A00202200946

(22) Tanggal Penerimaan Permohonan DI :
25 Maret 2022

(30) Data Prioritas :
(31) Nomor (32) Tanggal (33) Negara

(43) Tanggal Pengumuman DI :
11 Maret 2025

(71) Nama dan Alamat Pemohon Desain Industri:
PT. IMMOBI SOLUSI PRIMA
Gd. Pondok Indah Office Tower 2, Lantai 15, Jln. Sultan
Iskandar Muda Kav.V-TA, Kel. Pondok Pinang, Kota Adm.
Jakarta Selatan, DKI Jakarta, Indonesia (ID)

PT. INFITECH SOLUSI INDONESIA
Jln. Mampang Prapatan Raya No.73A, Kel. Tegal
Parang, Kota Adm. Jakarta Selatan, DKI Jakarta, Indonesia
(ID)

(72) Nama Pendesain :
Fikri Mochamad Faizal, ID

(74) Nama dan Alamat Konsultan Desain Industri :

(54) Judul Desain Industri : RTA Boks

(57) Klaim :
Bentuk, Konfigurasi



Tampak Perspektif



Tampak Atas



Tampak Bawah



Tampak Depan



Tampak Belakang



Tampak Samping

(19) ID

(51) Klasifikasi Locarno : 09-01

(21) No. Permohonan DI : A00202201067

(22) Tanggal Penerimaan Permohonan DI :
05 April 2022

(30) Data Prioritas :
(31) Nomor (32) Tanggal (33) Negara

(43) Tanggal Pengumuman DI :
11 Maret 2025

(71) Nama dan Alamat Pemohon Desain Industri:
MARNANINGSIH ARIYANI
Mawar Residence No. 12 BNR, Rt. 001-Rw. 009, Kel.
Ranggamekar Kec. Kota Bogor Selatan, Kota Bogor, Jawa
Barat, Indonesia (ID)

(72) Nama Pendesain :
MARNANINGSIH ARIYANI, ID

(74) Nama dan Alamat Konsultan Desain Industri :

(54) Judul Desain Industri :
BOTOL FACIAL WASH

(57) Klaim :
Bentuk, Konfigurasi, Komposisi Garis, Komposisi Warna



Tampak Perspektif



Tampak Atas



Tampak Bawah



Tampak Depan



Tampak Belakang



Tampak Samping

(19) ID

(51) Klasifikasi Locarno : 09-01

(21) No. Permohonan DI : A00202201110

(22) Tanggal Penerimaan Permohonan DI :
07 April 2022

(30) Data Prioritas :
(31) Nomor (32) Tanggal (33) Negara

(43) Tanggal Pengumuman DI :
11 Maret 2025

(71) Nama dan Alamat Pemohon Desain Industri:
ILHAM WANGSA
JL. KRAMAT JALAN I/39 A , Kota Adm. Jakarta Barat,
DKI Jakarta, Indonesia (ID)

(72) Nama Pendesain :
ILHAM WANGSA, ID

(74) Nama dan Alamat Konsultan Desain Industri :
Moelyono Karmayana S.H.,
Modeka/PT Persada Modeka Centurindo Alamat :
Srigading I Nomor 26 Puspita Loka BSD City Serpong Kota
Tangerang Selatan Banten

(54) Judul Desain Industri : BOTOL

(57) Klaim :
Bentuk, Konfigurasi, Komposisi Garis

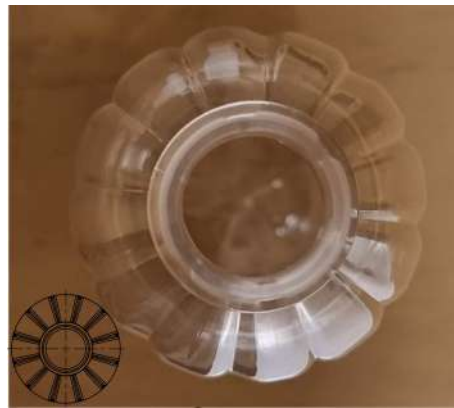
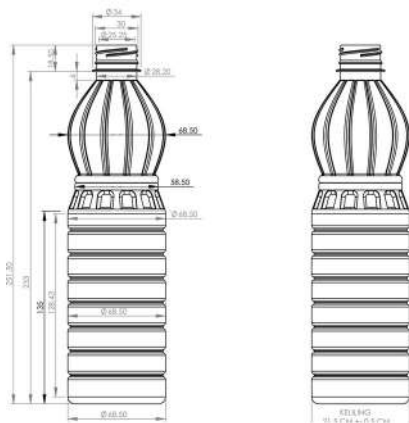

Tampak Perspektif

Tampak Atas

Tampak Bawah



Tampak Depan

Tampak Belakang

Tampak Samping

(19) ID

(51) Klasifikasi Locarno : 09-05

(21) No. Permohonan DI : A00202201147

(22) Tanggal Penerimaan Permohonan DI :
08 April 2022

(30) Data Prioritas :
(31) Nomor (32) Tanggal (33) Negara

(43) Tanggal Pengumuman DI :
11 Maret 2025

(71) Nama dan Alamat Pemohon Desain Industri:
PT. WELLS PRIMA GLOBAL
Grand Golf 4 296 C Modernland RT 006 RW 014
Kelurahan Poris Plawad Indah Kecamatan Cipondoh Kota
Tangerang Provinsi Banten 15141, Kota Cilegon, Banten,
Indonesia (ID)

(72) Nama Pendesain :
PARK YONG HO, KR

(74) Nama dan Alamat Konsultan Desain Industri :
Reni Sunarty S.H., M.H.
Law Office LUSDA SUNARTY & Partners -
RENCHMARK, Jl. Wahyu II No. 10 H RT. 004 RW. 05 Kel.
Gandaria Selatan Kec. Cilandak, Jakarta Selatan

(54) Judul Desain Industri : DESAIN KEMASAN PUPUK PADAT

(57) Klaim :
Bentuk, Konfigurasi, Komposisi Garis, Komposisi Warna



Tampak Perspektif

Tampak Atas

Tampak Bawah





Tampak Depan

Tampak Belakang

Tampak Samping

(19) ID

(51) Klasifikasi Locarno : 12-16

(21) No. Permohonan DI : A00202201167

(22) Tanggal Penerimaan Permohonan DI :
11 April 2022

(30) Data Prioritas :
(31) Nomor (32) Tanggal (33) Negara

(43) Tanggal Pengumuman DI :
11 Maret 2025

(71) Nama dan Alamat Pemohon Desain Industri:
AGUS SUTANTO
Jl. Undaan Peneleh 2/25 Surabaya , Kota Batu, Jawa
Timur, Indonesia (ID)

(72) Nama Pendesain :
AGUS SUTANTO, ID

(74) Nama dan Alamat Konsultan Desain Industri :
Ang Jason S.E.,
Jalan Angke Jaya 7 No 22 Rt/012 Rw/005 Angke

(54) Judul Desain Industri : BENTUK NOKEN AS

(57) Klaim :
Konfigurasi

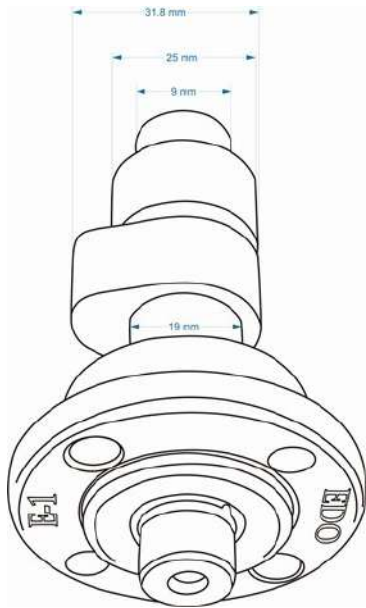

Tampak Perspektif

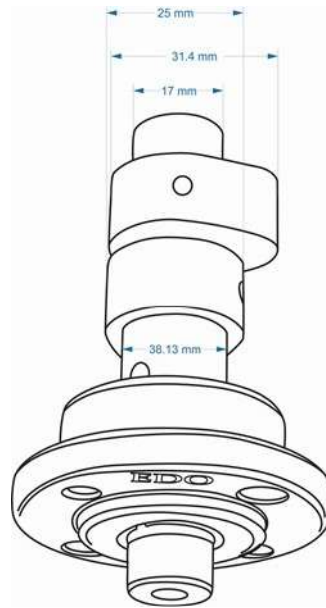

Tampak Atas

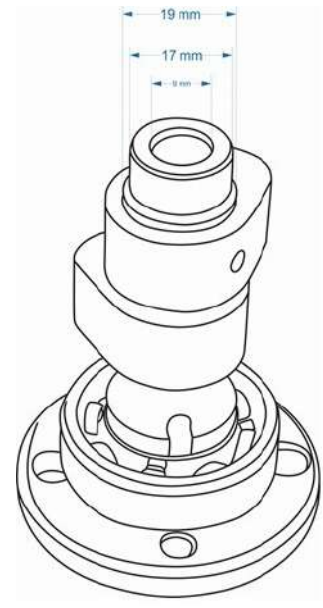

Tampak Bawah

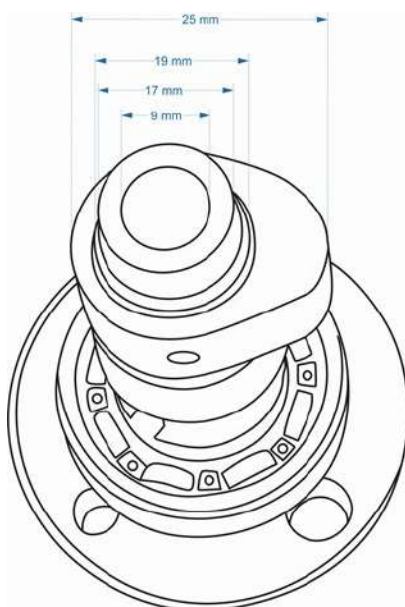

Tampak Depan

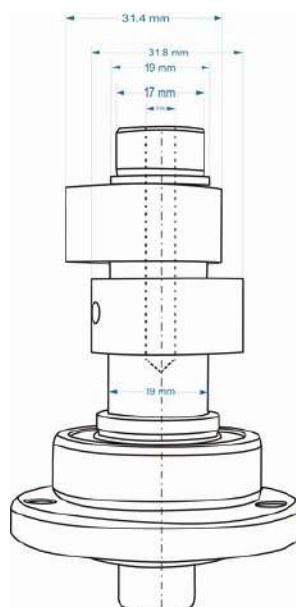

Tampak Belakang

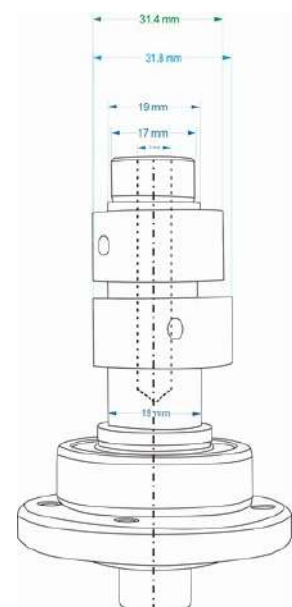

Tampak Samping

(19) ID

(51) Klasifikasi Locarno : 06-01

(21) No. Permohonan DI : A00202201423

(22) Tanggal Penerimaan Permohonan DI :
30 April 2022

(30) Data Prioritas :
(31) Nomor (32) Tanggal (33) Negara

(43) Tanggal Pengumuman DI :
11 Maret 2025

(71) Nama dan Alamat Pemohon Desain Industri:

Mutiara Nugraha
Perumahan madu asri blok A no.2 Gawan, Colomadu,
Karanganyar, Kab. Sragen, Jawa Tengah, Indonesia (ID)

Pandu Purwandaru, S.Ds., M.Ds., Ph.,D
Perumahan madu asri blok A no.2 Gawan, Colomadu,
Karanganyar, Kota Cilegon, Banten, Indonesia (ID)

(72) Nama Pendesain :
Mutiara Nugraha, ID

(74) Nama dan Alamat Konsultan Desain Industri :

(54) Judul Desain Industri : Ciplukan Chair

(57) Klaim :
Bentuk, Konfigurasi, Komposisi Garis, Komposisi Warna



Tampak Perspektif



Tampak Atas



Tampak Bawah



Tampak Depan



Tampak Belakang



Tampak Samping

(19) ID

(51) Klasifikasi Locarno : 13-02

(21) No. Permohonan DI : A00202201503

(22) Tanggal Penerimaan Permohonan DI :
13 Mei 2022

(30) Data Prioritas :

(31) Nomor	(32) Tanggal	(33) Negara
30-2021-0054598	16 November 2021	Republic of Korea (KR)

(43) Tanggal Pengumuman DI :
11 Maret 2025

(71) Nama dan Alamat Pemohon Desain Industri:

MBI CO., LTD.
24, Wolmyeong-ro 55beon-gil, Heungdeok-gu, Cheongju-
si, Chungcheongbuk-do, 28579, Republic of Korea., Republic
of Korea (KR)

(72) Nama Pendesain :
YOO, Moon-Soo, KR

(74) Nama dan Alamat Konsultan Desain Industri :

Amalfi Pradibta S.H.
Amalfi & Partners Jalan Tembaga No. 29

(54) Judul Desain Industri : BATERAI ISI ULANG UNTUK SKUTER LISTRIK

(57) Klaim :
Bentuk, Konfigurasi



Tampak Perspektif



Tampak Atas



Tampak Bawah

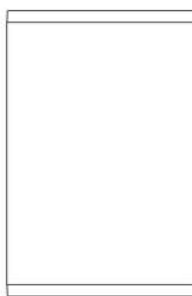

Tampak Depan



Tampak Belakang

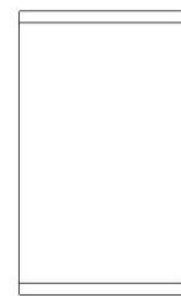

Tampak Samping

(19) ID

(51) Klasifikasi Locarno : 08-03

(21) No. Permohonan DI : A00202201511

(22) Tanggal Penerimaan Permohonan DI :
17 Mei 2022

(30) Data Prioritas :

(31) Nomor	(32) Tanggal	(33) Negara
008764336-0003	17 November 2021	EUIPO (EM)

(43) Tanggal Pengumuman DI :
11 Maret 2025

(71) Nama dan Alamat Pemohon Desain Industri:
GERMANS BOADA, S.A.
Pol. Can Roses, Avda. Olimpiades, 89-91 08191 Rubi,
Barcelona Spain, Spain (ES)

(72) Nama Pendesain :
GERMANS BOADA, S.A.,ES

(74) Nama dan Alamat Konsultan Desain Industri :
Muhammad Faisal S.H.,
ACACIA Octroobureau Kemang Swatama Blok B-18
Rt/002 Rw/008

(54) Judul Desain Industri : PEMOTONG KERAMIK

(57) Klaim :
Bentuk, Konfigurasi

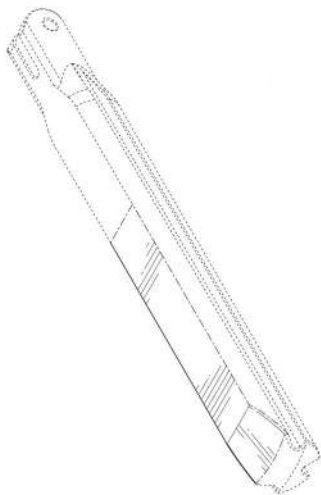

Tampak Perspektif

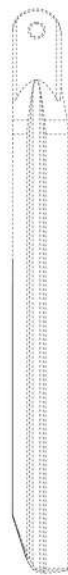

Tampak Atas



Tampak Bawah

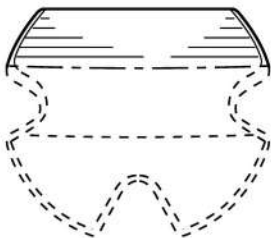

Tampak Depan

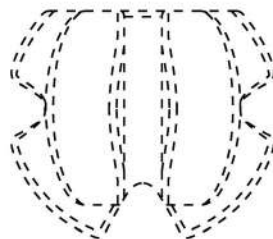

Tampak Belakang



Tampak Samping

(19) ID

(51) Klasifikasi Locarno : 28-03

(21) No. Permohonan DI : A00202201512

(22) Tanggal Penerimaan Permohonan DI :
17 Mei 2022

(30) Data Prioritas :
(31) Nomor (32) Tanggal (33) Negara

(43) Tanggal Pengumuman DI :
11 Maret 2025

(71) Nama dan Alamat Pemohon Desain Industri:
CV. Anugerah Karya Persada
Gedung Wisma SMR Unit 8. 04 Lantai 8 Jl. Yos Sudarso
Kav.89, Kota Adm. Jakarta Utara, DKI Jakarta, Indonesia (ID)

(72) Nama Pendesain :
LYDIA, ID

(74) Nama dan Alamat Konsultan Desain Industri :

(54) Judul Desain Industri : OMFU NANO SPRAY FS01

(57) Klaim :
Bentuk



Tampak Perspektif

Gambar 5 dari 6



Gambar 5. Tampak Atas

Tampak Atas

Gambar 6 dari 6



Gambar 6. Tampak Bawah

Tampak Bawah

Gambar 1 dari 6



Gambar 1. Tampak Depan

Tampak Depan

Gambar 2 dari 6



Gambar 2. Tampak Belakang

Tampak Belakang

Gambar 3 dari 6



Gambar 3. Tampak Samping Kiri

Tampak Samping

(19) ID

(51) Klasifikasi Locarno : 08-03

(21) No. Permohonan DI : A00202201510

(22) Tanggal Penerimaan Permohonan DI :
17 Mei 2022

(30) Data Prioritas :

(31) Nomor	(32) Tanggal	(33) Negara
008764336-0002	17 November 2021	EUIPO (EM)

(43) Tanggal Pengumuman DI :
11 Maret 2025

(71) Nama dan Alamat Pemohon Desain Industri:
GERMANS BOADA, S.A.
Pol. Can Roses, Avda. Olimpiades, 89-91 08191 Rubi,
Barcelona Spain, Spain (ES)

(72) Nama Pendesain :
GERMANS BOADA, S.A.,ES

(74) Nama dan Alamat Konsultan Desain Industri :
Muhammad Faisal S.H.,
ACACIA Octroobureau Kemang Swatama Blok B-18
Rt/002 Rw/008

(54) Judul Desain Industri : PEMOTONG KERAMIK

(57) Klaim :
Bentuk, Konfigurasi

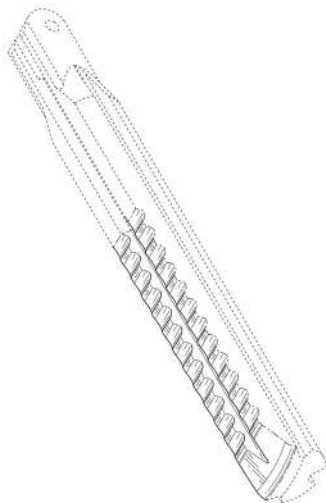

Tampak Perspektif

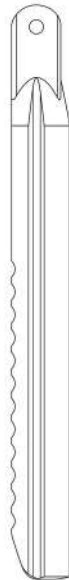

Tampak Atas

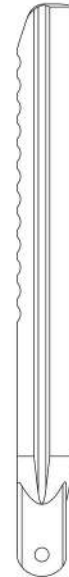

Tampak Bawah



Tampak Depan



Tampak Belakang

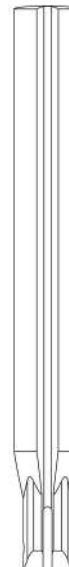

Tampak Samping

(19) ID

(51) Klasifikasi Locarno : 09-05

(21) No. Permohonan DI : A00202201534

(22) Tanggal Penerimaan Permohonan DI :
18 Mei 2022

(30) Data Prioritas :
(31) Nomor (32) Tanggal (33) Negara

(43) Tanggal Pengumuman DI :
11 Maret 2025

(71) Nama dan Alamat Pemohon Desain Industri:
ARIEF PRASETYO
Jl. RE. Martadinata 193 RT/RW. 003/008, Gandekan,
Jebres, Kota Salatiga, Jawa Tengah, Indonesia (ID)

(72) Nama Pendesain :
ARIEF PRASETYO, ID

(74) Nama dan Alamat Konsultan Desain Industri :

(54) Judul Desain Industri : KARUNG

(57) Klaim :
Komposisi Garis, Komposisi Warna



Tampak Perspektif



Tampak Atas



Tampak Bawah



Tampak Depan



Tampak Belakang



Tampak Samping

(19) ID

(51) Klasifikasi Locarno : 12-11

(21) No. Permohonan DI : A00202201624

(22) Tanggal Penerimaan Permohonan DI :
27 Mei 2022

(30) Data Prioritas :
(31) Nomor (32) Tanggal (33) Negara

(43) Tanggal Pengumuman DI :
11 Maret 2025

(71) Nama dan Alamat Pemohon Desain Industri:
IRWAN TJAJAJA
Taman Duta Mas Blok B-6/12-A, RT. 002 RW. 009,
Wijaya Kusuma, Grogol Petamburan, Jakarta Barat, Kota
Adm. Jakarta Barat, DKI Jakarta, Indonesia (ID)

(72) Nama Pendesain :
IRWAN TJAJAJA, ID

(74) Nama dan Alamat Konsultan Desain Industri :
Decy Putri Yudianti S.Sn., M.Ba
General Paten International Jalan Hayam Wuruk No 3i,j
& jj

(54) Judul Desain Industri :
SEPEDA MOTOR

(57) Klaim :
Bentuk, Konfigurasi

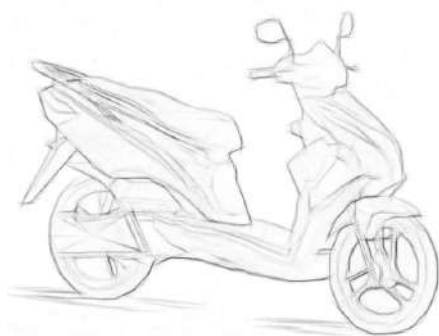

Tampak Perspektif

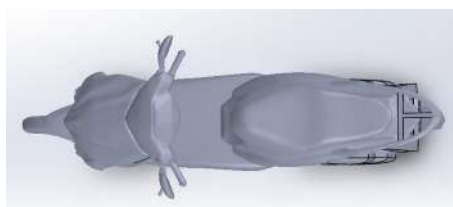

Tampak Atas

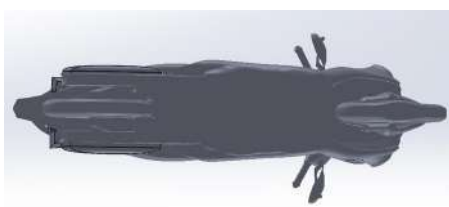

Tampak Bawah



Tampak Depan



Tampak Belakang



Tampak Samping

(19) ID

(51) Klasifikasi Locarno : 07-07

(21) No. Permohonan DI : A00202201642

(22) Tanggal Penerimaan Permohonan DI :
28 Mei 2022

(30) Data Prioritas :
(31) Nomor (32) Tanggal (33) Negara

(43) Tanggal Pengumuman DI :
11 Maret 2025

(71) Nama dan Alamat Pemohon Desain Industri:
Lavy Sita Mareth
Jalan Tegalan I E nomor 4, Rt.12 Rw.004, Kelurahan
Palmeriam., Kota Adm. Jakarta Timur, DKI Jakarta, Indonesia
(ID)

(72) Nama Pendesain :
Lavy Sita Mareth,ID

(74) Nama dan Alamat Konsultan Desain Industri :

(54) Judul Desain Industri : Wadah Makanan

(57) Klaim :
Bentuk,Konfigurasi,Komposisi Garis



Tampak Perspektif



Tampak Atas



Tampak Bawah



Tampak Depan

Tampak Belakang



Tampak Samping

(19) ID

(51) Klasifikasi Locarno : 07-02

(21) No. Permohonan DI : A00202201644

(22) Tanggal Penerimaan Permohonan DI :
28 Mei 2022

(30) Data Prioritas :
(31) Nomor (32) Tanggal (33) Negara

(43) Tanggal Pengumuman DI :
11 Maret 2025

(71) Nama dan Alamat Pemohon Desain Industri:
Lavy Sita Mareth
Jalan Tegalan I E nomor 4, Rt.12 Rw.004, Kelurahan
Palmeriam., Kota Adm. Jakarta Timur, DKI Jakarta, Indonesia
(ID)

(72) Nama Pendesain :
Lavy Sita Mareth,ID

(74) Nama dan Alamat Konsultan Desain Industri :

(54) Judul Desain Industri : Wadah Makanan

(57) Klaim :
Bentuk,Konfigurasi,Komposisi Garis



Tampak Perspektif



Tampak Atas

Tampak Bawah

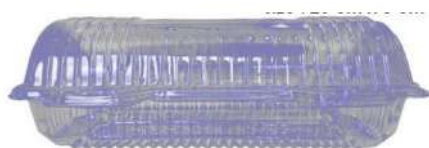

Tampak Depan

Tampak Belakang



Tampak Samping

(19) ID

(51) Klasifikasi Locarno : 32-00

(21) No. Permohonan DI : A00202201651

(22) Tanggal Penerimaan Permohonan DI :
29 Mei 2022

(30) Data Prioritas :
(31) Nomor (32) Tanggal (33) Negara

(43) Tanggal Pengumuman DI :
11 Maret 2025

(71) Nama dan Alamat Pemohon Desain Industri:
R. Moerdjoko, Drs.
Jl. Dwi Jaya XI / 1, Kota Surabaya, Jawa Timur,
Indonesia (ID)

(72) Nama Pendesain :
R. Moerdjoko, Drs.,ID

(74) Nama dan Alamat Konsultan Desain Industri :

(54) Judul Desain Industri : LOGO 1 ABAD TERATE EMAS

(57) Klaim :
Bentuk,Konfigurasi,Komposisi Garis,Komposisi Warna



Tampak Perspektif

Tampak Atas

Tampak Bawah



Tampak Depan

Tampak Belakang

Tampak Samping

(19) ID

(51) Klasifikasi Locarno : 26-02

(21) No. Permohonan DI : A00202201664

(22) Tanggal Penerimaan Permohonan DI :
30 Mei 2022

(30) Data Prioritas :
(31) Nomor (32) Tanggal (33) Negara

(43) Tanggal Pengumuman DI :
11 Maret 2025

(71) Nama dan Alamat Pemohon Desain Industri:
CV. Anugerah Karya Persada
Gedung Wisma SMR Unit 8. 04 Lantai 8 Jl. Yos Sudarso
Kav.89, Kota Adm. Jakarta Utara, DKI Jakarta, Indonesia (ID)

(72) Nama Pendesain :
LYDIA, ID

(74) Nama dan Alamat Konsultan Desain Industri :

(54) Judul Desain Industri : OMFU NANO SPRAY FS05

(57) Klaim :
Bentuk



Tampak Perspektif



Tampak Atas



Tampak Bawah



Tampak Depan



Tampak Belakang



Tampak Samping

(19) ID

(51) Klasifikasi Locarno : 26-02

(21) No. Permohonan DI : A00202201663

(22) Tanggal Penerimaan Permohonan DI :
30 Mei 2022

(30) Data Prioritas :
(31) Nomor (32) Tanggal (33) Negara

(43) Tanggal Pengumuman DI :
11 Maret 2025

(71) Nama dan Alamat Pemohon Desain Industri:
CV. Anugerah Karya Persada
Gedung Wisma SMR Unit 8. 04 Lantai 8 Jl. Yos Sudarso
Kav.89, Kota Adm. Jakarta Utara, DKI Jakarta, Indonesia (ID)

(72) Nama Pendesain :
LYDIA, ID

(74) Nama dan Alamat Konsultan Desain Industri :

(54) Judul Desain Industri : OMFU NANO SPRAY FS03

(57) Klaim :
Bentuk



Tampak Perspektif



Tampak Atas



Tampak Bawah



Tampak Depan



Tampak Belakang



Tampak Samping

(19) ID

(51) Klasifikasi Locarno : 06-10

(21) No. Permohonan DI : A00202201681

(22) Tanggal Penerimaan Permohonan DI :
30 Mei 2022

(30) Data Prioritas :
(31) Nomor (32) Tanggal (33) Negara

(43) Tanggal Pengumuman DI :
11 Maret 2025

(71) Nama dan Alamat Pemohon Desain Industri:
VISHAL HARESHCHAND
JL AGUNG PERMAI RAYA C2/10 SUNTER AGUNG,
Kota Adm. Jakarta Utara, DKI Jakarta, Indonesia (ID)

(72) Nama Pendesain :
VISHAL HARESHCHAND, ID

(74) Nama dan Alamat Konsultan Desain Industri :

(54) Judul Desain Industri : HOOK MINIMALIS CURVE

(57) Klaim :
Bentuk, Konfigurasi



Tampak Perspektif



Tampak Atas



Tampak Bawah



Tampak Depan



Tampak Belakang



Tampak Samping

(19) ID

(51) Klasifikasi Locarno : 13-01

(21) No. Permohonan DI : A00202201822

(22) Tanggal Penerimaan Permohonan DI :
10 Juni 2022

(30) Data Prioritas :
(31) Nomor (32) Tanggal (33) Negara

(43) Tanggal Pengumuman DI :
11 Maret 2025

(71) Nama dan Alamat Pemohon Desain Industri:
PT WIKA Industri Manufaktur
Tamansari Hive Official Lantai 6, Jl. D.I. Panjaitan Kav.2,
Kota Adm. Jakarta Timur, DKI Jakarta, Indonesia (ID)

(72) Nama Pendesain :
Yudha Adigutama, ID Sigit Pramono, ID
Atep Supriadi, ID Sunardi, ID

(74) Nama dan Alamat Konsultan Desain Industri :

(54) Judul Desain Industri : Konversi Elektrikal Traktor Tangan Listrik

(57) Klaim :
Bentuk, Konfigurasi, Komposisi Garis

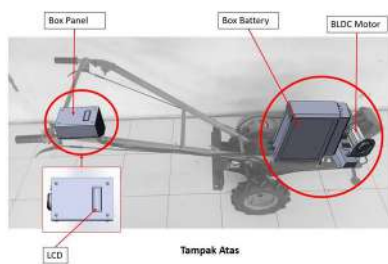
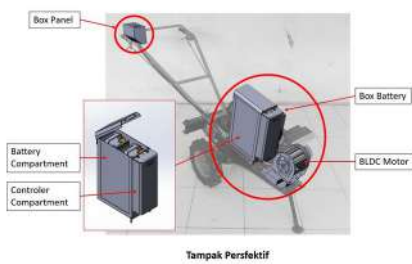

Tampak Perspektif

Tampak Atas

Tampak Bawah

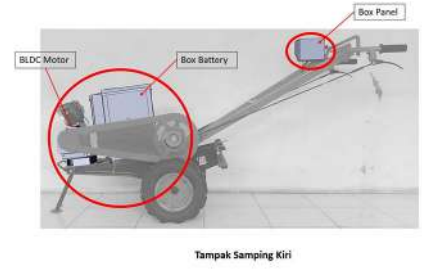
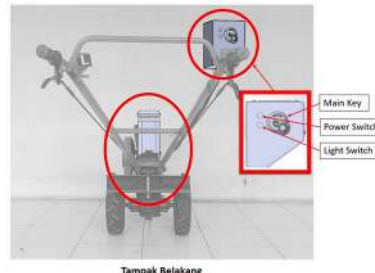
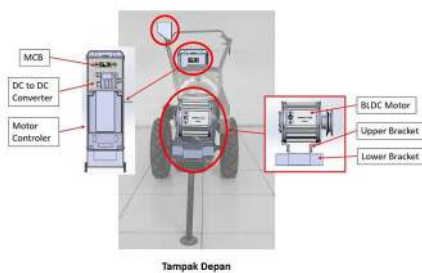

Tampak Depan

Tampak Belakang

Tampak Samping

(19) ID

(51) Klasifikasi Locarno : 07-04

(21) No. Permohonan DI : A00202201852

(22) Tanggal Penerimaan Permohonan DI :
13 Juni 2022

(30) Data Prioritas :
(31) Nomor (32) Tanggal (33) Negara

(43) Tanggal Pengumuman DI :
11 Maret 2025

(71) Nama dan Alamat Pemohon Desain Industri:
PT WANGKY SENTOSA PLASTIK
PELEM WATU 8 RT 001 RW 001 KEL. PELEM WATU,
KEC. MENGANTI, GRESIK, JAWA TIMUR, Kab. Bangkalan,
Jawa Timur, Indonesia (ID)

(72) Nama Pendesain :
IRYANSIUS EFI, ID

(74) Nama dan Alamat Konsultan Desain Industri :

(54) Judul Desain Industri : TOPLES BROKLYN

(57) Klaim :
Konfigurasi



Tampak Perspektif



Tampak Atas



Tampak Bawah



Tampak Depan

Tampak Belakang

Tampak Samping

(19) ID

(51) **Klasifikasi Locarno : 07-07**

(21) **No. Permohonan DI :** A00202202122

(22) **Tanggal Penerimaan Permohonan DI :**
28 Juni 2022

(30) **Data Prioritas :**
(31) Nomor (32) Tanggal (33) Negara

(43) **Tanggal Pengumuman DI :**
11 Maret 2025

(71) **Nama dan Alamat Pemohon Desain Industri:**
wikianto
JL Taman Resort Mediterania Z.4/25 kel.Kapuk muara
kec. penjarangan. Jakarta Utara, Kota Adm. Jakarta Utara, DKI
Jakarta, Indonesia (ID)

(72) **Nama Pendesain :**
wikianto,ID

(74) **Nama dan Alamat Konsultan Desain Industri :**

(54) **Judul Desain Industri :** keranjang piknik shari

(57) **Klaim :**
Bentuk,Konfigurasi,Komposisi Garis,Komposisi Warna



Tampak Perspektif



Tampak Atas



Tampak Bawah



Tampak Depan



Tampak Belakang



Tampak Samping

(19) ID

(51) Klasifikasi Locarno : 25-01

(21) No. Permohonan DI : A00202202831

(22) Tanggal Penerimaan Permohonan DI :
22 Agustus 2022

(30) Data Prioritas :
(31) Nomor (32) Tanggal (33) Negara

(43) Tanggal Pengumuman DI :
11 Maret 2025

(71) Nama dan Alamat Pemohon Desain Industri:
PT. SUKSES EXPAMET
Jl. Kalianak Barat No. 57 - C Genting Kalianak, Asem
Rowo, Kota Surabaya, Jawa Timur 60182, Indonesia (ID)

(72) Nama Pendesain :
DION HARDIE TANDI, ID

(74) Nama dan Alamat Konsultan Desain Industri :
M. Soka
Jalan Jemur Andayani 50 Blok D No 127-128 Lantai 1
Wonocolo Kota Surabaya Jawa Timur

(54) Judul Desain Industri : UNGGUL TRUSS KANAL C80 (MOTIF N)

(57) Klaim :
Konfigurasi

kanal C80 (motif N)

Gambar 1 dari 2



Gambar 1 : Tampak atas

Tampak Perspektif

Tampak Atas

Tampak Bawah

kanal C80 (motif N)

Gambar 2 dari 2

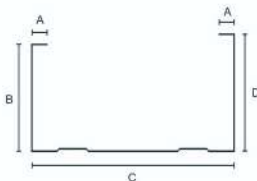

Keterangan :
A : 5 mm
B : 30 mm
C : 80 mm
D : 32 mm
Tebal : 065 / 070 / 075 / 1,00 mm TCT

Gambar 2 : Tampak depan

Tampak Depan

Tampak Belakang

Tampak Samping

(19) ID

(51) Klasifikasi Locarno : 07-02

(21) No. Permohonan DI : A00202300484

(22) Tanggal Penerimaan Permohonan DI :
07 Februari 2023

(30) Data Prioritas :
(31) Nomor (32) Tanggal (33) Negara

(43) Tanggal Pengumuman DI :
11 Maret 2025

(71) Nama dan Alamat Pemohon Desain Industri:
Rudy Jayali
johar golf I no 5 bgm Penjaringan, Penjaringan, Kota
Adm. Jakarta Utara, DKI Jakarta 14440, Indonesia (ID)

(72) Nama Pendesain :
rudy jayali,ID

(74) Nama dan Alamat Konsultan Desain Industri :

(54) Judul Desain Industri : wadah kemasan

(57) Klaim :
Konfigurasi



Tampak Perspektif



Tampak Atas



Tampak Bawah



Tampak Depan



Tampak Belakang



Tampak Samping

(19) ID

(51) Klasifikasi Locarno : 19-08

(21) No. Permohonan DI : A00202300889

(22) Tanggal Penerimaan Permohonan DI :
09 Maret 2023

(30) Data Prioritas :
(31) Nomor (32) Tanggal (33) Negara

(43) Tanggal Pengumuman DI :
11 Maret 2025

(71) Nama dan Alamat Pemohon Desain Industri:
DRS MARUAP SIAHAAN
CAWANG II, RT. 001 / RW. 010 KEL. CAWANG, KEC.
KRAMAT JATI Cawang, Kramatjati, Kota Adm. Jakarta Timur,
DKI Jakarta 13630, Indonesia (ID)

(72) Nama Pendesain :
DRS MARUAP SIAHAAN, ID Andrian
Nainggolan, ID

(74) Nama dan Alamat Konsultan Desain Industri :

(54) Judul Desain Industri :
Desain Label Core Samaru

(57) Klaim :
Bentuk, Konfigurasi, Komposisi Garis, Komposisi Warna



Tampak Perspektif



Tampak Atas



Tampak Bawah



Tampak Depan

Tampak Belakang

Tampak Samping

(19) ID

(51) Klasifikasi Locarno : 26-05

(21) No. Permohonan DI : A00202302686

(22) Tanggal Penerimaan Permohonan DI :
05 Juli 2023

(30) Data Prioritas :
(31) Nomor (32) Tanggal (33) Negara

(43) Tanggal Pengumuman DI :
11 Maret 2025

(71) Nama dan Alamat Pemohon Desain Industri:
Willsun Lau
Apt. Permata Surya I Tower B No.515 RT.008 RW.017
Pegadungan, Kalideres, Kota Adm. Jakarta Barat, DKI Jakarta
11830, Indonesia (ID)

(72) Nama Pendesain :
Willsun Lau, ID

(74) Nama dan Alamat Konsultan Desain Industri :
Willsun Lau
Apt. Permata Surya I Twr B No.515 RT.008 RW.017

(54) Judul Desain Industri : Kerangka Fitting Plafon M13 (Bintang Segi Delapan)

(57) Klaim :
Bentuk, Konfigurasi, Komposisi Garis



Tampak Perspektif



Tampak Atas



Tampak Bawah



Tampak Depan



Tampak Belakang



Tampak Samping

(19) ID

(51) Klasifikasi Locarno : 25-02

(21) No. Permohonan DI : A00202302778

(22) Tanggal Penerimaan Permohonan DI :
13 Juli 2023

(30) Data Prioritas :
(31) Nomor (32) Tanggal (33) Negara

(43) Tanggal Pengumuman DI :
11 Maret 2025

(71) Nama dan Alamat Pemohon Desain Industri:
Layanto
Jl. Palmerah Barat No.50 M3 RT/RW. 012/009 Palmerah,
Pal Merah, Kota Adm. Jakarta Barat, DKI Jakarta 11480,
Indonesia (ID)

(72) Nama Pendesain :
Layanto, ID

(74) Nama dan Alamat Konsultan Desain Industri :

(54) Judul Desain Industri :
Motif Padi Daun

(57) Klaim :
Bentuk, Konfigurasi, Komposisi Garis



Tampak Perspektif



Tampak Atas

Tampak Bawah



Tampak Depan

Tampak Belakang



Tampak Samping

(19) ID

(51) Klasifikasi Locarno : 12-08

(21) No. Permohonan DI : A00202302910

(22) Tanggal Penerimaan Permohonan DI :
17 Juli 2023

(30) Data Prioritas :

(31) Nomor (32) Tanggal (33) Negara
202330019518X 30 Januari 2023 China (CN)

(43) Tanggal Pengumuman DI :
11 Maret 2025

(71) Nama dan Alamat Pemohon Desain Industri:
CHERY AUTOMOBILE CO., LTD.
No. 8, Changchun Road, Economy & Technology
Development Zone, Wuhu, Anhui 241006, China., China (CN)

(72) Nama Pendesain :
GAO, Xinhua,CN

(74) Nama dan Alamat Konsultan Desain Industri :
Maria Carola D Monintja
Wisma 46 Lt. 48 Jl. Jend. Sudirman Kav. 1

(54) Judul Desain Industri : Mobil

(57) Klaim :
Bentuk,Konfigurasi,Komposisi Garis

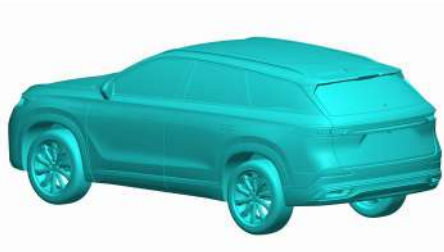

Tampak Perspektif

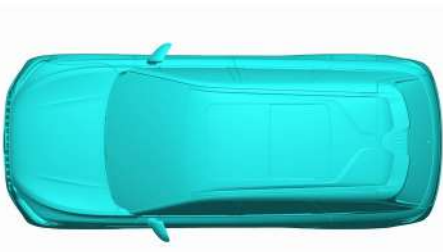

Tampak Atas

Tampak Bawah



Tampak Depan

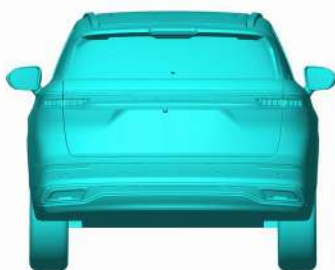

Tampak Belakang



Tampak Samping

(19) ID

(51) Klasifikasi Locarno : 07-02

(21) No. Permohonan DI : A00202303163

(22) Tanggal Penerimaan Permohonan DI :
31 Juli 2023

(30) Data Prioritas :
(31) Nomor (32) Tanggal (33) Negara

(43) Tanggal Pengumuman DI :
11 Maret 2025

(71) Nama dan Alamat Pemohon Desain Industri:
Rudy Jayali
johar golf I blok no 5 BGM kamal
muara ,penjaringan ,14470 Kamal Muara, Penjaringan, Kota
Adm. Jakarta Utara, DKI Jakarta 14470, Indonesia (ID)

(72) Nama Pendesain :
rudy jayali,ID

(74) Nama dan Alamat Konsultan Desain Industri :

(54) Judul Desain Industri : wadah makanan

(57) Klaim :
Bentuk,Konfigurasi



Tampak Perspektif



Tampak Atas



Tampak Bawah

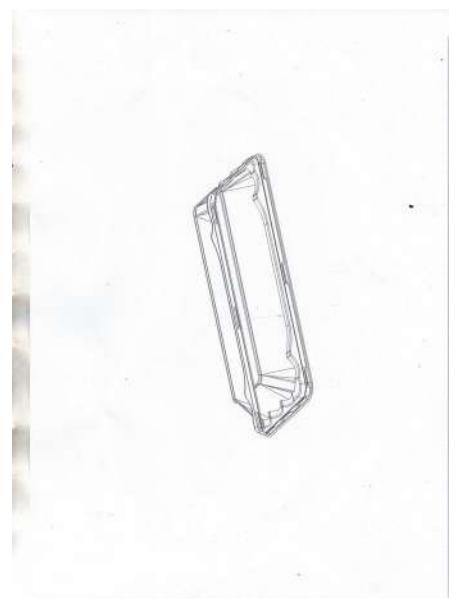
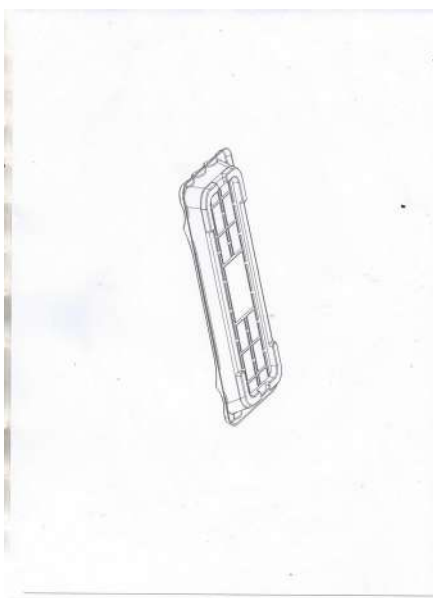

Tampak Depan

Tampak Belakang

Tampak Samping

(19) ID

(51) Klasifikasi Locarno : 07-02

(21) No. Permohonan DI : A00202303165

(22) Tanggal Penerimaan Permohonan DI :
31 Juli 2023

(30) Data Prioritas :
(31) Nomor (32) Tanggal (33) Negara

(43) Tanggal Pengumuman DI :
11 Maret 2025

(71) Nama dan Alamat Pemohon Desain Industri:
Rudy Jayali
johar golf I blok no 5 BGM kamal
muara ,penjaringan ,14470 Kamal Muara, Penjaringan, Kota
Adm. Jakarta Utara, DKI Jakarta 14470, Indonesia (ID)

(72) Nama Pendesain :
rudy jayali,ID

(74) Nama dan Alamat Konsultan Desain Industri :

(54) Judul Desain Industri : WADAH MAKANAN

(57) Klaim :
Bentuk,Konfigurasi



Tampak Perspektif

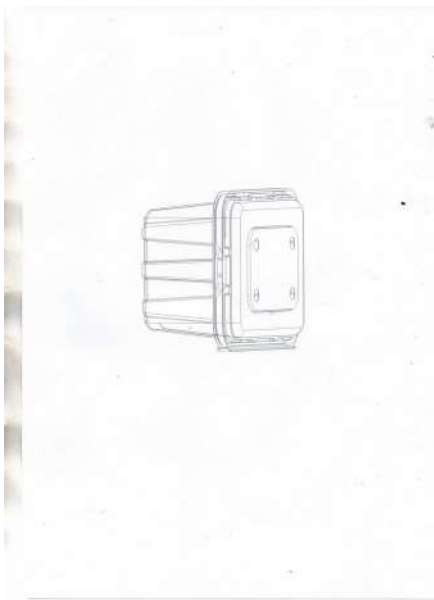

Tampak Atas



Tampak Bawah



Tampak Depan

Tampak Belakang

Tampak Samping

(19) ID

(51) Klasifikasi Locarno : 07-07

(21) No. Permohonan DI : A00202303381

(22) Tanggal Penerimaan Permohonan DI :
14 Agustus 2023

(30) Data Prioritas :
(31) Nomor (32) Tanggal (33) Negara

(43) Tanggal Pengumuman DI :
11 Maret 2025

(71) Nama dan Alamat Pemohon Desain Industri:

Rudy Jayali
Johar golf I blok no 5 BGM kamal
muara ,penjaringan ,14470, Kamal Muara, Penjaringan, Kota
Adm. Jakarta Utara, DKI Jakarta, Indonesia Kamal Muara,
Penjaringan, Kota Adm. Jakarta Utara, DKI Jakarta 14470,
Indonesia (ID)

(72) Nama Pendesain :
rudy jayali,ID

(74) Nama dan Alamat Konsultan Desain Industri :

(54) Judul Desain Industri : wadah makanan MB 200

(57) Klaim :
Bentuk,Konfigurasi



Tampak Perspektif



Tampak Atas



Tampak Bawah



Tampak Depan



Tampak Belakang



Tampak Samping

(19) ID

(51) Klasifikasi Locarno : 07-07

(21) No. Permohonan DI : A00202306252

(22) Tanggal Penerimaan Permohonan DI :
27 Desember 2023

(30) Data Prioritas :
(31) Nomor (32) Tanggal (33) Negara

(43) Tanggal Pengumuman DI :
11 Maret 2025

(71) Nama dan Alamat Pemohon Desain Industri:
Rudy Jayali
johar golf i no 5 bgm Kamal Muara, Penjaringan, Kota
Adm. Jakarta Utara, DKI Jakarta 14470, Indonesia (ID)

(72) Nama Pendesain :
rudy jayali, ID

(74) Nama dan Alamat Konsultan Desain Industri :

(54) Judul Desain Industri : wadah makanan STR-S

(57) Klaim :
Bentuk, Konfigurasi



Tampak Perspektif



Tampak Atas

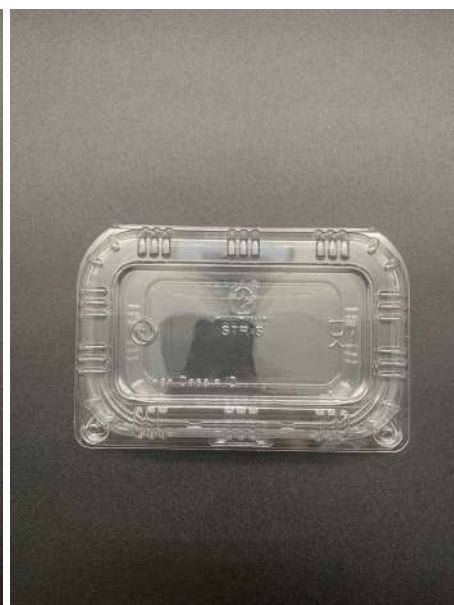

Tampak Bawah



Tampak Depan



Tampak Belakang



Tampak Samping

(19) ID

(51) Klasifikasi Locarno : 06-06

(21) No. Permohonan DI : A00202403033

(22) Tanggal Penerimaan Permohonan DI :
10 Juli 2024

(30) Data Prioritas :
(31) Nomor (32) Tanggal (33) Negara

(43) Tanggal Pengumuman DI :
11 Maret 2025

(71) Nama dan Alamat Pemohon Desain Industri:
PT. WAHANA LENTERA RAYA
Jalan Raya Legundi No. 99 Krikilan, Driyorejo, Kab.
Gresik, Jawa Timur 61177, Indonesia (ID)

(72) Nama Pendesain :
MUHAMMAD FARIZ KUSUMA, ID

(74) Nama dan Alamat Konsultan Desain Industri :
Marta Yudha Syahwalul
Jl. Makom Raya No. 54 Jatikramat Kota Bekasi

(54) Judul Desain Industri :
MOTIF GRAFIS PINTU LEMARI BESI FORTE SL 121 D

(57) Klaim :
Komposisi Garis, Komposisi Warna

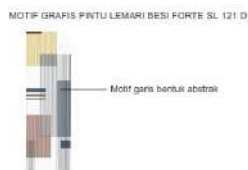

Tampak Perspektif



Tampak Atas



Tampak Bawah

MOTIF GRAFIS PINTU LEMARI BESI FORTE SL 121 D

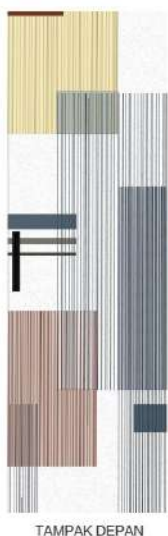

Tampak Depan

Tampak Belakang



Tampak Samping

(19) ID

(51) Klasifikasi Locarno : 07-04

(21) No. Permohonan DI : A00202405376

(22) Tanggal Penerimaan Permohonan DI :
11 Oktober 2024

(30) Data Prioritas :
(31) Nomor (32) Tanggal (33) Negara

(43) Tanggal Pengumuman DI :
11 Maret 2025

(71) Nama dan Alamat Pemohon Desain Industri:
PT KJL PLASTIC INDONESIA
Pergudangan Surya Balaraja Blok B 12 Sentul Jaya,
Balaraja, Kab. Tangerang, Banten 15610, Indonesia (ID)

(72) Nama Pendesain :
Patrick Christianto Kurniawan, ID

(74) Nama dan Alamat Konsultan Desain Industri :

(54) Judul Desain Industri : Sedotan Ramah Lingkungan Oxo Biodegradable Goldenstraw

(57) Klaim :
Bentuk, Konfigurasi, Komposisi Garis, Komposisi Warna



Tampak Perspektif

Tampak Atas

Tampak Bawah

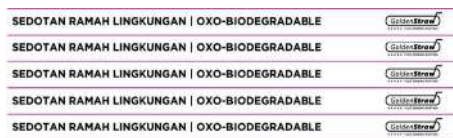

Tampak Depan

Tampak Belakang

Tampak Samping

(19) ID

(51) Klasifikasi Locarno : 23-01

(21) No. Permohonan DI : A00202406469

(22) Tanggal Penerimaan Permohonan DI :
20 November 2024

(30) Data Prioritas :
(31) Nomor (32) Tanggal (33) Negara

(43) Tanggal Pengumuman DI :
11 Maret 2025

(71) Nama dan Alamat Pemohon Desain Industri:
ADI NURRAFIE BIN SAPIEH
NO 66 JALAN FLORA 1/6 TAMAN PULAI FLORA 81300
SKUDAI JOHOR, Malaysia (MY)

(72) Nama Pendesain :
ADI NURRAFIE BIN SAPIEH,MY

(74) Nama dan Alamat Konsultan Desain Industri :
Emirsyah Dinar
Gedung Graha Pratama Lantai 15 Jalan MT. Haryono
Kavling 15

(54) Judul Desain Industri : GENERATOR HHO

(57) Klaim :
Bentuk,Konfigurasi



Tampak Perspektif

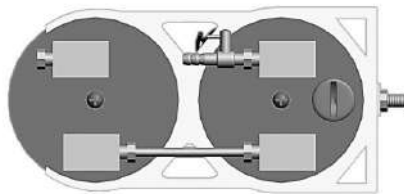

Tampak Atas

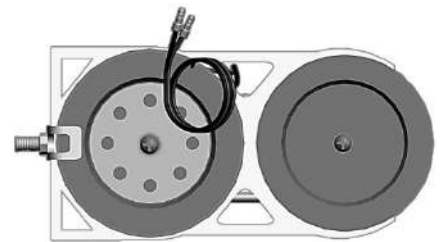

Tampak Bawah



Tampak Depan



Tampak Belakang



Tampak Samping

(19) ID

(51) Klasifikasi Locarno : 14-03

(21) No. Permohonan DI : A00202406589

(22) Tanggal Penerimaan Permohonan DI :
24 November 2024

(30) Data Prioritas :

(31) Nomor (32) Tanggal (33) Negara
202430311085.X 24 Mei 2024 China (CN)

(43) Tanggal Pengumuman DI :
11 Maret 2025

(71) Nama dan Alamat Pemohon Desain Industri:
HUAWEI TECHNOLOGIES CO., LTD.
Huawei Administration Building, Bantian, Longgang
District, Shenzhen, Guangdong 518129, China, China (CN)

(72) Nama Pendesain :
WAN, Yang,CN CLERC, Bertrand ,FR
XU, Xiangyi,CN XU, Haosen,CN

(74) Nama dan Alamat Konsultan Desain Industri :
Belinda Rosalina
Gandaria 8, Lantai 3 Unit D Jalan Sultan Iskandar Muda
(Arteri Pondok Indah), Jakarta Selatan 12240

(54) Judul Desain Industri : TELEPON GENGAM

(57) Klaim :
Bentuk

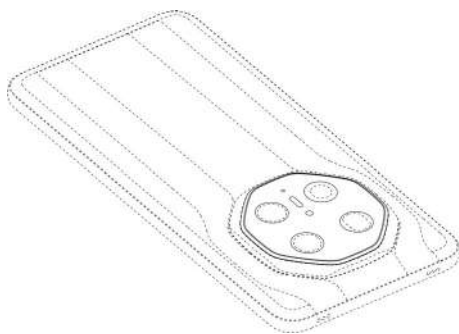

Tampak Perspektif



Tampak Atas

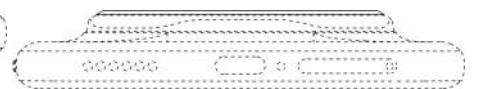

Tampak Bawah

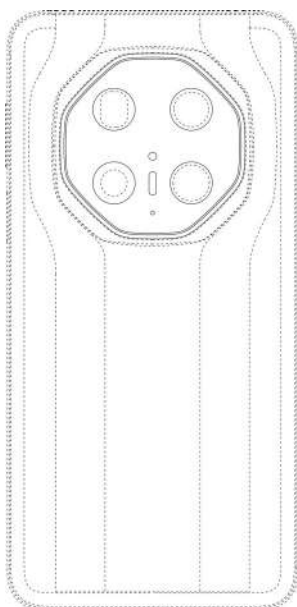

Tampak Depan

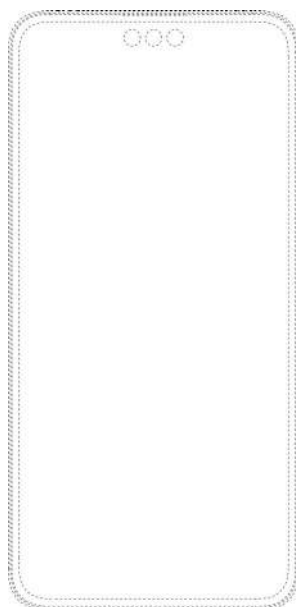

Tampak Belakang



Tampak Samping

(19) ID

(51) Klasifikasi Locarno : 14-03

(21) No. Permohonan DI : A00202406591

(22) Tanggal Penerimaan Permohonan DI :
24 November 2024

(30) Data Prioritas :

(31) Nomor (32) Tanggal (33) Negara
202430311085.X 24 Mei 2024 China (CN)

(43) Tanggal Pengumuman DI :
11 Maret 2025

(71) Nama dan Alamat Pemohon Desain Industri:
HUAWEI TECHNOLOGIES CO., LTD.
Huawei Administration Building, Bantian, Longgang
District, Shenzhen, Guangdong 518129, China, China (CN)

(72) Nama Pendesain :
WAN, Yang,CN CLERC, Bertrand ,FR
XU, Xiangyi,CN XU, Haosen,CN

(74) Nama dan Alamat Konsultan Desain Industri :
Belinda Rosalina
Gandaria 8, Lantai 3 Unit D Jalan Sultan Iskandar Muda
(Arteri Pondok Indah), Jakarta Selatan 12240

(54) Judul Desain Industri : TELEPON GENGAM

(57) Klaim :
Bentuk

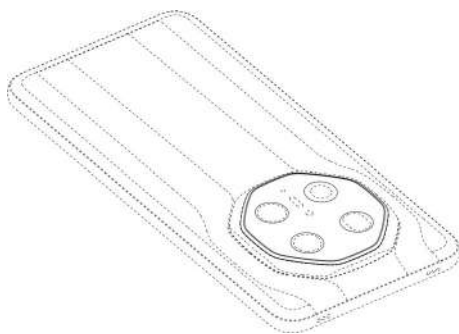

Tampak Perspektif



Tampak Atas

Tampak Bawah

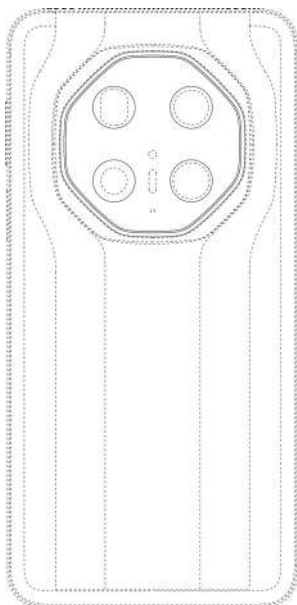

Tampak Depan

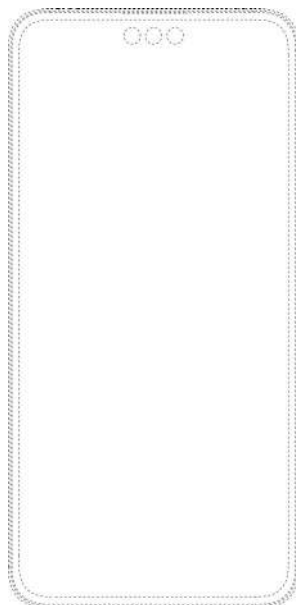

Tampak Belakang

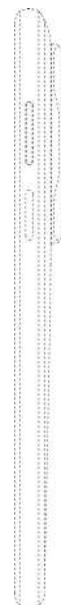

Tampak Samping

(19) ID

(51) Klasifikasi Locarno : 14-03

(21) No. Permohonan DI : A00202406590

(22) Tanggal Penerimaan Permohonan DI :
24 November 2024

(30) Data Prioritas :

(31) Nomor (32) Tanggal (33) Negara
202430311085.X 24 Mei 2024 China (CN)

(43) Tanggal Pengumuman DI :
11 Maret 2025

(71) Nama dan Alamat Pemohon Desain Industri:
HUAWEI TECHNOLOGIES CO., LTD.
Huawei Administration Building, Bantian, Longgang
District, Shenzhen, Guangdong 518129, China, China (CN)

(72) Nama Pendesain :
WAN, Yang,CN CLERC, Bertrand ,FR
XU, Xiangyi,CN XU, Haosen,CN

(74) Nama dan Alamat Konsultan Desain Industri :
Belinda Rosalina
Gandaria 8, Lantai 3 Unit D Jalan Sultan Iskandar Muda
(Arteri Pondok Indah), Jakarta Selatan 12240

(54) Judul Desain Industri : TELEPON GENGAM

(57) Klaim :
Bentuk

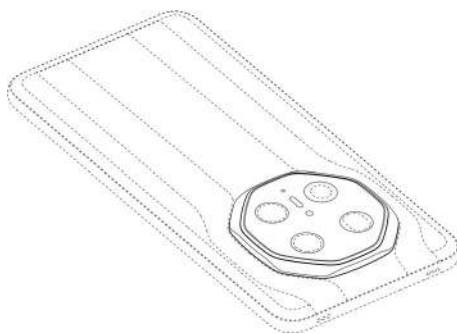

Tampak Perspektif



Tampak Atas

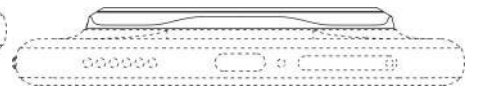

Tampak Bawah

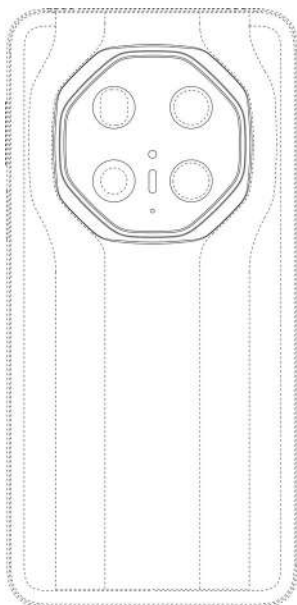

Tampak Depan

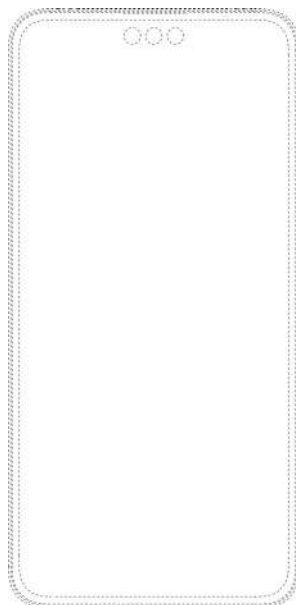

Tampak Belakang

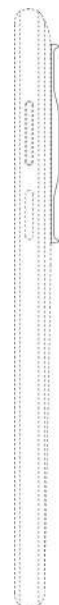

Tampak Samping

(19) ID

(51) Klasifikasi Locarno : 14-03

(21) No. Permohonan DI : A00202406592

(22) Tanggal Penerimaan Permohonan DI :
24 November 2024

(30) Data Prioritas :

(31) Nomor (32) Tanggal (33) Negara
202430311085.X 24 Mei 2024 China (CN)

(43) Tanggal Pengumuman DI :
11 Maret 2025

(71) Nama dan Alamat Pemohon Desain Industri:
HUAWEI TECHNOLOGIES CO., LTD.
Huawei Administration Building, Bantian, Longgang
District, Shenzhen, Guangdong 518129, China, China (CN)

(72) Nama Pendesain :
WAN, Yang,CN CLERC, Bertrand ,FR
XU, Xiangyi,CN XU, Haosen,CN

(74) Nama dan Alamat Konsultan Desain Industri :
Belinda Rosalina
Gandaria 8, Lantai 3 Unit D Jalan Sultan Iskandar Muda
(Arteri Pondok Indah), Jakarta Selatan 12240

(54) Judul Desain Industri : TELEPON GENGAM

(57) Klaim :
Bentuk

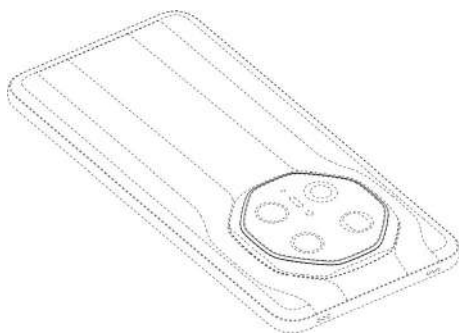

Tampak Perspektif



Tampak Atas

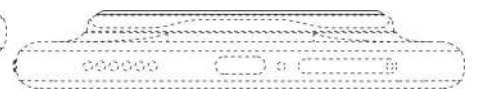

Tampak Bawah

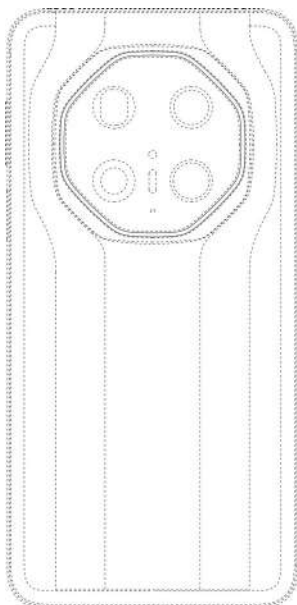

Tampak Depan

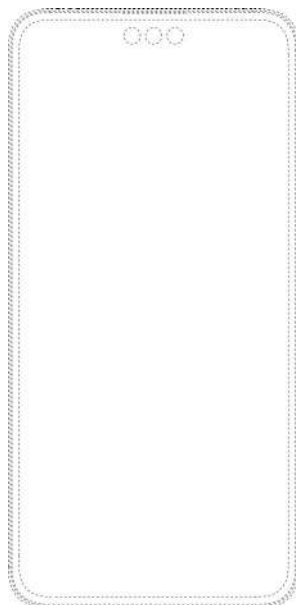

Tampak Belakang



Tampak Samping

(19) ID

(51) Klasifikasi Locarno : 26-06

(21) No. Permohonan DI : A00202407422

(22) Tanggal Penerimaan Permohonan DI :
16 Desember 2024

(30) Data Prioritas :

(31) Nomor (32) Tanggal (33) Negara
2024303810081 20 Juni 2024 China (CN)

(43) Tanggal Pengumuman DI :
11 Maret 2025

(71) Nama dan Alamat Pemohon Desain Industri:
DONGFENG COMMERCIAL VEHICLE COMPANY
LIMITED
No. 2 Checheng Road, Zhangwan District, Shiyan City,
Hubei, 442001, China (CN)

(72) Nama Pendesain :

SU, Junqi,CN MENG, Shuai,CN SHAO,
Yangchun,CN WANG, Chenyang ,CN WANG,
Qingyong,CN WANG, Zhengjie,CN XIE,
Zhaobai,CN

(74) Nama dan Alamat Konsultan Desain Industri :

Marodin Sijabat
Adastra An Intellectual Property Firm Epi Walk Building 3
rd Floor Jl. HR Rasuna Said No. 306, Rt 2/Rw 5 Karet
Kuningan Setia Budi

(54) Judul Desain Industri : LAMPU DEPAN UNTUK KENDARAAN

(57) Klaim :
Bentuk,Konfigurasi

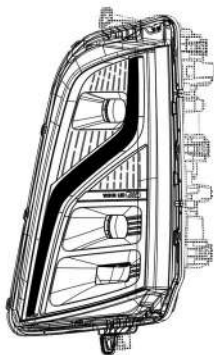

Tampak Perspektif

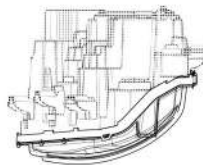

Tampak Atas

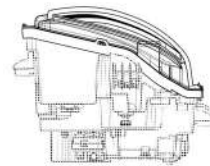

Tampak Bawah

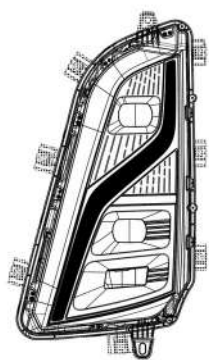

Tampak Depan

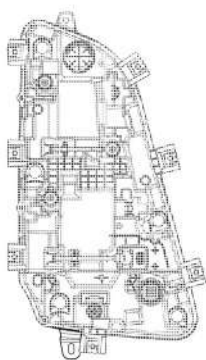

Tampak Belakang

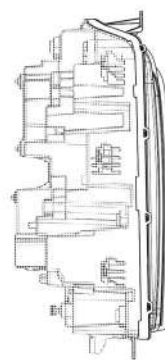

Tampak Samping

(19) ID

(51) Klasifikasi Locarno : 12-16

(21) No. Permohonan DI : A00202407421

(22) Tanggal Penerimaan Permohonan DI :
16 Desember 2024

(30) Data Prioritas :

(31) Nomor (32) Tanggal (33) Negara
2024303809652 20 Juni 2024 China (CN)

(43) Tanggal Pengumuman DI :
11 Maret 2025

(71) Nama dan Alamat Pemohon Desain Industri:
DONGFENG COMMERCIAL VEHICLE COMPANY
LIMITED
No. 2 Checheng Road, Zhangwan District, Shiyan City,
Hubei, 442001, China (CN)

(72) Nama Pendesain :

WANG, Zhengjie,CN YANG, He,CN SUN,
Junjie,CN ZHAO, Yao,CN DENG, Mengshi ,CN
TAN, Chuan,CN XU, Feifan,CN

(74) Nama dan Alamat Konsultan Desain Industri :

Marodin Sijabat
Adastra An Intellectual Property Firm Epi Walk Building 3
rd Floor Jl. HR Rasuna Said No. 306, Rt 2/Rw 5 Karet
Kuningan Setia Budi

(54) Judul Desain Industri : BEMPER UNTUK KENDARAAN

(57) Klaim :
Bentuk,Konfigurasi

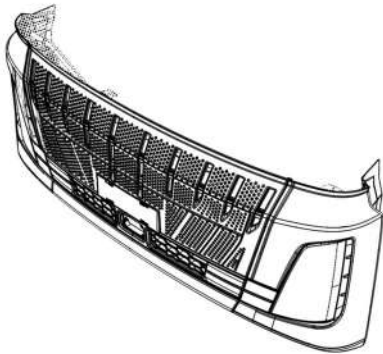

Tampak Perspektif



Tampak Atas



Tampak Bawah

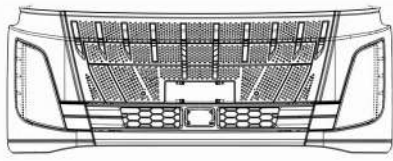

Tampak Depan

Tampak Belakang



Tampak Samping

(19) ID

(51) Klasifikasi Locarno : 12-08

(21) No. Permohonan DI : A00202407420

(22) Tanggal Penerimaan Permohonan DI :
16 Desember 2024

(30) Data Prioritas :

(31) Nomor (32) Tanggal (33) Negara
2024307041789 07 November 2024 China (CN)

(43) Tanggal Pengumuman DI :
11 Maret 2025

(71) Nama dan Alamat Pemohon Desain Industri:
Zhejiang Qianjiang Motorcycle Co., Ltd.
Economic Development Zone, Wenling, Taizhou City,
Zhejiang, China (CN)

(72) Nama Pendesain :
LIU Fengxian,CN

(74) Nama dan Alamat Konsultan Desain Industri :
Marodin Sijabat
Adastra An Intellectual Property Firm Epi Walk Building 3
rd Floor Jl. HR Rasuna Said No. 306, Rt 2/Rw 5 Karet
Kuningan Setia Budi

(54) Judul Desain Industri : Kendaraan Listrik

(57) Klaim :
Bentuk,Konfigurasi



Tampak Perspektif



Tampak Atas

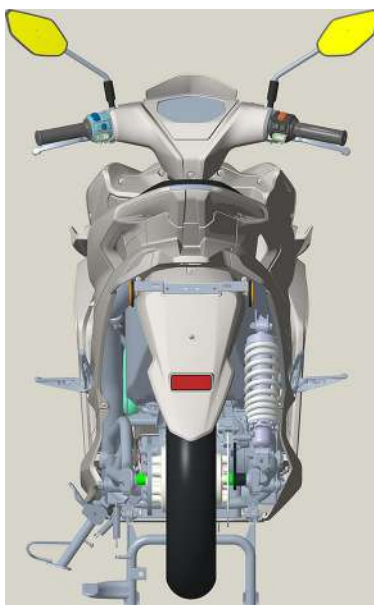
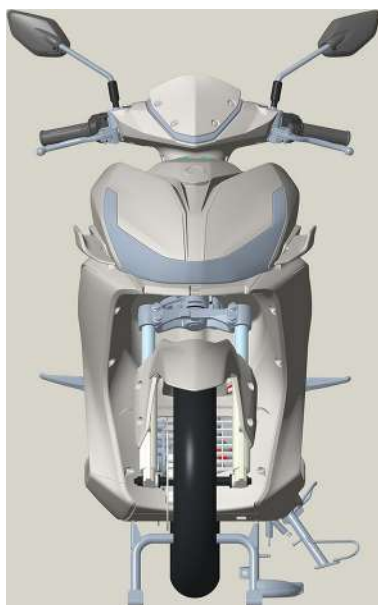

Tampak Bawah



Tampak Depan

Tampak Belakang

Tampak Samping

(19) ID

(51) Klasifikasi Locarno : 19-08

(21) No. Permohonan DI : A00202407477

(22) Tanggal Penerimaan Permohonan DI :
17 Desember 2024

(30) Data Prioritas :
(31) Nomor (32) Tanggal (33) Negara

(43) Tanggal Pengumuman DI :
11 Maret 2025

(71) Nama dan Alamat Pemohon Desain Industri:
LPPM Universitas Negeri Medan
Jl. Willem Iskandar Pasar V - Kotak Pos No. 1589 Medan
Sidorejo Hilir, Medan Tembung, Kota Medan, Sumatera Utara
20221, Indonesia (ID)

(72) Nama Pendesain :
Ani Sutiani, ID Jamalum Purba, ID Dewi
Wulandari, ID Rahmatsyah, ID Mutiara
Agustina Nst, ID Ricky Andi Syahputra, ID
Nanda Pratiwi, ID Rahmad H. Gultom, ID

(74) Nama dan Alamat Konsultan Desain Industri :

(54) Judul Desain Industri : LABEL KEMASAN AIR REBUS SIAP MINUM

(57) Klaim :
Komposisi Garis, Komposisi Warna



Tampak Perspektif

Tampak Atas

Tampak Bawah

Tampak Depan

Tampak Belakang

Tampak Samping

(19) ID

(51) Klasifikasi Locarno : 19-08

(21) No. Permohonan DI : A00202407914

(22) Tanggal Penerimaan Permohonan DI :
30 Desember 2024

(30) Data Prioritas :
(31) Nomor (32) Tanggal (33) Negara

(43) Tanggal Pengumuman DI :
11 Maret 2025

(71) Nama dan Alamat Pemohon Desain Industri:
PT. ALTUSNUSA MANDIRI
Jl. Pintu Kecil I No. 25 - 27, Roa Malaka, Tambora, Kota
Adm. Jakarta Barat, DKI Jakarta -, Indonesia (ID)

(72) Nama Pendesain :
BUDI SETIAWAN LIMAN, ID

(74) Nama dan Alamat Konsultan Desain Industri :
Ang Jason , SE
Jl. Angke Jaya 7 no 22, rt 12 rw 5

(54) Judul Desain Industri : TUTUP SPIDOL GERIGI

(57) Klaim :
Komposisi Garis, Bentuk

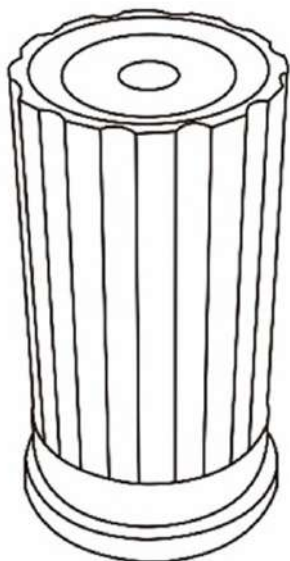

Tampak Perspektif

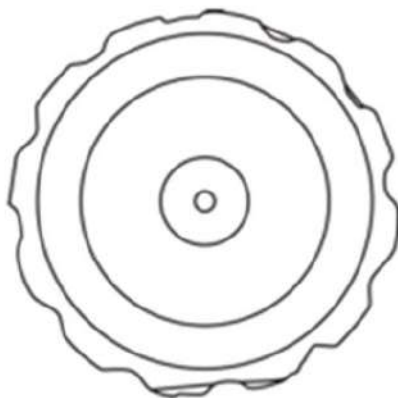

Tampak Atas

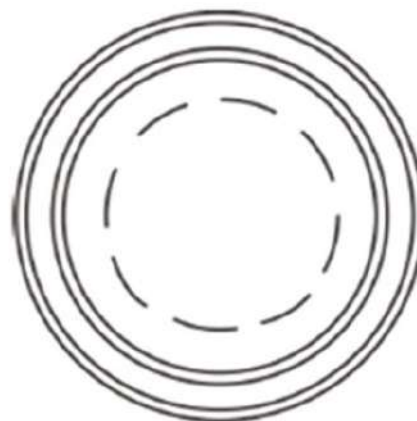

Tampak Bawah

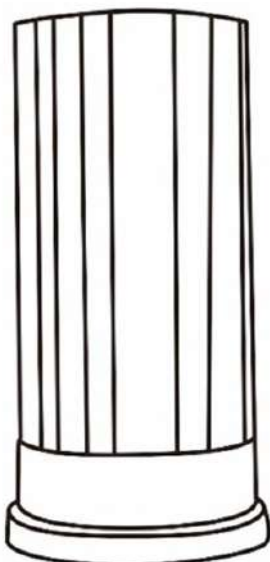

Tampak Depan

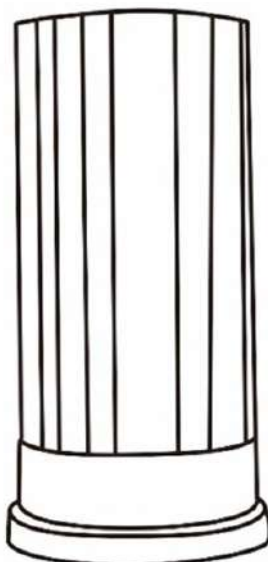

Tampak Belakang

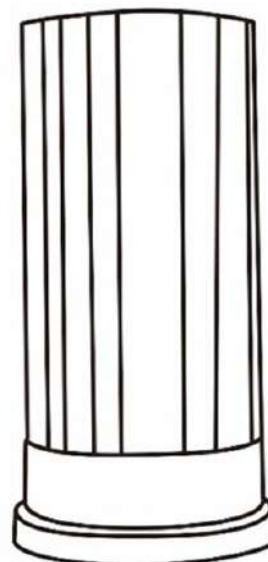

Tampak Samping

(19) ID

(51) Klasifikasi Locarno : 19-08

(21) No. Permohonan DI : A00202407915

(22) Tanggal Penerimaan Permohonan DI :
30 Desember 2024

(30) Data Prioritas :
(31) Nomor (32) Tanggal (33) Negara

(43) Tanggal Pengumuman DI :
11 Maret 2025

(71) Nama dan Alamat Pemohon Desain Industri:
PT. ALTUSNUSA MANDIRI
Jl. Pintu Kecil I No. 25 - 27, Roa Malaka, Tambora,
Jakarta Barat Roa Malaka, Tambora, Kota Adm. Jakarta
Barat, DKI Jakarta -, Indonesia (ID)

(72) Nama Pendesain :
BUDI SETIAWAN LIMAN, ID

(74) Nama dan Alamat Konsultan Desain Industri :
Ang Jason ,SE
Jl. Angke Jaya 7 no 22

(54) Judul Desain Industri : TUTUP SPIDOL PLUS

(57) Klaim :
Bentuk, Komposisi Garis

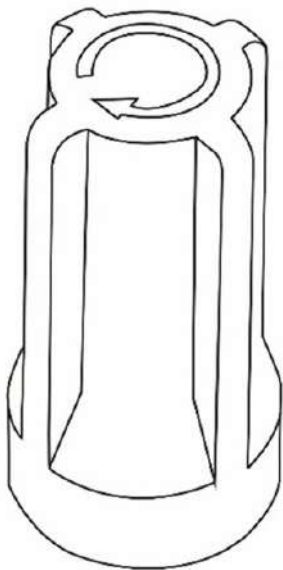

Tampak Perspektif



Tampak Atas

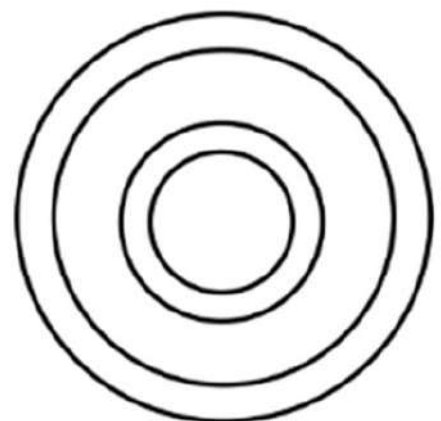

Tampak Bawah

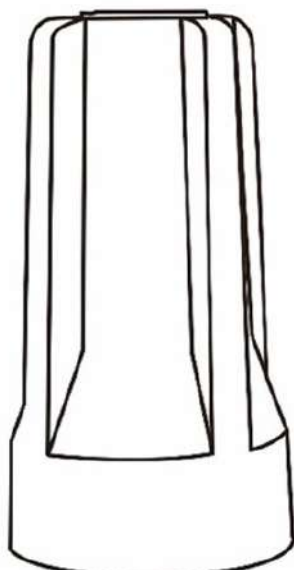

Tampak Depan



Tampak Belakang



Tampak Samping

(19) ID

(51) Klasifikasi Locarno : 19-08

(21) No. Permohonan DI : A00202407912

(22) Tanggal Penerimaan Permohonan DI :
30 Desember 2024

(30) Data Prioritas :
(31) Nomor (32) Tanggal (33) Negara

(43) Tanggal Pengumuman DI :
11 Maret 2025

(71) Nama dan Alamat Pemohon Desain Industri:
PT. ALTUSNUSA MANDIRI
Jl. Pintu Kecil I No. 25 - 27, Roa Malaka, Tambora, Kota
Adm. Jakarta Barat, DKI Jakarta -, Indonesia (ID)

(72) Nama Pendesain :
BUDI SETIAWAN LIMAN, ID

(74) Nama dan Alamat Konsultan Desain Industri :
Ang Jason, SE
Jl. Angke Jaya 7 no 22

(54) Judul Desain Industri : TUTUP SPIDOL PLUS GERIGI

(57) Klaim :
Bentuk, Komposisi Garis

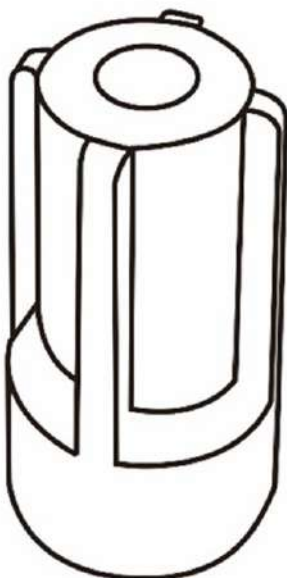

Tampak Perspektif

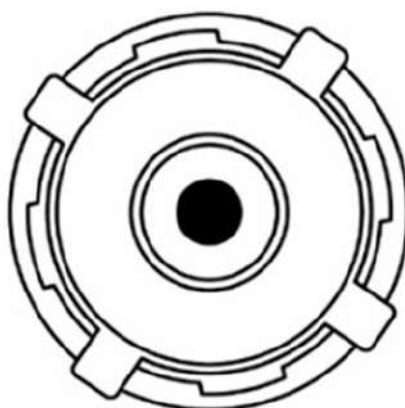

Tampak Atas

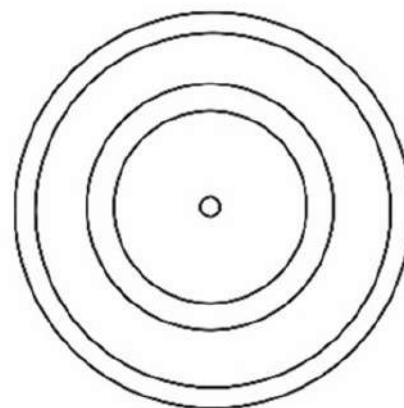

Tampak Bawah



Tampak Depan



Tampak Belakang



Tampak Samping

(19) ID

(51) Klasifikasi Locarno : 19-08

(21) No. Permohonan DI : A00202407913

(22) Tanggal Penerimaan Permohonan DI :
30 Desember 2024

(30) Data Prioritas :
(31) Nomor (32) Tanggal (33) Negara

(43) Tanggal Pengumuman DI :
11 Maret 2025

(71) Nama dan Alamat Pemohon Desain Industri:
PT. ALTUSNUSA MANDIRI
Jl. Pintu Kecil I No. 25 - 27, Roa Malaka, Tambora, Kota
Adm. Jakarta Barat, DKI Jakarta -, Indonesia (ID)

(72) Nama Pendesain :
BUDI SETIAWAN LIMAN, ID

(74) Nama dan Alamat Konsultan Desain Industri :
Ang Jason ,SE
Jl. Angke Jaya 7 no 22

(54) Judul Desain Industri : SPIDOL

(57) Klaim :
Bentuk, Komposisi Garis

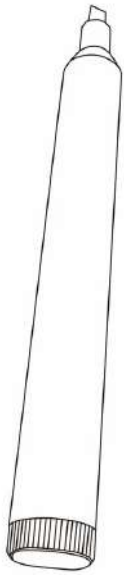

Tampak Perspektif

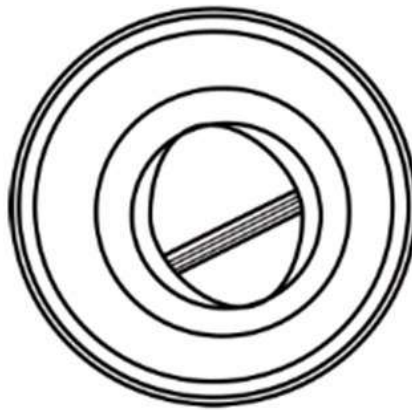

Tampak Atas

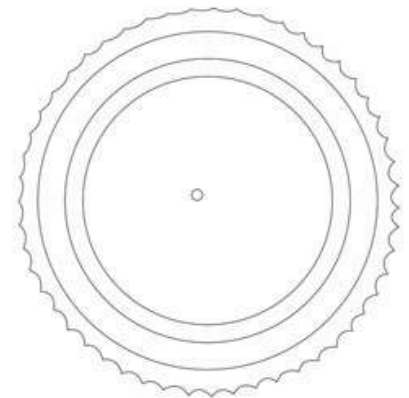

Tampak Bawah



Tampak Depan



Tampak Belakang



Tampak Samping

(19) ID

(51) Klasifikasi Locarno : 15-04

(21) No. Permohonan DI : A00202500084

(22) Tanggal Penerimaan Permohonan DI :
08 Januari 2025

(30) Data Prioritas :

(31) Nomor	(32) Tanggal	(33) Negara
29/951,159	08 Juli 2024	United States of America (US)

(43) Tanggal Pengumuman DI :
11 Maret 2025

(71) Nama dan Alamat Pemohon Desain Industri:
CATERPILLAR INC.
100 NE Adams Street Peoria, IL 61629-9510, United States of America (US)

(72) Nama Pendesain :
Corey M. WELLS,US

(74) Nama dan Alamat Konsultan Desain Industri :
Ludiyanto
Jalan Hayam Wuruk No. 3 i & j Jakarta Pusat

(54) Judul Desain Industri : BAGIAN UJUNG PADA MESIN Pengeruk Tanah

(57) Klaim :
Konfigurasi

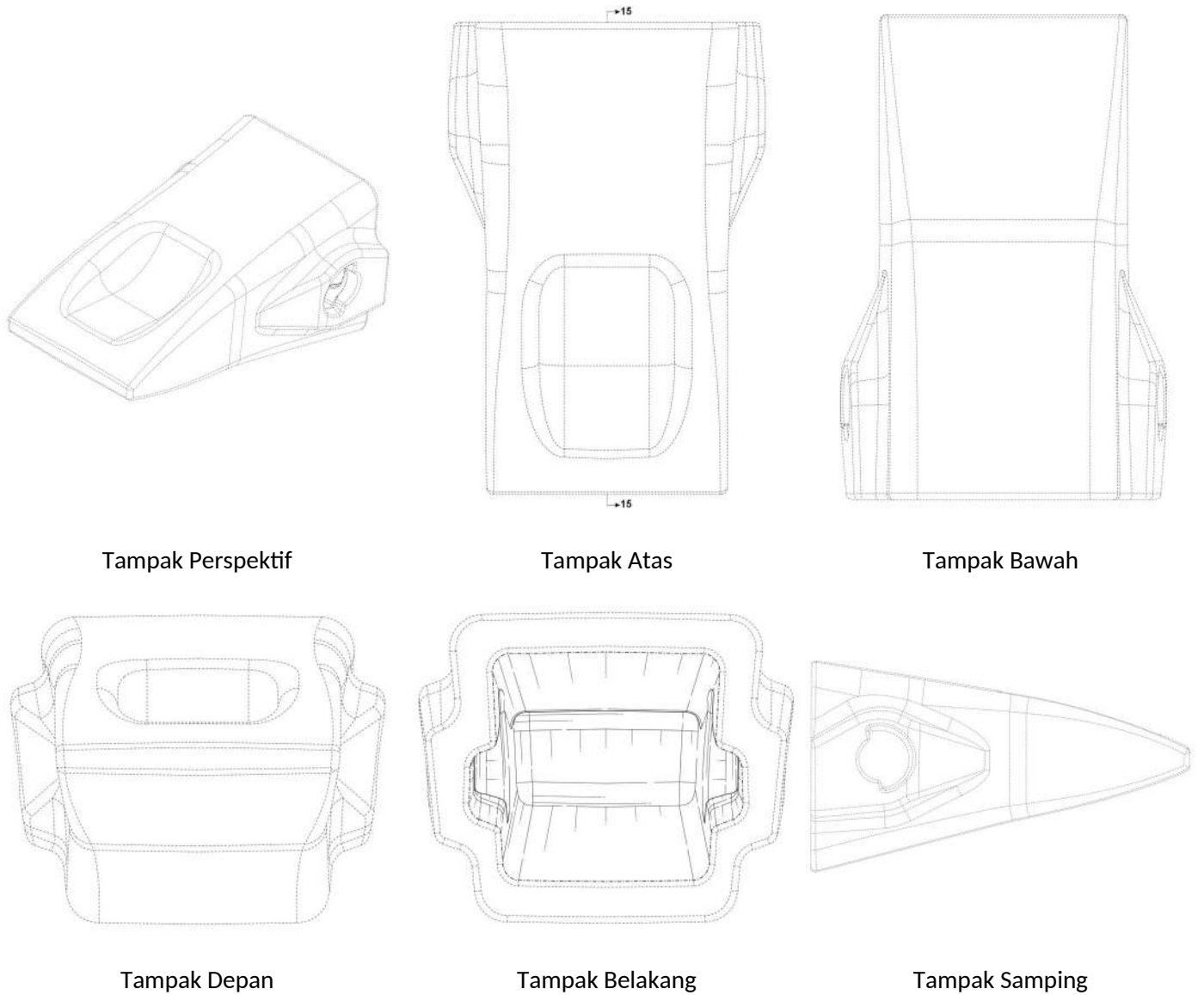

(19) ID

(51) Klasifikasi Locarno : 04-02

(21) No. Permohonan DI : A00202500114

(22) Tanggal Penerimaan Permohonan DI :
09 Januari 2025

(30) Data Prioritas :

(31) Nomor (32) Tanggal (33) Negara
DM/242164 10 Juli 2024 WIPO (WO)

(43) Tanggal Pengumuman DI :
11 Maret 2025

(71) Nama dan Alamat Pemohon Desain Industri:
Orkla Health AS
Postboks 423 Skøyen, 0213 Oslo, Norway (NO)

(72) Nama Pendesain :

Eva Tøftum,NO Natalia Soledad Ikebara,AR
Paolo Camerin,IT

(74) Nama dan Alamat Konsultan Desain Industri :

Emirsyah Dinar
Gedung Graha Pratama Lantai 15 Jalan MT. Haryono
Kavling 15

(54) Judul Desain Industri : BAGIAN SIKAT UNTUK SIKAT GIGI ELEKTRIK

(57) Klaim :
Bentuk,Konfigurasi



Tampak Perspektif



Tampak Atas



Tampak Bawah



Tampak Depan



Tampak Belakang



Tampak Samping

(19) ID

(51) Klasifikasi Locarno : 04-02

(21) No. Permohonan DI : A00202500115

(22) Tanggal Penerimaan Permohonan DI :
09 Januari 2025

(30) Data Prioritas :

(31) Nomor (32) Tanggal (33) Negara
DM/242164 10 Juli 2024 WIPO (WO)

(43) Tanggal Pengumuman DI :
11 Maret 2025

(71) Nama dan Alamat Pemohon Desain Industri:
Orkla Health AS
Postboks 423 Skøyen, 0213 Oslo, Norway (NO)

(72) Nama Pendesain :

Eva Tøftum,NO Natalia Soledad Ikebara,AR
Paolo Camerin,IT

(74) Nama dan Alamat Konsultan Desain Industri :

Emirsyah Dinar
Gedung Graha Pratama Lantai 15 Jalan MT. Haryono
Kavling 15

(54) Judul Desain Industri : BAGIAN SIKAT UNTUK SIKAT GIGI ELEKTRIK

(57) Klaim :
Bentuk,Konfigurasi



Tampak Perspektif



Tampak Atas



Tampak Bawah



Tampak Depan



Tampak Belakang



Tampak Samping

(19) ID

(51) Klasifikasi Locarno : 28-03

(21) No. Permohonan DI : A00202500119

(22) Tanggal Penerimaan Permohonan DI :
09 Januari 2025

(30) Data Prioritas :

(31) Nomor (32) Tanggal (33) Negara
DM/242179 10 Juli 2024 WIPO (WO)

(43) Tanggal Pengumuman DI :
11 Maret 2025

(71) Nama dan Alamat Pemohon Desain Industri:
Orkla Health AS
Postboks 423 Skøyen, 0213 Oslo, Norway (NO)

(72) Nama Pendesain :

Eva Tøftum,NO Natalia Soledad Ikebara,AR
Paolo Camerin,IT

(74) Nama dan Alamat Konsultan Desain Industri :

Emirsyah Dinar
Gedung Graha Pratama Lantai 15 Jalan MT. Haryono
Kavling 15

(54) Judul Desain Industri : SIKAT GIGI ELEKTRIK

(57) Klaim :
Bentuk,Konfigurasi



Tampak Perspektif



Tampak Atas



Tampak Bawah



Tampak Depan



Tampak Belakang



Tampak Samping

(19) ID

(51) Klasifikasi Locarno : 28-03

(21) No. Permohonan DI : A00202500120

(22) Tanggal Penerimaan Permohonan DI :
09 Januari 2025

(30) Data Prioritas :

(31) Nomor (32) Tanggal (33) Negara
DM/242179 10 Juli 2024 WIPO (WO)

(43) Tanggal Pengumuman DI :
11 Maret 2025

(71) Nama dan Alamat Pemohon Desain Industri:
Orkla Health AS
Postboks 423 Skøyen, 0213 Oslo, Norway (NO)

(72) Nama Pendesain :

Eva Tøftum,NO Natalia Soledad Ikebara,AR
Paolo Camerin,IT

(74) Nama dan Alamat Konsultan Desain Industri :

Emirsyah Dinar
Gedung Graha Pratama Lantai 15 Jalan MT. Haryono
Kavling 15

(54) Judul Desain Industri : SIKAT GIGI ELEKTRIK DENGAN PENGISI DAYA DAN KABEL PENGISI DAYA YANG TERHUBUNG

(57) Klaim :
Bentuk,Konfigurasi



Tampak Perspektif

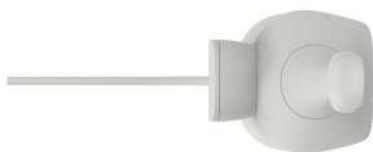

Tampak Atas



Tampak Bawah



Tampak Depan



Tampak Belakang



Tampak Samping

(19) ID

(51) Klasifikasi Locarno : 28-03

(21) No. Permohonan DI : A00202500121

(22) Tanggal Penerimaan Permohonan DI :
09 Januari 2025

(30) Data Prioritas :

(31) Nomor (32) Tanggal (33) Negara
DM/242179 10 Juli 2024 WIPO (WO)

(43) Tanggal Pengumuman DI :
11 Maret 2025

(71) Nama dan Alamat Pemohon Desain Industri:
Orkla Health AS
Postboks 423 Skøyen, 0213 Oslo, Norway (NO)

(72) Nama Pendesain :

Eva Tøftum,NO Natalia Soledad Ikebara,AR
Paolo Camerin,IT

(74) Nama dan Alamat Konsultan Desain Industri :

Emirsyah Dinar
Gedung Graha Pratama Lantai 15 Jalan MT. Haryono
Kavling 15

(54) Judul Desain Industri : SIKAT GIGI ELEKTRIK

(57) Klaim :
Bentuk,Konfigurasi



Tampak Perspektif



Tampak Atas



Tampak Bawah



Tampak Depan



Tampak Belakang



Tampak Samping

(19) ID

(51) Klasifikasi Locarno : 08-03

(21) No. Permohonan DI : A00202500436

(22) Tanggal Penerimaan Permohonan DI :
23 Januari 2025

(30) Data Prioritas :
(31) Nomor (32) Tanggal (33) Negara

(43) Tanggal Pengumuman DI :
11 Maret 2025

(71) Nama dan Alamat Pemohon Desain Industri:
SHAOXIN WU
PERGUDANGAN KAMAL BISNIS CENTER (KBC) JL.
KAMAL MUARA NO. 2A Kamal Muara, Penjaringan, Kota
Adm. Jakarta Utara, DKI Jakarta 14470, Indonesia (ID)

(72) Nama Pendesain :
SHAOXIN WU,CN

(74) Nama dan Alamat Konsultan Desain Industri :
Anny Susanto
Pamerindo Paten Komplek Green Ville Maisonette blok
FB 10 Jl. Tanjung Duren Raya, Duri Kepa

(54) Judul Desain Industri : PISAU

(57) Klaim :
Bentuk,Konfigurasi,Komposisi Garis,Komposisi Warna



Tampak Perspektif

Tampak Atas

Tampak Bawah



Tampak Depan

Tampak Belakang

Tampak Samping

(19) ID

(51) Klasifikasi Locarno : 01-01

(21) No. Permohonan DI : A00202500479

(22) Tanggal Penerimaan Permohonan DI :
23 Januari 2025

(30) Data Prioritas :

(31) Nomor	(32) Tanggal	(33) Negara
015067503-0003	25 Juli 2024	EUIPO
		(EM)#DELIMETE
		RPRIOR#015070
		391-0003

(43) Tanggal Pengumuman DI :
11 Maret 2025

(71) Nama dan Alamat Pemohon Desain Industri:
Unilever IP Holdings B.V.
Weena 455, 3013 AL Rotterdam, Netherlands (NL)

(72) Nama Pendesain :
James GILES,GB

(74) Nama dan Alamat Konsultan Desain Industri :
Inda Citraninda Noerhadi
Biro Oktroi Roosseno Kantor Taman A-9 Unit C1 & C2
Jalan DR. Ide Anak Agung Gde Agung

(54) Judul Desain Industri :
Produk Es Krim Kemasan

(57) Klaim :
Konfigurasi, Komposisi Warna

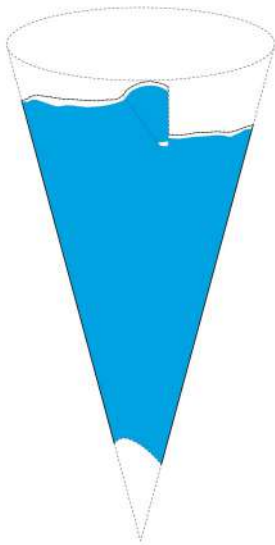

Tampak Perspektif

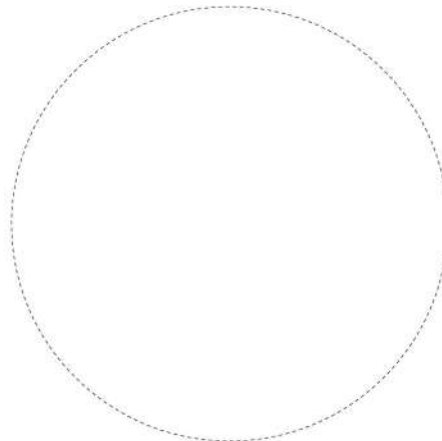
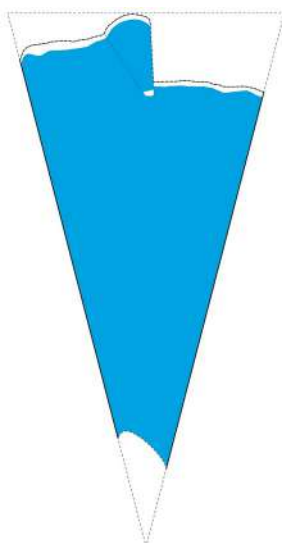

Tampak Atas

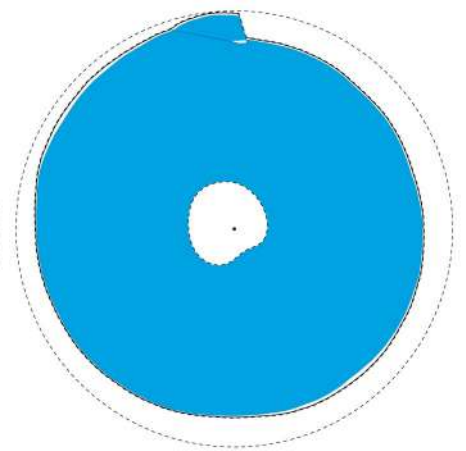
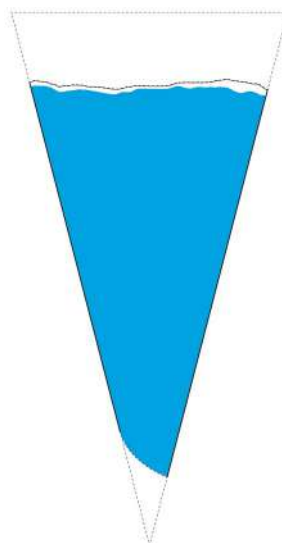

Tampak Bawah

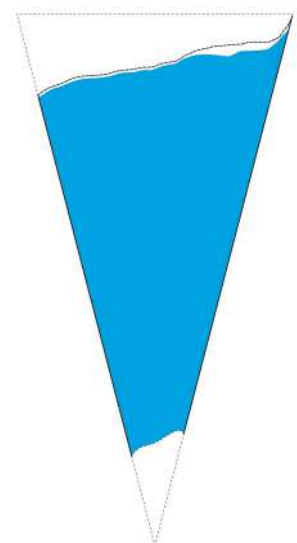

Tampak Depan

Tampak Belakang

Tampak Samping

(19) ID

(51) Klasifikasi Locarno : 01-01

(21) No. Permohonan DI : A00202500482

(22) Tanggal Penerimaan Permohonan DI :
23 Januari 2025

(30) Data Prioritas :

(31) Nomor (32) Tanggal (33) Negara
EUIPO
(EM)#DELIMETE
RPRIOR#015070
391-0001
015067503-0001 25 Juli 2024

(43) Tanggal Pengumuman DI :
11 Maret 2025

(71) Nama dan Alamat Pemohon Desain Industri:
Unilever IP Holdings B.V.
Weena 455, 3013 AL Rotterdam, Netherlands (NL)

(72) Nama Pendesain :
James GILES,GB

(74) Nama dan Alamat Konsultan Desain Industri :
Inda Citraninda Noerhadi
Biro Oktroi Roosseno Kantor Taman A-9 Unit C1 & C2
Jalan DR. Ide Anak Agung Gde Agung

(54) Judul Desain Industri :
Produk Es Krim Kemasan

(57) Klaim :
Konfigurasi, Komposisi Warna

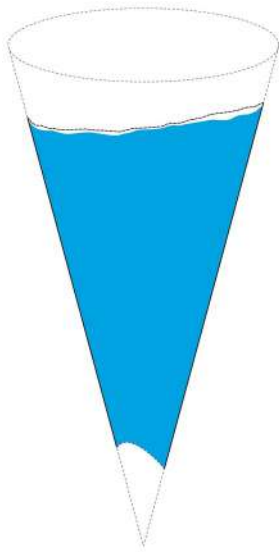

Tampak Perspektif

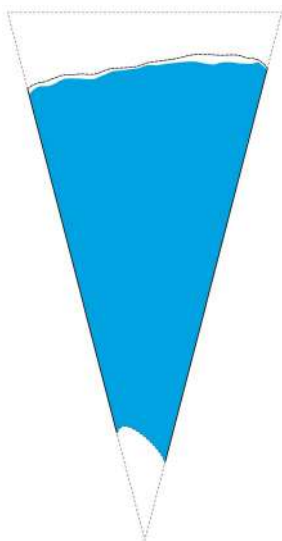

Tampak Atas

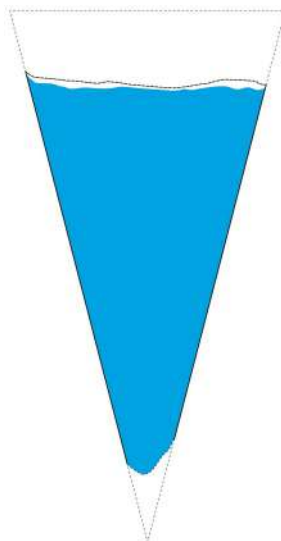

Tampak Bawah

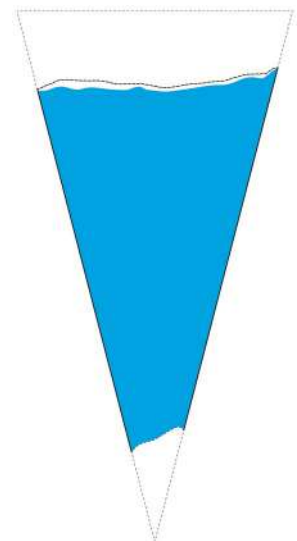

Tampak Depan

Tampak Belakang

Tampak Samping

(19) ID

(51) Klasifikasi Locarno : 01-01

(21) No. Permohonan DI : A00202500481

(22) Tanggal Penerimaan Permohonan DI :
23 Januari 2025

(30) Data Prioritas :

(31) Nomor	(32) Tanggal	(33) Negara
015067503-0002	25 Juli 2024	EUIPO
		(EM)#DELIMETE
		RPRIOR#015070
		391-0002

(43) Tanggal Pengumuman DI :
11 Maret 2025

(71) Nama dan Alamat Pemohon Desain Industri:
Unilever IP Holdings B.V.
Weena 455, 3013 AL Rotterdam, Netherlands (NL)

(72) Nama Pendesain :
James GILES,GB

(74) Nama dan Alamat Konsultan Desain Industri :
Inda Citraninda Noerhadi
Biro Oktroi Roosseno Kantor Taman A-9 Unit C1 & C2
Jalan DR. Ide Anak Agung Gde Agung

(54) Judul Desain Industri :
Produk Es Krim Kemasan

(57) Klaim :
Konfigurasi

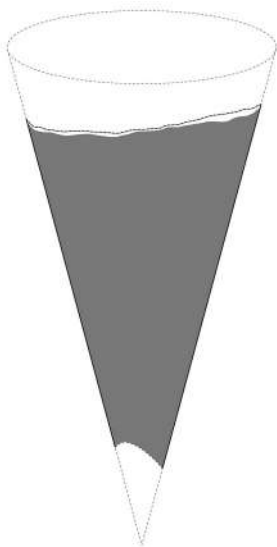

Tampak Perspektif

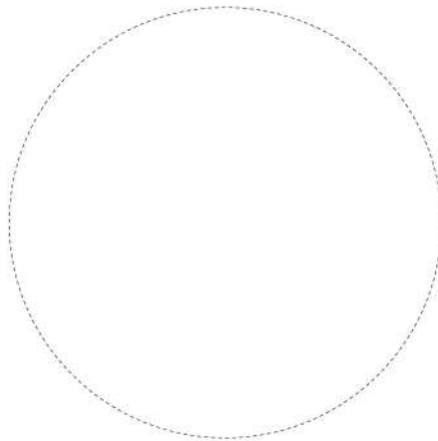
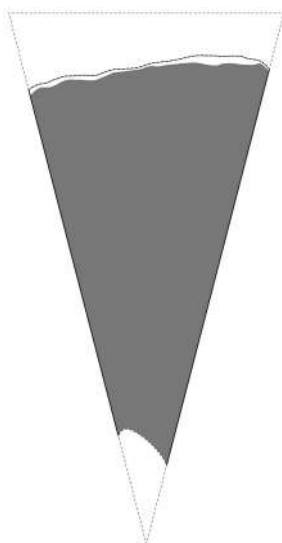

Tampak Atas

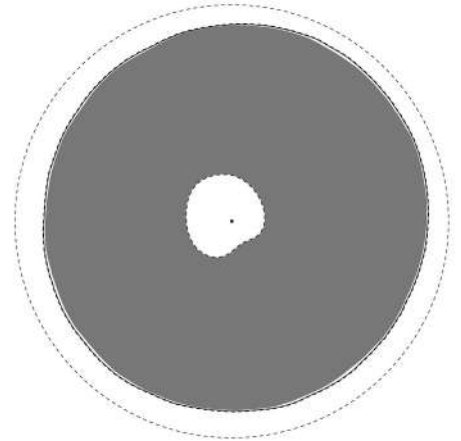
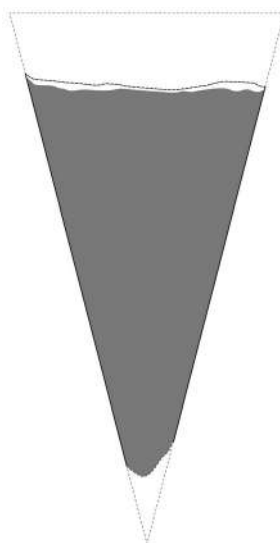

Tampak Bawah

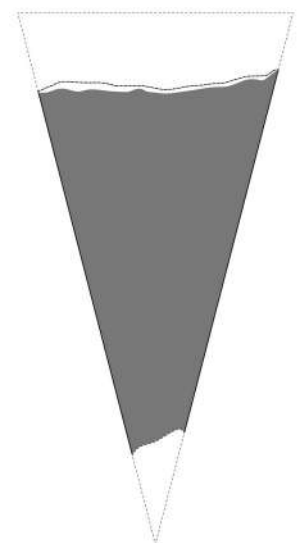

Tampak Depan

Tampak Belakang

Tampak Samping

(19) ID

(51) Klasifikasi Locarno : 12-11

(21) No. Permohonan DI : A00202500486

(22) Tanggal Penerimaan Permohonan DI :
24 Januari 2025

(30) Data Prioritas :

(31) Nomor (32) Tanggal (33) Negara
202430475235.0 29 Juli 2024 China (CN)

(43) Tanggal Pengumuman DI :
11 Maret 2025

(71) Nama dan Alamat Pemohon Desain Industri:
HEFEI SONGGUO ZHIZAO INTELLIGENT CO., LTD.
Building No. 007, West Joint Factory, No. 62, Shixin
Road, South of Jinxiu Avenue, Economic and Technological
Development Zone, Hefei City, Anhui Province, 230041, China
(CN)

(72) Nama Pendesain :
MA, Zheng,CN CHEN, Jie,CN LI,
Donghui,CN

(74) Nama dan Alamat Konsultan Desain Industri :
Ludiyanto
Jalan Hayam Wuruk No. 3 i & j Jakarta Pusat

(54) Judul Desain Industri : MOTOR LISTRIK

(57) Klaim :
Konfigurasi,Bentuk



Tampak Perspektif



Tampak Atas



Tampak Bawah



Tampak Depan



Tampak Belakang



Tampak Samping

(19) ID

(51) **Klasifikasi Locarno : 06-04**

(21) **No. Permohonan DI :** A00202500619

(22) **Tanggal Penerimaan Permohonan DI :**
04 Februari 2025

(30) **Data Prioritas :**
(31) Nomor (32) Tanggal (33) Negara

(43) **Tanggal Pengumuman DI :**
11 Maret 2025

(71) **Nama dan Alamat Pemohon Desain Industri:**
UNIVERSITAS TELKOM
Jl. Telekomunikasi No. 1 Sukapura, Dayeuhkolot, Kab.
Bandung, Jawa Barat 40257, Indonesia (ID)

(72) **Nama Pendesain :**
AGUSTINUS NUR ARIEF HAPSORO,ID MOHD.
RIDHO KURNIAWAN,ID DESTHYO PUTRA
PANGESTU,ID MELISSA CELIA,ID SALSA
RUZIKA MARUWA,ID MUHAMMAD RIFQY ADI
SUSILO,ID

(74) **Nama dan Alamat Konsultan Desain Industri :**

(54) **Judul Desain Industri :** Lemari Multifungsi

(57) **Klaim :**
Bentuk,Konfigurasi,Komposisi Garis

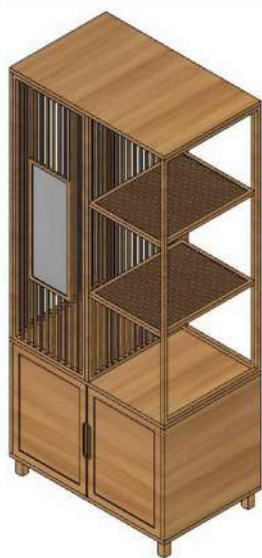

Tampak Perspektif



Tampak Atas



Tampak Bawah



Tampak Depan



Tampak Belakang



Tampak Samping

(19) ID

(51) Klasifikasi Locarno : 12-16

(21) No. Permohonan DI : A00202500736

(22) Tanggal Penerimaan Permohonan DI :
10 Februari 2025

(30) Data Prioritas :
(31) Nomor (32) Tanggal (33) Negara

(43) Tanggal Pengumuman DI :
11 Maret 2025

(71) Nama dan Alamat Pemohon Desain Industri:
AKADEMI INOVASI INDONESIA
Jalan Hasanuddin Gg Mangga Mangunsari, Sidomukti,
Kota Salatiga, Jawa Tengah 50742, Indonesia (ID)

PT DTECH INOVASI INDONESIA
Jalan Nusantara 18 Canden Kutowinangun Lor, Tingkir,
Kota Salatiga, Jawa Tengah 50742, Indonesia (ID)

(72) Nama Pendesain :
LUTVIA MAURA AFRILLAFAZZA, ID GERY
MULYA PUTRANTO, ID PRASETYO AJI, ID
BAGUS WICAKSONO, ID JHONSON FERNANDO, ID

(74) Nama dan Alamat Konsultan Desain Industri :

(54) Judul Desain Industri : VELG DEPAN VARIO VATRICK

(57) Klaim :
Bentuk, Konfigurasi



Tampak Perspektif

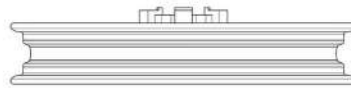

Tampak Atas

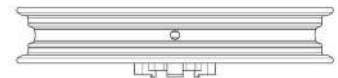

Tampak Bawah



Tampak Depan



Tampak Belakang

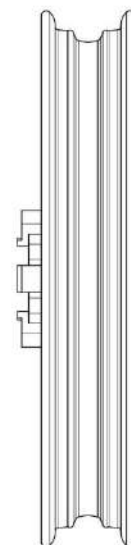

Tampak Samping

(19) ID

(51) Klasifikasi Locarno : 12-16

(21) No. Permohonan DI : A00202500847

(22) Tanggal Penerimaan Permohonan DI :
14 Februari 2025

(30) Data Prioritas :
(31) Nomor (32) Tanggal (33) Negara

(43) Tanggal Pengumuman DI :
11 Maret 2025

(71) Nama dan Alamat Pemohon Desain Industri:
AKADEMI INOVASI INDONESIA
Jalan Hasanuddin Gg Mangga Mangunsari, Sidomukti,
Kota Salatiga, Jawa Tengah 50742, Indonesia (ID)

PT DTECH SEJAHTERA BERSAMA
Jalan Nusantara 18 Canden Kutowinangun Lor, Tingkir,
Kota Salatiga, Jawa Tengah 50742, Indonesia (ID)

(72) Nama Pendesain :
FERIAN RIZKI ARBIANTO,ID MUHAMMAD
YUSUF,ID

(74) Nama dan Alamat Konsultan Desain Industri :

(54) Judul Desain Industri : COVER MESIN PREMIUM

(57) Klaim :
Bentuk,Konfigurasi



Tampak Perspektif



Tampak Atas



Tampak Bawah

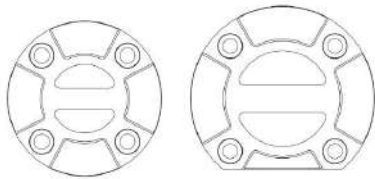

Tampak Depan

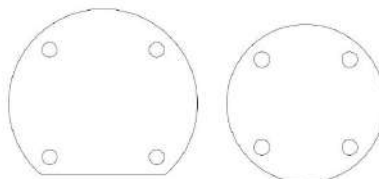

Tampak Belakang



Tampak Samping

(19) ID

(51) Klasifikasi Locarno : 20-03

(21) No. Permohonan DI : A00202501000

(22) Tanggal Penerimaan Permohonan DI :
19 Februari 2025

(30) Data Prioritas :
(31) Nomor (32) Tanggal (33) Negara

(43) Tanggal Pengumuman DI :
11 Maret 2025

(71) Nama dan Alamat Pemohon Desain Industri:
Universitas Gunadarma
Jl. Margonda Raya No. 100 Pondok Cina, Beji, Kota
Depok, Jawa Barat 16424, Indonesia (ID)

(72) Nama Pendesain :
Dr. Guntur Eka Saputra, S.T., M.M.S.I.,ID Dr. Dra.
Sri Riswanti, M.Sn,ID Dr. Rehulina Apriyanti, ST.,
MT.,ID Dr. Armaini Akhirson, SE., MM.,ID Meta
Meysawati, ST., MMSI,ID Aditya Tristama,ID

(74) Nama dan Alamat Konsultan Desain Industri :

(54) Judul Desain Industri : Papan Reklame

(57) Klaim :
Bentuk,Konfigurasi,Komposisi Garis,Komposisi Warna



Tampak Perspektif



Tampak Atas



Tampak Depan



Tampak Belakang



Tampak Samping

(19) ID

(51) Klasifikasi Locarno : 12-16

(21) No. Permohonan DI : A00202501204

(22) Tanggal Penerimaan Permohonan DI :
27 Februari 2025

(30) Data Prioritas :
(31) Nomor (32) Tanggal (33) Negara

(43) Tanggal Pengumuman DI :
11 Maret 2025

(71) Nama dan Alamat Pemohon Desain Industri:
AKADEMI INOVASI INDONESIA
Jalan Hasanuddin Gg Mangga Mangunsari, Sidomukti,
Kota Salatiga, Jawa Tengah 50742, Indonesia (ID)

PT DTECH INOVASI INDONESIA
Jalan Nusantara 18 Canden Kutowinangun Lor, Tingkir,
Kota Salatiga, Jawa Tengah 50742, Indonesia (ID)

(72) Nama Pendesain :
LUTVIA MAURA AFRILLAZZA, ID AZZAHRA
NAZWA ASYIFA, ID PRAYOGI DWI KUNCORO, ID
INDAH AMALIA AGUSTIN, ID

(74) Nama dan Alamat Konsultan Desain Industri :

(54) Judul Desain Industri : VISOR ADV

(57) Klaim :
Bentuk, Konfigurasi

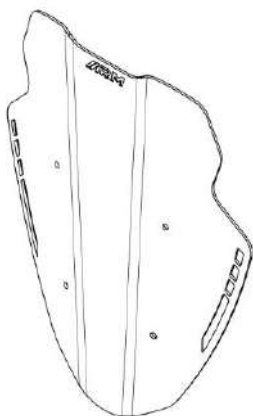

Tampak Perspektif



Tampak Atas



Tampak Bawah

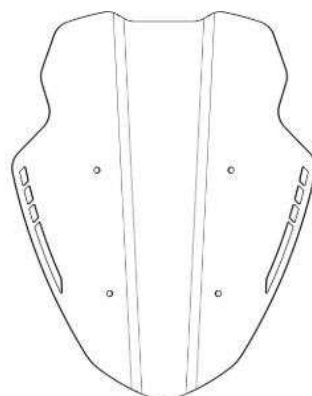
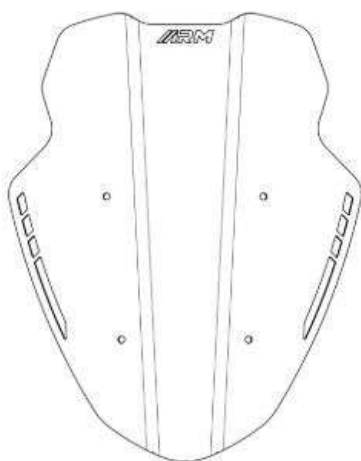

Tampak Depan

Tampak Belakang

Tampak Samping

(19) ID

(51) Klasifikasi Locarno : 12-16

(21) No. Permohonan DI : A00202501203

(22) Tanggal Penerimaan Permohonan DI :
27 Februari 2025

(30) Data Prioritas :
(31) Nomor (32) Tanggal (33) Negara

(43) Tanggal Pengumuman DI :
11 Maret 2025

(71) Nama dan Alamat Pemohon Desain Industri:
AKADEMI INOVASI INDONESIA
Jalan Hasanuddin Gg Mangga Mangunsari, Sidomukti,
Kota Salatiga, Jawa Tengah 50742, Indonesia (ID)

PT DTECH INOVASI INDONESIA
Jalan Nusantara 18 Canden Kutowinangun Lor, Tingkir,
Kota Salatiga, Jawa Tengah 50742, Indonesia (ID)

(72) Nama Pendesain :
NUR HADI ARDIYANTO, ID DIAN RISKY
ALFIANSYAH, ID AFZALURROHMAN ABDULLAH, ID
AHMAD SAMSUL ARBA'I, ID FAHMI AJI
WIRAHMAN, ID

(74) Nama dan Alamat Konsultan Desain Industri :

(54) Judul Desain Industri : TAMENG KNALPOT EXPANDED VARIO

(57) Klaim :
Bentuk, Konfigurasi

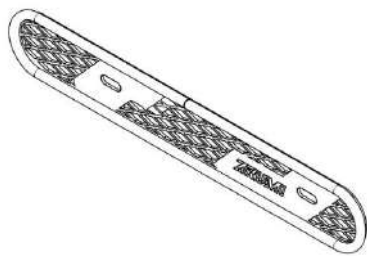

Tampak Perspektif



Tampak Atas



Tampak Bawah

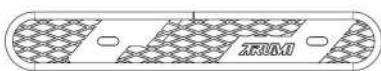

Tampak Depan

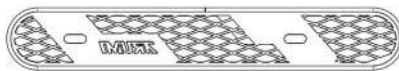

Tampak Belakang



Tampak Samping

(19) ID

(51) Klasifikasi Locarno : 12-16

(21) No. Permohonan DI : A00202501206

(22) Tanggal Penerimaan Permohonan DI :
27 Februari 2025

(30) Data Prioritas :
(31) Nomor (32) Tanggal (33) Negara

(43) Tanggal Pengumuman DI :
11 Maret 2025

(71) Nama dan Alamat Pemohon Desain Industri:
AKADEMI INOVASI INDONESIA
Jalan Hasanuddin Gg Mangga Mangunsari, Sidomukti,
Kota Salatiga, Jawa Tengah 50742, Indonesia (ID)

PT DTECH INOVASI INDONESIA
Jalan Nusantara 18 Canden Kutowinangun Lor, Tingkir,
Kota Salatiga, Jawa Tengah 50742, Indonesia (ID)

(72) Nama Pendesain :
AFZALURROHMAN ABDULLAH, ID DIAN RISKY
ALFIANSYAH, ID NUR HADI ARDIYANTO, ID
AHMAD SAMSUL ARBA'I, ID FAHMI AJI
WIRAHMAN, ID

(74) Nama dan Alamat Konsultan Desain Industri :

(54) Judul Desain Industri : TAMENG KNALPOT PERFORATED AEROX

(57) Klaim :
Bentuk, Konfigurasi

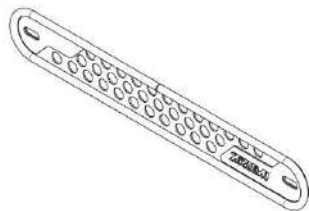

Tampak Perspektif



Tampak Atas



Tampak Bawah

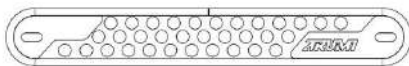

Tampak Depan

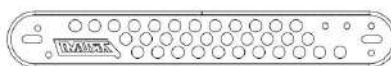

Tampak Belakang



Tampak Samping

(19) ID

(51) Klasifikasi Locarno : 12-16

(21) No. Permohonan DI : A00202501207

(22) Tanggal Penerimaan Permohonan DI :
27 Februari 2025

(30) Data Prioritas :
(31) Nomor (32) Tanggal (33) Negara

(43) Tanggal Pengumuman DI :
11 Maret 2025

(71) Nama dan Alamat Pemohon Desain Industri:
AKADEMI INOVASI INDONESIA
Jalan Hasanuddin Gg Mangga Mangunsari, Sidomukti,
Kota Salatiga, Jawa Tengah 50742, Indonesia (ID)

PT DTECH INOVASI INDONESIA
Jalan Nusantara 18 Canden Kutowinangun Lor, Tingkir,
Kota Salatiga, Jawa Tengah 50742, Indonesia (ID)

(72) Nama Pendesain :
LUTVIA MAURA AFRILLAFAZZA, ID AZZAHRA
NAZWA ASYIFA, ID YOGA ADITYA DWI SYAH
PUTRA, ID FAHMI AJI WIRAHMAN, ID

(74) Nama dan Alamat Konsultan Desain Industri :

(54) Judul Desain Industri : COVER KNALPOT ADV

(57) Klaim :
Konfigurasi, Bentuk

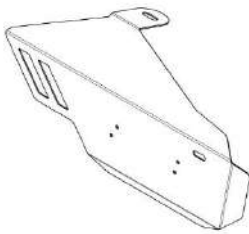

Tampak Perspektif

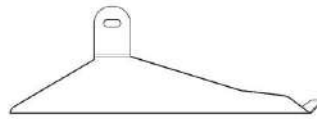

Tampak Atas

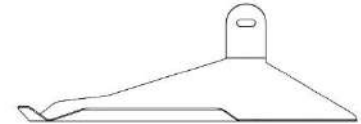

Tampak Bawah

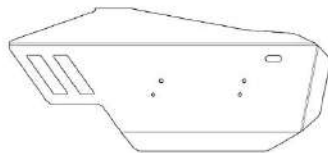

Tampak Depan

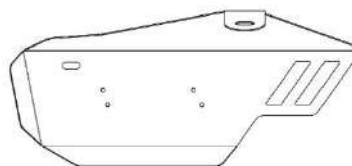

Tampak Belakang

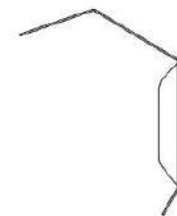

Tampak Samping

(19) ID

(51) Klasifikasi Locarno : 12-16

(21) No. Permohonan DI : A00202501214

(22) Tanggal Penerimaan Permohonan DI :
27 Februari 2025

(30) Data Prioritas :
(31) Nomor (32) Tanggal (33) Negara

(43) Tanggal Pengumuman DI :
11 Maret 2025

(71) Nama dan Alamat Pemohon Desain Industri:
AKADEMI INOVASI INDONESIA
Jalan Hasanuddin Gg Mangga Mangunsari, Sidomukti,
Kota Salatiga, Jawa Tengah 50742, Indonesia (ID)

PT BAKTI MAJU INOVASI
Noborejo, RW.002 Noborejo, Argomulyo, Kota Salatiga,
Jawa Tengah 50736, Indonesia (ID)

(72) Nama Pendesain :
NUR WAHID PANJI ANGGORO,ID AKHMAD
MUKHLISIN,ID FERIAN RIZKI ARBIANTO,ID

(74) Nama dan Alamat Konsultan Desain Industri :

(54) Judul Desain Industri : FOOTSTEP RX KING

(57) Klaim :
Bentuk,Konfigurasi

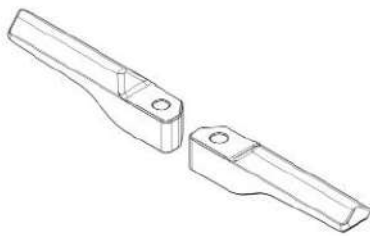

Tampak Perspektif



Tampak Atas

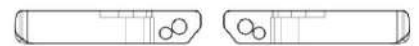

Tampak Bawah



Tampak Depan



Tampak Belakang



Tampak Samping

(19) ID

(51) Klasifikasi Locarno : 10-05

(21) No. Permohonan DI : A00202501216

(22) Tanggal Penerimaan Permohonan DI :
28 Februari 2025

(30) Data Prioritas :
(31) Nomor (32) Tanggal (33) Negara

(43) Tanggal Pengumuman DI :
11 Maret 2025

(71) Nama dan Alamat Pemohon Desain Industri:
UNIVERSITAS HASANUDDIN
Gedung Rektorat Lt. 6 Kantor HKI Jl. Perintis
Kemerdekaan Km. 10 Tamalanrea Jaya, Tamalanrea, Kota
Makassar, Sulawesi Selatan 90245, Indonesia (ID)

(72) Nama Pendesain :
Dr. Ir. Zaenab, M.T.,ID Prof. Dr. Indar Chaerah
Gunadin, ST.,MT.,ID Hendra Bara'langi',ID
Muhammad Raechan Syafruddin Hs,ID Gaby
Princess Olivia Alexander,ID Yuli Amelia
Kamaluddin,ID Adinda Putri Salaysya,ID
Julhandiansyah Putra,ID Gunawan Wijaya,ID
Bagoes Achmal Amiruddin,ID Defry Ariansyah
Rahmad,ID

(74) Nama dan Alamat Konsultan Desain Industri :

(54) Judul Desain Industri : ALAT MONITORING BANJIR

(57) Klaim :
Bentuk,Konfigurasi



Tampak Perspektif

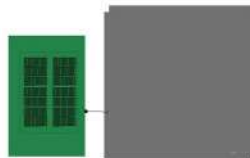

Tampak Atas

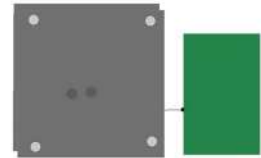

Tampak Bawah

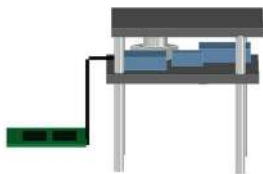

Tampak Depan

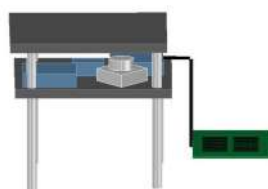

Tampak Belakang

Tampak Samping