



BERITA RESMI DESAIN INDUSTRI



No. 18/DI/2025

DIUMUMKAN TANGGAL
12 Maret 2025 s.d. 11 Juni 2025

PENGUMUMAN BERLANGSUNG SELAMA 3 (TIGA) BULAN
PASAL 25 AYAT (1) UNDANG-UNDANG DESAIN INDUSTRI
NOMOR 31 TAHUN 2000

DITERBITKAN BULAN
Maret 2025

DIREKTORAT HAK CIPTA DAN DESIGN INDUSTRI
DIREKTORAT JENDERAL KEKAYAAN INTELEKTUAL
KEMENTERIAN HUKUM REPUBLIK INDONESIA

DAFTAR ISI BRDI No. 18/DI/2025

12 Maret 2025 s.d. 11 Juni 2025

No	Nomor Permohonan	Tanggal Penerimaan	Kelas	Judul Desain
1	A00202000496	13-FEB-20	09-03	dus selamat menikmati kuning
2	A00202000498	13-FEB-20	09-03	dus selamat menikmati biru
3	A00202000497	13-FEB-20	09-03	dus selamat menikmati pink
4	A00202000860	10-MAR-20	21-01	MAINAN
5	A00202002157	28-JUL-20	21-01	Dam-Daman Kartu
6	A00202002334	19-AUG-20	06-01	KURSI XAVIER
7	A00202002345	19-AUG-20	30-02	keramba jaring apung
8	A00202002415	27-AUG-20	24-02	Aplikator gelombang mikro dengan cavity berbentuk heksagonal
9	A00202002540	08-SEP-20	07-07	Kotak Bekal
10	A00202002982	08-OCT-20	09-03	CASING ALAT PENGIDENTIFIKASI KLON DAUN TEH
11	A00202003176	26-OCT-20	09-03	P002 POT CREAM 10 GRAM
12	A00202003279	05-NOV-20	09-05	Packaging Take Away Lemooin
13	A00202003644	08-DEC-20	05-05	ANEKA RAGAM ALAM BORNEO
14	A00202003655	08-DEC-20	05-05	TALAWANG DAN TOMBAK
15	A00202003651	08-DEC-20	02-03	KANTONG SEMAR DAN LUKISAN KELAKAI
16	A00202003657	08-DEC-20	02-03	KEINDAHAN KA'BAH DAN MASJID NABAWI
17	A00202003652	08-DEC-20	02-03	MENGGAMBARAKAN ICON KABUPATEN KAPUAS
18	A00202003647	08-DEC-20	02-03	BERAGAM TETAP SATU RUMPUN
19	A00202003645	08-DEC-20	05-05	BATANG GARING
20	A00202003648	08-DEC-20	02-03	GABUNGAN UKIRAN BATANG GARING
21	A00202003646	08-DEC-20	02-03	ANGGREK HUTAN KHAS KALTENG
22	A00202003735	16-DEC-20	12-16	Spakbor roda depan
23	A00202100297	04-FEB-21	11-01	Perhiasan
24	A00202100410	18-FEB-21	14-05	HDD SGT TYPE 10
25	A00202100412	18-FEB-21	14-03	Handy Talky Berlin BL-238
26	A00202100528	04-MAR-21	09-03	Kemasan
27	A00202100582	08-MAR-21	15-03	Mesin Pencacah Sampah
28	A00202100768	25-MAR-21	14-02	Tampilan Layar Informasi Tarif
29	A00202101107	26-APR-21	03-01	Balch
30	A00202101151	29-APR-21	02-03	HELM TYPE ANAK REX
31	A00202101416	25-MAY-21	10-04	Akses Monitoring Fasilitas Publik Menggunakan Deteksi Kinerja Penciuman
32	A00202101627	11-JUN-21	07-07	Lunch Box/Kotak Makan

33	A00202102106	26-JUL-21	09-03	Kemasan Pembungkus Masker
34	A00202103151	06-OCT-21	14-04	Desain Industri Mobile Learning MKU Bahasa Indonesia
35	A00202202208	05-JUL-22	19-08	Kentang Kriuk
36	A00202202224	06-JUL-22	06-04	container okinawa round
37	A00202402571	20-JUN-24	19-08	Label Kemasan Jahe
38	A00202403030	10-JUL-24	06-06	MOTIF GRAFIS PINTU LEMARI BESI FORTE SL 161 A
39	A00202403118	13-JUL-24	12-16	PELEG KENDARAAN BERMOTOR
40	A00202403276	21-JUL-24	24-02	ALAT UKUR KHITAN
41	A00202403275	21-JUL-24	24-02	ALAT UKUR KHITAN
42	A00202403773	10-AUG-24	07-01	Piring Gizi Seimbang Untuk Program Stunting
43	A00202403772	10-AUG-24	06-13	Handuk Vegetatif
44	A00202403837	14-AUG-24	09-03	Kemasan Kalamai Putih Rizkia
45	A00202403827	14-AUG-24	32-00	DESAIN TAS ORNAMEN 3D PRINT KAWUNG
46	A00202403840	14-AUG-24	25-01	SEKRUP
47	A00202403905	16-AUG-24	09-01	Kemasan Botol VCO SAHABAT
48	A00202403895	16-AUG-24	09-03	Kotak SM Goreng
49	A00202403913	19-AUG-24	06-04	Rak Sepatu 4 Susun
50	A00202403925	19-AUG-24	30-03	PENGUMPAN HEWAN PELIHARAAN (PET FEEDER)
51	A00202404495	12-SEP-24	14-02	RFID Smart Card
52	A00202405528	17-OCT-24	09-03	WADAH SAOS ATAU PUDING DENGAN TUTUP BERMOTIF ORNAMEN KHUSUS DAN DINDING BERKONTUR GERIGI LANCIP
53	A00202406205	07-NOV-24	04-02	SIKAT GIGI
54	A00202406203	07-NOV-24	04-02	SIKAT GIGI
55	A00202406587	24-NOV-24	14-03	TELEPON GENGGAM
56	A00202406596	24-NOV-24	14-03	TELEPON GENGGAM
57	A00202406594	24-NOV-24	14-03	TELEPON GENGGAM
58	A00202406595	24-NOV-24	14-03	TELEPON GENGGAM
59	A00202406593	24-NOV-24	14-03	TELEPON GENGGAM
60	A00202406585	24-NOV-24	14-03	TELEPON GENGGAM
61	A00202406586	24-NOV-24	14-03	TELEPON GENGGAM
62	A00202406584	24-NOV-24	14-03	TELEPON GENGGAM
63	A00202406588	24-NOV-24	14-03	TELEPON GENGGAM
64	A00202406723	28-NOV-24	28-03	ALAT PENGHILANG BULU (HAIR REMOVAL DEVICE)
65	A00202406725	28-NOV-24	27-07	ROKOK ELEKTRONIK (ELECTRONIC CIGARETTE)
66	A00202407417	16-DEC-24	26-06	LAMPU DEPAN UNTUK KENDARAAN
67	A00202407423	16-DEC-24	12-16	SETIR MOBIL

68	A00202407544	17-DEC-24	12-15	Ban
69	A00202407605	18-DEC-24	21-01	Mainan
70	A00202407609	18-DEC-24	21-01	Mainan
71	A00202407615	18-DEC-24	21-01	Mainan
72	A00202407614	18-DEC-24	21-01	Mainan
73	A00202407623	18-DEC-24	21-01	Mainan
74	A00202407685	19-DEC-24	14-02	ALAT PORTABLE PERFORMANCE TEST (AP2T)
75	A00202500086	08-JAN-25	15-04	BAGIAN UJUNG PADA MESIN Pengeruk TANAH
76	A00202500116	09-JAN-25	28-03	SIKAT GIGI ELEKTRIK
77	A00202500118	09-JAN-25	28-03	SIKAT GIGI ELEKTRIK
78	A00202500146	10-JAN-25	15-05	Bagian Depan untuk Peralatan Laundry
79	A00202500165	13-JAN-25	03-01	KOPER HEWAN PELIHARAAN
80	A00202500313	17-JAN-25	09-05	KANTONG KEMASAN
81	A00202500309	17-JAN-25	09-05	KANTONG KEMASAN
82	A00202500851	17-FEB-25	14-03	Antena Roket Kendali Jarak Jauh Anti Kapal Selam
83	A00202501120	24-FEB-25	25-02	JEPITAN KACA INDO uPVC
84	A00202501136	24-FEB-25	24-01	Aplikator
85	A00202501171	26-FEB-25	12-16	Sambungan bumper
86	A00202501172	26-FEB-25	12-16	SPINER SUPER SIX
87	A00202501196	27-FEB-25	12-11	Sepeda Motor Listrik Urban Naked Savart V-1P
88	A00202501218	28-FEB-25	12-16	BRACKET LAMPU TEMBAK PCX 160
89	A00202501221	28-FEB-25	26-06	LAMPU SOROT KENDARAAN
90	A00202501220	28-FEB-25	26-06	LAMPU SOROT KENDARAAN
91	A00202501223	28-FEB-25	26-06	LAMPU SOROT KENDARAAN
92	A00202501244	03-MAR-25	06-01	KURSI TAMAN
93	A00202501245	03-MAR-25	06-01	KURSI MAKAN
94	A00202501246	03-MAR-25	06-01	KURSI BERLENGAN (ARM CHAIR)
95	A00202501254	04-MAR-25	24-04	Alat Bantu Potong Sunat dan Pelindung Kepala Penis
96	A00202501259	04-MAR-25	12-16	TAMENG KNALPOT GEISHA VARIO
97	A00202501258	04-MAR-25	12-16	TOPI FAZZIO
98	A00202501293	05-MAR-25	12-16	BRACKET LAMPU TEMBAK NMAX
99	A00202501295	05-MAR-25	12-16	TAMENG KNALPOT EXPANDED BEAT
100	A00202501294	05-MAR-25	12-16	TAMENG KNALPOT EXPANDED AEROX

Jakarta, 12 Maret 2025
Ketua Tim Kerja Permohonan, Publikasi, dan
Pelayanan Teknis Hak Cipta, Desain Industri dan
Kekayaan Intelektual Komunal



Ariyanti, S.H., M.H.
NIP 197504112000032001

(19) ID

(51) Klasifikasi Locarno : 09-03

(21) No. Permohonan DI : A00202000496

(22) Tanggal Penerimaan Permohonan DI :
13 Februari 2020

(30) Data Prioritas :
(31) Nomor (32) Tanggal (33) Negara

(43) Tanggal Pengumuman DI :
12 Maret 2025

(71) Nama dan Alamat Pemohon Desain Industri:
Deni Hendrawan
sinar kartika 381A, Indonesia (ID)

(72) Nama Pendesain :
Deni Hendrawan, ID

(74) Nama dan Alamat Konsultan Desain Industri :

(54) Judul Desain Industri : dus selamat menikmati kuning

(57) Klaim :



Tampak Perspektif



Tampak Atas



Tampak Bawah



Tampak Depan



Tampak Belakang



Tampak Samping

(19) ID

(51) Klasifikasi Locarno : 09-03

(21) No. Permohonan DI : A00202000498

(22) Tanggal Penerimaan Permohonan DI :
13 Februari 2020

(30) Data Prioritas :
(31) Nomor (32) Tanggal (33) Negara

(43) Tanggal Pengumuman DI :
12 Maret 2025

(71) Nama dan Alamat Pemohon Desain Industri:
Deni Hendrawan
sinar kartika 381A, Indonesia (ID)

(72) Nama Pendesain :
Deni Hendrawan, ID

(74) Nama dan Alamat Konsultan Desain Industri :

(54) Judul Desain Industri : dus selamat menikmati biru

(57) Klaim :



Tampak Perspektif



Tampak Atas



Tampak Bawah



Tampak Depan



Tampak Belakang



Tampak Samping

(19) ID

(51) **Klasifikasi Locarno : 09-03**

(21) **No. Permohonan DI :** A00202000497

(22) **Tanggal Penerimaan Permohonan DI :**
13 Februari 2020

(30) **Data Prioritas :**
(31) Nomor (32) Tanggal (33) Negara

(43) **Tanggal Pengumuman DI :**
12 Maret 2025

(71) **Nama dan Alamat Pemohon Desain Industri:**
Deni Hendrawan
sinar kartika 381A, Indonesia (ID)

(72) **Nama Pendesain :**
Deni Hendrawan, ID

(74) **Nama dan Alamat Konsultan Desain Industri :**

(54) **Judul Desain Industri :** dus selamat menikmati pink

(57) **Klaim :**



Tampak Perspektif



Tampak Atas



Tampak Bawah



Tampak Depan



Tampak Belakang



Tampak Samping

(19) ID

(51) Klasifikasi Locarno : 21-01

(21) No. Permohonan DI : A00202000860

(22) Tanggal Penerimaan Permohonan DI :
10 Maret 2020

(30) Data Prioritas :
(31) Nomor (32) Tanggal (33) Negara

(43) Tanggal Pengumuman DI :
12 Maret 2025

(71) Nama dan Alamat Pemohon Desain Industri:
SAMG ANIMATION CO., LTD
8F, 325, Teheran-ro, Gangnam-gu, Seoul, Korea 06151,
Republic of Korea (KR)

(72) Nama Pendesain :
Suhoon KIM, KR

(74) Nama dan Alamat Konsultan Desain Industri :
Anton Budiman S.H.
Gedung Wisma Bhakti Mulia, Lantai 2, Suite 209 Jl.
Kramat Raya No. 160, Jakarta 10430 Kota Jakarta Pusat Dki
Jakarta

(54) Judul Desain Industri : MAINAN

(57) Klaim :



Tampak Perspektif

Tampak Atas

Tampak Bawah

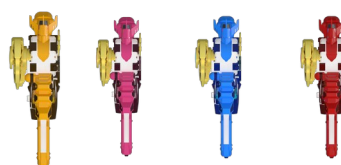

Tampak Depan

Tampak Belakang

Tampak Samping

(19) ID

(51) Klasifikasi Locarno : 21-01

(21) No. Permohonan DI : A00202002157

(22) Tanggal Penerimaan Permohonan DI :
28 Juli 2020

(30) Data Prioritas :
(31) Nomor (32) Tanggal (33) Negara

(43) Tanggal Pengumuman DI :
12 Maret 2025

(71) Nama dan Alamat Pemohon Desain Industri:
PT Sarana Pancakarya Nusa
Jl. Terusan Kopo No. 633-641 KM. 13,4 RT. 002 RW.
010 Kelurahan Pangauban, Kab. Bandung, Jawa Barat,
Indonesia (ID)

(72) Nama Pendesain :
Edi Karyudi, S.Pd, ID DR Mohamad Zaini Alif,
S.Sn, M.Ds, ID

(74) Nama dan Alamat Konsultan Desain Industri :

(54) Judul Desain Industri : Dam-Daman Kartu

(57) Klaim :
Bentuk, Komposisi Garis, Komposisi Warna



Tampak Perspektif



Tampak Atas



Tampak Bawah



Tampak Depan



Tampak Belakang



Tampak Samping

(19) ID

(51) Klasifikasi Locarno : 06-01

(21) No. Permohonan DI : A00202002334

(22) Tanggal Penerimaan Permohonan DI :
19 Agustus 2020

(30) Data Prioritas :
(31) Nomor (32) Tanggal (33) Negara

(43) Tanggal Pengumuman DI :
12 Maret 2025

(71) Nama dan Alamat Pemohon Desain Industri:
CHOU WEI LIANG
JL. RAJAWALI SELATAN IV/42, RT.006/006, Kota Adm.
Jakarta Pusat, DKI Jakarta, Indonesia (ID)

(72) Nama Pendesain :
CHOU WEI LIANG, ID

(74) Nama dan Alamat Konsultan Desain Industri :

(54) Judul Desain Industri : KURSI XAVIER

(57) Klaim :
Bentuk, Konfigurasi, Komposisi Garis, Komposisi Warna



TOP VIEW



PERSPECTIVE VIEW

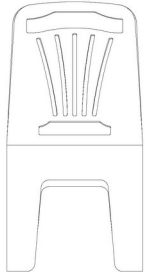

FRONT VIEW



SIDE VIEW

Tampak Perspektif

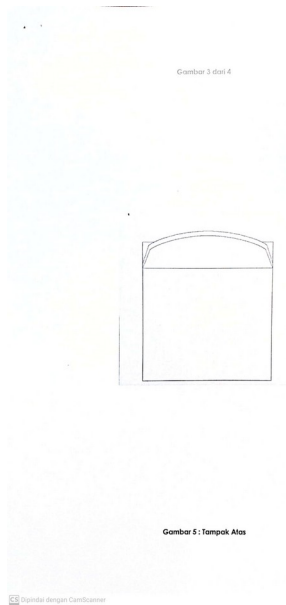

Tampak Atas

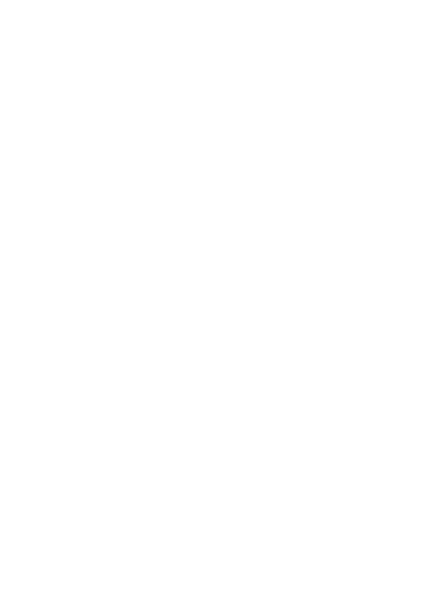

Tampak Bawah

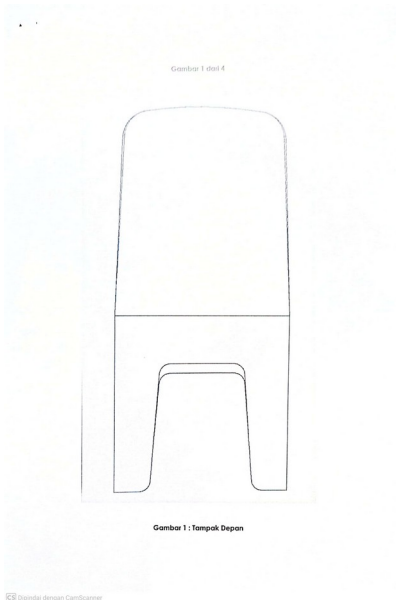

Tampak Depan



Tampak Belakang



Tampak Samping

(19) ID

(51) Klasifikasi Locarno : 30-02

(21) No. Permohonan DI : A00202002345

(22) Tanggal Penerimaan Permohonan DI :
19 Agustus 2020

(30) Data Prioritas :
(31) Nomor (32) Tanggal (33) Negara

(43) Tanggal Pengumuman DI :
12 Maret 2025

(71) Nama dan Alamat Pemohon Desain Industri:
PT. REKAYASA AGROMARIN INDONESIA
JL. TAMAN SARI II NO. 54 RT. 002 RW. 005
KELURAHAN TANJUNG UBAN KEC. BINTAN
UTARAKABUPATEN BINTAN, Kab. Bintan, Kepulauan Riau,
Indonesia (ID)

(72) Nama Pendesain :
Imam Kadarisman, ID

(74) Nama dan Alamat Konsultan Desain Industri :

(54) Judul Desain Industri : keramba jaring apung

(57) Klaim :
Bentuk, Konfigurasi



TAMPAK PERSPEKTIF

Tampak Perspektif

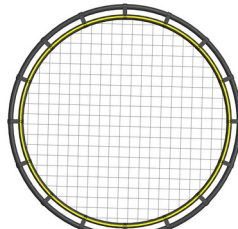

TAMPAK ATAS

Tampak Atas

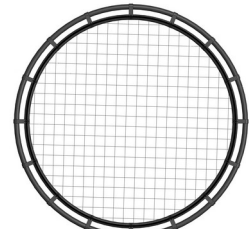

TAMPAK BAWAH

Tampak Bawah

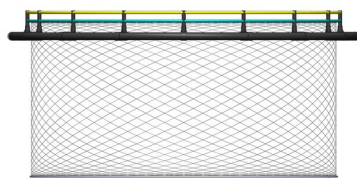

TAMPAK DEPAN

Tampak Depan

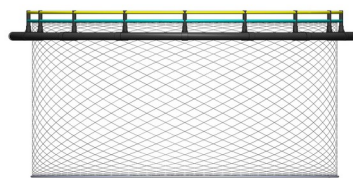

TAMPAK BELAKANG

Tampak Belakang

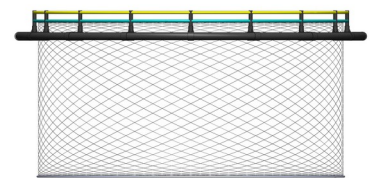

TAMPAK SAMPING

Tampak Samping

(19) ID

(51) Klasifikasi Locarno : 24-02

(21) No. Permohonan DI : A00202002415

(22) Tanggal Penerimaan Permohonan DI :
27 Agustus 2020

(30) Data Prioritas :
(31) Nomor (32) Tanggal (33) Negara

(43) Tanggal Pengumuman DI :
12 Maret 2025

(71) Nama dan Alamat Pemohon Desain Industri:
Sentra KI UNNES
Gedung Prof. Retno Sriningsih Satmoko, Kampus
UNNES Sekaran, Gunungpati, Kota Pekalongan, Jawa
Tengah, Indonesia (ID)

(72) Nama Pendesain :
Widi Astuti,ID Dhidik Prastiyanto,ID Amirul
Mahmud,ID Triastuti Sulistyaningsih,ID Budi
Wijaya,ID

(74) Nama dan Alamat Konsultan Desain Industri :

(54) Judul Desain Industri : Aplikator gelombang mikro dengan cavity berbentuk heksagonal

(57) Klaim :
Bentuk,Konfigurasi,Komposisi Garis,Komposisi Warna

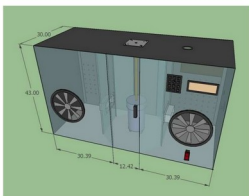

Tampak Perspektif

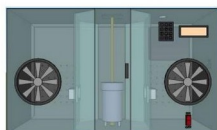

Tampak Depan



Tampak Atas

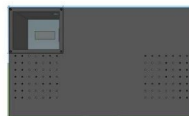

Tampak Belakang



Tampak Bawah



Tampak Samping

(19) ID

(51) Klasifikasi Locarno : 07-07

(21) No. Permohonan DI : A00202002540

(22) Tanggal Penerimaan Permohonan DI :
08 September 2020

(30) Data Prioritas :
(31) Nomor (32) Tanggal (33) Negara

(43) Tanggal Pengumuman DI :
12 Maret 2025

(71) Nama dan Alamat Pemohon Desain Industri:
PT. Pradha Karya Perkasa
Jl. Mayjend H. Soemadi No. 83, Kab. Jombang, Jawa
Timur, Indonesia (ID)

(72) Nama Pendesain :
Irwan Soesilo W.K, ID

(74) Nama dan Alamat Konsultan Desain Industri :

(54) Judul Desain Industri : Kotak Bekal

(57) Klaim :
Bentuk, Konfigurasi



Tampak Perspektif

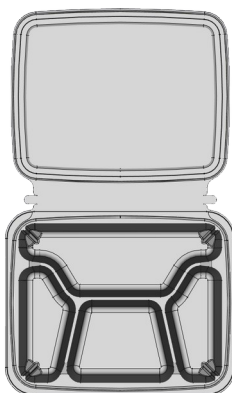

Tampak Atas

Tampak Bawah



Tampak Depan



Tampak Belakang

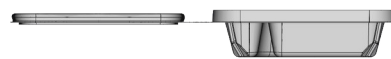

Tampak Samping

(19) ID

(51) Klasifikasi Locarno : 09-03

(21) No. Permohonan DI : A00202002982

(22) Tanggal Penerimaan Permohonan DI :
08 Oktober 2020

(30) Data Prioritas :
(31) Nomor (32) Tanggal (33) Negara

(43) Tanggal Pengumuman DI :
12 Maret 2025

(71) Nama dan Alamat Pemohon Desain Industri:
UNIVERSITAS TELKOM
Jl. Telekomunikasi Terusan Buah Batu Dayeuhkolot,
Kab. Bandung, Jawa Barat, Indonesia (ID)

(72) Nama Pendesain :
NUR IBRAHIM, S.T., M.T.,ID YOGA
PUJIRAHARJO, S.Sn., M.Sn.,ID Dr. KOREDIANTO
USMAN, S.T., M.Sc.,ID SYAMSUL RIZAL, S.T.,
M.Eng., Ph.D.,ID R. YUNENDAH NUR FU'ADAH, S.T.,
M.T.,ID NOR KUMALASARI CAECAR PRATIWI, S.T.,
M.T.,ID ANGGA RUSDINAR, S.T., M.T., Ph.D.,ID
HERI SYAHRIAN, S.P., M.P.,ID VITRIA
PUSPITASARI RAHADI, S.P., M.Si.,ID Dr.
MUHAMMAD KHAIS PRAYOGA, S.P., M.P.,ID

(74) Nama dan Alamat Konsultan Desain Industri :

(54) Judul Desain Industri : CASING ALAT PENGIDENTIFIKASI KLON DAUN TEH

(57) Klaim :
Bentuk,Konfigurasi,Komposisi Garis,Komposisi Warna



Tampak Perspektif



Tampak Atas



Tampak Bawah



Tampak Depan



Tampak Belakang

Tampak Samping

(19) ID

(51) Klasifikasi Locarno : 09-03

(21) No. Permohonan DI : A00202003176

(22) Tanggal Penerimaan Permohonan DI :
26 Oktober 2020

(30) Data Prioritas :
(31) Nomor (32) Tanggal (33) Negara

(43) Tanggal Pengumuman DI :
12 Maret 2025

(71) Nama dan Alamat Pemohon Desain Industri:
PT BERKAT KEMAS ASIA
Jl. Gatot Subroto, KAWASAN INDUSTRI CANDI TAHAP
V BLOK C2 NO. 9, KELURAHAN NGALIYAN, Kota
Pekalongan, Jawa Tengah, Indonesia (ID)

(72) Nama Pendesain :
THEN MICHAEL, ID

(74) Nama dan Alamat Konsultan Desain Industri :

(54) Judul Desain Industri : P002 POT CREAM 10 GRAM

(57) Klaim :
Bentuk, Konfigurasi, Komposisi Garis, Komposisi Warna



Tampak Perspektif

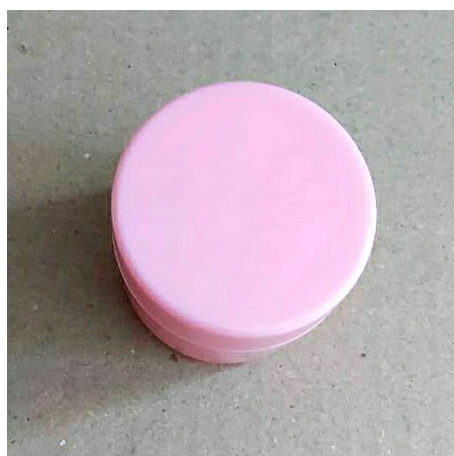

Tampak Atas

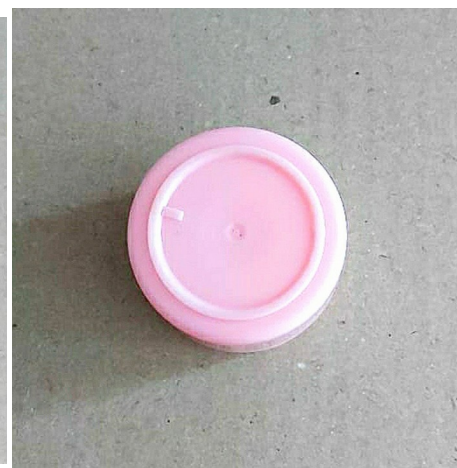

Tampak Bawah



Tampak Depan

Tampak Belakang

Tampak Samping

(19) ID

(51) Klasifikasi Locarno : 09-05

(21) No. Permohonan DI : A00202003279

(22) Tanggal Penerimaan Permohonan DI :
05 November 2020

(30) Data Prioritas :
(31) Nomor (32) Tanggal (33) Negara

(43) Tanggal Pengumuman DI :
12 Maret 2025

(71) Nama dan Alamat Pemohon Desain Industri:
HERI PURNOMO
JL.GIANYAR IV BLOK C2 NO.29 PERUMAHAN
PURIMAS , KECAMATAN GUNUNGANYAR, Kota Batu, Jawa
Timur, Indonesia (ID)

(72) Nama Pendesain :
Heri Purnomo,ID

(74) Nama dan Alamat Konsultan Desain Industri :

(54) Judul Desain Industri : Packaging Take Away Lemooon

(57) Klaim :
Bentuk,Konfigurasi,Komposisi Garis,Komposisi Warna



Tampak Perspektif

Tampak Atas

Tampak Bawah

Tampak Depan

Tampak Belakang

Tampak Samping

(19) ID

(51) Klasifikasi Locarno : 05-05

(21) No. Permohonan DI : A00202003644

(22) Tanggal Penerimaan Permohonan DI :
08 Desember 2020

(30) Data Prioritas :
(31) Nomor (32) Tanggal (33) Negara

(43) Tanggal Pengumuman DI :
12 Maret 2025

(71) Nama dan Alamat Pemohon Desain Industri:
KEN RARAS HEMAS
JL. DR. MURJANI/ JL. KECIPIR LEWU TATAU 7 NO. 22,
Kab. Tanah Laut, Kalimantan Tengah, Indonesia (ID)

(72) Nama Pendesain :
KEN RARAS HEMAS, ID

(74) Nama dan Alamat Konsultan Desain Industri :

(54) Judul Desain Industri : ANEKA RAGAM ALAM BORNEO

(57) Klaim :
Konfigurasi, Komposisi Garis, Komposisi Warna



Tampak Perspektif

Tampak Atas

Tampak Bawah

Tampak Depan

Tampak Belakang

Tampak Samping

(19) ID

(51) Klasifikasi Locarno : 05-05

(21) No. Permohonan DI : A00202003655

(22) Tanggal Penerimaan Permohonan DI :
08 Desember 2020

(30) Data Prioritas :
(31) Nomor (32) Tanggal (33) Negara

(43) Tanggal Pengumuman DI :
12 Maret 2025

(71) Nama dan Alamat Pemohon Desain Industri:
KEN RARAS HEMAS
JL. DR. MURJANI/ JL. KECIPIR LEWU TATAU 7 NO. 22,
Kab. Tanah Laut, Kalimantan Tengah, Indonesia (ID)

(72) Nama Pendesain :
KEN RARAS HEMAS, ID

(74) Nama dan Alamat Konsultan Desain Industri :

(54) Judul Desain Industri : TALAWANG DAN TOMBAK

(57) Klaim :
Konfigurasi, Komposisi Garis, Komposisi Warna

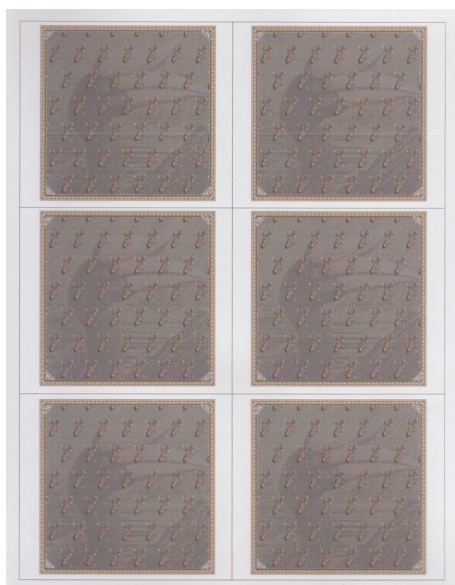

Tampak Perspektif

Tampak Atas

Tampak Bawah



Tampak Depan

Tampak Belakang

Tampak Samping

(19) ID

(51) Klasifikasi Locarno : 02-03

(21) No. Permohonan DI : A00202003651

(22) Tanggal Penerimaan Permohonan DI :
08 Desember 2020

(30) Data Prioritas :
(31) Nomor (32) Tanggal (33) Negara

(43) Tanggal Pengumuman DI :
12 Maret 2025

(71) Nama dan Alamat Pemohon Desain Industri:
KEN RARAS HEMAS
JL. DR. MURJANI/ JL. KECIPIR LEWU TATAU 7 NO. 22,
Kab. Tanah Laut, Kalimantan Tengah, Indonesia (ID)

(72) Nama Pendesain :
KEN RARAS HEMAS, ID

(74) Nama dan Alamat Konsultan Desain Industri :

(54) Judul Desain Industri : KANTONG SEMAR DAN LUKISAN KELAKAI

(57) Klaim :
Konfigurasi, Komposisi Garis, Komposisi Warna



Tampak Perspektif

Tampak Atas

Tampak Bawah

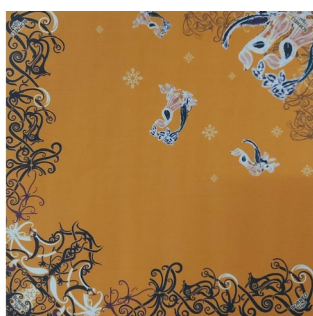

Tampak Depan

Tampak Belakang

Tampak Samping

(19) ID

(51) Klasifikasi Locarno : 02-03

(21) No. Permohonan DI : A00202003657

(22) Tanggal Penerimaan Permohonan DI :
08 Desember 2020

(30) Data Prioritas :
(31) Nomor (32) Tanggal (33) Negara

(43) Tanggal Pengumuman DI :
12 Maret 2025

(71) Nama dan Alamat Pemohon Desain Industri:
KEN RARAS HEMAS
JL. DR. MURJANI/ JL. KECIPIR LEWU TATAU 7 NO. 22,
Kab. Tanah Laut, Kalimantan Tengah, Indonesia (ID)

(72) Nama Pendesain :
KEN RARAS HEMAS, ID

(74) Nama dan Alamat Konsultan Desain Industri :

(54) Judul Desain Industri : KEINDAHAN KA'BAH DAN MASJID NABAWI

(57) Klaim :
Konfigurasi, Komposisi Garis, Komposisi Warna



Tampak Perspektif

Tampak Atas

Tampak Bawah

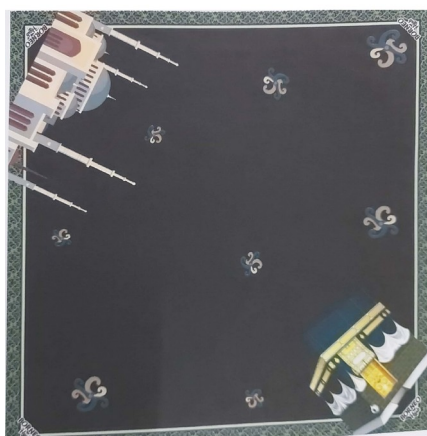

Tampak Depan

Tampak Belakang

Tampak Samping

(19) ID

(51) Klasifikasi Locarno : 02-03

(21) No. Permohonan DI : A00202003652

(22) Tanggal Penerimaan Permohonan DI :
08 Desember 2020

(30) Data Prioritas :
(31) Nomor (32) Tanggal (33) Negara

(43) Tanggal Pengumuman DI :
12 Maret 2025

(71) Nama dan Alamat Pemohon Desain Industri:
KEN RARAS HEMAS
JL. DR. MURJANI/ JL. KECIPIR LEWU TATAU 7 NO. 22,
Kab. Tanah Laut, Kalimantan Tengah, Indonesia (ID)

(72) Nama Pendesain :
KEN RARAS HEMAS, ID

(74) Nama dan Alamat Konsultan Desain Industri :

(54) Judul Desain Industri :
MENGGAMBARKAN ICON KABUPATEN KAPUAS

(57) Klaim :
Konfigurasi, Komposisi Garis, Komposisi Warna



Tampak Perspektif

Tampak Atas

Tampak Bawah

Tampak Depan

Tampak Belakang

Tampak Samping

(19) ID

(51) **Klasifikasi Locarno : 02-03**

(21) **No. Permohonan DI :** A00202003647

(22) **Tanggal Penerimaan Permohonan DI :**
08 Desember 2020

(30) **Data Prioritas :**
(31) Nomor (32) Tanggal (33) Negara

(43) **Tanggal Pengumuman DI :**
12 Maret 2025

(71) **Nama dan Alamat Pemohon Desain Industri:**
KEN RARAS HEMAS
JL. DR. MURJANI/ JL. KECIPIR LEWU TATAU 7 NO. 22,
Kab. Tanah Laut, Kalimantan Tengah, Indonesia (ID)

(72) **Nama Pendesain :**
KEN RARAS HEMAS, ID

(74) **Nama dan Alamat Konsultan Desain Industri :**

(54) **Judul Desain Industri :** BERAGAM TETAP SATU RUMPUN

(57) **Klaim :**
Bentuk, Konfigurasi, Komposisi Garis

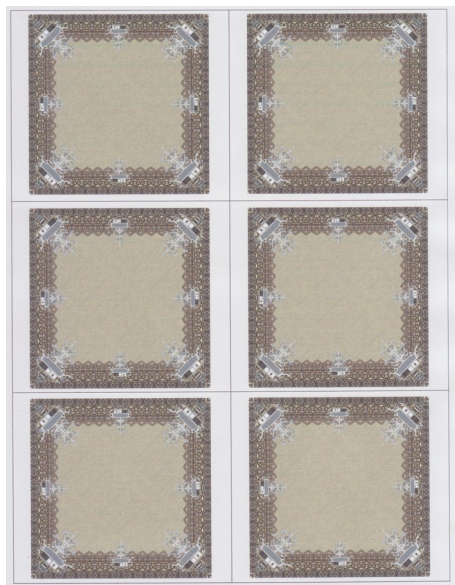

Tampak Perspektif

Tampak Atas

Tampak Bawah



Tampak Depan

Tampak Belakang

Tampak Samping

(19) ID

(51) Klasifikasi Locarno : 05-05

(21) No. Permohonan DI : A00202003645

(22) Tanggal Penerimaan Permohonan DI :
08 Desember 2020

(30) Data Prioritas :
(31) Nomor (32) Tanggal (33) Negara

(43) Tanggal Pengumuman DI :
12 Maret 2025

(71) Nama dan Alamat Pemohon Desain Industri:
KEN RARAS HEMAS
JL. DR. MURJANI/ JL. KECIPIR LEWU TATAU 7 NO. 22,
Kab. Tanah Laut, Kalimantan Tengah, Indonesia (ID)

(72) Nama Pendesain :
KEN RARAS HEMAS, ID

(74) Nama dan Alamat Konsultan Desain Industri :

(54) Judul Desain Industri :
BATANG GARING

(57) Klaim :
Konfigurasi, Komposisi Garis, Komposisi Warna

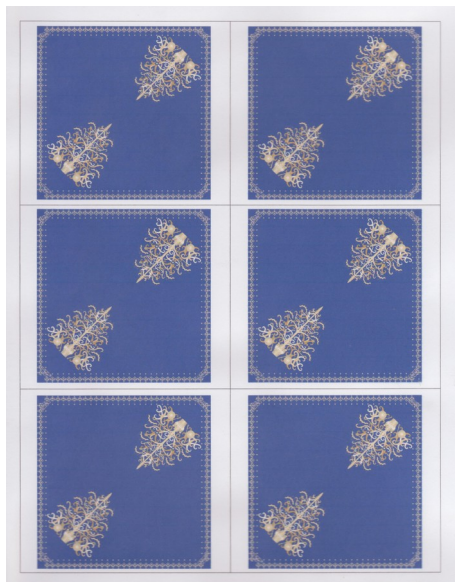

Tampak Perspektif

Tampak Atas

Tampak Bawah



Tampak Depan

Tampak Belakang

Tampak Samping

(19) ID

(51) Klasifikasi Locarno : 02-03

(21) No. Permohonan DI : A00202003648

(22) Tanggal Penerimaan Permohonan DI :
08 Desember 2020

(30) Data Prioritas :
(31) Nomor (32) Tanggal (33) Negara

(43) Tanggal Pengumuman DI :
12 Maret 2025

(71) Nama dan Alamat Pemohon Desain Industri:
KEN RARAS HEMAS
JL. DR. MURJANI/ JL. KECIPIR LEWU TATAU 7 NO. 22,
Kab. Tanah Laut, Kalimantan Tengah, Indonesia (ID)

(72) Nama Pendesain :
KEN RARAS HEMAS, ID

(74) Nama dan Alamat Konsultan Desain Industri :

(54) Judul Desain Industri : GABUNGAN UKIRAN BATANG GARING

(57) Klaim :
Konfigurasi, Komposisi Garis, Komposisi Warna

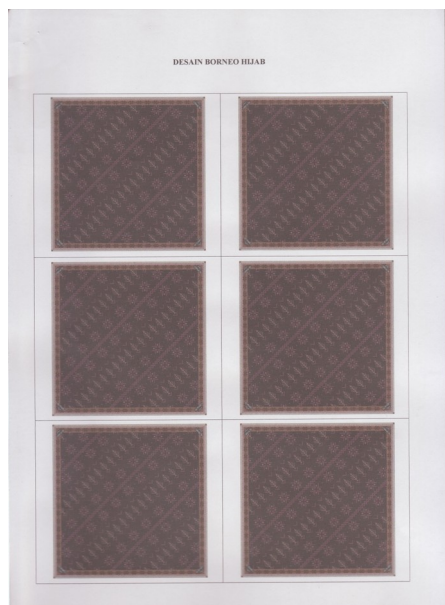

Tampak Perspektif

Tampak Atas

Tampak Bawah

Tampak Depan

Tampak Belakang

Tampak Samping

(19) ID

(51) Klasifikasi Locarno : 02-03

(21) No. Permohonan DI : A00202003646

(22) Tanggal Penerimaan Permohonan DI :
08 Desember 2020

(30) Data Prioritas :
(31) Nomor (32) Tanggal (33) Negara

(43) Tanggal Pengumuman DI :
12 Maret 2025

(71) Nama dan Alamat Pemohon Desain Industri:
KEN RARAS HEMAS
JL. DR. MURJANI/ JL. KECIPIR LEWU TATAU 7 NO. 22,
Kab. Tanah Laut, Kalimantan Tengah, Indonesia (ID)

(72) Nama Pendesain :
KEN RARAS HEMAS, ID

(74) Nama dan Alamat Konsultan Desain Industri :

(54) Judul Desain Industri :
ANGGREK HUTAN KHAS KALTENG

(57) Klaim :
Konfigurasi, Komposisi Garis, Komposisi Warna



Tampak Perspektif

Tampak Atas

Tampak Bawah

Tampak Depan

Tampak Belakang

Tampak Samping

(19) ID

(51) Klasifikasi Locarno : 12-16

(21) No. Permohonan DI : A00202003735

(22) Tanggal Penerimaan Permohonan DI :
16 Desember 2020

(30) Data Prioritas :
(31) Nomor (32) Tanggal (33) Negara

(43) Tanggal Pengumuman DI :
12 Maret 2025

(71) Nama dan Alamat Pemohon Desain Industri:
PT WIKA Industri Manufaktur
Tamansari Hive Office lantai 6, Jl. D.I. Panjaitan Kav. 2,
Kota Adm. Jakarta Timur, DKI Jakarta, Indonesia (ID)

(72) Nama Pendesain :
Atep Supriadi, ID Sigit Pramono, ID Idrus
Abdullah Masyhur, ID

(74) Nama dan Alamat Konsultan Desain Industri :

(54) Judul Desain Industri : Spakbor roda depan

(57) Klaim :
Bentuk, Konfigurasi, Komposisi Garis

FRONT FENDER

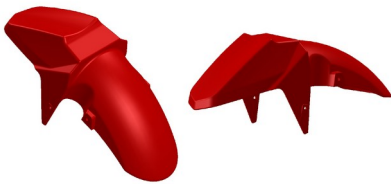

GAMBAR 1. PERSPEKTIF

Tampak Perspektif

FRONT FENDER

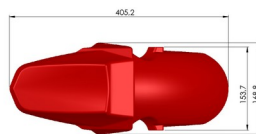

GAMBAR 2. TAMPAK ATAS

Tampak Atas

FRONT FENDER

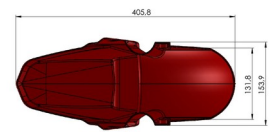

GAMBAR 3. TAMPAK BAWAH

Tampak Bawah

FRONT FENDER

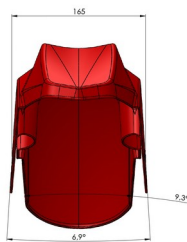

GAMBAR 4. TAMPAK DEPAN

Tampak Depan

FRONT FENDER

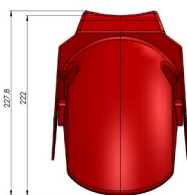

GAMBAR 5. TAMPAK BELAKANG

Tampak Belakang

FRONT FENDER

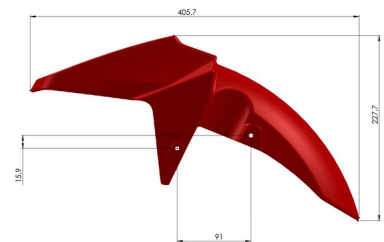

GAMBAR 6. TAMPAK SAMPING KIRI

Tampak Samping

(19) ID

(51) Klasifikasi Locarno : 11-01

(21) No. Permohonan DI : A00202100297

(22) Tanggal Penerimaan Permohonan DI :
04 Februari 2021

(30) Data Prioritas :
(31) Nomor (32) Tanggal (33) Negara

(43) Tanggal Pengumuman DI :
12 Maret 2025

(71) Nama dan Alamat Pemohon Desain Industri:
PT MNC STUDIOS INTERNATIONAL Tbk
GEDUNG MNC PICTURES, KOMPLEKS MNC
STUDIOS, JL. RAYA PEJUANGAN No. 1, KELURAHAN
KEBON JERUK, KECAMATAN KEBON JERUK, JAKARTA
BARAT, Kota Adm. Jakarta Barat, DKI Jakarta, Indonesia (ID)

(72) Nama Pendesain :
Liliana Tanaja, ID

(74) Nama dan Alamat Konsultan Desain Industri :
R. Muhammad Firdaus S.H., M.H
Jalan Januar Blok A8 No 20-21 Kelurahan Pondok
Kelapa

(54) Judul Desain Industri : Perhiasan

(57) Klaim :
Bentuk



Tampak Bawah Perspektif



Tampak Bawah

Tampak Perspektif

Tampak Atas

Tampak Bawah



Tampak Depan



Tampak Belakang



Tampak Samping Perspektif

Tampak Depan

Tampak Belakang

Tampak Samping

(19) ID

(51) Klasifikasi Locarno : 14-05

(21) No. Permohonan DI : A00202100410

(22) Tanggal Penerimaan Permohonan DI :
18 Februari 2021

(30) Data Prioritas :
(31) Nomor (32) Tanggal (33) Negara

(43) Tanggal Pengumuman DI :
12 Maret 2025

(71) Nama dan Alamat Pemohon Desain Industri:
AGUSTONO FAM
Perum Tmn Pulo Indah Blok Q.1 No.9 RT.004 RW.018
Kelurahan Penggilingan, Kota Adm. Jakarta Timur, DKI
Jakarta, Indonesia (ID)

(72) Nama Pendesain :
AGUSTONO FAM, ID

(74) Nama dan Alamat Konsultan Desain Industri :

(54) Judul Desain Industri : HDD SGT TYPE 10

(57) Klaim :
Bentuk, Konfigurasi, Komposisi Garis, Komposisi Warna



Tampak Perspektif



Tampak Atas



Tampak Bawah



Tampak Depan

Tampak Belakang

Tampak Samping

(19) ID

(51) Klasifikasi Locarno : 14-03

(21) No. Permohonan DI : A00202100412

(22) Tanggal Penerimaan Permohonan DI :
18 Februari 2021

(30) Data Prioritas :
(31) Nomor (32) Tanggal (33) Negara

(43) Tanggal Pengumuman DI :
12 Maret 2025

(71) Nama dan Alamat Pemohon Desain Industri:
LIE FEN CHUN
Jalan Thalib II No. 9 RT.012 RW.005 Kelurahan Krukut,
Kecamatan Taman Sari, Kota Adm. Jakarta Barat, DKI
Jakarta, Indonesia (ID)

(72) Nama Pendesain :
LIE FEN CHUN, ID

(74) Nama dan Alamat Konsultan Desain Industri :

(54) Judul Desain Industri : Handy Talky Berlin BL-238

(57) Klaim :
Bentuk, Konfigurasi, Komposisi Garis, Komposisi Warna



Tampak Perspektif



Tampak Atas



Tampak Bawah



Tampak Depan

Tampak Belakang

Tampak Samping

(19) ID

(51) Klasifikasi Locarno : 09-03

(21) No. Permohonan DI : A00202100528

(22) Tanggal Penerimaan Permohonan DI :
04 Maret 2021

(30) Data Prioritas :
(31) Nomor (32) Tanggal (33) Negara

(43) Tanggal Pengumuman DI :
12 Maret 2025

(71) Nama dan Alamat Pemohon Desain Industri:
PT. CIPTA INDAH PLAST
Jl. Lingkungan/ Jl. Mawar Kp. Babakan Bendol, Kota
Bekasi, Jawa Barat, Indonesia (ID)

(72) Nama Pendesain :
Hendiardi Firdaus, ID

(74) Nama dan Alamat Konsultan Desain Industri :
Lexyndo Hakim S.H., M.H., M.Kn
Jalan Jelambar Baru Raya No. 55 Rt 001 Rw 008 Jakarta
Barat

(54) Judul Desain Industri : Kemasan

(57) Klaim :
Bentuk, Konfigurasi, Komposisi Garis, Komposisi Warna

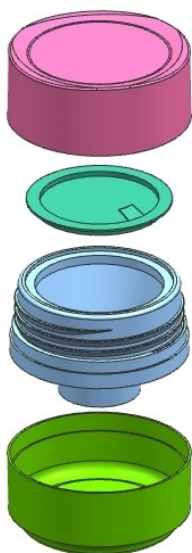

Tampak Perspektif



Tampak Atas



Tampak Bawah



Tampak Depan



Tampak Belakang



Tampak Samping

(19) ID

(51) Klasifikasi Locarno : 15-03

(21) No. Permohonan DI : A00202100582

(22) Tanggal Penerimaan Permohonan DI :
08 Maret 2021

(30) Data Prioritas :
(31) Nomor (32) Tanggal (33) Negara

(43) Tanggal Pengumuman DI :
12 Maret 2025

(71) Nama dan Alamat Pemohon Desain Industri:
Arif Riyadi Tatak Kurniawan
Dukuh Zamrud Blok I 14 No. 3 RT.013/012 Cimuning,
Kota Bekasi, Jawa Barat, Indonesia (ID)

Hendri Sukma
Ciomas Permai Blok A 5 No. 22 RT.004/013 Ciapus,
Kab. Bogor, Jawa Barat, Indonesia (ID)

Ir. Bambang Sulaksono, M.T.
Jl. Sedap Malam No. 173, Kota Cilegon, Banten,
Indonesia (ID)

Nur Aji Santoso
Griya Bukit Jaya Blok S.17/16 RT.005/024, Kab. Bogor,
Jawa Barat, Indonesia (ID)

Muhammad Luthfi Rizqullah
Pondok Rajeg Asri Blok F-2 No.8 RT.004/011, Kab.
Bogor, Jawa Barat, Indonesia (ID)

(72) Nama Pendesain :
Arifn Riyadi Tatak Kurniawan,ID Hendri Sukma,ID
Ir. Bambang Sulaksono, M.T.,ID Nur Aji Santoso,ID
Muhammad Luthfi Rizqullah,ID

(74) Nama dan Alamat Konsultan Desain Industri :

(54) Judul Desain Industri : Mesin Pencacah Sampah

(57) Klaim :
Bentuk

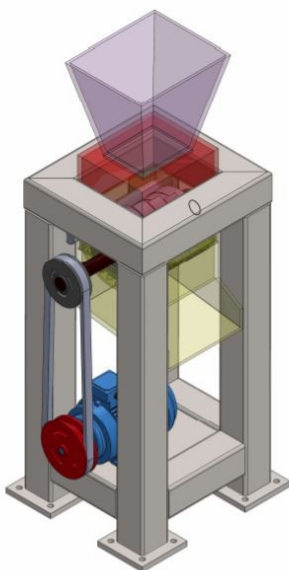

Tampak Perspektif

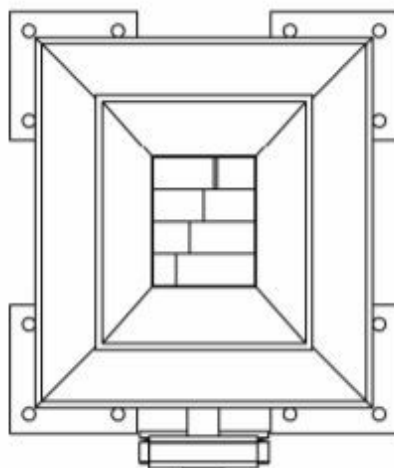

Tampak Atas

Tampak Bawah

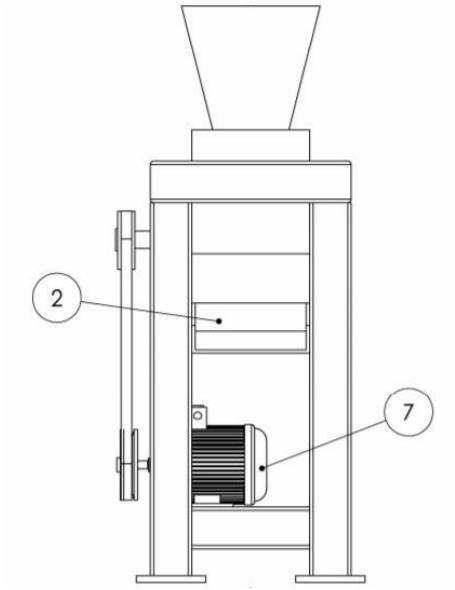

Tampak Depan

Tampak Belakang

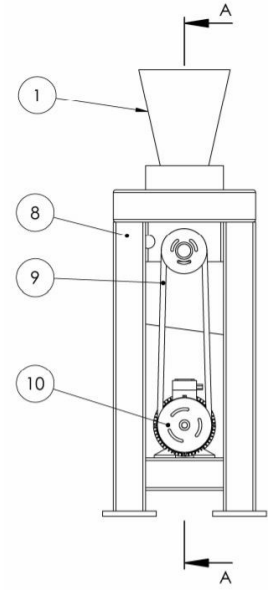

Tampak Samping

(19) ID

(51) Klasifikasi Locarno : 14-02

(21) No. Permohonan DI : A00202100768

(22) Tanggal Penerimaan Permohonan DI :
25 Maret 2021

(30) Data Prioritas :
(31) Nomor (32) Tanggal (33) Negara

(43) Tanggal Pengumuman DI :
12 Maret 2025

(71) Nama dan Alamat Pemohon Desain Industri:
TRI BAYU WICAKSONO
Jl. Kayu Putih Raya No. 48, Kota Adm. Jakarta Timur,
DKI Jakarta, Indonesia (ID)

(72) Nama Pendesain :
TRI BAYU WICAKSONO, ID

(74) Nama dan Alamat Konsultan Desain Industri :

(54) Judul Desain Industri : Tampilan Layar Informasi Tarif

(57) Klaim :
Bentuk, Konfigurasi, Komposisi Garis, Komposisi Warna

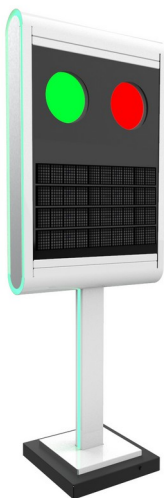

Tampak Perspektif



Tampak Atas



Tampak Bawah



Tampak Depan



Tampak Belakang



Tampak Samping

(19) ID

(51) Klasifikasi Locarno : 03-01

(21) No. Permohonan DI : A00202101107

(22) Tanggal Penerimaan Permohonan DI :
26 April 2021

(30) Data Prioritas :
(31) Nomor (32) Tanggal (33) Negara

(43) Tanggal Pengumuman DI :
12 Maret 2025

(71) Nama dan Alamat Pemohon Desain Industri:
Universitas Agung Podomoro
APL Tower Lantai 5, Podomoro City, Jl. Letjen S .
Parman Kav 28, Kota Adm. Jakarta Barat, DKI Jakarta,
Indonesia (ID)

(72) Nama Pendesain :
Millemus Tommy Taslim, ID Dina Lestari, ID

(74) Nama dan Alamat Konsultan Desain Industri :

(54) Judul Desain Industri : Balch

(57) Klaim :
Bentuk, Komposisi Warna



Tampak Perspektif



Tampak Atas



Tampak Bawah



Tampak Depan



Tampak Belakang



Tampak Samping

(19) ID

(51) Klasifikasi Locarno : 02-03

(21) No. Permohonan DI : A00202101151

(22) Tanggal Penerimaan Permohonan DI :
29 April 2021

(30) Data Prioritas :
(31) Nomor (32) Tanggal (33) Negara

(43) Tanggal Pengumuman DI :
12 Maret 2025

(71) Nama dan Alamat Pemohon Desain Industri:
Fahri Hiu
Jl. Akasia V No. 9D Rt. 015-Rw. 012, Kel.Cengkareng
Timur, Kec. Cengkareng, Kota Adm. Jakarta Barat, DKI
Jakarta, Indonesia (ID)

(72) Nama Pendesain :
Fahri Hiu,ID

(74) Nama dan Alamat Konsultan Desain Industri :

(54) Judul Desain Industri : HELM TYPE ANAK REX

(57) Klaim :
Bentuk,Konfigurasi



Tampak Perspektif



Tampak Atas



Tampak Bawah



Tampak Depan



Tampak Belakang



Tampak Samping

(19) ID

(51) Klasifikasi Locarno : 10-04

(21) No. Permohonan DI : A00202101416

(22) Tanggal Penerimaan Permohonan DI :
25 Mei 2021

(30) Data Prioritas :
(31) Nomor (32) Tanggal (33) Negara

(43) Tanggal Pengumuman DI :
12 Maret 2025

(71) Nama dan Alamat Pemohon Desain Industri:
Badan Pengkajian dan Penerapan Teknologi
Gedung BPPT 2 Jalan M.H. Thamrin No. 8,
RT.10/RW.10, Kb. Sirih, Kec. Menteng, Kota Jakarta Pusat,
Kota Adm. Jakarta Pusat, DKI Jakarta, Indonesia (ID)

(72) Nama Pendesain :
Dr. Yudi Purwantoro,ID Ahmad Mundhola,ID
Reza Septiawan,ID Arief Rufiyanto,ID Sardjono
Trihatmo,ID Budi Sulistya,ID Erik Madyo
Putro,ID Dio Randa Damara,ID Bagus Bhakti
Irawan,ID Rizky Rahmatullah,ID

(74) Nama dan Alamat Konsultan Desain Industri :

(54) Judul Desain Industri : Akses Monitoring Fasilitas Publik Menggunakan Deteksi Kinerja Penciuman

(57) Klaim :
Bentuk,Konfigurasi



Gambar 1: Tampak Keseluruhan Alat

Tampak Perspektif

Tampak Atas

Tampak Bawah

Tampak Depan

Tampak Belakang

Tampak Samping

(19) ID

(51) Klasifikasi Locarno : 07-07

(21) No. Permohonan DI : A00202101627

(22) Tanggal Penerimaan Permohonan DI :
11 Juni 2021

(30) Data Prioritas :
(31) Nomor (32) Tanggal (33) Negara

(43) Tanggal Pengumuman DI :
12 Maret 2025

(71) Nama dan Alamat Pemohon Desain Industri:

Theodorus Tiara
Citra Garden I, Blok F-1 No. 8, RT/RW 008/009, Kel.
Kalideres, Kec. Kalideres, Jakarta Barat, Kota Adm. Jakarta
Barat, DKI Jakarta, Indonesia (ID)

(72) Nama Pendesain :
Riyan Wiguna, ID

(74) Nama dan Alamat Konsultan Desain Industri :

(54) Judul Desain Industri : Lunch Box/Kotak Makan

(57) Klaim :
Bentuk, Konfigurasi, Komposisi Garis, Komposisi Warna

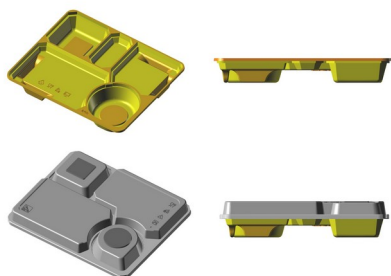

Tampak Perspektif

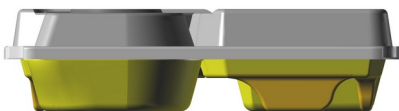

Tampak Atas

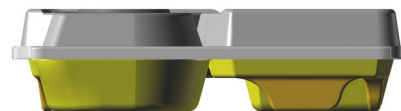

Tampak Bawah

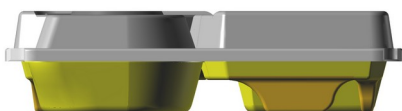

Tampak Depan

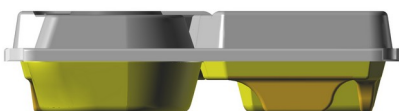

Tampak Belakang

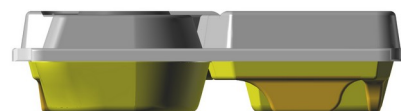

Tampak Samping

(19) ID

(51) Klasifikasi Locarno : 09-03

(21) No. Permohonan DI : A00202102106

(22) Tanggal Penerimaan Permohonan DI :
26 Juli 2021

(30) Data Prioritas :
(31) Nomor (32) Tanggal (33) Negara

(43) Tanggal Pengumuman DI :
12 Maret 2025

(71) Nama dan Alamat Pemohon Desain Industri:
Sekolah Tinggi Media Komunikasi Trisakti
Kampus Trisakti Rawasari Jl. Jend. A. Yani Kav. 85, Kota
Adm. Jakarta Timur, DKI Jakarta, Indonesia (ID)

(72) Nama Pendesain :
Rumbel Galingging, ID Yahya Dewanto, ID
Linda R. M. Gurning, ID Fransiskus Asissi Ismoyo
Winandhi, ID

(74) Nama dan Alamat Konsultan Desain Industri :
Badiah Sutianty
Jatipadang Raya Jalan Nurul Iman Fa my Townhouse
No. 9A Pasar Minggu, Jakarta Selatan DKI Jakarta

(54) Judul Desain Industri : Kemasan Pembungkus Masker

(57) Klaim :
Komposisi Garis, Komposisi Warna



Tampak Perspektif



Tampak Atas

Tampak Bawah



Tampak Depan

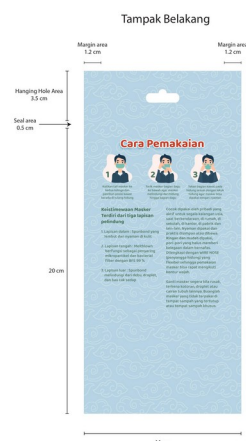

Tampak Belakang



Tampak Depan

Tampak Belakang

Tampak Samping

(19) ID

(51) **Klasifikasi Locarno : 14-04**

(21) **No. Permohonan DI :** A00202103151

(22) **Tanggal Penerimaan Permohonan DI :**
06 Oktober 2021

(30) **Data Prioritas :**
(31) Nomor (32) Tanggal (33) Negara

(43) **Tanggal Pengumuman DI :**
12 Maret 2025

(71) **Nama dan Alamat Pemohon Desain Industri:**
Lembaga Penelitian dan Pengabdian Kepada
Masyarakat UNJ
Jl. Rawamangun Muka, Jakarta Timur, Kota Adm.
Jakarta Timur, DKI Jakarta, Indonesia (ID)

(72) **Nama Pendesain :**
Prof. Dr. Revolson Mege, M.Si,ID Dr. Suwito Eko
Pramono, M.Pd,ID Dr. Maria Paristiwati, M.Si,ID
Prof. Dr. Ucu Cahyana, M.Si,ID Dr. Ahmad Munjin
Nasih, M.Ag,ID Prof. Dr. Ishak Isa, M.Si,ID
Benni Setiawan, M.Si,ID N. Lia Marlina, S.Pd., M.Phil.
(Ling.),ID

(74) **Nama dan Alamat Konsultan Desain Industri :**

(54) **Judul Desain Industri :** Desain Industri Mobile Learning MKU Bahasa Indonesia

(57) **Klaim :**
Bentuk,Konfigurasi,Komposisi Garis,Komposisi Warna



Tampak Perspektif

Tampak Atas

Tampak Bawah



Tampak Depan

Tampak Belakang

Tampak Samping

(19) ID

(51) **Klasifikasi Locarno : 19-08**

(21) **No. Permohonan DI :** A00202202208

(22) **Tanggal Penerimaan Permohonan DI :**
05 Juli 2022

(30) **Data Prioritas :**
(31) Nomor (32) Tanggal (33) Negara

(43) **Tanggal Pengumuman DI :**
12 Maret 2025

(71) **Nama dan Alamat Pemohon Desain Industri:**
LPPM Universitas Andalas
Gedung Rektorat lantai 2 Kampus Unand Limau Manis,
Padang, Kota Padang, Sumatera Barat, Indonesia (ID)

(72) **Nama Pendesain :**
Wirawati,ID Jefril Rahmadoni,ID

(74) **Nama dan Alamat Konsultan Desain Industri :**

(54) **Judul Desain Industri :** Kentang Kriuk

(57) **Klaim :**
Komposisi Garis,Komposisi Warna



Tampak Perspektif

Tampak Atas

Tampak Bawah



Tampak Depan

Tampak Belakang

Tampak Samping

(19) ID

(51) Klasifikasi Locarno : 06-04

(21) No. Permohonan DI : A00202202224

(22) Tanggal Penerimaan Permohonan DI :
06 Juli 2022

(30) Data Prioritas :
(31) Nomor (32) Tanggal (33) Negara

(43) Tanggal Pengumuman DI :
12 Maret 2025

(71) Nama dan Alamat Pemohon Desain Industri:
wikianto
JL Taman Resort Mediterania Z.4/25 kel.Kapuk muara
kec. penjarangan. Jakarta Utara, Kota Adm. Jakarta Utara, DKI
Jakarta, Indonesia (ID)

(72) Nama Pendesain :
wikianto,ID

(74) Nama dan Alamat Konsultan Desain Industri :

(54) Judul Desain Industri : container okinawa round

(57) Klaim :
Bentuk,Konfigurasi,Komposisi Garis,Komposisi Warna



Tampak Perspektif

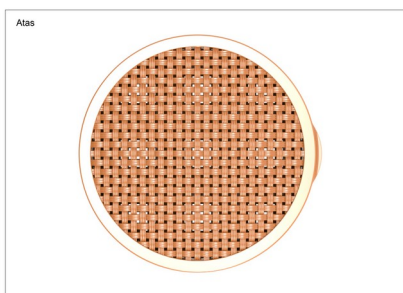

Tampak Atas



Tampak Bawah



Tampak Depan



Tampak Belakang



Tampak Samping

(19) ID

(51) Klasifikasi Locarno : 19-08

(21) No. Permohonan DI : A00202402571

(22) Tanggal Penerimaan Permohonan DI :
20 Juni 2024

(30) Data Prioritas :
(31) Nomor (32) Tanggal (33) Negara

(43) Tanggal Pengumuman DI :
12 Maret 2025

(71) Nama dan Alamat Pemohon Desain Industri:
Universitas 17 Agustus 1945 Surabaya
Jl. Semolowaru No. 45 Menur Pumpungan, Sukolilo, Kota
Surabaya, Jawa Timur 60118, Indonesia (ID)

(72) Nama Pendesain :
Wahyu Kanti Dwi Cahyani, ID Richardus
Widodo, ID Tulus Yudi Widodo Wibowo, ID
Sulthan Haz Syafiq Mubarak, ID

(74) Nama dan Alamat Konsultan Desain Industri :

(54) Judul Desain Industri : Label Kemasan Jahe

(57) Klaim :
Komposisi Garis, Komposisi Warna



Tampak Perspektif

Tampak Atas

Tampak Bawah



Tampak Depan

Tampak Belakang

Tampak Samping

(19) ID

(51) Klasifikasi Locarno : 06-06

(21) No. Permohonan DI : A00202403030

(22) Tanggal Penerimaan Permohonan DI :
10 Juli 2024

(30) Data Prioritas :
(31) Nomor (32) Tanggal (33) Negara

(43) Tanggal Pengumuman DI :
12 Maret 2025

(71) Nama dan Alamat Pemohon Desain Industri:
PT. WAHANA LENTERA RAYA
Jalan Raya Legundi No. 99 Krikilan, Driyorejo, Kab.
Gresik, Jawa Timur 61177, Indonesia (ID)

(72) Nama Pendesain :
MUHAMMAD FARIZ KUSUMA, ID

(74) Nama dan Alamat Konsultan Desain Industri :
Marta Yudha Syahwalul
Jl. Makom Raya No. 54 Jatikramat Kota Bekasi

(54) Judul Desain Industri : MOTIF GRAFIS PINTU LEMARI BESI FORTE SL 161 A

(57) Klaim :
Komposisi Garis, Komposisi Warna

MOTIF GRAFIS PINTU LEMARI BESI FORTE SL 161

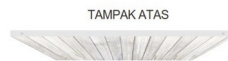

Tampak Perspektif

Tampak Atas

Tampak Bawah

MOTIF GRAFIS PINTU LEMARI BESI FORTE SL 161 A



Tampak Depan

Tampak Belakang

Tampak Samping

(19) ID

(51) Klasifikasi Locarno : 12-16

(21) No. Permohonan DI : A00202403118

(22) Tanggal Penerimaan Permohonan DI :
13 Juli 2024

(30) Data Prioritas :
(31) Nomor (32) Tanggal (33) Negara

(43) Tanggal Pengumuman DI :
12 Maret 2025

(71) Nama dan Alamat Pemohon Desain Industri:
DARRENS SANDERS TANUWIDJAJA
Puri Marina B.3.E No.16, Rt.009 Rw.011 Ancol,
Pademangan, Kota Adm. Jakarta Utara, DKI Jakarta 14130,
Indonesia (ID)

(72) Nama Pendesain :
DARRENS SANDERS TANUWIDJAJA,ID

(74) Nama dan Alamat Konsultan Desain Industri :
Cesar Resha
Graha Wira Lt. 2 Ruang 2.3, Jalan Pemuda Kav. B2 No.
1, Kel. Jati, Kec. Pulo Gadung, Jakarta Timur

(54) Judul Desain Industri : PELEG KENDARAAN BERMOTOR

(57) Klaim :
Konfigurasi

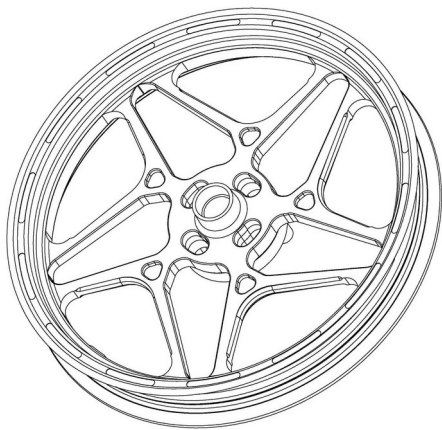

Tampak Perspektif

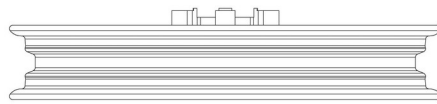

Tampak Atas

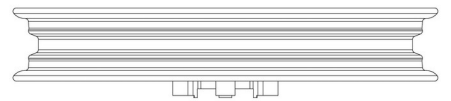

Tampak Bawah

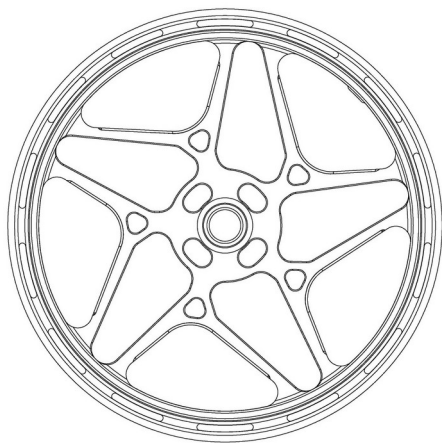

Tampak Depan



Tampak Belakang

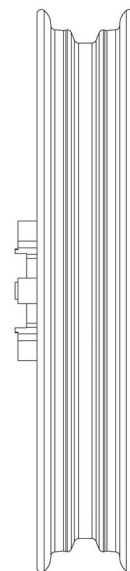

Tampak Samping

(19) ID

(51) Klasifikasi Locarno : 24-02

(21) No. Permohonan DI : A00202403276

(22) Tanggal Penerimaan Permohonan DI :
21 Juli 2024

(30) Data Prioritas :
(31) Nomor (32) Tanggal (33) Negara

(43) Tanggal Pengumuman DI :
12 Maret 2025

(71) Nama dan Alamat Pemohon Desain Industri:
dr. Muzzamil
Jalan Panderman non 8 RT/RW: 005/001 Pendem,
Junrejo, Kota Batu, Jawa Timur 65324, Indonesia (ID)

(72) Nama Pendesain :
dr. Muzzamil, ID

(74) Nama dan Alamat Konsultan Desain Industri :

(54) Judul Desain Industri :
ALAT UKUR KHITAN

(57) Klaim :
Bentuk, Komposisi Warna

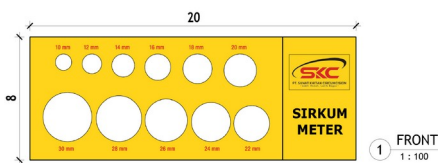

Tampak Perspektif

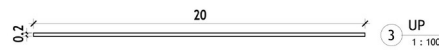

Tampak Atas

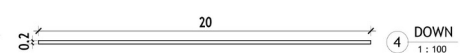

Tampak Bawah

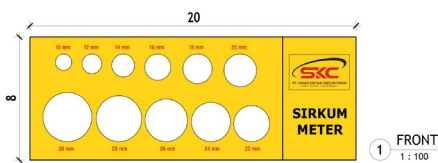

Tampak Depan

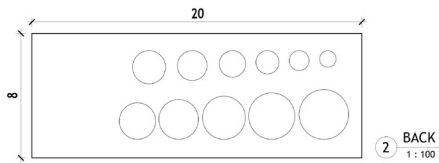

Tampak Belakang

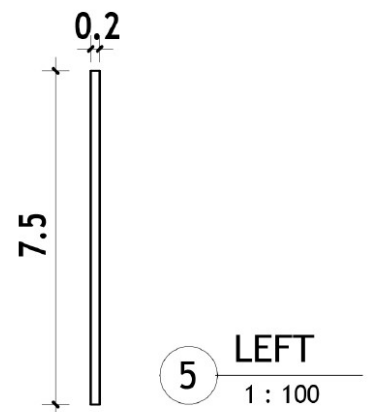

Tampak Samping

(19) ID

(51) Klasifikasi Locarno : 24-02

(21) No. Permohonan DI : A00202403275

(22) Tanggal Penerimaan Permohonan DI :
21 Juli 2024

(30) Data Prioritas :
(31) Nomor (32) Tanggal (33) Negara

(43) Tanggal Pengumuman DI :
12 Maret 2025

(71) Nama dan Alamat Pemohon Desain Industri:
dr.Muzzamil
Jalan Panderman no 8 RT/RW:005/001 Pendem,
Junrejo, Kota Batu, Jawa Timur 65324, Indonesia (ID)

(72) Nama Pendesain :
dr.Muzzamil,ID

(74) Nama dan Alamat Konsultan Desain Industri :

(54) Judul Desain Industri :
ALAT UKUR KHITAN

(57) Klaim :
Bentuk,Komposisi Warna

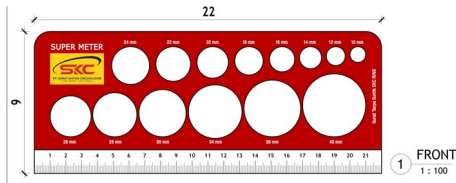

Tampak Perspektif



Tampak Atas

Tampak Bawah

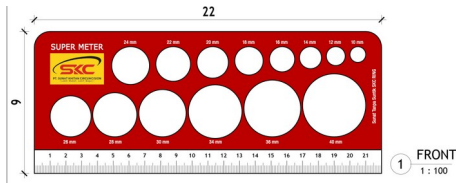

Tampak Depan

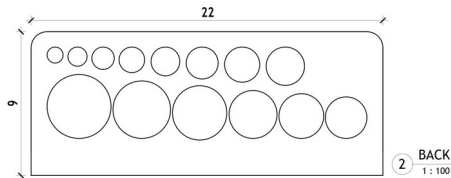

Tampak Belakang

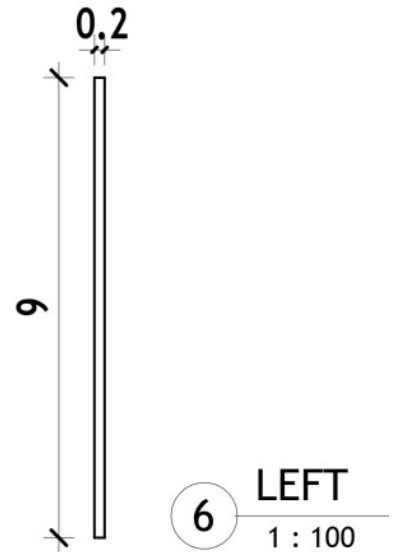

Tampak Samping

(19) ID

(51) Klasifikasi Locarno : 07-01

(21) No. Permohonan DI : A00202403773

(22) Tanggal Penerimaan Permohonan DI :
10 Agustus 2024

(30) Data Prioritas :
(31) Nomor (32) Tanggal (33) Negara

(43) Tanggal Pengumuman DI :
12 Maret 2025

(71) Nama dan Alamat Pemohon Desain Industri:
Universitas Ahmad Dahlan
Jl. Pramuka 5F Pandeyan, Umbulharjo, Kota Yogyakarta,
DI Yogyakarta 55161, Indonesia (ID)

(72) Nama Pendesain :
Dr. Tri Wahyuni Sukesi, S.Si. M.PH.,ID Dr.
Surahma Asti Mulasari, S.Si., M.Kes.,ID Sulistyawati,
S.Si .MPH. PhD.,ID Fatwa Tentama, S.Psi., M.Si.,ID
Herman Yuliansyah, ST.M.Eng. Ph.D,ID Lu'lu' Nafiati,
SE.M.Sc.,ID Fanani Arief Ghozali, S.Pd.M.Pd. ,ID
Dr. Bambang Sudarsono, M.Pd.,ID

(74) Nama dan Alamat Konsultan Desain Industri :

(54) Judul Desain Industri : Piring Gizi Seimbang Untuk Program Stunting

(57) Klaim :
Bentuk,Komposisi Garis,Konfigurasi

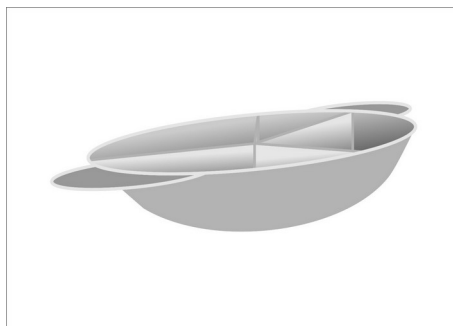

Tampak Perspektif

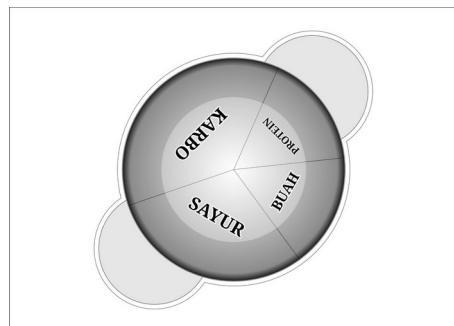

Tampak Atas

Tampak Bawah

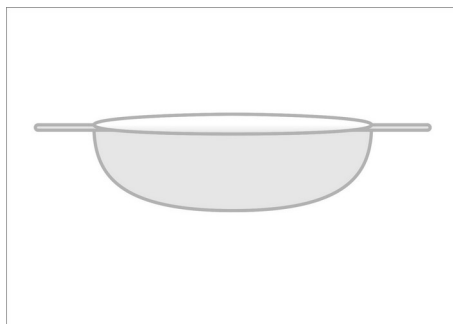

Tampak Depan

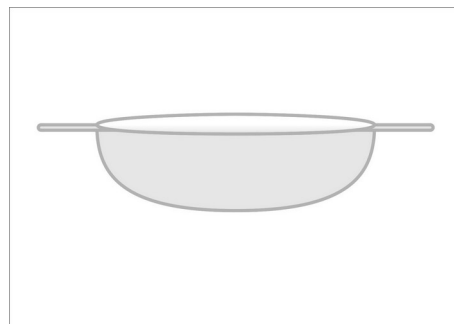

Tampak Belakang

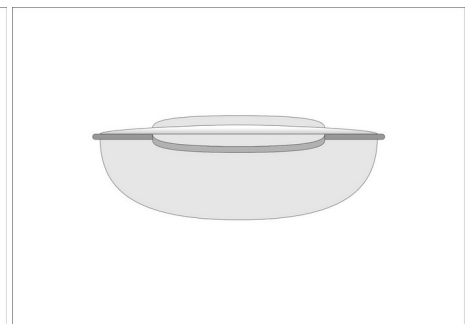

Tampak Samping

(19) ID

(51) Klasifikasi Locarno : 06-13

(21) No. Permohonan DI : A00202403772

(22) Tanggal Penerimaan Permohonan DI :
10 Agustus 2024

(30) Data Prioritas :
(31) Nomor (32) Tanggal (33) Negara

(43) Tanggal Pengumuman DI :
12 Maret 2025

(71) Nama dan Alamat Pemohon Desain Industri:
Universitas Ahmad Dahlan
Jl. Pramuka 5F Pandeyan, Umbulharjo, Kota Yogyakarta,
DI Yogyakarta 55161, Indonesia (ID)

(72) Nama Pendesain :
Dr. Surahma Asti Mulasari, S.Si., M.Kes.,ID Dr.
Tri Wahyuni Sukesi, S.Si. M.PH.,ID Sulistyawati, S.Si.
MPH. Ph.D.,ID Dr. Fatwa Tentama, S.Psi., M.Si.,ID
Herman Yuliansyah, ST.M.Eng. Ph.D.,ID Lu'lu' Nafiati,
SE. M.Sc.,ID Fanani Arief Ghozali, S.Pd. M.Pd. ,ID
Dr. Bambang Sudarsono, M.Pd.,ID

(74) Nama dan Alamat Konsultan Desain Industri :

(54) Judul Desain Industri : Handuk Vegetatif

(57) Klaim :
Bentuk, Konfigurasi, Komposisi Garis

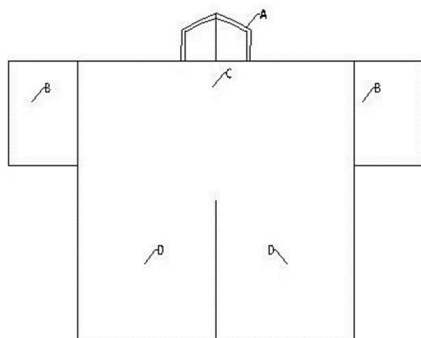

Tampak Perspektif

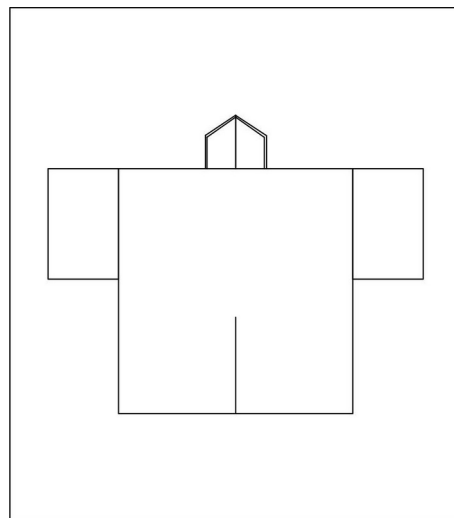

Tampak Atas

Tampak Bawah

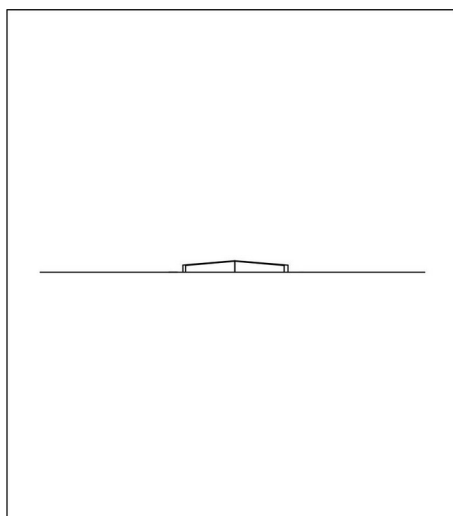

Tampak Depan

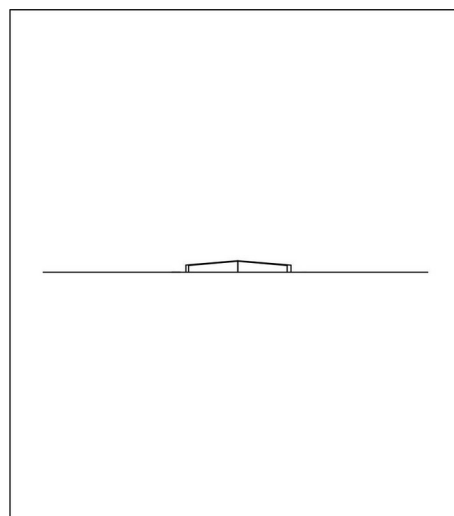

Tampak Belakang

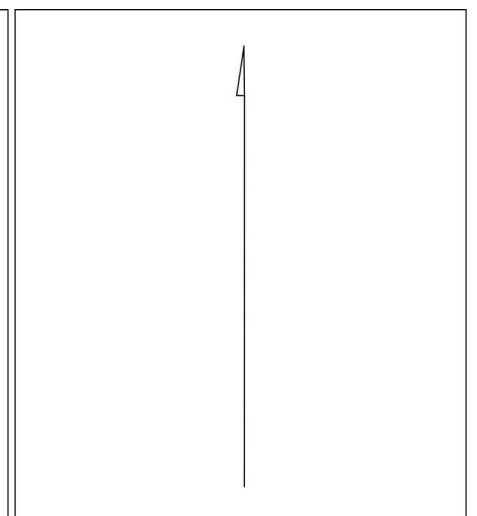

Tampak Samping

(19) ID

(51) Klasifikasi Locarno : 09-03

(21) No. Permohonan DI : A00202403837

(22) Tanggal Penerimaan Permohonan DI :
14 Agustus 2024

(30) Data Prioritas :
(31) Nomor (32) Tanggal (33) Negara

(43) Tanggal Pengumuman DI :
12 Maret 2025

(71) Nama dan Alamat Pemohon Desain Industri:
LPPM Universitas Andalas
Indonesia Limau Manis, Pauh, Kota Padang, Sumatera
Barat 25163, Indonesia (ID)

(72) Nama Pendesain :
Roma Kyo Kae Saniro, ID

(74) Nama dan Alamat Konsultan Desain Industri :

(54) Judul Desain Industri : Kemasan Kalamai Putih Rizkia

(57) Klaim :
Bentuk



Tampak Perspektif

Tampak Atas

Tampak Bawah

Tampak Depan

Tampak Belakang

Tampak Samping

(19) ID

(51) Klasifikasi Locarno : 32-00

(21) No. Permohonan DI : A00202403827

(22) Tanggal Penerimaan Permohonan DI :
14 Agustus 2024

(30) Data Prioritas :
(31) Nomor (32) Tanggal (33) Negara

(43) Tanggal Pengumuman DI :
12 Maret 2025

(71) Nama dan Alamat Pemohon Desain Industri:
Institut Teknologi Sepuluh Nopember (ITS)
Kantor Transfer Teknologi, Direktorat Inovasi dan
Kawasan Sains Teknologi, Gedung Pusat Riset Lantai 6,
Kampus ITS Sukolilo Keputih, Sukolilo, Kota Surabaya, Jawa
Timur 60111, Indonesia (ID)

(72) Nama Pendesain :
Dr. Mahendra Wardhana, S.T., M.T.,ID Thomas
Ari Kristanto, S.Sn., M.T.,ID Akmal Wildan Assegaf,ID
Pingky Amelia,ID Yolenta Celine Yovianto,ID

(74) Nama dan Alamat Konsultan Desain Industri :

(54) Judul Desain Industri : DESAIN TAS ORNAMEN 3D PRINT KAWUNG

(57) Klaim :
Bentuk

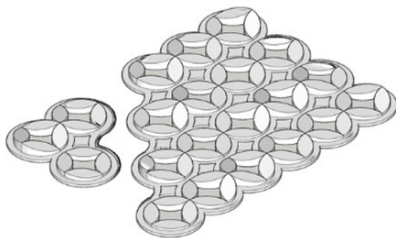

Tampak Perspektif



Tampak Depan

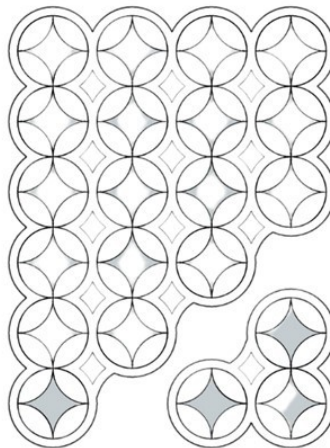

Tampak Atas



Tampak Belakang

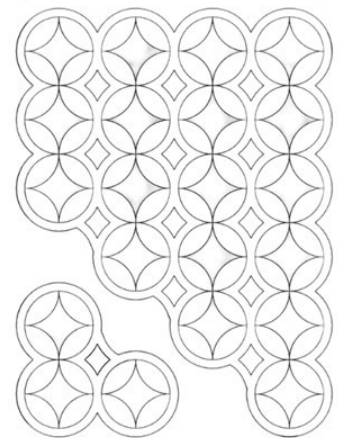

Tampak Bawah



Tampak Samping

(19) ID

(51) Klasifikasi Locarno : 25-01

(21) No. Permohonan DI : A00202403840

(22) Tanggal Penerimaan Permohonan DI :
14 Agustus 2024

(30) Data Prioritas :

(31) Nomor (32) Tanggal (33) Negara
30-2024-0006625 20 Februari 2024 Republic of
Korea (KR)

(43) Tanggal Pengumuman DI :
12 Maret 2025

(71) Nama dan Alamat Pemohon Desain Industri:

Two-Y co.ltd
32, Saenggoksandan 2-ro, Gangseo-gu, Busan, Republic
of Korea, Republic of Korea (KR)

(72) Nama Pendesain :
SHIN, Yun Cheol, KR

(74) Nama dan Alamat Konsultan Desain Industri :

Rulita Windawati Mongan
Centennial Tower, 29 Floor Unit D-F, Jl. Jend. Gatot
Subroto Kav. 24-25, Jakarta Selatan

(54) Judul Desain Industri : SEKRUP

(57) Klaim :
Bentuk, Konfigurasi



Tampak Perspektif



Tampak Atas



Tampak Bawah



Tampak Depan



Tampak Belakang



Tampak Samping

(19) ID

(51) Klasifikasi Locarno : 09-01

(21) No. Permohonan DI : A00202403905

(22) Tanggal Penerimaan Permohonan DI :
16 Agustus 2024

(30) Data Prioritas :
(31) Nomor (32) Tanggal (33) Negara

(43) Tanggal Pengumuman DI :
12 Maret 2025

(71) Nama dan Alamat Pemohon Desain Industri:
LPPM Universitas Andalas
Indonesia Limau Manis, Pauh, Kota Padang, Sumatera
Barat 25163, Indonesia (ID)

(72) Nama Pendesain :
Lega Putri Utami, ID

(74) Nama dan Alamat Konsultan Desain Industri :

(54) Judul Desain Industri : Kemasan Botol VCO SAHABAT

(57) Klaim :
Bentuk



Tampak Perspektif

Tampak Atas

Tampak Bawah

Tampak Depan

Tampak Belakang

Tampak Samping

(19) ID

(51) Klasifikasi Locarno : 09-03

(21) No. Permohonan DI : A00202403895

(22) Tanggal Penerimaan Permohonan DI :
16 Agustus 2024

(30) Data Prioritas :
(31) Nomor (32) Tanggal (33) Negara

(43) Tanggal Pengumuman DI :
12 Maret 2025

(71) Nama dan Alamat Pemohon Desain Industri:
LPPM Universitas Andalas
Indonesia Limau Manis, Pauh, Kota Padang, Sumatera
Barat 25163, Indonesia (ID)

(72) Nama Pendesain :
Venny Darlis ,ID Putri Merah,ID

(74) Nama dan Alamat Konsultan Desain Industri :

(54) Judul Desain Industri : Kotak SM Goreng

(57) Klaim :
Bentuk



Tampak Perspektif

Tampak Atas

Tampak Bawah

Tampak Depan

Tampak Belakang

Tampak Samping

(19) ID

(51) Klasifikasi Locarno : 06-04

(21) No. Permohonan DI : A00202403913

(22) Tanggal Penerimaan Permohonan DI :
19 Agustus 2024

(30) Data Prioritas :
(31) Nomor (32) Tanggal (33) Negara

(43) Tanggal Pengumuman DI :
12 Maret 2025

(71) Nama dan Alamat Pemohon Desain Industri:
CV. Singa Oak Industry
Manukan wetan 60 B19 Manukan Wetan, Tandes, Kota
Surabaya, Jawa Timur 60185, Indonesia (ID)

(72) Nama Pendesain :
TRIJULIANTO, ID SHERLY YU, ID

(74) Nama dan Alamat Konsultan Desain Industri :

(54) Judul Desain Industri : Rak Sepatu 4 Susun

(57) Klaim :
Bentuk, Konfigurasi, Komposisi Garis

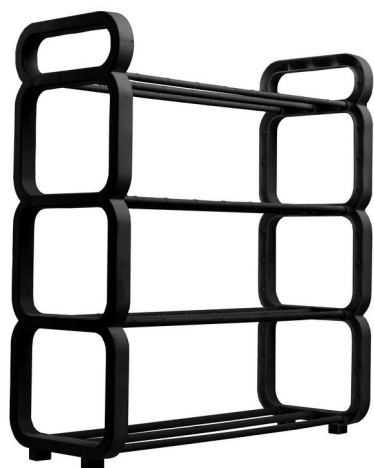

Tampak Perspektif



Tampak Atas



Tampak Bawah



Tampak Depan

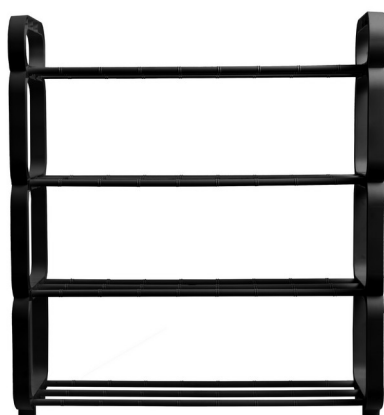

Tampak Belakang



Tampak Samping

(19) ID

(51) Klasifikasi Locarno : 30-03

(21) No. Permohonan DI : A00202403925

(22) Tanggal Penerimaan Permohonan DI :
19 Agustus 2024

(30) Data Prioritas :

(31) Nomor (32) Tanggal (33) Negara
015052099-0001 28 Februari 2024 EUIPO (EM)

(43) Tanggal Pengumuman DI :
12 Maret 2025

(71) Nama dan Alamat Pemohon Desain Industri:

Versuni Holding B.V.
High Tech Campus 42, 5656AE Eindhoven, Netherlands,
Netherlands (NL)

(72) Nama Pendesain :

Paride Falzone,IT

(74) Nama dan Alamat Konsultan Desain Industri :

Neneng Sri Wiyanti
PULUNGAN, WISTON & PARTNERS, Jl. Cempaka Putih
Raya No. 51, Jakarta, 10520 INDONESIA

(54) Judul Desain Industri : PENGUMPAN HEWAN PELIHARAAN (PET FEEDER)

(57) Klaim :
Bentuk, Konfigurasi

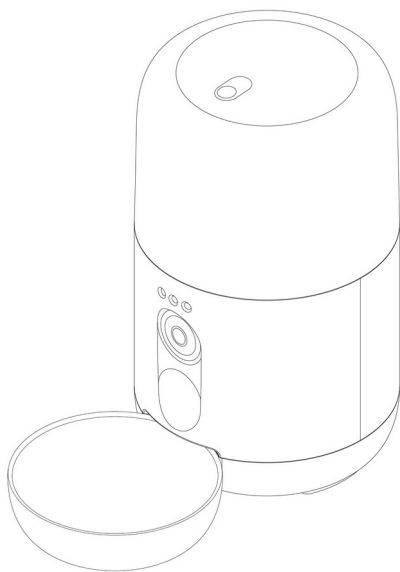

Tampak Perspektif

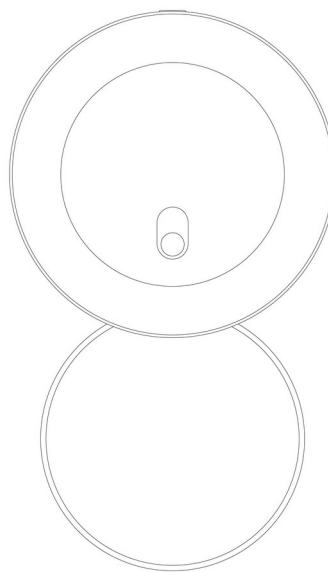

Tampak Atas

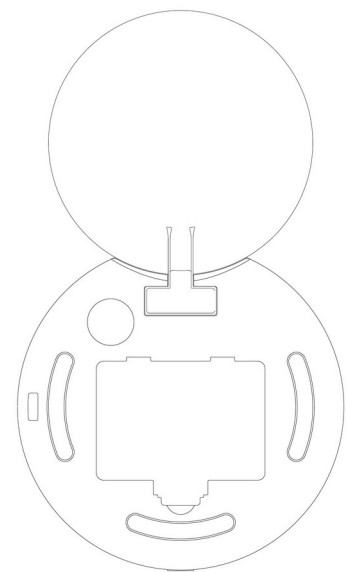

Tampak Bawah

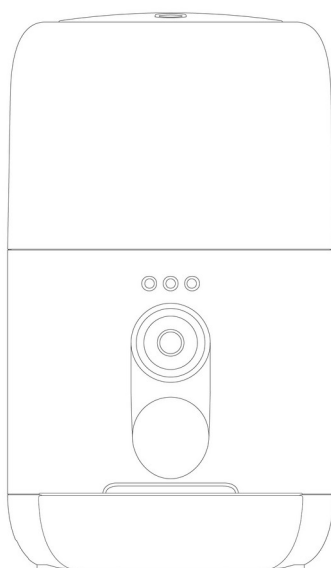

Tampak Depan

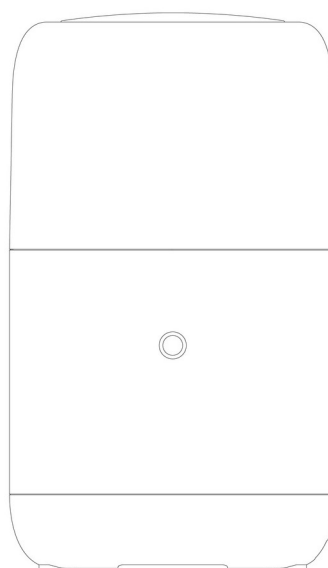

Tampak Belakang

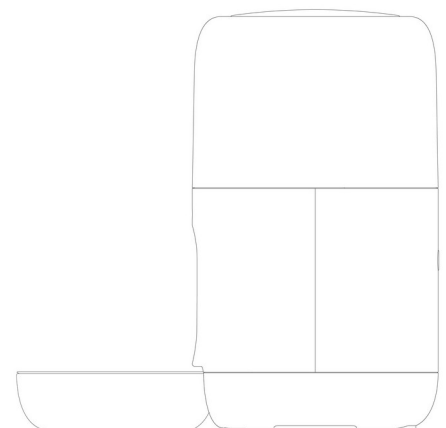

Tampak Samping

(19) ID

(51) Klasifikasi Locarno : 14-02

(21) No. Permohonan DI : A00202404495

(22) Tanggal Penerimaan Permohonan DI :
12 September 2024

(30) Data Prioritas :
(31) Nomor (32) Tanggal (33) Negara

(43) Tanggal Pengumuman DI :
12 Maret 2025

(71) Nama dan Alamat Pemohon Desain Industri:
Politeknik Negeri Batam
Jalan Ahmad Yani Batam Kota Teluk Tering, Batam Kota,
Kota Batam, Kepulauan Riau 29464, Indonesia (ID)

(72) Nama Pendesain :
Budiana,ID Muhammad Arifin,ID
Muhammad Rehan Albani,ID Nala Rahmawati,ID
M. Alex Ardiansyah,ID Ikhsan Perdana,ID

(74) Nama dan Alamat Konsultan Desain Industri :

(54) Judul Desain Industri : RFID Smart Card

(57) Klaim :
Bentuk,Konfigurasi,Komposisi Garis,Komposisi Warna



Tampak Perspektif



Tampak Atas

Tampak Bawah



Tampak Depan

Tampak Belakang

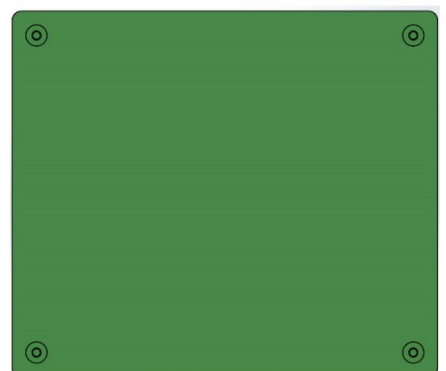

Tampak Samping

(19) ID

(51) Klasifikasi Locarno : 09-03

(21) No. Permohonan DI : A00202405528

(22) Tanggal Penerimaan Permohonan DI :
17 Oktober 2024

(30) Data Prioritas :
(31) Nomor (32) Tanggal (33) Negara

(43) Tanggal Pengumuman DI :
12 Maret 2025

(71) Nama dan Alamat Pemohon Desain Industri:
PT. JAYA UNIVERSAL PACKINDO
KAPUK RAYA, JL SINAR NO 1 H RT.006 RW.002
KAPUK, CENGKARENG Cengkareng Barat, Cengkareng,
Kota Adm. Jakarta Barat, DKI Jakarta 11720, Indonesia (ID)

(72) Nama Pendesain :
JAYA WIJAYA, ID

(74) Nama dan Alamat Konsultan Desain Industri :
Imelda Angela
Tanah Kusir Rt. 005/010 No. 27 Kebayoran Lama,
Jakarta Selatan

(54) Judul Desain Industri : WADAH SAOS ATAU PUDING DENGAN TUTUP BERMOTIF ORNAMEN KHUSUS DAN DINDING BERKONTUR GERIGI LANCIP

(57) Klaim :
Bentuk, Konfigurasi, Komposisi Garis, Komposisi Warna



Tampak Perspektif



Tampak Atas

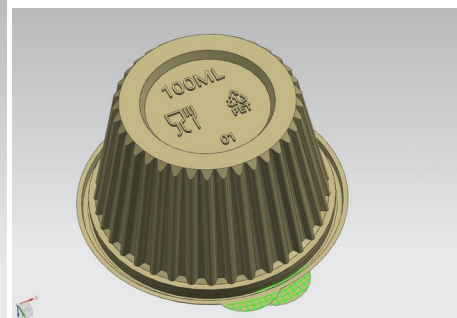

Tampak Bawah

Tampak Depan

Tampak Belakang

Tampak Samping

(19) ID

(51) Klasifikasi Locarno : 04-02

(21) No. Permohonan DI : A00202406205

(22) Tanggal Penerimaan Permohonan DI :
07 November 2024

(30) Data Prioritas :

(31) Nomor (32) Tanggal (33) Negara
015060777-0005 17 Mei 2024 EUIPO (EM)

(43) Tanggal Pengumuman DI :
12 Maret 2025

(71) Nama dan Alamat Pemohon Desain Industri:
Unilever IP Holdings B.V.
Weena 455, 3013 AL Rotterdam, Netherlands (NL)

(72) Nama Pendesain :

Hannah Rachel BRZEZINKA,GB Babu
CHERIAN,GB Benjamin Sean DAVEY,GB
Oliver GARTON,GB Arunima GUPTA,IN
Neumesh KOOVALAM PARAMBATH,IN Dakshata
SAWANT,IN Alexis Julian WATERSON,GB

(74) Nama dan Alamat Konsultan Desain Industri :

Arifia Jauharia Fajra
Pondok Indah Office Tower 5, Floor 19th, Suite 1906
Jalan Sultan Iskandar Muda Kav. V-TA, Jakarta 12310
Indonesia

(54) Judul Desain Industri : SIKAT GIGI

(57) Klaim :
Bentuk, Konfigurasi



Tampak Perspektif

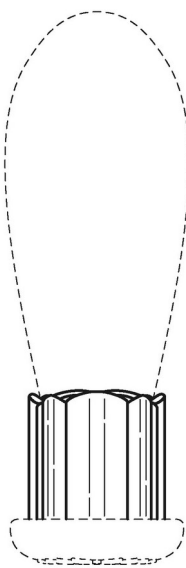

Tampak Atas

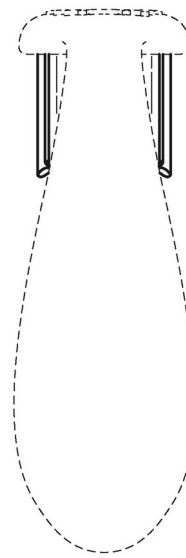

Tampak Bawah



Tampak Depan



Tampak Belakang

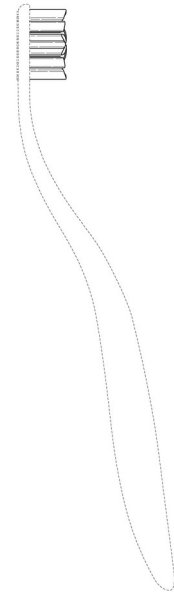

Tampak Samping

(19) ID

(51) Klasifikasi Locarno : 04-02

(21) No. Permohonan DI : A00202406203

(22) Tanggal Penerimaan Permohonan DI :
07 November 2024

(30) Data Prioritas :

(31) Nomor (32) Tanggal (33) Negara
015060777-0002 17 Mei 2024 EUIPO (EM)

(43) Tanggal Pengumuman DI :
12 Maret 2025

(71) Nama dan Alamat Pemohon Desain Industri:
Unilever IP Holdings B.V.
Weena 455, 3013 AL Rotterdam, Netherlands (NL)

(72) Nama Pendesain :

Hannah Rachel BRZEZINKA,GB Babu
CHERIAN,GB Benjamin Sean DAVEY,GB
Oliver GARTON,GB Arunima GUPTA,IN
Neumesh KOOVALAM PARAMBATH,IN Dakshata
SAWANT,IN Alexis Julian WATERSON,GB

(74) Nama dan Alamat Konsultan Desain Industri :

Arifia Jauharria Fajra
Pondok Indah Office Tower 5, Floor 19th, Suite 1906
Jalan Sultan Iskandar Muda Kav. V-TA, Jakarta 12310
Indonesia

(54) Judul Desain Industri : SIKAT GIGI

(57) Klaim :
Bentuk, Konfigurasi



Tampak Perspektif

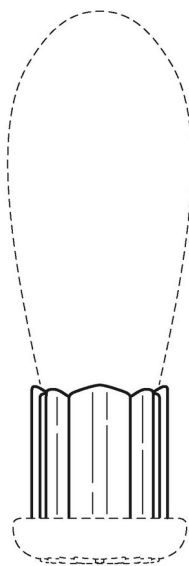

Tampak Atas

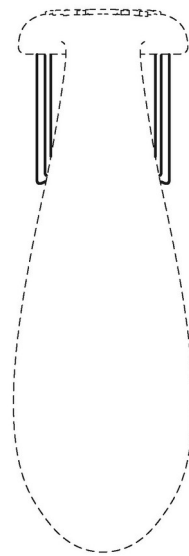

Tampak Bawah



Tampak Depan



Tampak Belakang



Tampak Samping

(19) ID

(51) Klasifikasi Locarno : 14-03

(21) No. Permohonan DI : A00202406587

(22) Tanggal Penerimaan Permohonan DI :
24 November 2024

(30) Data Prioritas :

(31) Nomor (32) Tanggal (33) Negara
202430311347.2 24 Mei 2024 China (CN)

(43) Tanggal Pengumuman DI :
12 Maret 2025

(71) Nama dan Alamat Pemohon Desain Industri:
HUAWEI TECHNOLOGIES CO., LTD.
Huawei Administration Building, Bantian, Longgang
District, Shenzhen, Guangdong 518129, China, China (CN)

(72) Nama Pendesain :
WAN, Yang,CN CLERC, Bertrand ,FR
XU, Xiangyi,CN XU, Haosen,CN

(74) Nama dan Alamat Konsultan Desain Industri :
Belinda Rosalina
Gandaria 8, Lantai 3 Unit D Jalan Sultan Iskandar Muda
(Arteri Pondok Indah), Jakarta Selatan 12240

(54) Judul Desain Industri : TELEPON GENGAM

(57) Klaim :
Bentuk

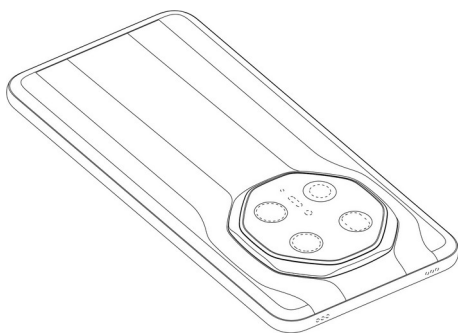

Tampak Perspektif

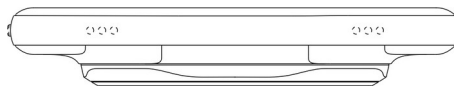

Tampak Atas



Tampak Bawah

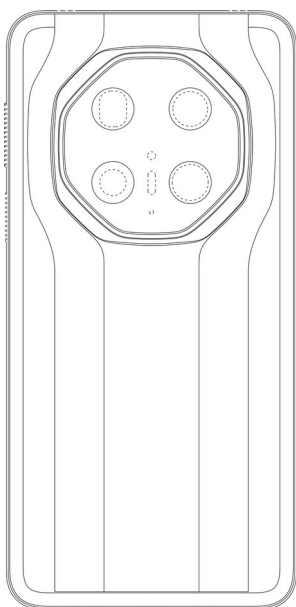

Tampak Depan

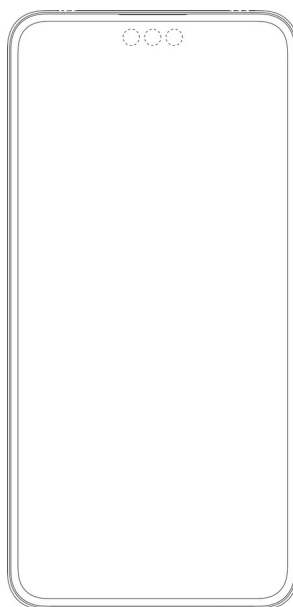

Tampak Belakang

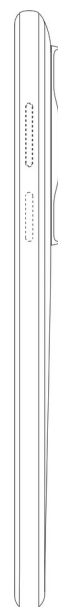

Tampak Samping

(19) ID

(51) Klasifikasi Locarno : 14-03

(21) No. Permohonan DI : A00202406596

(22) Tanggal Penerimaan Permohonan DI :
24 November 2024

(30) Data Prioritas :

(31) Nomor (32) Tanggal (33) Negara
202430311347.2 24 Mei 2024 China (CN)

(43) Tanggal Pengumuman DI :
12 Maret 2025

(71) Nama dan Alamat Pemohon Desain Industri:
HUAWEI TECHNOLOGIES CO., LTD.
Huawei Administration Building, Bantian, Longgang
District, Shenzhen, Guangdong 518129, China, China (CN)

(72) Nama Pendesain :
WAN, Yang,CN CLERC, Bertrand ,FR
XU, Xiangyi,CN XU, Haosen,CN

(74) Nama dan Alamat Konsultan Desain Industri :
Belinda Rosalina
Gandaria 8, Lantai 3 Unit D Jalan Sultan Iskandar Muda
(Arteri Pondok Indah), Jakarta Selatan 12240

(54) Judul Desain Industri : TELEPON GENGAM

(57) Klaim :
Bentuk

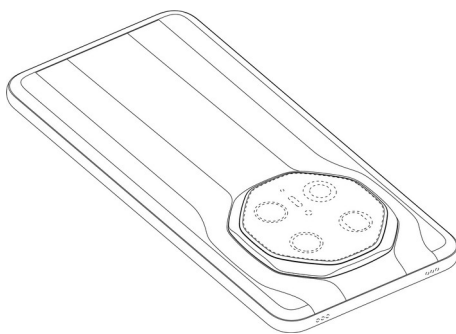

Tampak Perspektif

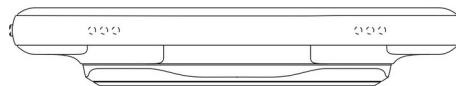

Tampak Atas



Tampak Bawah

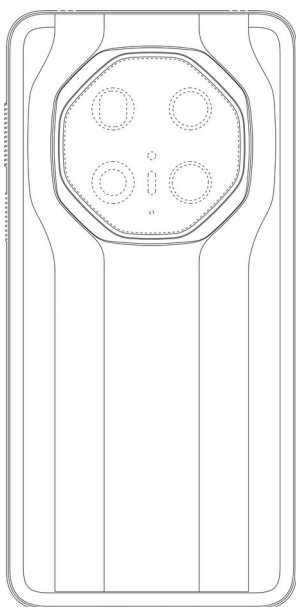

Tampak Depan

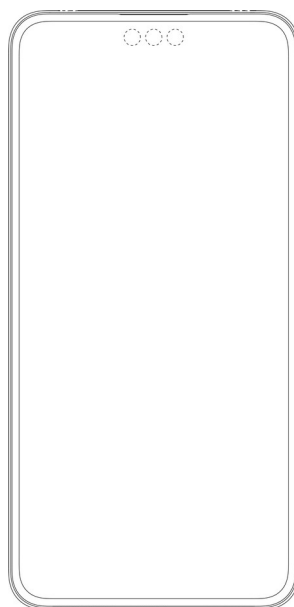

Tampak Belakang

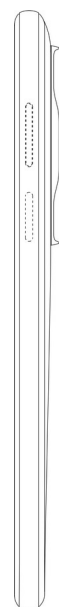

Tampak Samping

(19) ID

(51) Klasifikasi Locarno : 14-03

(21) No. Permohonan DI : A00202406594

(22) Tanggal Penerimaan Permohonan DI :
24 November 2024

(30) Data Prioritas :

(31) Nomor (32) Tanggal (33) Negara
202430311347.2 24 Mei 2024 China (CN)

(43) Tanggal Pengumuman DI :
12 Maret 2025

(71) Nama dan Alamat Pemohon Desain Industri:
HUAWEI TECHNOLOGIES CO., LTD.
Huawei Administration Building, Bantian, Longgang
District, Shenzhen, Guangdong 518129, China, China (CN)

(72) Nama Pendesain :
WAN, Yang,CN CLERC, Bertrand ,FR
XU, Xiangyi,CN XU, Haosen,CN

(74) Nama dan Alamat Konsultan Desain Industri :
Belinda Rosalina
Gandaria 8, Lantai 3 Unit D Jalan Sultan Iskandar Muda
(Arteri Pondok Indah), Jakarta Selatan 12240

(54) Judul Desain Industri : TELEPON GENGAM

(57) Klaim :
Bentuk

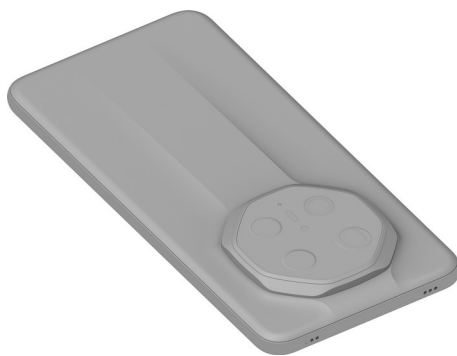

Tampak Perspektif



Tampak Atas



Tampak Bawah



Tampak Depan



Tampak Belakang

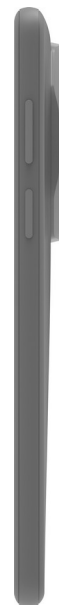

Tampak Samping

(19) ID

(51) Klasifikasi Locarno : 14-03

(21) No. Permohonan DI : A00202406595

(22) Tanggal Penerimaan Permohonan DI :
24 November 2024

(30) Data Prioritas :

(31) Nomor (32) Tanggal (33) Negara
202430311085.X 24 Mei 2024 China (CN)

(43) Tanggal Pengumuman DI :
12 Maret 2025

(71) Nama dan Alamat Pemohon Desain Industri:
HUAWEI TECHNOLOGIES CO., LTD.
Huawei Administration Building, Bantian, Longgang
District, Shenzhen, Guangdong 518129, China, China (CN)

(72) Nama Pendesain :
WAN, Yang,CN CLERC, Bertrand ,FR
XU, Xiangyi,CN XU, Haosen,CN

(74) Nama dan Alamat Konsultan Desain Industri :
Belinda Rosalina
Gandaria 8, Lantai 3 Unit D Jalan Sultan Iskandar Muda
(Arteri Pondok Indah), Jakarta Selatan 12240

(54) Judul Desain Industri : TELEPON GENGAM

(57) Klaim :
Bentuk

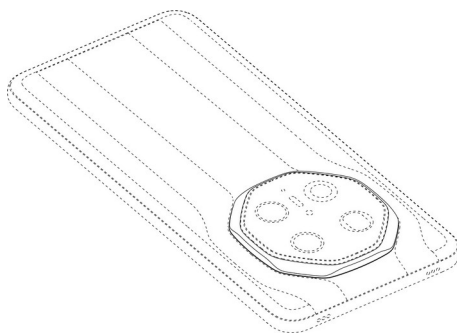

Tampak Perspektif

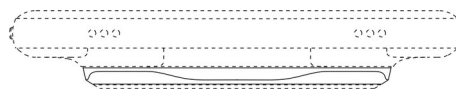

Tampak Atas

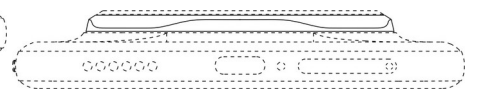

Tampak Bawah

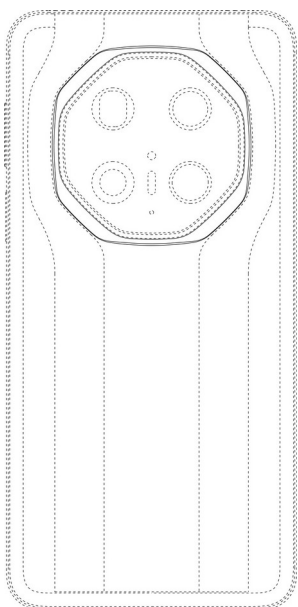

Tampak Depan

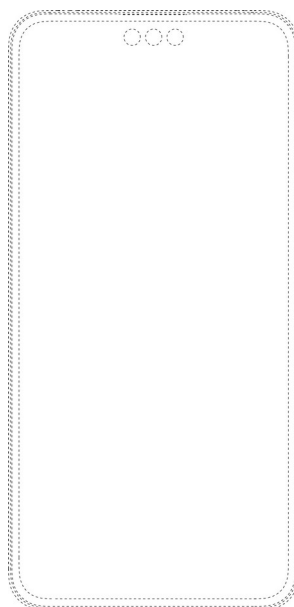

Tampak Belakang

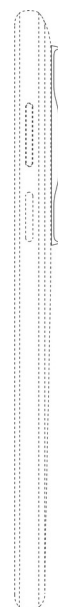

Tampak Samping

(19) ID

(51) Klasifikasi Locarno : 14-03

(21) No. Permohonan DI : A00202406593

(22) Tanggal Penerimaan Permohonan DI :
24 November 2024

(30) Data Prioritas :

(31) Nomor (32) Tanggal (33) Negara
202430311347.2 24 Mei 2024 China (CN)

(43) Tanggal Pengumuman DI :
12 Maret 2025

(71) Nama dan Alamat Pemohon Desain Industri:
HUAWEI TECHNOLOGIES CO., LTD.
Huawei Administration Building, Bantian, Longgang
District, Shenzhen, Guangdong 518129, China, China (CN)

(72) Nama Pendesain :
WAN, Yang,CN CLERC, Bertrand ,FR
XU, Xiangyi,CN XU, Haosen,CN

(74) Nama dan Alamat Konsultan Desain Industri :
Belinda Rosalina
Gandaria 8, Lantai 3 Unit D Jalan Sultan Iskandar Muda
(Arteri Pondok Indah), Jakarta Selatan 12240

(54) Judul Desain Industri : TELEPON GENGAM

(57) Klaim :
Bentuk

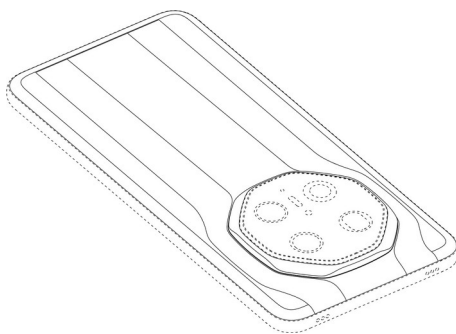

Tampak Perspektif

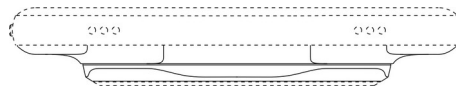

Tampak Atas

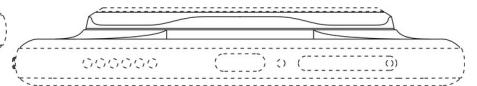

Tampak Bawah

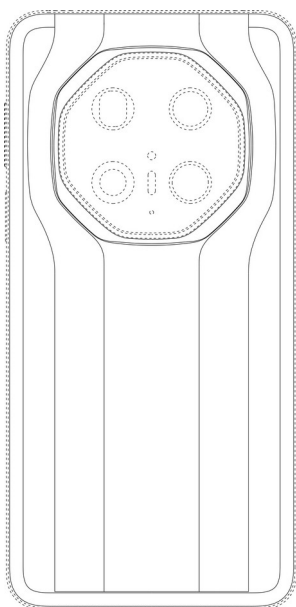

Tampak Depan

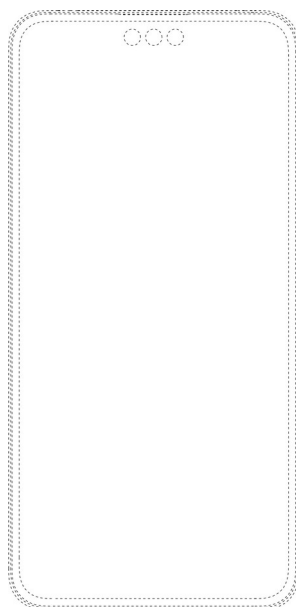

Tampak Belakang

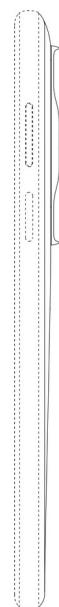

Tampak Samping

(19) ID

(51) Klasifikasi Locarno : 14-03

(21) No. Permohonan DI : A00202406585

(22) Tanggal Penerimaan Permohonan DI :
24 November 2024

(30) Data Prioritas :

(31) Nomor (32) Tanggal (33) Negara
202430311085.X 24 Mei 2024 China (CN)

(43) Tanggal Pengumuman DI :
12 Maret 2025

(71) Nama dan Alamat Pemohon Desain Industri:
HUAWEI TECHNOLOGIES CO., LTD.
Huawei Administration Building, Bantian, Longgang
District, Shenzhen, Guangdong 518129, China, China (CN)

(72) Nama Pendesain :
WAN, Yang,CN CLERC, Bertrand ,FR
XU, Xiangyi,CN XU, Haosen,CN

(74) Nama dan Alamat Konsultan Desain Industri :
Belinda Rosalina
Gandaria 8, Lantai 3 Unit D Jalan Sultan Iskandar Muda
(Arteri Pondok Indah), Jakarta Selatan 12240

(54) Judul Desain Industri : TELEPON GENGGAM

(57) Klaim :
Bentuk

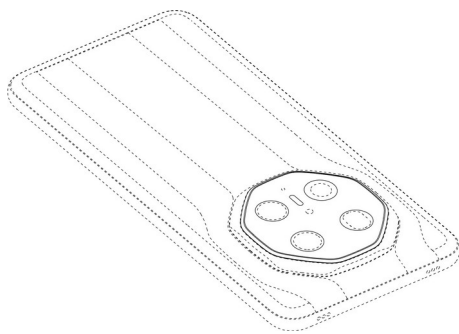

Tampak Perspektif

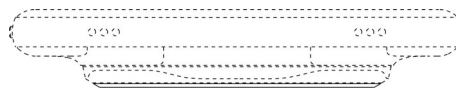

Tampak Atas

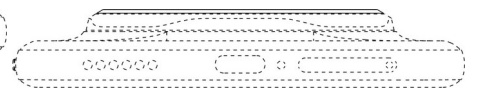

Tampak Bawah

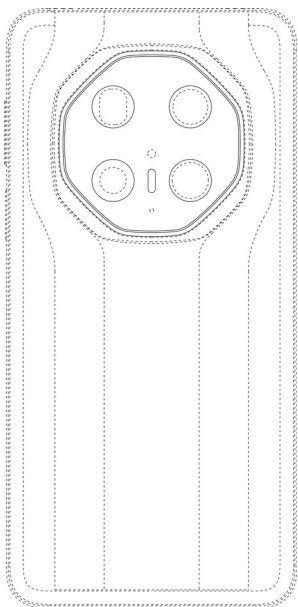

Tampak Depan

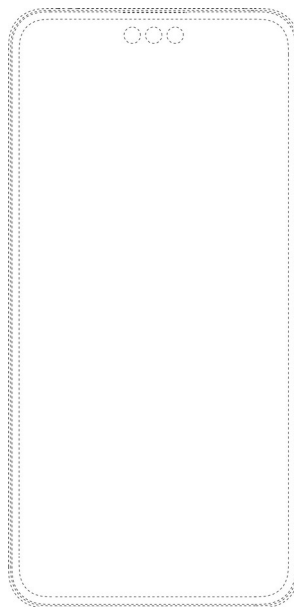

Tampak Belakang

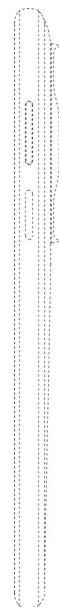

Tampak Samping

(19) ID

(51) Klasifikasi Locarno : 14-03

(21) No. Permohonan DI : A00202406586

(22) Tanggal Penerimaan Permohonan DI :
24 November 2024

(30) Data Prioritas :

(31) Nomor (32) Tanggal (33) Negara
202430311347.2 24 Mei 2024 China (CN)

(43) Tanggal Pengumuman DI :
12 Maret 2025

(71) Nama dan Alamat Pemohon Desain Industri:
HUAWEI TECHNOLOGIES CO., LTD.
Huawei Administration Building, Bantian, Longgang
District, Shenzhen, Guangdong 518129, China, China (CN)

(72) Nama Pendesain :
WAN, Yang,CN CLERC, Bertrand ,FR
XU, Xiangyi,CN XU, Haosen,CN

(74) Nama dan Alamat Konsultan Desain Industri :
Belinda Rosalina
Gandaria 8, Lantai 3 Unit D Jalan Sultan Iskandar Muda
(Arteri Pondok Indah), Jakarta Selatan 12240

(54) Judul Desain Industri : TELEPON GENGGAM

(57) Klaim :
Bentuk

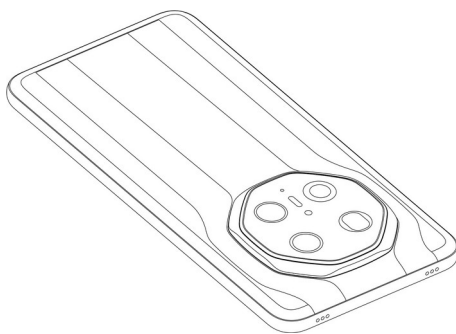

Tampak Perspektif

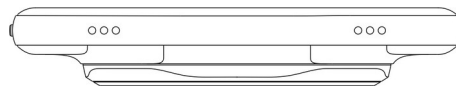

Tampak Atas

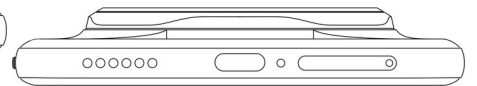

Tampak Bawah

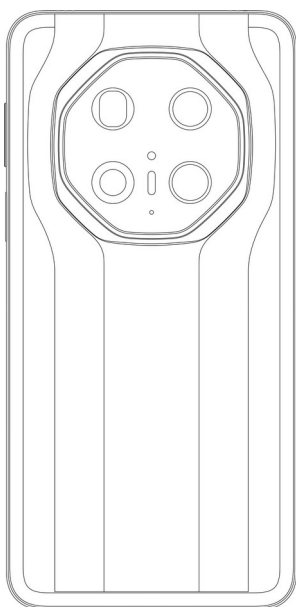

Tampak Depan

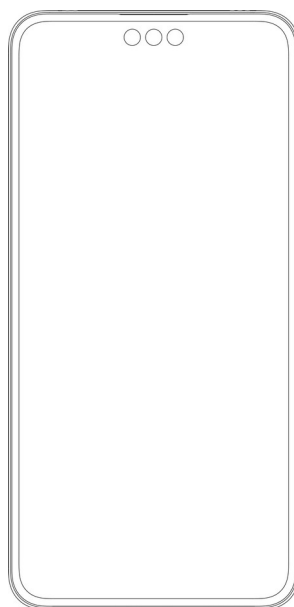

Tampak Belakang

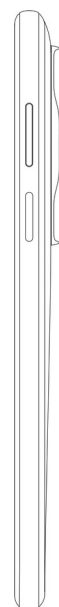

Tampak Samping

(19) ID

(51) Klasifikasi Locarno : 14-03

(21) No. Permohonan DI : A00202406584

(22) Tanggal Penerimaan Permohonan DI :
24 November 2024

(30) Data Prioritas :

(31) Nomor (32) Tanggal (33) Negara
202430311347.2 24 Mei 2024 China (CN)

(43) Tanggal Pengumuman DI :
12 Maret 2025

(71) Nama dan Alamat Pemohon Desain Industri:
HUAWEI TECHNOLOGIES CO., LTD.
Huawei Administration Building, Bantian, Longgang
District, Shenzhen, Guangdong 518129, China, China (CN)

(72) Nama Pendesain :

WAN, Yang,CN CLERC, Bertrand ,FR
XU, Xiangyi,CN XU, Haosen,CN

(74) Nama dan Alamat Konsultan Desain Industri :

Belinda Rosalina
Gandaria 8, Lantai 3 Unit D Jalan Sultan Iskandar Muda
(Arteri Pondok Indah), Jakarta Selatan 12240

(54) Judul Desain Industri : TELEPON GENGAM

(57) Klaim :
Bentuk

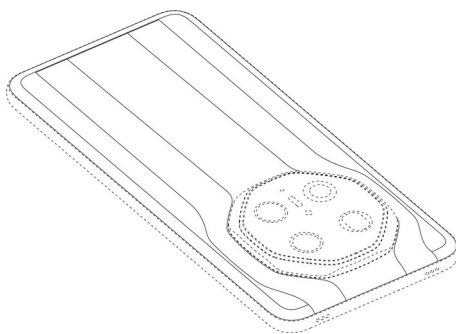

Tampak Perspektif

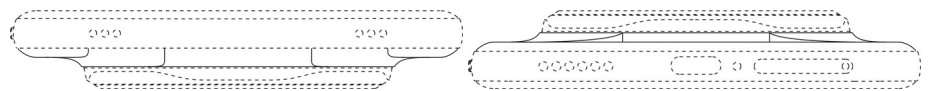

Tampak Atas

Tampak Bawah

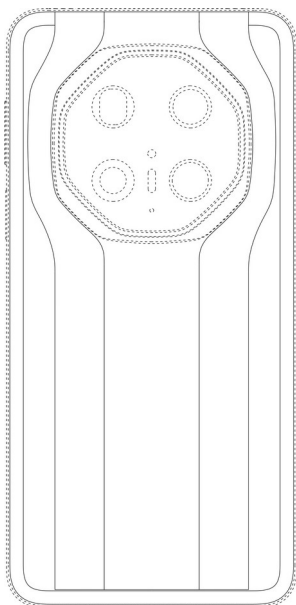

Tampak Depan

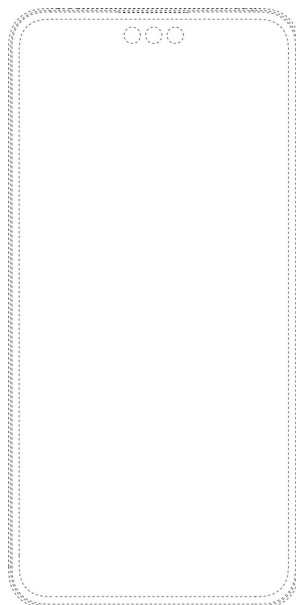

Tampak Belakang

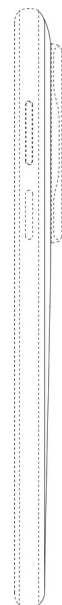

Tampak Samping

(19) ID

(51) Klasifikasi Locarno : 14-03

(21) No. Permohonan DI : A00202406588

(22) Tanggal Penerimaan Permohonan DI :
24 November 2024

(30) Data Prioritas :

(31) Nomor (32) Tanggal (33) Negara
202430311347.2 24 Mei 2024 China (CN)

(43) Tanggal Pengumuman DI :
12 Maret 2025

(71) Nama dan Alamat Pemohon Desain Industri:
HUAWEI TECHNOLOGIES CO., LTD.
Huawei Administration Building, Bantian, Longgang
District, Shenzhen, Guangdong 518129, China, China (CN)

(72) Nama Pendesain :

WAN, Yang,CN CLERC, Bertrand ,FR
XU, Xiangyi,CN XU, Haosen,CN

(74) Nama dan Alamat Konsultan Desain Industri :

Belinda Rosalina
Gandaria 8, Lantai 3 Unit D Jalan Sultan Iskandar Muda
(Arteri Pondok Indah), Jakarta Selatan 12240

(54) Judul Desain Industri : TELEPON GENGAM

(57) Klaim :
Bentuk



Tampak Perspektif



Tampak Atas



Tampak Bawah



Tampak Depan



Tampak Belakang



Tampak Samping

(19) ID

(51) Klasifikasi Locarno : 28-03

(21) No. Permohonan DI : A00202406723

(22) Tanggal Penerimaan Permohonan DI :
28 November 2024

(30) Data Prioritas :

(31) Nomor (32) Tanggal (33) Negara
2024303439068 05 Juni 2024 China (CN)

(43) Tanggal Pengumuman DI :
12 Maret 2025

(71) Nama dan Alamat Pemohon Desain Industri:
Shenzhen Ulike Smart Electronics Co., Ltd.
Room 810, Building 1, Xunmei Technology Plaza, No. 8
Keyuan Road, Science and Technology Park Community,
Yuehai Street, Nanshan District, Shenzhen, Guangdong
518000, China (CN)

(72) Nama Pendesain :
HANWEN CAI,CN

(74) Nama dan Alamat Konsultan Desain Industri :
Ika Citra Dewi
CIDID LAW FIRM & IP SERVICES Menara Karya Lantai
28, Jl. H.R. rasuna Said Blok X-5. Kav. 1-2, Jakarta Selatan
12950

(54) Judul Desain Industri : ALAT PENGHILANG BULU (HAIR REMOVAL DEVICE)

(57) Klaim :
Bentuk,Konfigurasi,Komposisi Garis,Komposisi Warna

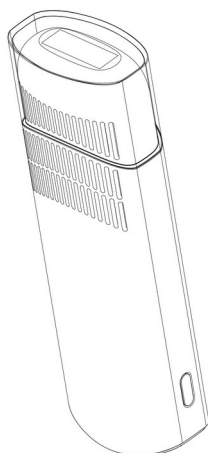

Tampak Perspektif

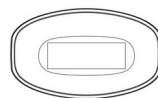

Tampak Atas



Tampak Bawah

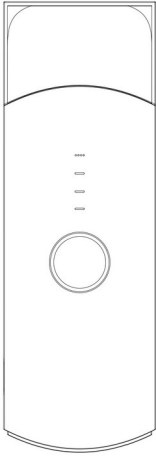

Tampak Depan

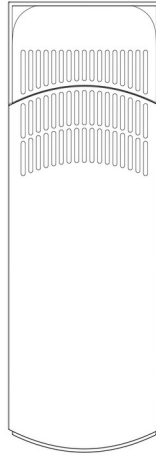

Tampak Belakang



Tampak Samping

(19) ID

(51) Klasifikasi Locarno : 27-07

(21) No. Permohonan DI : A00202406725

(22) Tanggal Penerimaan Permohonan DI :
28 November 2024

(30) Data Prioritas :

(31) Nomor (32) Tanggal (33) Negara
2024303437791 05 Juni 2024 China (CN)

(43) Tanggal Pengumuman DI :
12 Maret 2025

(71) Nama dan Alamat Pemohon Desain Industri:
Shenzhen Xiushui Mingshan Technology Co., Ltd.
1706B, East Building, Hengmingzhu Financial Building,
No. 9, Jian 'an First Road, Longjing Community, Xin 'an Street,
Bao 'an District, Shenzhen, Guangdong Province, China (CN)

(72) Nama Pendesain :
AIQING LIU,CN

(74) Nama dan Alamat Konsultan Desain Industri :
Ika Citra Dewi
CIDID LAW FIRM & IP SERVICES Menara Karya Lantai
28, Jl. H.R. rasuna Said Blok X-5. Kav. 1-2, Jakarta Selatan
12950

(54) Judul Desain Industri : ROKOK ELEKTRONIK (ELECTRONIC CIGARETTE)

(57) Klaim :
Bentuk,Konfigurasi,Komposisi Garis,Komposisi Warna

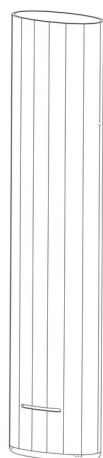

Tampak Perspektif



Tampak Atas



Tampak Bawah

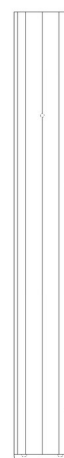
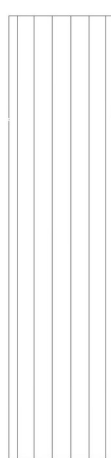
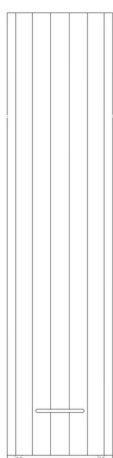

Tampak Depan

Tampak Belakang

Tampak Samping

(19) ID

(51) Klasifikasi Locarno : 26-06

(21) No. Permohonan DI : A00202407417

(22) Tanggal Penerimaan Permohonan DI :
16 Desember 2024

(30) Data Prioritas :

(31) Nomor	(32) Tanggal	(33) Negara
2024305841332	12 September 2024	China (CN)

(43) Tanggal Pengumuman DI :
12 Maret 2025

(71) Nama dan Alamat Pemohon Desain Industri:
DONGFENG COMMERCIAL VEHICLE COMPANY
LIMITED
No. 2 Checheng Road, Zhangwan District, Shiyan City,
Hubei, 442001, China (CN)

(72) Nama Pendesain :
SUN, Junjie ,CN SU, Junqi,CN MENG,
Shuai,CN ZHOU, Haiyang,CN SHAO,
Yangchun,CN WANG, Chenyang,CN DENG,
Mengshi,CN

(74) Nama dan Alamat Konsultan Desain Industri :
Marodin Sijabat
Adastra An Intellectual Property Firm Epi Walk Building 3
rd Floor Jl. HR Rasuna Said No. 306, Rt 2/Rw 5 Karet
Kuningan Setia Budi

(54) Judul Desain Industri : LAMPU DEPAN UNTUK KENDARAAN

(57) Klaim :
Bentuk,Konfigurasi

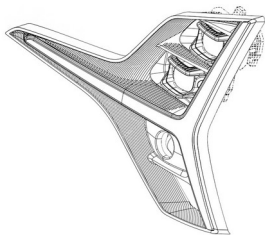

Tampak Perspektif



Tampak Atas

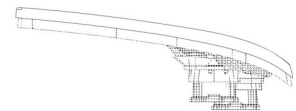

Tampak Bawah

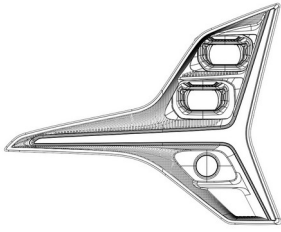

Tampak Depan

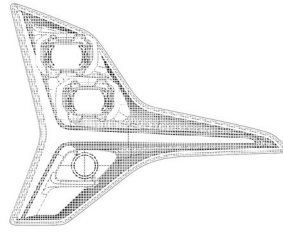

Tampak Belakang

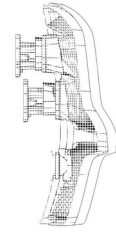

Tampak Samping

(19) ID

(51) Klasifikasi Locarno : 12-16

(21) No. Permohonan DI : A00202407423

(22) Tanggal Penerimaan Permohonan DI :
16 Desember 2024

(30) Data Prioritas :

(31) Nomor (32) Tanggal (33) Negara
2024303809436 20 Juni 2024 China (CN)

(43) Tanggal Pengumuman DI :
12 Maret 2025

(71) Nama dan Alamat Pemohon Desain Industri:
DONGFENG COMMERCIAL VEHICLE COMPANY
LIMITED

No. 2 Checheng Road, Zhangwan District, Shiyan City,
Hubei, 442001, China (CN)

(72) Nama Pendesain :

SUN, Junjie,CN LI, Lan,CN CHEN,
Longlong,CN SUN, Zelong,CN ZHAO,
Qingfu,CN ZHANG, Leijin,CN DING, Rui,CN

(74) Nama dan Alamat Konsultan Desain Industri :

Marodin Sijabat
Adastra An Intellectual Property Firm Epi Walk Building 3
rd Floor Jl. HR Rasuna Said No. 306, Rt 2/Rw 5 Karet
Kuningan Setia Budi

(54) Judul Desain Industri : SETIR MOBIL

(57) Klaim :
Bentuk,Konfigurasi



Tampak Perspektif



Tampak Atas



Tampak Bawah



Tampak Depan



Tampak Belakang



Tampak Samping

(19) ID

(51) Klasifikasi Locarno : 12-15

(21) No. Permohonan DI : A00202407544

(22) Tanggal Penerimaan Permohonan DI :
17 Desember 2024

(30) Data Prioritas :

(31) Nomor (32) Tanggal (33) Negara
202430377617.X 19 Juni 2024 China (CN)

(43) Tanggal Pengumuman DI :
12 Maret 2025

(71) Nama dan Alamat Pemohon Desain Industri:
SAILUN GROUP CO., LTD.
No.588, Maoshan Road, Huangdao District, Qingdao
City, Shandong Province, 266500, China (CN)

(72) Nama Pendesain :
SU, Song, CN XU, Xueji, CN XU,
Yongqiang, CN CAI, Yelun, CN

(74) Nama dan Alamat Konsultan Desain Industri :
Emirsyah Dinar
Gedung Graha Pratama Lantai 15 Jalan MT. Haryono
Kavling 15

(54) Judul Desain Industri : Ban

(57) Klaim :
Bentuk, Konfigurasi



Tampak Perspektif

Tampak Atas

Tampak Bawah



Tampak Depan

Tampak Belakang

Tampak Samping

(19) ID

(51) Klasifikasi Locarno : 21-01

(21) No. Permohonan DI : A00202407605

(22) Tanggal Penerimaan Permohonan DI :
18 Desember 2024

(30) Data Prioritas :
(31) Nomor (32) Tanggal (33) Negara

(43) Tanggal Pengumuman DI :
12 Maret 2025

(71) Nama dan Alamat Pemohon Desain Industri:
LEGO A/S
Aastvej 1, 7190 Billund, Denmark (DK)

(72) Nama Pendesain :
Lars Lusenber Nielsen,DK

(74) Nama dan Alamat Konsultan Desain Industri :
Prudence Jahja
Januar Jahja and Partners, Menara Batavia lantai 19,
Jalan K.H. Mas Mansyur Kavling 126, Jakarta Pusat

(54) Judul Desain Industri : Mainan

(57) Klaim :
Bentuk,Konfigurasi,Komposisi Garis

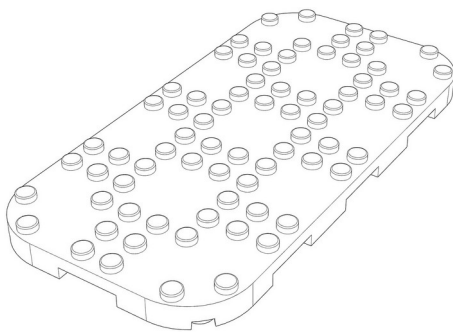

Tampak Perspektif

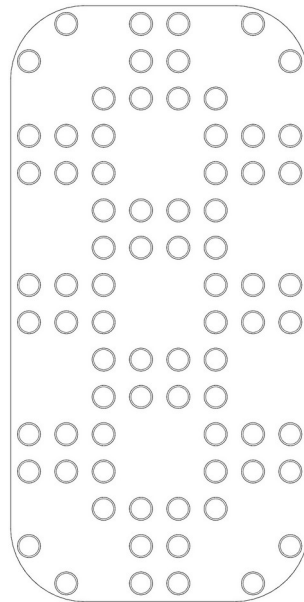

Tampak Atas

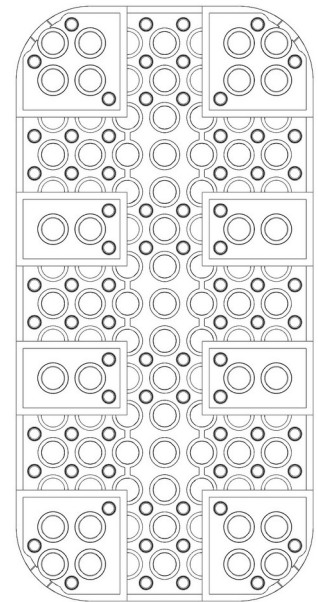

Tampak Bawah

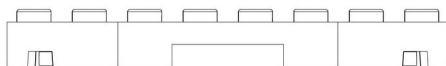

Tampak Depan

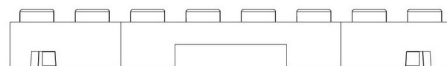

Tampak Belakang

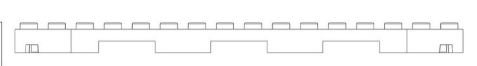

Tampak Samping

(19) ID

(51) Klasifikasi Locarno : 21-01

(21) No. Permohonan DI : A00202407609

(22) Tanggal Penerimaan Permohonan DI :
18 Desember 2024

(30) Data Prioritas :
(31) Nomor (32) Tanggal (33) Negara

(43) Tanggal Pengumuman DI :
12 Maret 2025

(71) Nama dan Alamat Pemohon Desain Industri:
LEGO A/S
Aastvej 1, 7190 Billund, Denmark (DK)

(72) Nama Pendesain :
Janko Grujic,RS

(74) Nama dan Alamat Konsultan Desain Industri :
Prudence Jahja
Januar Jahja and Partners, Menara Batavia lantai 19,
Jalan K.H. Mas Mansyur Kavling 126, Jakarta Pusat

(54) Judul Desain Industri : Mainan

(57) Klaim :
Bentuk,Konfigurasi,Komposisi Garis

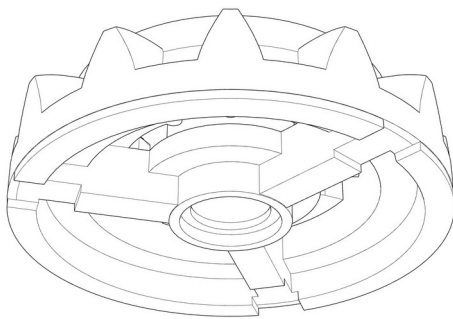

Tampak Perspektif

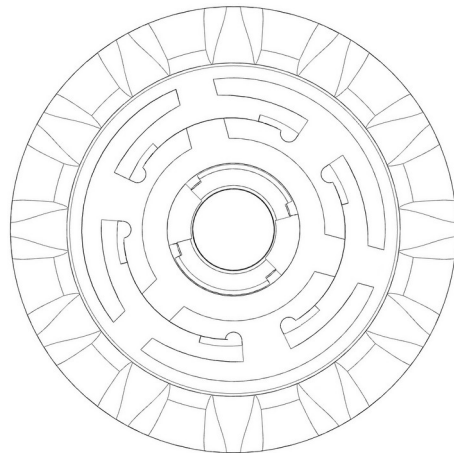

Tampak Atas

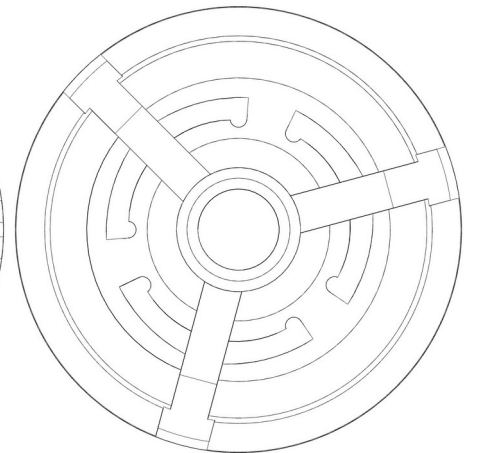

Tampak Bawah

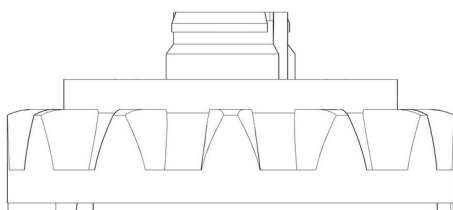

Tampak Depan

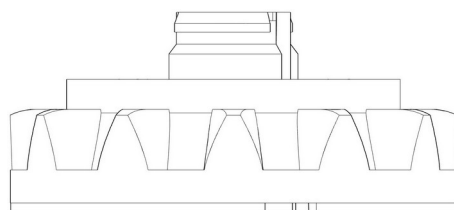

Tampak Belakang

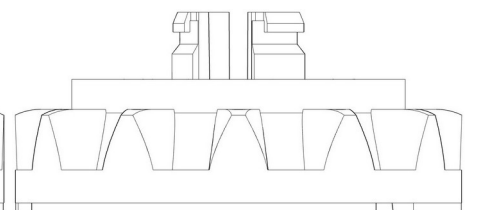

Tampak Samping

(19) ID

(51) Klasifikasi Locarno : 21-01

(21) No. Permohonan DI : A00202407615

(22) Tanggal Penerimaan Permohonan DI :
18 Desember 2024

(30) Data Prioritas :
(31) Nomor (32) Tanggal (33) Negara

(43) Tanggal Pengumuman DI :
12 Maret 2025

(71) Nama dan Alamat Pemohon Desain Industri:
LEGO A/S
Aastvej 1, 7190 Billund, Denmark (DK)

(72) Nama Pendesain :
Janko Grujic,RS

(74) Nama dan Alamat Konsultan Desain Industri :
Prudence Jahja
Januar Jahja and Partners, Menara Batavia lantai 19,
Jalan K.H. Mas Mansyur Kavling 126, Jakarta Pusat

(54) Judul Desain Industri : Mainan

(57) Klaim :
Bentuk, Konfigurasi, Komposisi Garis

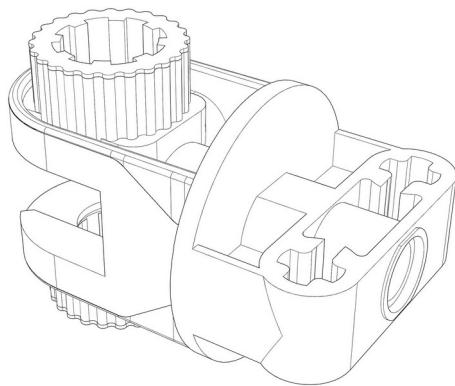

Tampak Perspektif

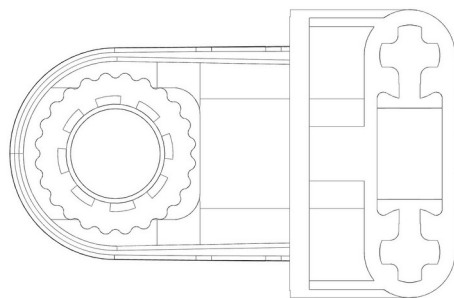

Tampak Atas

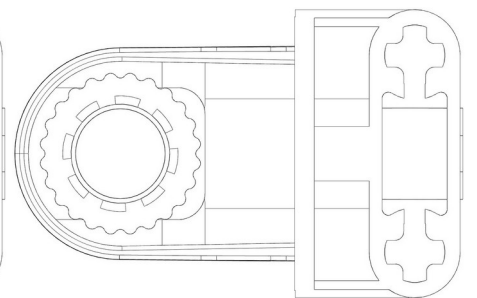

Tampak Bawah

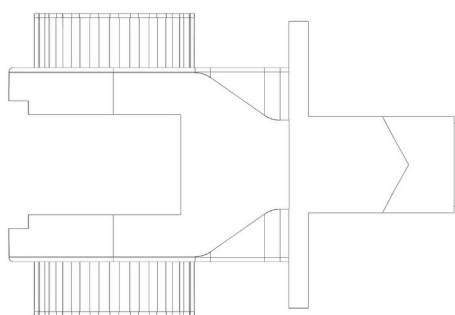

Tampak Depan

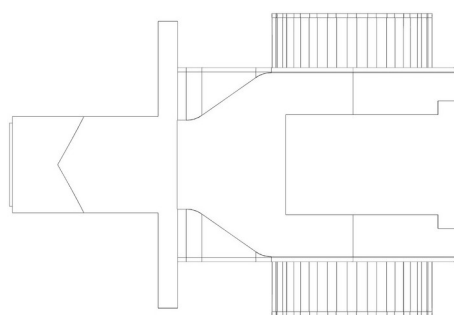

Tampak Belakang

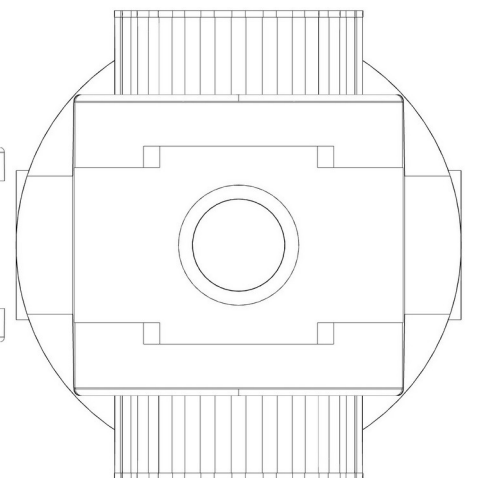

Tampak Samping

(19) ID

(51) **Klasifikasi Locarno : 21-01**

(21) **No. Permohonan DI :** A00202407614

(22) **Tanggal Penerimaan Permohonan DI :**
18 Desember 2024

(30) **Data Prioritas :**
(31) Nomor (32) Tanggal (33) Negara

(43) **Tanggal Pengumuman DI :**
12 Maret 2025

(71) **Nama dan Alamat Pemohon Desain Industri:**
LEGO A/S
Aastvej 1, 7190 Billund, Denmark (DK)

(72) **Nama Pendesain :**
Janko Grujic,RS

(74) **Nama dan Alamat Konsultan Desain Industri :**
Prudence Jahja
Januar Jahja and Partners, Menara Batavia lantai 19,
Jalan K.H. Mas Mansyur Kavling 126, Jakarta Pusat

(54) **Judul Desain Industri :** Mainan

(57) **Klaim :**
Bentuk,Konfigurasi,Komposisi Garis

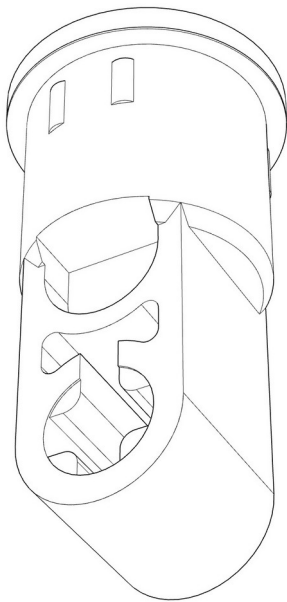

Tampak Perspektif

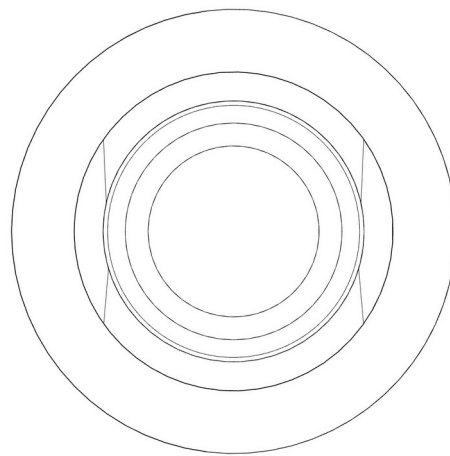

Tampak Atas

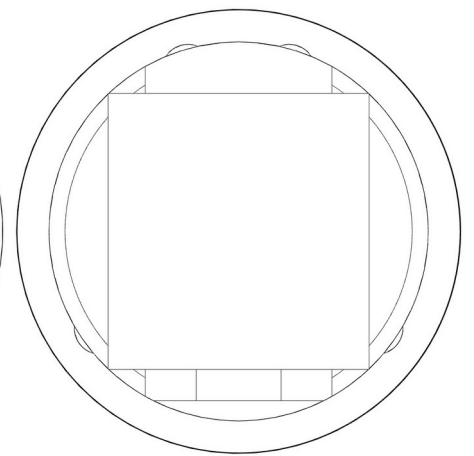

Tampak Bawah

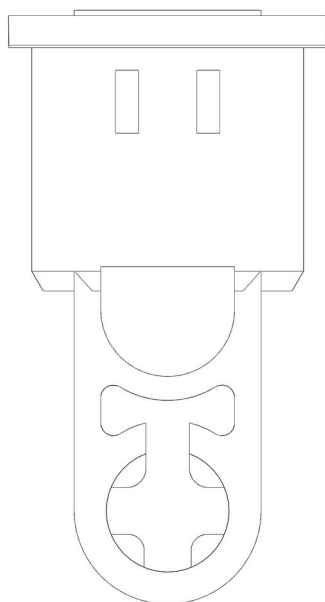

Tampak Depan

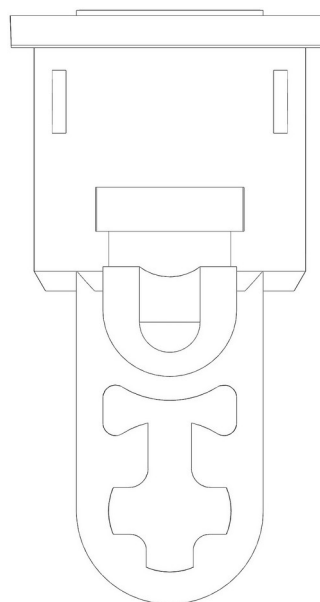

Tampak Belakang

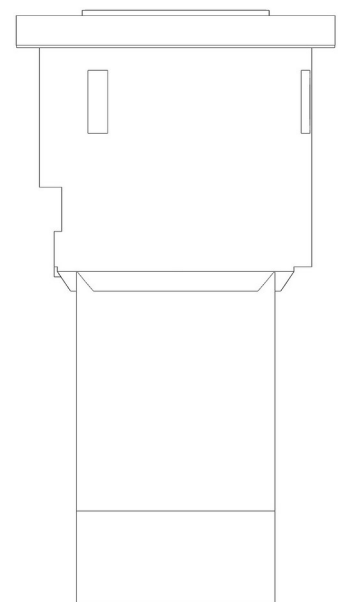

Tampak Samping

(19) ID

(51) Klasifikasi Locarno : 21-01

(21) No. Permohonan DI : A00202407623

(22) Tanggal Penerimaan Permohonan DI :
18 Desember 2024

(30) Data Prioritas :
(31) Nomor (32) Tanggal (33) Negara

(43) Tanggal Pengumuman DI :
12 Maret 2025

(71) Nama dan Alamat Pemohon Desain Industri:
LEGO A/S
Aastvej 1, 7190 Billund, Denmark (DK)

(72) Nama Pendesain :
Janko Grujic,RS

(74) Nama dan Alamat Konsultan Desain Industri :
Prudence Jahja
Januar Jahja and Partners, Menara Batavia lantai 19,
Jalan K.H. Mas Mansyur Kavling 126, Jakarta Pusat

(54) Judul Desain Industri : Mainan

(57) Klaim :
Bentuk,Konfigurasi,Komposisi Garis

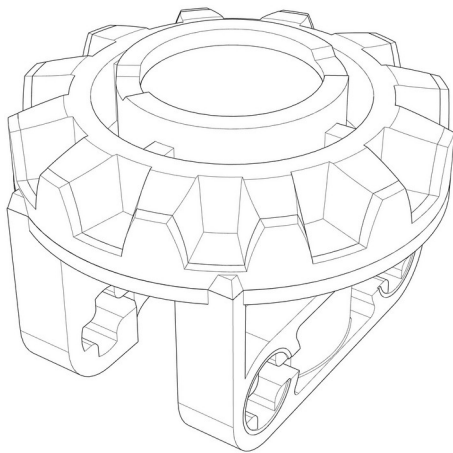

Tampak Perspektif

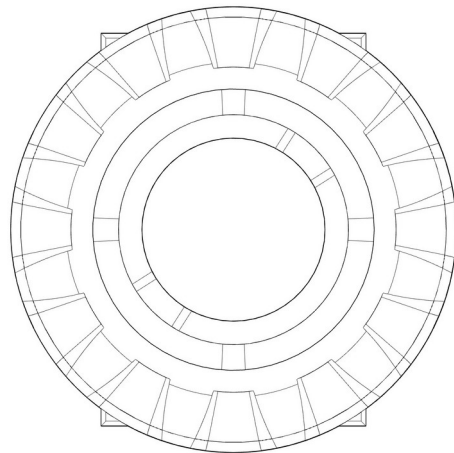

Tampak Atas

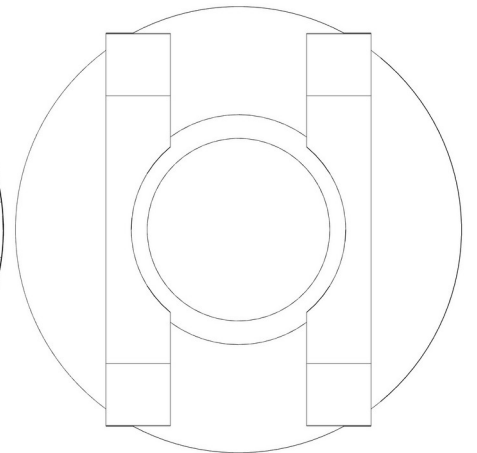

Tampak Bawah

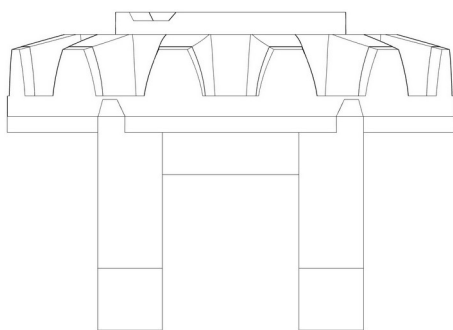

Tampak Depan

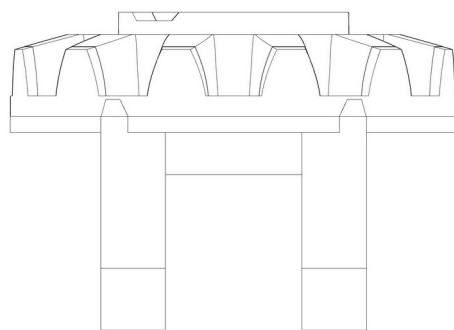

Tampak Belakang

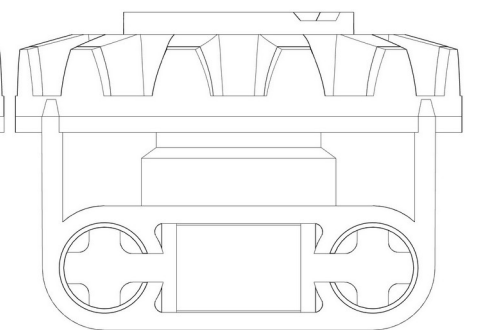

Tampak Samping

(19) ID

(51) Klasifikasi Locarno : 14-02

(21) No. Permohonan DI : A00202407685

(22) Tanggal Penerimaan Permohonan DI :
19 Desember 2024

(30) Data Prioritas :
(31) Nomor (32) Tanggal (33) Negara

(43) Tanggal Pengumuman DI :
12 Maret 2025

(71) Nama dan Alamat Pemohon Desain Industri:
Politeknik Perkapalan Negeri Surabaya
Jalan Teknik Kimia, Kampus ITS Sukolilo, Surabaya
Keputih, Sukolilo, Kota Surabaya, Jawa Timur 60111,
Indonesia (ID)

(72) Nama Pendesain :
Budianto, ID Yuning Widiarti, ID Arie
Surjono, ID

(74) Nama dan Alamat Konsultan Desain Industri :

(54) Judul Desain Industri : ALAT PORTABLE PERFORMANCE TEST (AP2T)

(57) Klaim :
Bentuk

Gambar 1 Pandangan Isometri Kanan

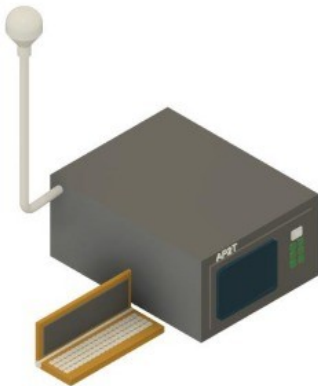

Tampak Perspektif

Gambar 5 Pandangan Atas

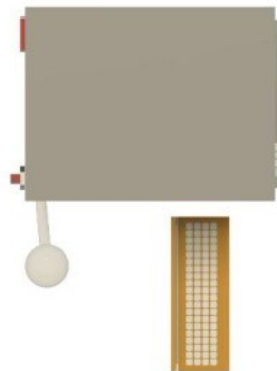

Tampak Atas

Gambar 6 Pandangan Bawah

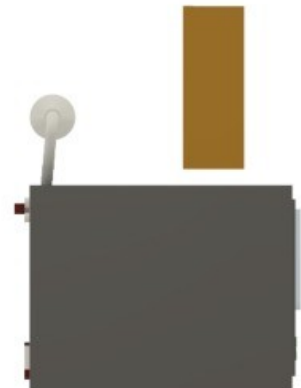

Tampak Bawah

Gambar 7 Pandangan Depan

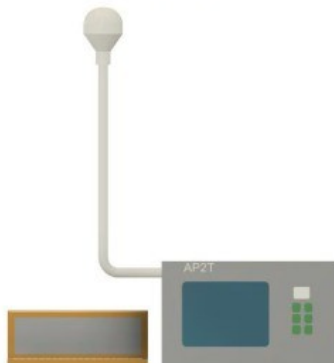

Tampak Depan

Gambar 8 Pandangan Belakang

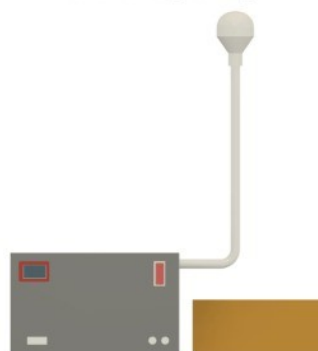

Tampak Belakang

Gambar 4 Pandangan Samping kiri

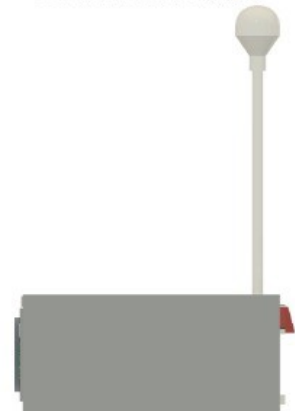

Tampak Samping

(19) ID

(51) Klasifikasi Locarno : 15-04

(21) No. Permohonan DI : A00202500086

(22) Tanggal Penerimaan Permohonan DI :
08 Januari 2025

(30) Data Prioritas :

(31) Nomor	(32) Tanggal	(33) Negara
29/951,159	08 Juli 2024	United States of America (US)

(43) Tanggal Pengumuman DI :
12 Maret 2025

(71) Nama dan Alamat Pemohon Desain Industri:
CATERPILLAR INC.
100 NE Adams Street Peoria, IL 6169-9510, United States of America (US)

(72) Nama Pendesain :
Corey M. WELLS,US

(74) Nama dan Alamat Konsultan Desain Industri :
Ludiyanto
Jalan Hayam Wuruk No. 3 i & j Jakarta Pusat

(54) Judul Desain Industri : BAGIAN UJUNG PADA MESIN Pengeruk Tanah

(57) Klaim :
Konfigurasi

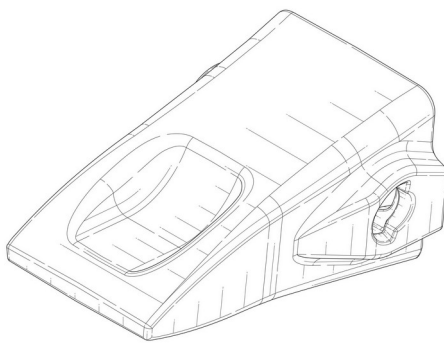

Tampak Perspektif

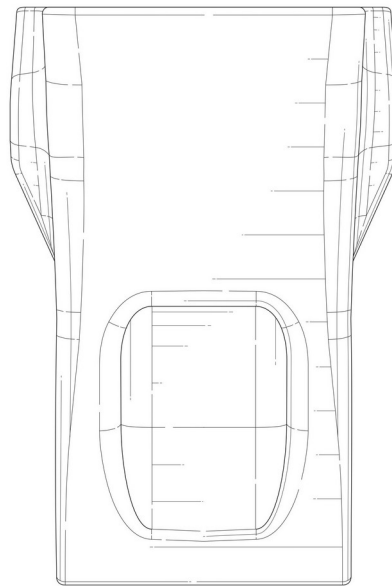

Tampak Atas

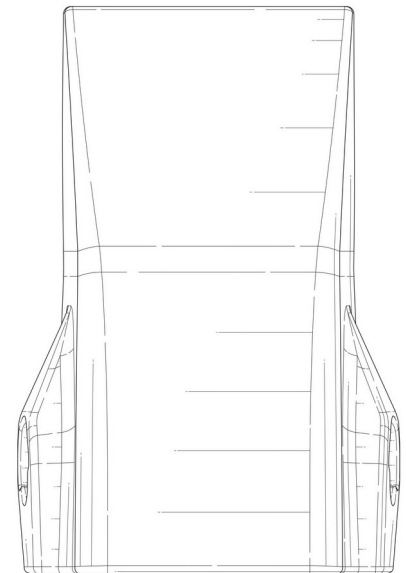

Tampak Bawah

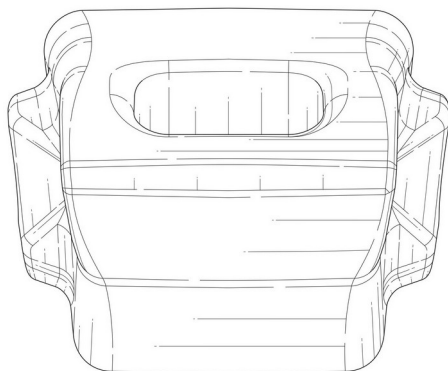

Tampak Depan

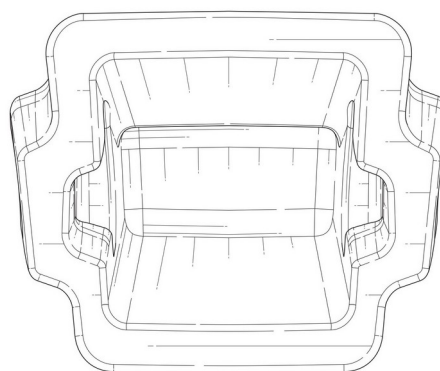

Tampak Belakang

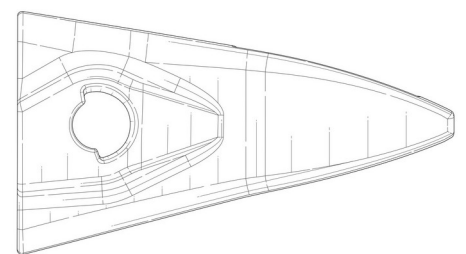

Tampak Samping

(19) ID

(51) Klasifikasi Locarno : 28-03

(21) No. Permohonan DI : A00202500116

(22) Tanggal Penerimaan Permohonan DI :
09 Januari 2025

(30) Data Prioritas :

(31) Nomor (32) Tanggal (33) Negara
DM/242179 10 Juli 2024 WIPO (WO)

(43) Tanggal Pengumuman DI :
12 Maret 2025

(71) Nama dan Alamat Pemohon Desain Industri:
Orkla Health AS
Postboks 423 Skøyen, 0213 Oslo, Norway (NO)

(72) Nama Pendesain :

Eva Tøftum,NO Natalia Soledad Ikebara,AR
Paolo Camerin,IT

(74) Nama dan Alamat Konsultan Desain Industri :

Emirsyah Dinar
Gedung Graha Pratama Lantai 15 Jalan MT. Haryono
Kavling 15

(54) Judul Desain Industri : SIKAT GIGI ELEKTRIK

(57) Klaim :
Bentuk,Konfigurasi



Tampak Perspektif



Tampak Atas



Tampak Bawah



Tampak Depan



Tampak Belakang



Tampak Samping

(19) ID

(51) Klasifikasi Locarno : 28-03

(21) No. Permohonan DI : A00202500118

(22) Tanggal Penerimaan Permohonan DI :
09 Januari 2025

(30) Data Prioritas :

(31) Nomor (32) Tanggal (33) Negara
DM/242179 10 Juli 2024 WIPO (WO)

(43) Tanggal Pengumuman DI :
12 Maret 2025

(71) Nama dan Alamat Pemohon Desain Industri:
Orkla Health AS
Postboks 423 Skøyen, 0213 Oslo, Norway (NO)

(72) Nama Pendesain :

Eva Tøftum,NO Natalia Soledad Ikebara,AR
Paolo Camerin,IT

(74) Nama dan Alamat Konsultan Desain Industri :

Emirsyah Dinar
Gedung Graha Pratama Lantai 15 Jalan MT. Haryono
Kavling 15

(54) Judul Desain Industri : SIKAT GIGI ELEKTRIK

(57) Klaim :
Bentuk,Konfigurasi



Tampak Perspektif



Tampak Atas



Tampak Bawah



Tampak Depan



Tampak Belakang



Tampak Samping

(19) ID

(51) Klasifikasi Locarno : 15-05

(21) No. Permohonan DI : A00202500146

(22) Tanggal Penerimaan Permohonan DI :
10 Januari 2025

(30) Data Prioritas :

(31) Nomor (32) Tanggal (33) Negara
2024304379736 12 Juli 2024 China (CN)

(43) Tanggal Pengumuman DI :
12 Maret 2025

(71) Nama dan Alamat Pemohon Desain Industri:

Xiaomi Technology (Wuhan) Co., Ltd.
(Pilot Free Trade Zone Wuhan Area) No. 006, 1st floor,
No. 66, Jiufeng 1st Road, Wuhan Donghu New Technology
Development Zone, Wuhan, Hubei, 430000, China (CN)

Xiaomi Smart Appliances (Wuhan) Co., Ltd.
s13, 6th Floor, Building B, Modern Optics Valley World
Trade Centre, 41 Guanggu Avenue, East Lake High-tech
Development Zone (China (Hubei) Pilot Free Trade Zone
Wuhan Area, Wuhan, Hubei, 430074 , China (CN)

Beijing Xiaomi Mobile Software Co., Ltd.
No. 018, floor 8, building 6, yard 33, middle Xierqi Road,
Haidian District, Beijing, 100085 , China (CN)

(72) Nama Pendesain :

Zhen CAO,CN

(74) Nama dan Alamat Konsultan Desain Industri :

Belinda Rosalina
Gandaria 8, Lantai 3 Unit D Jalan Sultan Iskandar Muda
(Arteri Pondok Indah), Jakarta Selatan 12240

(54) Judul Desain Industri : Bagian Depan untuk Peralatan Laundry

(57) Klaim :
Bentuk,Konfigurasi

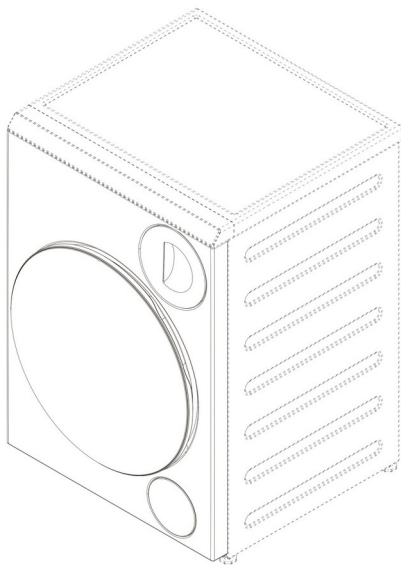

Tampak Perspektif



Tampak Atas

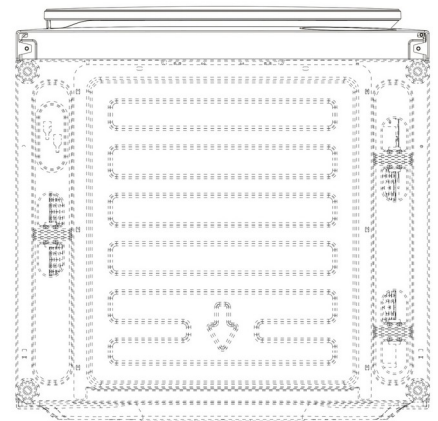

Tampak Bawah

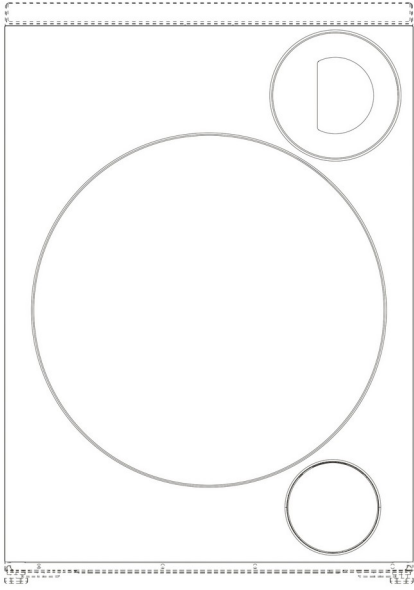

Tampak Depan

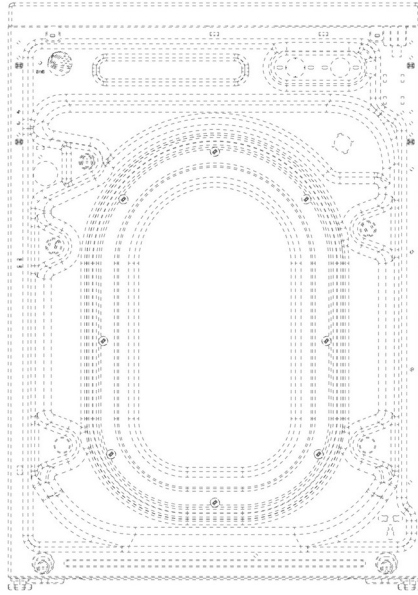

Tampak Belakang

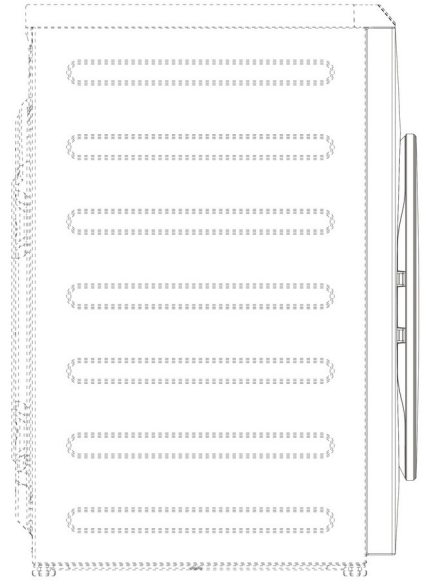

Tampak Samping

(19) ID

(51) Klasifikasi Locarno : 03-01

(21) No. Permohonan DI : A00202500165

(22) Tanggal Penerimaan Permohonan DI :
13 Januari 2025

(30) Data Prioritas :

(31) Nomor (32) Tanggal (33) Negara
202430555071.2 30 Agustus 2024 China (CN)

(43) Tanggal Pengumuman DI :
12 Maret 2025

(71) Nama dan Alamat Pemohon Desain Industri:

East (Shanghai) Group Co., Ltd.
Room 707-A, No. 66 and 70, Lane 100, Jiangyao Road,
Pudong New Area, Shanghai, China (CN)

(72) Nama Pendesain :

YEN-I CHEN,AU

(74) Nama dan Alamat Konsultan Desain Industri :

Marodin Sijabat
Adastra An Intellectual Property Firm Epi Walk Building 3
rd Floor Jl. HR Rasuna Said No. 306, Rt 2/Rw 5 Karet
Kuningan Setia Budi

(54) Judul Desain Industri : KOPER HEWAN PELIHARAAN

(57) Klaim :
Bentuk,Konfigurasi

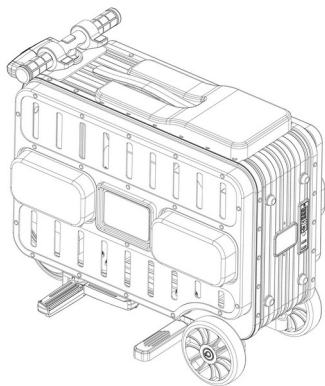

Tampak Perspektif

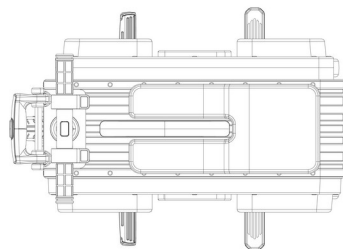

Tampak Atas

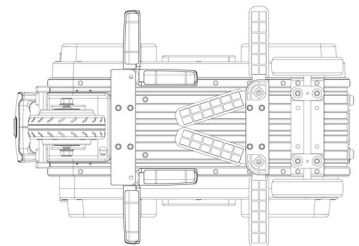

Tampak Bawah

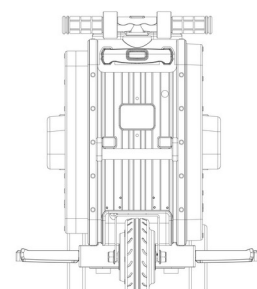
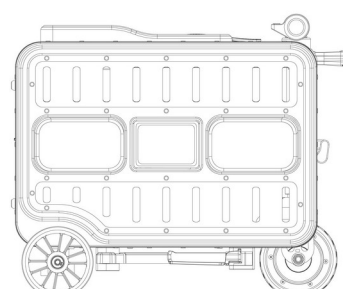
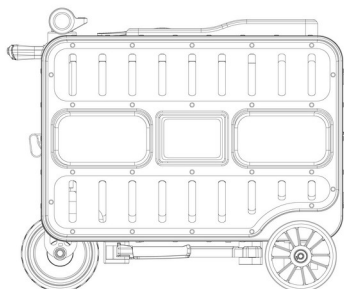

Tampak Depan

Tampak Belakang

Tampak Samping

(19) ID

(51) Klasifikasi Locarno : 09-05

(21) No. Permohonan DI : A00202500313

(22) Tanggal Penerimaan Permohonan DI :
17 Januari 2025

(30) Data Prioritas :
(31) Nomor (32) Tanggal (33) Negara

(43) Tanggal Pengumuman DI :
12 Maret 2025

(71) Nama dan Alamat Pemohon Desain Industri:
Ganyuan Foods Co., Ltd
Qingquan Biology Med. And Food Ind. Zone, Economic
and Technological Dvpt. Dist., Pingxiang, Jiangxi 337000,
China (CN)

(72) Nama Pendesain :
YAN, Binsheng,CN

(74) Nama dan Alamat Konsultan Desain Industri :
Marodin Sijabat
Adastra An Intellectual Property Firm Epi Walk Building 3
rd Floor Jl. HR Rasuna Said No. 306, Rt 2/Rw 5 Karet
Kuningan Setia Budi

(54) Judul Desain Industri : KANTONG KEMASAN

(57) Klaim :
Bentuk,Konfigurasi,Komposisi Warna



Tampak Perspektif



Tampak Atas



Tampak Bawah



Tampak Depan

Tampak Belakang

Tampak Samping

(19) ID

(51) Klasifikasi Locarno : 09-05

(21) No. Permohonan DI : A00202500309

(22) Tanggal Penerimaan Permohonan DI :
17 Januari 2025

(30) Data Prioritas :
(31) Nomor (32) Tanggal (33) Negara

(43) Tanggal Pengumuman DI :
12 Maret 2025

(71) Nama dan Alamat Pemohon Desain Industri:
Ganyuan Foods Co., Ltd
Qingquan Biology Med. And Food Ind. Zone, Economic
and Technological Dvpt. Dist., Pingxiang, Jiangxi 337000,
China (CN)

(72) Nama Pendesain :
YAN, Binsheng,CN

(74) Nama dan Alamat Konsultan Desain Industri :
Marodin Sijabat
Adastra An Intellectual Property Firm Epi Walk Building 3
rd Floor Jl. HR Rasuna Said No. 306, Rt 2/Rw 5 Karet
Kuningan Setia Budi

(54) Judul Desain Industri : KANTONG KEMASAN

(57) Klaim :
Bentuk,Konfigurasi,Komposisi Warna



Tampak Perspektif



Tampak Atas



Tampak Bawah



Tampak Depan

Tampak Belakang

Tampak Samping

(19) ID

(51) Klasifikasi Locarno : 14-03

(21) No. Permohonan DI : A00202500851

(22) Tanggal Penerimaan Permohonan DI :
17 Februari 2025

(30) Data Prioritas :
(31) Nomor (32) Tanggal (33) Negara

(43) Tanggal Pengumuman DI :
12 Maret 2025

(71) Nama dan Alamat Pemohon Desain Industri:
Danny Hotler Bachtera
JL. Yos Sudarso No.12 .14 Ketabang, Genteng, Kota
Surabaya, Jawa Timur 60272, Indonesia (ID)

(72) Nama Pendesain :
Danny Hotler Bachtera, ID Moh. Khusaini, ID
Dhiana Puspitawati, ID Bunga Hidayati, ID

(74) Nama dan Alamat Konsultan Desain Industri :

(54) Judul Desain Industri : Antena Raket Kendali Jarak Jauh Anti Kapal Selam

(57) Klaim :
Bentuk, Konfigurasi, Komposisi Garis

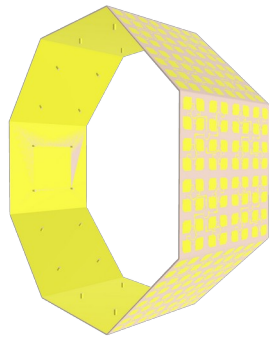

Tampak Perspektif

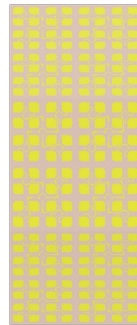

Tampak Atas

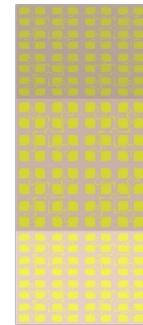

Tampak Bawah

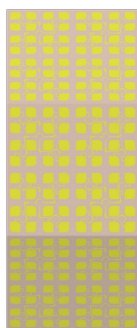

Tampak Depan

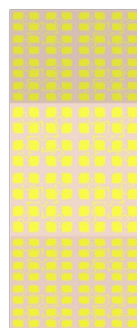

Tampak Belakang

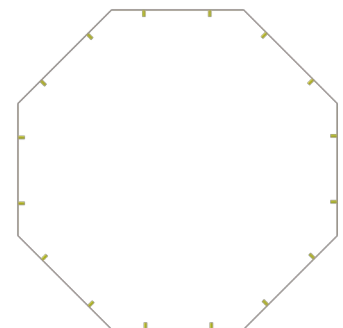

Tampak Samping

(19) ID

(51) Klasifikasi Locarno : 25-02

(21) No. Permohonan DI : A00202501120

(22) Tanggal Penerimaan Permohonan DI :
24 Februari 2025

(30) Data Prioritas :
(31) Nomor (32) Tanggal (33) Negara

(43) Tanggal Pengumuman DI :
12 Maret 2025

(71) Nama dan Alamat Pemohon Desain Industri:
Christian Adiputra
Wisma Gading Permai Tower B LT27 NO. 12 Kelapa
Gading Timur, Kelapa Gading, Kota Adm. Jakarta Utara, DKI
Jakarta 14240, Indonesia (ID)

(72) Nama Pendesain :
Christian Adiputra, ID

(74) Nama dan Alamat Konsultan Desain Industri :

(54) Judul Desain Industri : JEPITAN KACA INDO uPVC

(57) Klaim :
Bentuk

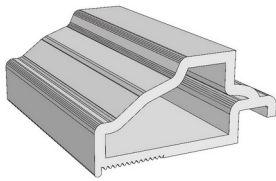

Tampak Perspektif

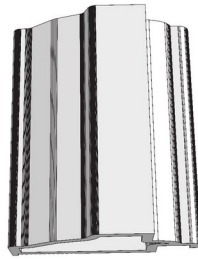

Tampak Atas

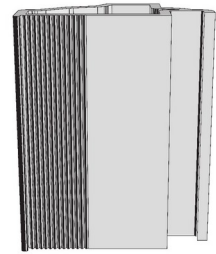

Tampak Bawah

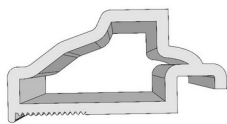

Tampak Depan

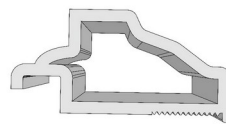

Tampak Belakang



Tampak Samping

(19) ID

(51) Klasifikasi Locarno : 24-01

(21) No. Permohonan DI : A00202501136

(22) Tanggal Penerimaan Permohonan DI :
24 Februari 2025

(30) Data Prioritas :

(31) Nomor (32) Tanggal (33) Negara
015080097-0002 12 November 2024 EUIPO (EM)

(43) Tanggal Pengumuman DI :
12 Maret 2025

(71) Nama dan Alamat Pemohon Desain Industri:
BTL Industries
8 Tzar Kaloyan Street, 1000 Sofia, Bulgaria (BG)

(72) Nama Pendesain :
Radek Muzika,CZ

(74) Nama dan Alamat Konsultan Desain Industri :
Prudence Jahja
Januar Jahja and Partners, Menara Batavia lantai 19,
Jalan K.H. Mas Mansyur Kavling 126, Jakarta Pusat

(54) Judul Desain Industri : Aplikator

(57) Klaim :
Bentuk,Konfigurasi,Komposisi Garis

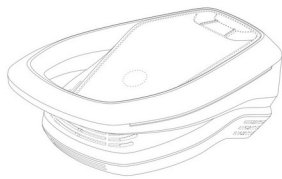

Tampak Perspektif

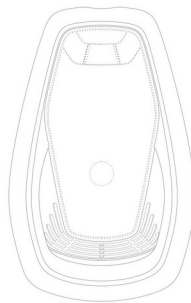

Tampak Atas

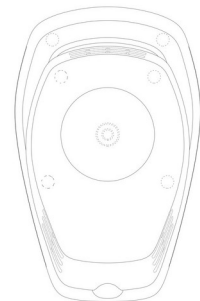

Tampak Bawah



Tampak Depan



Tampak Belakang

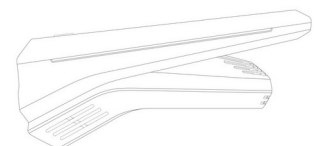

Tampak Samping

(19) ID

(51) Klasifikasi Locarno : 12-16

(21) No. Permohonan DI : A00202501171

(22) Tanggal Penerimaan Permohonan DI :
26 Februari 2025

(30) Data Prioritas :
(31) Nomor (32) Tanggal (33) Negara

(43) Tanggal Pengumuman DI :
12 Maret 2025

(71) Nama dan Alamat Pemohon Desain Industri:
Sugiarto
TMN PALM LESTARI Cengkareng Barat, Cengkareng,
Kota Adm. Jakarta Barat, DKI Jakarta 11730, Indonesia (ID)

(72) Nama Pendesain :
Sugiarto, ID

(74) Nama dan Alamat Konsultan Desain Industri :

(54) Judul Desain Industri : Sambungan bumper

(57) Klaim :
Bentuk



Tampak Perspektif



Tampak Atas



Tampak Bawah



Tampak Depan



Tampak Belakang



Tampak Samping

(19) ID

(51) Klasifikasi Locarno : 12-16

(21) No. Permohonan DI : A00202501172

(22) Tanggal Penerimaan Permohonan DI :
26 Februari 2025

(30) Data Prioritas :
(31) Nomor (32) Tanggal (33) Negara

(43) Tanggal Pengumuman DI :
12 Maret 2025

(71) Nama dan Alamat Pemohon Desain Industri:
ANNA
JL. KRENDANG RAYA NO. 399 B Duri Utara, Tambora,
Kota Adm. Jakarta Barat, DKI Jakarta 11220, Indonesia (ID)

(72) Nama Pendesain :
ANNA,ID

(74) Nama dan Alamat Konsultan Desain Industri :
Moelyono Karmayana
Modeka/PT Persada Modeka Centurindo Alamat :
Srigading I Nomor 26 Puspita Loka BSD City Serpong Kota
Tangerang Selatan Banten

(54) Judul Desain Industri : SPINER SUPER SIX

(57) Klaim :
Bentuk,Konfigurasi,Komposisi Garis

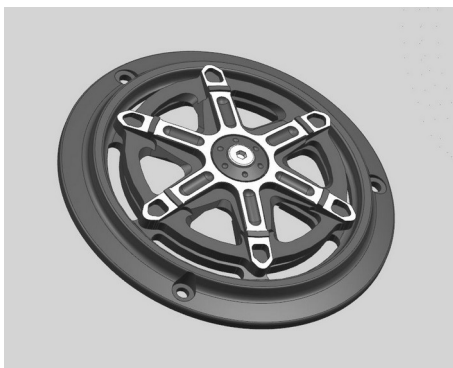

Tampak Perspektif

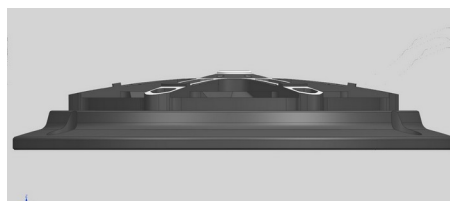

Tampak Atas

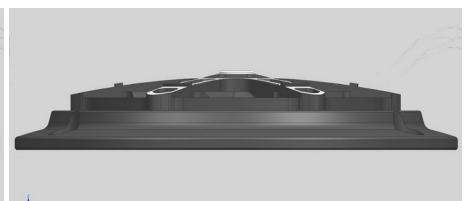

Tampak Bawah

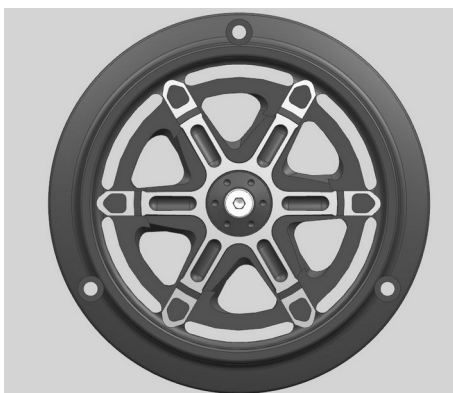

Tampak Depan



Tampak Belakang

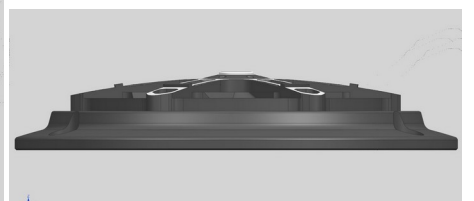

Tampak Samping

(19) ID

(51) Klasifikasi Locarno : 12-11

(21) No. Permohonan DI : A00202501196

(22) Tanggal Penerimaan Permohonan DI :
27 Februari 2025

(30) Data Prioritas :
(31) Nomor (32) Tanggal (33) Negara

(43) Tanggal Pengumuman DI :
12 Maret 2025

(71) Nama dan Alamat Pemohon Desain Industri:
PT GARDA ENERGI NASIONAL INDONESIA
RUKO MORA SOHO BOULEVARD KAHURIPAN
NIRWANA NO.97 Sumpat, Sidoarjo, Kab. Sidoarjo, Jawa
Timur 61228, Indonesia (ID)

(72) Nama Pendesain :
Michael Christian, S.Ds,ID Ida Bagus Gede Putra
Kusuma, S.Ds,ID Muhammad Burhanuddin
Rabbani,ID

(74) Nama dan Alamat Konsultan Desain Industri :

(54) Judul Desain Industri : Sepeda Motor Listrik Urban Naked Savart V-1P

(57) Klaim :
Bentuk,Konfigurasi,Komposisi Garis



Tampak Perspektif

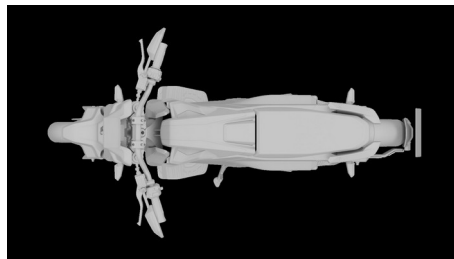

Tampak Atas

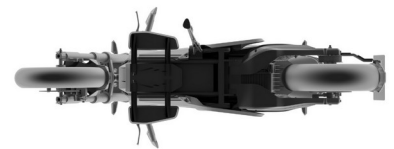

Tampak Bawah

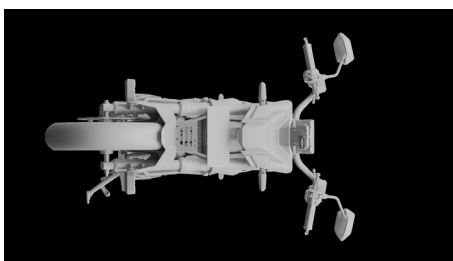

Tampak Depan

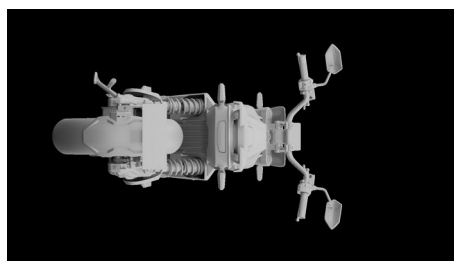

Tampak Belakang



Tampak Samping

(19) ID

(51) Klasifikasi Locarno : 12-16

(21) No. Permohonan DI : A00202501218

(22) Tanggal Penerimaan Permohonan DI :
28 Februari 2025

(30) Data Prioritas :
(31) Nomor (32) Tanggal (33) Negara

(43) Tanggal Pengumuman DI :
12 Maret 2025

(71) Nama dan Alamat Pemohon Desain Industri:
AKADEMI INOVASI INDONESIA
Jalan Hasanuddin Gg Mangga Mangunsari, Sidomukti,
Kota Salatiga, Jawa Tengah 50742, Indonesia (ID)

PT DTECH INOVASI INDONESIA
Jalan Nusantara 18 Canden Kutowinangun Lor, Tingkir,
Kota Salatiga, Jawa Tengah 50742, Indonesia (ID)

(72) Nama Pendesain :
LUTVIA MAURA AFRILLAZZA, ID AZZAHRA
NAZWA ASYIFA, ID PRAYOGI DWI KUNCORO, ID
YOGA ADITYA DWI SYAH PUTRA, ID

(74) Nama dan Alamat Konsultan Desain Industri :

(54) Judul Desain Industri : BRACKET LAMPU TEMBAK PCX 160

(57) Klaim :
Bentuk, Konfigurasi

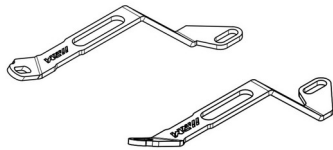

Tampak Perspektif

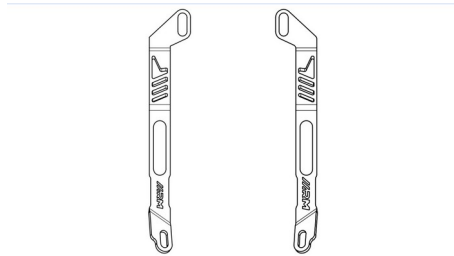

Tampak Atas

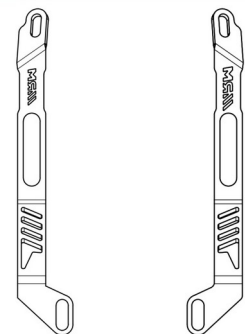

Tampak Bawah

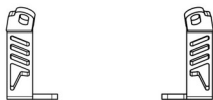

Tampak Depan



Tampak Belakang

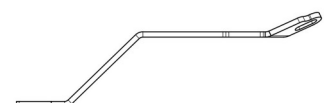

Tampak Samping

(19) ID

(51) Klasifikasi Locarno : 26-06

(21) No. Permohonan DI : A00202501221

(22) Tanggal Penerimaan Permohonan DI :
28 Februari 2025

(30) Data Prioritas :
(31) Nomor (32) Tanggal (33) Negara

(43) Tanggal Pengumuman DI :
12 Maret 2025

(71) Nama dan Alamat Pemohon Desain Industri:
JEFFREY
Apartemen Pantai Mutiara Tower Aru 17/6 Pluit,
Penjaringan, Kota Adm. Jakarta Utara, DKI Jakarta 14450,
Indonesia (ID)

(72) Nama Pendesain :
JEFFREY,ID

(74) Nama dan Alamat Konsultan Desain Industri :
Lanny Setiawan
Pacific Patent Multiglobal DIPO Business Center Lt. 11,
Jalan Jend. Gatot Subroto Kav. 51-52, Jakarta Pusat- 10260
Indonesia

(54) Judul Desain Industri : LAMPU SOROT KENDARAAN

(57) Klaim :
Bentuk,Konfigurasi



Tampak Perspektif

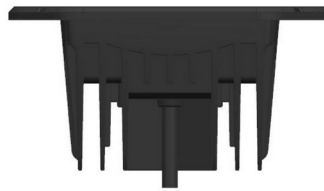

Tampak Atas

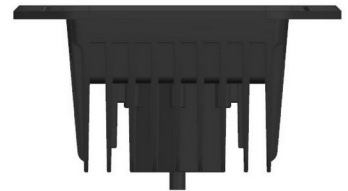

Tampak Bawah



Tampak Depan

Tampak Belakang

Tampak Samping

(19) ID

(51) Klasifikasi Locarno : 26-06

(21) No. Permohonan DI : A00202501220

(22) Tanggal Penerimaan Permohonan DI :
28 Februari 2025

(30) Data Prioritas :
(31) Nomor (32) Tanggal (33) Negara

(43) Tanggal Pengumuman DI :
12 Maret 2025

(71) Nama dan Alamat Pemohon Desain Industri:
JEFFREY
Apartemen Pantai Mutiara Tower Aru 17/6 Pluit,
Penjaringan, Kota Adm. Jakarta Utara, DKI Jakarta 14450,
Indonesia (ID)

(72) Nama Pendesain :
JEFFREY, ID

(74) Nama dan Alamat Konsultan Desain Industri :
Lanny Setiawan
Pacific Patent Multiglobal DIPO Business Center Lt. 11,
Jalan Jend. Gatot Subroto Kav. 51-52, Jakarta Pusat- 10260
Indonesia

(54) Judul Desain Industri : LAMPU SOROT KENDARAAN

(57) Klaim :
Bentuk, Konfigurasi



Tampak Perspektif



Tampak Atas



Tampak Bawah



Tampak Depan

Tampak Belakang

Tampak Samping

(19) ID

(51) Klasifikasi Locarno : 26-06

(21) No. Permohonan DI : A00202501223

(22) Tanggal Penerimaan Permohonan DI :
28 Februari 2025

(30) Data Prioritas :
(31) Nomor (32) Tanggal (33) Negara

(43) Tanggal Pengumuman DI :
12 Maret 2025

(71) Nama dan Alamat Pemohon Desain Industri:
JEFFREY
Apartemen Pantai Mutiara Tower Aru 17/6 Pluit,
Penjaringan, Kota Adm. Jakarta Utara, DKI Jakarta 14450,
Indonesia (ID)

(72) Nama Pendesain :
JEFFREY, ID

(74) Nama dan Alamat Konsultan Desain Industri :
Lanny Setiawan
Pacific Patent Multiglobal DIPO Business Center Lt. 11,
Jalan Jend. Gatot Subroto Kav. 51-52, Jakarta Pusat- 10260
Indonesia

(54) Judul Desain Industri : LAMPU SOROT KENDARAAN

(57) Klaim :
Bentuk, Konfigurasi

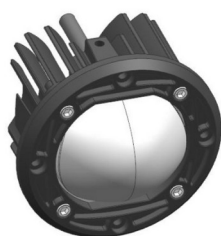

Tampak Perspektif



Tampak Atas

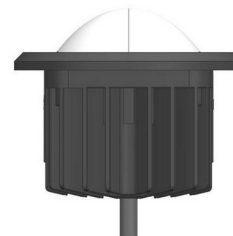

Tampak Bawah

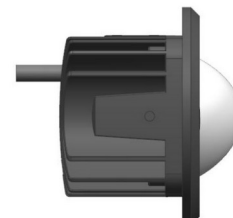

Tampak Depan

Tampak Belakang

Tampak Samping

(19) ID

(51) Klasifikasi Locarno : 06-01

(21) No. Permohonan DI : A00202501244

(22) Tanggal Penerimaan Permohonan DI :
03 Maret 2025

(30) Data Prioritas :
(31) Nomor (32) Tanggal (33) Negara

(43) Tanggal Pengumuman DI :
12 Maret 2025

(71) Nama dan Alamat Pemohon Desain Industri:
UNIVERSITAS PARAMADINA
Jl. Raya Mabas Hankam Kav 9 Setu, Cipayung, Kota
Adm. Jakarta Timur, DKI Jakarta 13880, Indonesia (ID)

(72) Nama Pendesain :
NOEL FEBRY ARDIAN, ID

(74) Nama dan Alamat Konsultan Desain Industri :
Erinaldi
Perumahan Puri Kencana Permai 2 Blok H No. 9 Rt. 04
Rw. 011 Mekarsari, (Jalan Radar AURI)

(54) Judul Desain Industri : KURSI TAMAN

(57) Klaim :
Bentuk, Konfigurasi, Komposisi Garis



Tampak Perspektif



Tampak Atas

Tampak Bawah

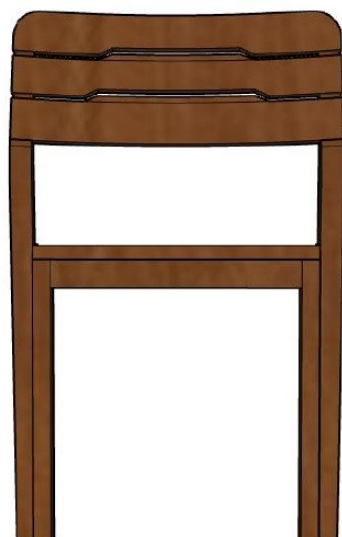

Tampak Depan

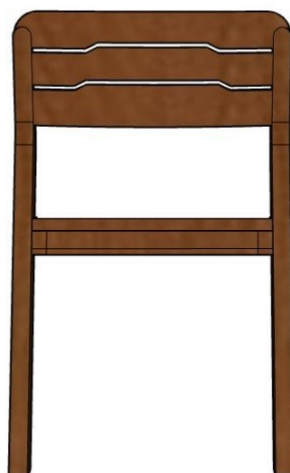

Tampak Belakang

Tampak Samping

(19) ID

(51) Klasifikasi Locarno : 06-01

(21) No. Permohonan DI : A00202501245

(22) Tanggal Penerimaan Permohonan DI :
03 Maret 2025

(30) Data Prioritas :
(31) Nomor (32) Tanggal (33) Negara

(43) Tanggal Pengumuman DI :
12 Maret 2025

(71) Nama dan Alamat Pemohon Desain Industri:
UNIVERSITAS PARAMADINA
Jl. Raya Mabas Hankam Kav. 9 Setu, Cipayung, Kota
Adm. Jakarta Timur, DKI Jakarta 13880, Indonesia (ID)

(72) Nama Pendesain :
IRA HANDAYANI SAMRI, ID

(74) Nama dan Alamat Konsultan Desain Industri :
ERINALDI
Puri Kencana Permai 2 Blok H No. 9, RT 008 RW 011

(54) Judul Desain Industri : KURSI MAKAN

(57) Klaim :
Bentuk, Konfigurasi, Komposisi Garis



Tampak Perspektif



Tampak Atas



Tampak Bawah



Tampak Depan



Tampak Samping

Tampak Belakang

(19) ID

(51) Klasifikasi Locarno : 06-01

(21) No. Permohonan DI : A00202501246

(22) Tanggal Penerimaan Permohonan DI :
03 Maret 2025

(30) Data Prioritas :
(31) Nomor (32) Tanggal (33) Negara

(43) Tanggal Pengumuman DI :
12 Maret 2025

(71) Nama dan Alamat Pemohon Desain Industri:
UNIVERSITAS PARAMADINA
Jl. Raya Mabas Hankam Kav. 9 Setu, Cipayung, Kota
Adm. Jakarta Timur, DKI Jakarta 13880, Indonesia (ID)

(72) Nama Pendesain :
HENDRIANA WERDANINGSIH, ID

(74) Nama dan Alamat Konsultan Desain Industri :
Erinaldi
Perumahan Puri Kencana Permai 2 Blok H No. 9 Rt. 04
Rw. 011 Mekarsari, (Jalan Radar AURI)

(54) Judul Desain Industri : KURSI BERLENGAN (ARM CHAIR)

(57) Klaim :
Bentuk, Konfigurasi, Komposisi Garis



Tampak Perspektif

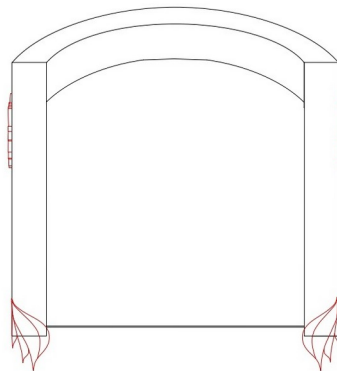

Tampak Atas

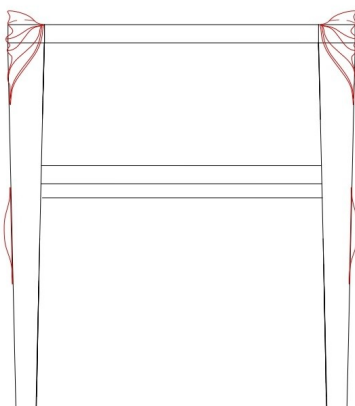

Tampak Depan

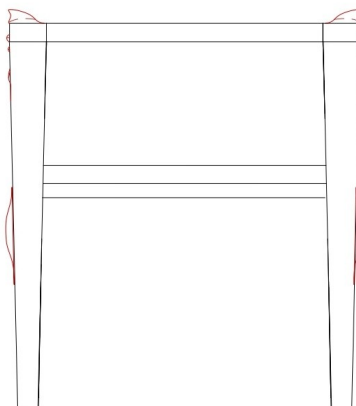

Tampak Belakang

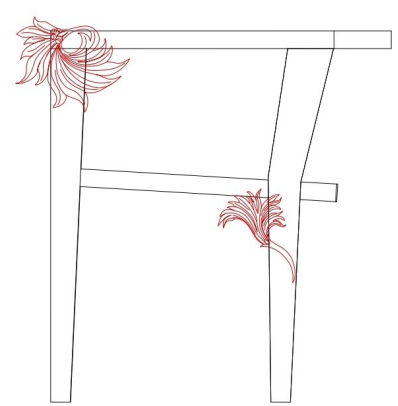

Tampak Samping

(19) ID

(51) Klasifikasi Locarno : 24-04

(21) No. Permohonan DI : A00202501254

(22) Tanggal Penerimaan Permohonan DI :
04 Maret 2025

(30) Data Prioritas :
(31) Nomor (32) Tanggal (33) Negara

(43) Tanggal Pengumuman DI :
12 Maret 2025

(71) Nama dan Alamat Pemohon Desain Industri:
Novi Purna Hanggara
Plelen, RT.RW. 001/006 Sidoharjo, Pacitan, Kab.
Pacitan, Jawa Timur 63514, Indonesia (ID)

(72) Nama Pendesain :
Novi Purna Hanggara, ID

(74) Nama dan Alamat Konsultan Desain Industri :

(54) Judul Desain Industri :
Alat Bantu Potong Sunat dan Pelindung Kepala Penis

(57) Klaim :
Bentuk, Konfigurasi, Komposisi Garis, Komposisi Warna

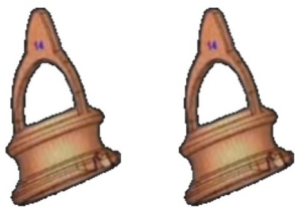

Tampak Perspektif



Tampak Atas



Tampak Bawah



Tampak Depan



Tampak Belakang



Tampak Samping

(19) ID

(51) Klasifikasi Locarno : 12-16

(21) No. Permohonan DI : A00202501259

(22) Tanggal Penerimaan Permohonan DI :
04 Maret 2025

(30) Data Prioritas :
(31) Nomor (32) Tanggal (33) Negara

(43) Tanggal Pengumuman DI :
12 Maret 2025

(71) Nama dan Alamat Pemohon Desain Industri:
AKADEMI INOVASI INDONESIA
Jalan Hasanuddin Gg Mangga Mangunsari, Sidomukti,
Kota Salatiga, Jawa Tengah 50742, Indonesia (ID)

PT DTECH INOVASI INDONESIA
Jalan Nusantara 18 Canden Kutowinangun Lor, Tingkir,
Kota Salatiga, Jawa Tengah 50742, Indonesia (ID)

(72) Nama Pendesain :
LUTVIA MAURA AFRILLAZZA, ID RAHMAT
DANI SULISTYO, ID FAHMI AJI WIRAHMAN, ID
DIAN RISKY ALFIANSYAH, ID AHMAD SAMSUL
ARBA', ID

(74) Nama dan Alamat Konsultan Desain Industri :

(54) Judul Desain Industri : TAMENG KNALPOT GEISHA VARIO

(57) Klaim :
Bentuk, Konfigurasi

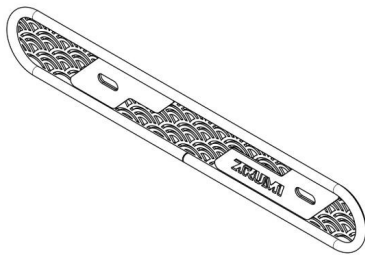

Tampak Perspektif



Tampak Atas



Tampak Bawah

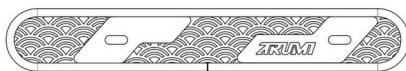

Tampak Depan

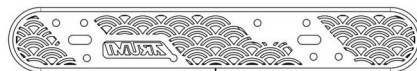

Tampak Belakang



Tampak Samping

(19) ID

(51) Klasifikasi Locarno : 12-16

(21) No. Permohonan DI : A00202501258

(22) Tanggal Penerimaan Permohonan DI :
04 Maret 2025

(30) Data Prioritas :
(31) Nomor (32) Tanggal (33) Negara

(43) Tanggal Pengumuman DI :
12 Maret 2025

(71) Nama dan Alamat Pemohon Desain Industri:
AKADEMI INOVASI INDONESIA
Jalan Hasanuddin Gg Mangga Mangunsari, Sidomukti,
Kota Salatiga, Jawa Tengah 50742, Indonesia (ID)

PT DTECH INOVASI INDONESIA
Jalan Nusantaa 18 Canden Kutowinangun Lor, Tingkir,
Kota Salatiga, Jawa Tengah 50742, Indonesia (ID)

(72) Nama Pendesain :
LUTVIA MAURA AFRILLAFAZZA, ID RAHMAT
DANI SULISTYO, ID AFZALURROHMAN
ABDULLAH, ID INDAH AMALIA AGUSTIN, ID

(74) Nama dan Alamat Konsultan Desain Industri :

(54) Judul Desain Industri : TOPI FAZZIO

(57) Klaim :
Bentuk, Konfigurasi

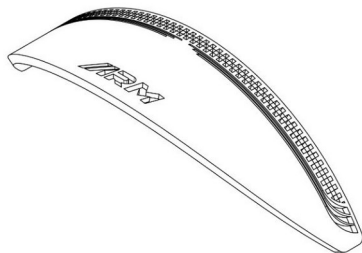

Tampak Perspektif

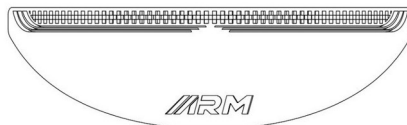

Tampak Atas

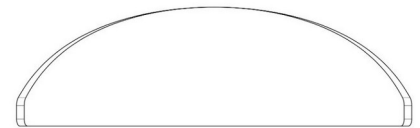

Tampak Bawah

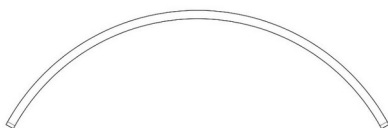

Tampak Depan

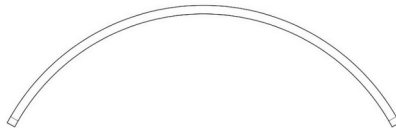

Tampak Belakang

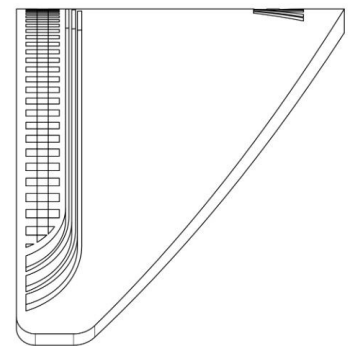

Tampak Samping

(19) ID

(51) Klasifikasi Locarno : 12-16

(21) No. Permohonan DI : A00202501293

(22) Tanggal Penerimaan Permohonan DI :
05 Maret 2025

(30) Data Prioritas :
(31) Nomor (32) Tanggal (33) Negara

(43) Tanggal Pengumuman DI :
12 Maret 2025

(71) Nama dan Alamat Pemohon Desain Industri:
AKADEMI INOVASI INDONESIA
Jalan Hasanuddin Gg Mangga Mangunsari, Sidomukti,
Kota Salatiga, Jawa Tengah 50742, Indonesia (ID)

PT DTECH INOVASI INDONESIA
Jalan Nusantara 18 Canden Kutowinangun Lor, Tingkir,
Kota Salatiga, Jawa Tengah 50742, Indonesia (ID)

(72) Nama Pendesain :
LUTVIA MAURA AFRILLAFAZZA,ID AZZAHRA
NAZWA ASYIFA,ID FAHMI AJI WIRAHMAN,ID
AFZALURROHMAN ABDULLAH,ID

(74) Nama dan Alamat Konsultan Desain Industri :

(54) Judul Desain Industri : BRACKET LAMPU TEMBAK NMAX

(57) Klaim :
Bentuk,Konfigurasi

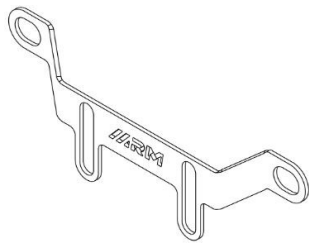

Tampak Perspektif



Tampak Atas



Tampak Bawah



Tampak Depan



Tampak Belakang



Tampak Samping

(19) ID

(51) Klasifikasi Locarno : 12-16

(21) No. Permohonan DI : A00202501295

(22) Tanggal Penerimaan Permohonan DI :
05 Maret 2025

(30) Data Prioritas :
(31) Nomor (32) Tanggal (33) Negara

(43) Tanggal Pengumuman DI :
12 Maret 2025

(71) Nama dan Alamat Pemohon Desain Industri:
AKADEMI INOVASI INDONESIA
Jalan Hasanuddin Gg Mangga Mangunsari, Sidomukti,
Kota Salatiga, Jawa Tengah 50742, Indonesia (ID)

PT DTECH INOVASI INDONESIA
Jalan Nusantara 18 Canden Kutowinangun Lor, Tingkir,
Kota Salatiga, Jawa Tengah 50742, Indonesia (ID)

(72) Nama Pendesain :
LUTVIA MAURA AFRILLAZZA, ID AZZAHRA
NAZWA ASYIFA, ID FAHMI AJI WIRAHMAN, ID
RAJIB ALAMSYAH, ID

(74) Nama dan Alamat Konsultan Desain Industri :

(54) Judul Desain Industri : TAMENG KNALPOT EXPANDED BEAT

(57) Klaim :
Bentuk, Konfigurasi

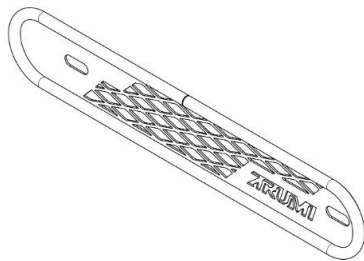

Tampak Perspektif



Tampak Atas



Tampak Bawah

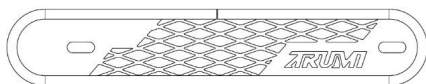

Tampak Depan

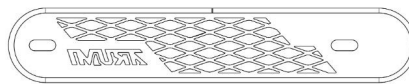

Tampak Belakang



Tampak Samping

(19) ID

(51) Klasifikasi Locarno : 12-16

(21) No. Permohonan DI : A00202501294

(22) Tanggal Penerimaan Permohonan DI :
05 Maret 2025

(30) Data Prioritas :
(31) Nomor (32) Tanggal (33) Negara

(43) Tanggal Pengumuman DI :
12 Maret 2025

(71) Nama dan Alamat Pemohon Desain Industri:
AKADEMI INOVASI INDONESIA
Jalan Hasanuddin Gg Mangga Mangunsari, Sidomukti,
Kota Salatiga, Jawa Tengah 50742, Indonesia (ID)

PT DTECH INOVASI INDONESIA
Jalan Nusantara 18 Canden Kutowinangun Lor, Tingkir,
Kota Salatiga, Jawa Tengah 50742, Indonesia (ID)

(72) Nama Pendesain :
LUTVIA MAURA AFRILLAZZA, ID AZZAHRA
NAZWA ASYIFA, ID FAHMI AJI WIRAHMAN, ID
AFZALURROHMAN ABDULLAH, ID

(74) Nama dan Alamat Konsultan Desain Industri :

(54) Judul Desain Industri : TAMENG KNALPOT EXPANDED AEROX

(57) Klaim :
Bentuk, Konfigurasi

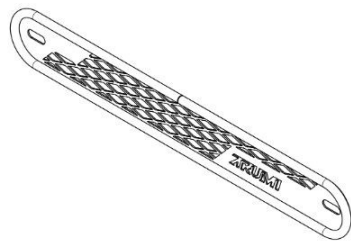

Tampak Perspektif

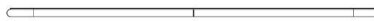

Tampak Atas



Tampak Bawah

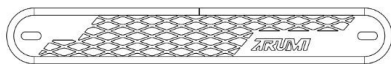

Tampak Depan

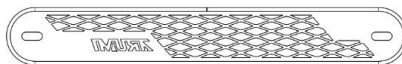

Tampak Belakang



Tampak Samping