



BERITA RESMI DESAIN INDUSTRI



No. 13/DI/2025

**DIUMUMKAN TANGGAL
25 Februari 2025 s.d. 24 Mei 2025**

**PENGUMUMAN BERLANGSUNG SELAMA 3 (TIGA) BULAN
PASAL 25 AYAT (1) UNDANG-UNDANG DESAIN INDUSTRI
NOMOR 31 TAHUN 2000**

**DITERBITKAN BULAN
Februari 2025**

**DIREKTORAT HAK CIPTA DAN DESIGN INDUSTRI
DIREKTORAT JENDERAL KEKAYAAN INTELEKTUAL
KEMENTERIAN HUKUM REPUBLIK INDONESIA**

DAFTAR ISI BRDI No. 13/DI/2025

25 Februari 2025 s.d. 24 Mei 2025

No	Nomor Permohonan	Tanggal Penerimaan	Kelas	Judul Desain
1	A00202404348	05-SEP-24	09-01	WADAH FLUIDA 24 ONS
2	A00202405476	16-OCT-24	09-03	PETI KEMAS
3	A00202406537	22-NOV-24	31-00	PEMBUAT MINUMAN
4	A00202406776	02-DEC-24	07-02	PENANAK NASI (RICE COOKER)
5	A00202407106	10-DEC-24	25-01	Repack: Paving Block Campuran Limbah Kain Perca Dengan Integrasi Solar Cell
6	A00202407737	20-DEC-24	12-11	SEPEDA MOTOR
7	A00202500106	08-JAN-25	03-01	KOPER
8	A00202500108	08-JAN-25	03-01	KOPER
9	A00202500128	09-JAN-25	27-07	KARTRID UNTUK ROKOK ELEKTRIK
10	A00202500428	22-JAN-25	27-07	ROKOK ELEKTRONIK (ELECTRONIC CIGARETTE)
11	A00202500649	06-FEB-25	14-01	Pengeras Suara
12	A00202500697	07-FEB-25	02-06	Sarung tangan karet panjang merk yong heng pai
13	A00202500706	07-FEB-25	28-03	Alat cukur
14	A00202500707	07-FEB-25	28-03	Alat Tambahan Untuk Alat Cukur
15	A00202500724	08-FEB-25	12-16	Knalpot
16	A00202500764	11-FEB-25	21-01	Truck Dump Super Power
17	A00202500773	11-FEB-25	19-08	STIKER
18	A00202500813	13-FEB-25	12-16	Peringan Kopling Isuzu Panther 2500CC
19	A00202500814	13-FEB-25	12-16	BRACKET ECCU PCX
20	A00202500815	13-FEB-25	12-16	RESERVOIR HUGGER HALF NECK
21	A00202500817	13-FEB-25	12-16	Bemper Belakang Mobil
22	A00202500818	13-FEB-25	12-16	KOTAK PENYIMPAN BARANG PADA KENDARAAN BERMOTOR
23	A00202500823	13-FEB-25	12-16	RAK PALANG TENGAH
24	A00202500825	13-FEB-25	12-16	VARIASI BAK BELAKANG MOBIL
25	A00202500829	13-FEB-25	09-01	BOTOL
26	A00202500833	13-FEB-25	12-16	VARIASI BAK BELAKANG MOBIL
27	A00202500834	13-FEB-25	25-02	ATAP BERGELOMBANG
28	A00202500835	13-FEB-25	08-07	KUNCI PINTU DIGITAL
29	A00202500836	14-FEB-25	12-16	BUMPER
30	A00202500837	14-FEB-25	12-08	MOBIL
31	A00202500843	14-FEB-25	02-02	Motif Jersey Unjuk Gigi Warna Merah
32	A00202500845	14-FEB-25	06-04	RAK SANDAL PETRA
33	A00202500846	14-FEB-25	26-06	LAMPU UTAMA KENDARAAN

34	A00202500848	16-FEB-25	12-11	Kendaraan Listrik Roda Dua
35	A00202500854	17-FEB-25	24-02	Satu set Rangkaian alat khitan
36	A00202500856	17-FEB-25	02-03	RATCHET (DUDUKAN KACA HELM)
37	A00202500857	17-FEB-25	02-03	VENTILASI ATAS (TOP VENT) HELM
38	A00202500863	17-FEB-25	14-04	Tampilan Antarmuka Pada Layar Komputer
39	A00202500864	17-FEB-25	23-99	Seperangkat Alat Pembakar Sampah (Incinerator)
40	A00202500865	17-FEB-25	14-04	Tampilan Antarmuka pada Layar Ponsel
41	A00202500866	17-FEB-25	08-05	Alat Pembersih Jalan Otomatis
42	A00202500867	17-FEB-25	14-04	Tampilan Antarmuka pada Layar Ponsel
43	A00202500868	17-FEB-25	12-02	KERETA DORONG BAYI (STROLLER)
44	A00202500869	17-FEB-25	12-12	KERETA DORONG BAYI (STROLLER)
45	A00202500874	17-FEB-25	12-16	DUDUKAN CDI
46	A00202500873	17-FEB-25	12-16	COVER RANTAI SWING ARM KAZE
47	A00202500875	17-FEB-25	12-06	SEAGATE EV PROTOTYPE KAPAL PLATFORM SUPPLY VESSEL BERTENAGA LISTRIK
48	A00202500876	17-FEB-25	25-02	GENTENG BETON DUCO VERTU
49	A00202500877	17-FEB-25	25-02	TATAKAN GENTENG FLAT VERTIKAL
50	A00202500878	17-FEB-25	25-02	WUWUNG BADAN POLOS
51	A00202500879	17-FEB-25	25-99	TATAKAN GENTENG FLAT LINES
52	A00202500883	18-FEB-25	23-04	PENDINGIN RUANGAN
53	A00202500886	18-FEB-25	15-03	ALAT PRAKTIS PENGOLAHAN SAMPAH ORGANIK RUMAH TANGGA
54	A00202500887	18-FEB-25	09-03	Kemasan Selai Dengan Pengoles (PARTIAL)
55	A00202500888	18-FEB-25	08-05	SEPERANGKAT TUNGKU PEMBAKARAN
56	A00202500889	18-FEB-25	08-05	SEPERANGKAT TUNGKU PELEBURAN PLASTIK
57	A00202500896	18-FEB-25	10-04	Alat Pengukur Sepatu
58	A00202500897	18-FEB-25	14-04	Antarmuka Pelayanan Publik
59	A00202500898	18-FEB-25	14-04	Antarmuka Sistem Monitoring Pengamanan CCTV Pada Ponsel
60	A00202500906	18-FEB-25	14-04	Tampilan Antarmuka Pada Layar Ponsel
61	A00202500907	18-FEB-25	15-03	MESIN PEMIPIL DAN PENCACAH BONGGOL JAGUNG
62	A00202500908	18-FEB-25	12-16	BRACKET SEIN DEPAN RX KING
63	A00202500909	18-FEB-25	12-16	CLAM SELANG YEIS
64	A00202500916	18-FEB-25	25-03	Warung Pantai
65	A00202500917	18-FEB-25	21-01	BLOK BANGUNAN MAINAN
66	A00202500918	18-FEB-25	14-04	Antarmuka Pengenalan Pohon
67	A00202500920	18-FEB-25	06-03	MEJA
68	A00202500922	18-FEB-25	06-03	MEJA
69	A00202500926	18-FEB-25	14-04	TAMPILAN ANTARMUKA LAYANAN

				LAUNDRY
70	A00202500927	18-FEB-25	20-02	E-PUMP IRRIGATION 1.0
71	A00202500928	18-FEB-25	15-01	Seperangkat Pengaduk Nutrisi Tanaman
72	A00202500929	18-FEB-25	06-03	Meja
73	A00202500930	18-FEB-25	06-03	Meja
74	A00202500932	18-FEB-25	06-03	Meja Periksa
75	A00202500936	18-FEB-25	14-05	SISTEM PEMANTAUAN DAN PENGENDALIAN CERDAS
76	A00202500939	18-FEB-25	06-01	Kursi
77	A00202500940	18-FEB-25	14-04	Tampilan Antarmuka Pada Layar Komputer
78	A00202500941	18-FEB-25	14-04	Tampilan Antarmuka pada Layar Komputer
79	A00202500949	19-FEB-25	12-16	STELAN KABEL KOPLING
80	A00202500968	19-FEB-25	07-02	Alat Pemanggang Lemang Otomatis
81	A00202500969	19-FEB-25	09-05	Penutup Tas Dengan Penutup Kepala
82	A00202500970	19-FEB-25	14-04	TAMPILAN ANTARMUKA KASIR
83	A00202500971	19-FEB-25	09-09	Alat Pemilah Jenis Sampah Otomatis Berbasis IoT
84	A00202500972	19-FEB-25	15-03	Seperangkat Penyortir Buah
85	A00202500976	19-FEB-25	13-03	Seperangkat Alat Irigasi Tabur Pertanian
86	A00202500977	19-FEB-25	21-01	Seperangkat Stik Permainan dengan Pegangan Fleksibel
87	A00202500980	19-FEB-25	15-03	Alat Panggang Sekam Padi
88	A00202500986	19-FEB-25	15-03	MESIN PERONTOK PADI DENGAN PENCACAH JERAMI
89	A00202500982	19-FEB-25	14-04	Tampilan Antarmuka pada Layar Ponsel
90	A00202500987	19-FEB-25	25-03	Garasi Motor Luar Ruangan
91	A00202500988	19-FEB-25	15-02	Pompa Lumpur Sumur Resapan
92	A00202500990	19-FEB-25	15-02	Pompa Irigasi Tenaga Angin
93	A00202500991	19-FEB-25	14-04	Tampilan Antarmuka Terapi di Layar Ponsel
94	A00202500992	19-FEB-25	29-02	Robot Rescue
95	A00202500996	19-FEB-25	02-02	Celemek
96	A00202500997	19-FEB-25	14-04	TAMPILAN ANTARMUKA PADA LAYAR PONSEL
97	A00202501008	19-FEB-25	12-16	COVER GEAR VIXION
98	A00202501016	19-FEB-25	14-04	TAMPILAN ANTARMUKA PADA LAYAR PONSEL
99	A00202501017	20-FEB-25	12-02	Troli Galon Luar Ruangan
100	A00202501018	20-FEB-25	23-04	Kipas Portabel

Jakarta, 25 Februari 2025
Ketua Tim Kerja Permohonan, Publikasi, dan
Pelayanan Teknis Hak Cipta, Desain Industri dan
Kekayaan Intelektual Komunal



Ariyanti, S.H., M.H.
NIP 197504112000032001

(19) ID

(51) Klasifikasi Locarno : 09-01

(21) No. Permohonan DI : A00202404348

(22) Tanggal Penerimaan Permohonan DI :
05 September 2024

(30) Data Prioritas :

(31) Nomor	(32) Tanggal	(33) Negara
29/931,406	06 Maret 2024	United States of America (US)

(43) Tanggal Pengumuman DI :
25 Februari 2025

(71) Nama dan Alamat Pemohon Desain Industri:
Takeya USA Corporation
270 Baker Street, Suite 200 Costa Mesa, CA, 92626,
United States of America (US)

(72) Nama Pendesain :
Jukka STEENARI,FI

(74) Nama dan Alamat Konsultan Desain Industri :
Marolita Setiati
PT SPRUSON FERGUSON INDONESIA, Graha
Paramita 3B Floor Zona D Jl. Denpasar Raya Blok D2 Kav.8
Kuningan

(54) Judul Desain Industri : WADAH FLUIDA 24 ONS

(57) Klaim :
Bentuk, Konfigurasi

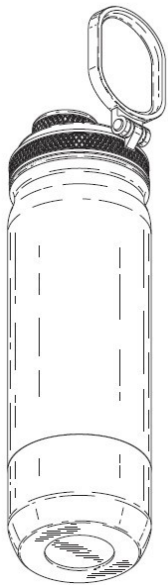

Tampak Perspektif



Tampak Atas

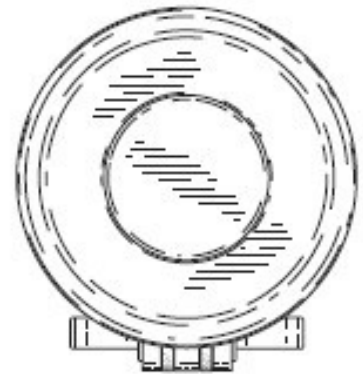

Tampak Bawah

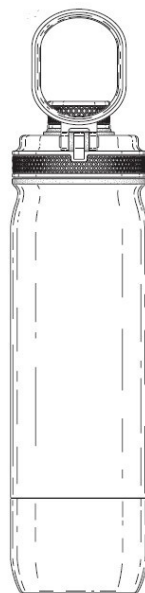
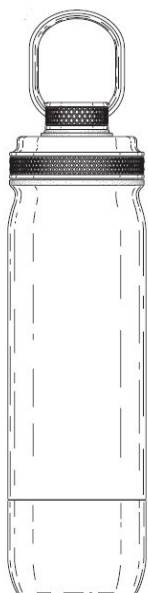

Tampak Depan

Tampak Belakang

Tampak Samping

(19) ID

(51) Klasifikasi Locarno : 09-03

(21) No. Permohonan DI : A00202405476

(22) Tanggal Penerimaan Permohonan DI :
16 Oktober 2024

(30) Data Prioritas :

(31) Nomor (32) Tanggal (33) Negara
202412375 16 April 2024 Australia (AU)

(43) Tanggal Pengumuman DI :
25 Februari 2025

(71) Nama dan Alamat Pemohon Desain Industri:

Tradecorp Investments Pty Ltd
Unit 4, 27 Godwin Street, Bulimba, Brisbane, Qld, 4171,
Australia (AU)

(72) Nama Pendesain :
ZARB, Elizabeth,AU

(74) Nama dan Alamat Konsultan Desain Industri :

Lanny Setiawan
Pacific Patent Multiglobal DIPO Business Center Lt. 11,
Jalan Jend. Gatot Subroto Kav. 51-52, Jakarta Pusat- 10260
Indonesia

(54) Judul Desain Industri : PETI KEMAS

(57) Klaim :
Bentuk,Konfigurasi

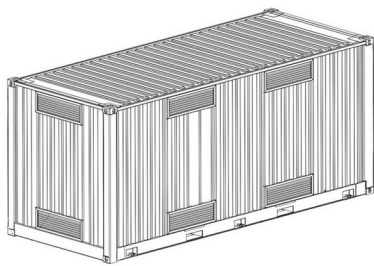

Tampak Perspektif

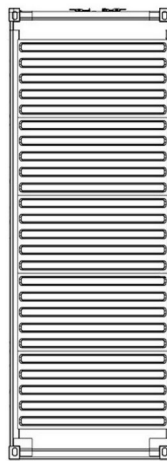

Tampak Atas

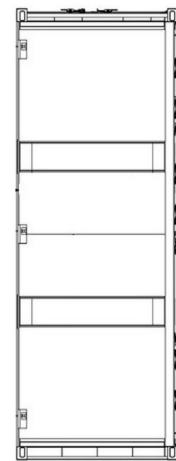

Tampak Bawah

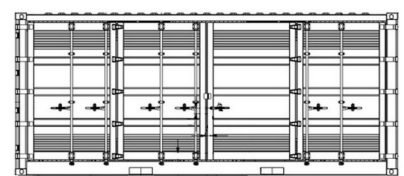
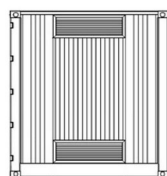
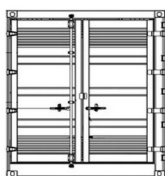

Tampak Depan

Tampak Belakang

Tampak Samping

(19) ID

(51) Klasifikasi Locarno : 31-00

(21) No. Permohonan DI : A00202406537

(22) Tanggal Penerimaan Permohonan DI :
22 November 2024

(30) Data Prioritas :

(31) Nomor	(32) Tanggal	(33) Negara
29/943,526	22 Mei 2024	United States of America (US)

(43) Tanggal Pengumuman DI :
25 Februari 2025

(71) Nama dan Alamat Pemohon Desain Industri:

SharkNinja Operating LLC
89 A Street, #100, Needham, MA 02494, United States of America (US)

(72) Nama Pendesain :

Cameron John Auger,US Joyce Chien Tu,US

(74) Nama dan Alamat Konsultan Desain Industri :

Melinda
PT. Tilleke & Gibbins Indonesia Lippo Kuningan Lantai
12, Unit A Jalan H.R. Rasuna Said Kavling B-12 Kuningan

(54) Judul Desain Industri : PEMBUAT MINUMAN

(57) Klaim :
Bentuk,Konfigurasi

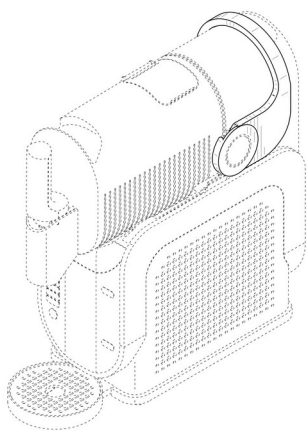

Tampak Perspektif



Tampak Atas

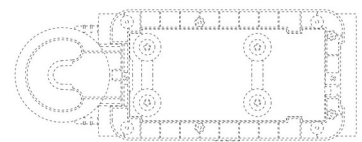

Tampak Bawah

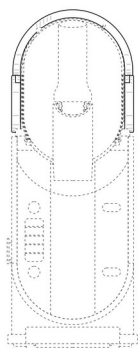

Tampak Depan

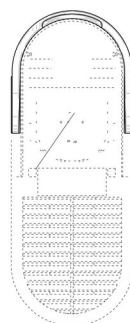

Tampak Belakang

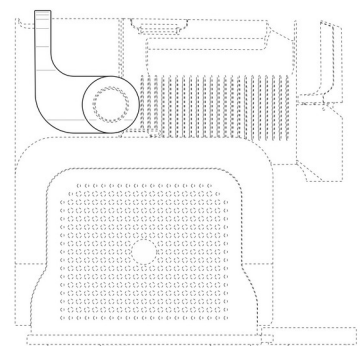

Tampak Samping

(19) ID

(51) Klasifikasi Locarno : 07-02

(21) No. Permohonan DI : A00202406776

(22) Tanggal Penerimaan Permohonan DI :
02 Desember 2024

(30) Data Prioritas :

(31) Nomor (32) Tanggal (33) Negara
015062459 - 0002 03 Juni 2024 EUIPO (EM)

(43) Tanggal Pengumuman DI :
25 Februari 2025

(71) Nama dan Alamat Pemohon Desain Industri:
Versuni Holding B.V.
Claude Debussylaan 88, 1082MD Amsterdam,
Netherlands, Netherlands (NL)

(72) Nama Pendesain :

Mingshuo Zhang (张明硕),CN Chengang Cao
(曹辰刚),CN Lu Yan (严璐),CN

(74) Nama dan Alamat Konsultan Desain Industri :

Neneng Sri Wiyanti
PULUNGAN, WISTON & PARTNERS, Jl. Cempaka Putih
Raya No. 51, Jakarta, 10520 INDONESIA

(54) Judul Desain Industri : PENANAK NASI (RICE COOKER)

(57) Klaim :
Bentuk, Konfigurasi



Tampak Perspektif



Tampak Atas



Tampak Bawah



Tampak Depan



Tampak Belakang

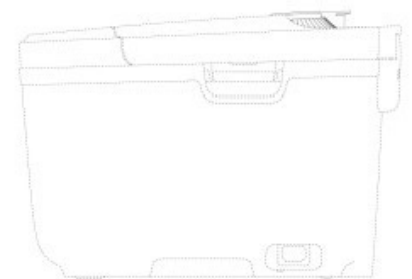

Tampak Samping

(19) ID

(51) Klasifikasi Locarno : 25-01

(21) No. Permohonan DI : A00202407106

(22) Tanggal Penerimaan Permohonan DI :
10 Desember 2024

(30) Data Prioritas :
(31) Nomor (32) Tanggal (33) Negara

(43) Tanggal Pengumuman DI :
25 Februari 2025

(71) Nama dan Alamat Pemohon Desain Industri:
Universitas Tidar
Jl. Kapten Suparman 39 Potrobangsari, Magelang Utara,
Kota Magelang, Jawa Tengah 56116, Indonesia (ID)

(72) Nama Pendesain :
Ir. Nila Nurlina, S.T., M.T.,ID Muhamad Maulana
Yusup,ID Selvina Magdalena,ID Atha Nuraini
Jauharah,ID

(74) Nama dan Alamat Konsultan Desain Industri :

(54) Judul Desain Industri : Repack: Paving Block Campuran Limbah Kain Perca Dengan Integrasi Solar Cell

(57) Klaim :
Bentuk,Konfigurasi



Tampak Perspektif

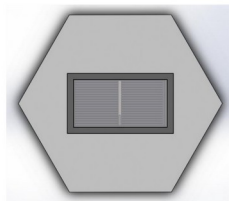

Tampak Atas

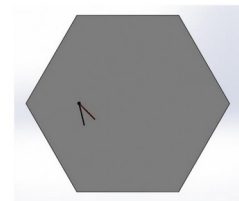

Tampak Bawah



Tampak Depan

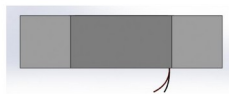

Tampak Belakang

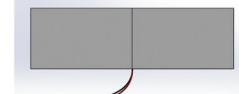

Tampak Samping

(19) ID

(51) Klasifikasi Locarno : 12-11

(21) No. Permohonan DI : A00202407737

(22) Tanggal Penerimaan Permohonan DI :
20 Desember 2024

(30) Data Prioritas :
(31) Nomor (32) Tanggal (33) Negara
421825-001 01 Juli 2024 India (IN)

(43) Tanggal Pengumuman DI :
25 Februari 2025

(71) Nama dan Alamat Pemohon Desain Industri:
BAJAJ AUTO LIMITED
Mumbai-Pune Road, Akurdi, Pune, 411035, India (IN)

(72) Nama Pendesain :
Arunkumar Francis,IN Rahul P Adhikari ,IN
Gianandrea Fabbro ,IT

(74) Nama dan Alamat Konsultan Desain Industri :
Belinda Rosalina
Gandaria 8, Lantai 3 Unit D Jalan Sultan Iskandar Muda
(Arteri Pondok Indah), Jakarta Selatan 12240

(54) Judul Desain Industri :
SEPEDA MOTOR

(57) Klaim :
Bentuk,Konfigurasi



Tampak Perspektif

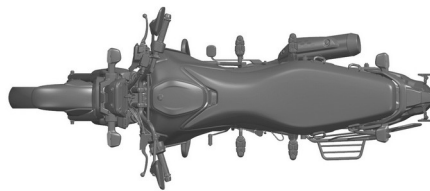

Tampak Atas

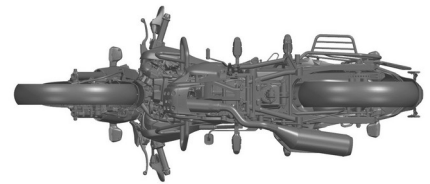

Tampak Bawah

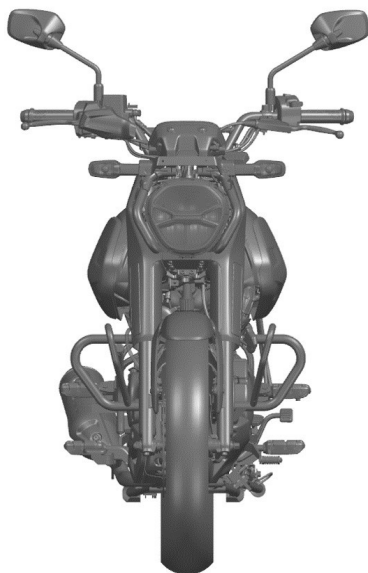

Tampak Depan

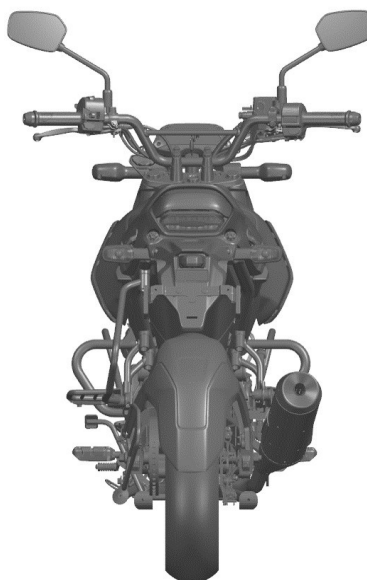

Tampak Belakang



Tampak Samping

(19) ID

(51) Klasifikasi Locarno : 03-01

(21) No. Permohonan DI : A00202500106

(22) Tanggal Penerimaan Permohonan DI :
08 Januari 2025

(30) Data Prioritas :
(31) Nomor (32) Tanggal (33) Negara

(43) Tanggal Pengumuman DI :
25 Februari 2025

(71) Nama dan Alamat Pemohon Desain Industri:

Lin Xi Zao
Green Vilage Rukan Ginza Blok C No. 7, RT. 003/ RW
007, Kel. Ngrogto, Kec. Cipondoh, Kota Tangerang
Nerogto, Pinang, Kota Tangerang, Banten 15145, Indonesia
(ID)

(72) Nama Pendesain :

Lin Xi Zao,CN

(74) Nama dan Alamat Konsultan Desain Industri :

Fendrik Adibuana Patria
Rukan Elang Laut Blok A No. 16 Pantai Indah Kapuk

(54) Judul Desain Industri : KOPER

(57) Klaim :
Bentuk, Komposisi Garis



Tampak Perspektif



Tampak Atas



Tampak Bawah



Tampak Depan

Tampak Belakang

Tampak Samping

(19) ID

(51) Klasifikasi Locarno : 03-01

(21) No. Permohonan DI : A00202500108

(22) Tanggal Penerimaan Permohonan DI :
08 Januari 2025

(30) Data Prioritas :
(31) Nomor (32) Tanggal (33) Negara

(43) Tanggal Pengumuman DI :
25 Februari 2025

(71) Nama dan Alamat Pemohon Desain Industri:
Lin Xin Zao
Green Village Rukan Ginza Blok C No. 7, Rt. 003, Rw.
007, Kel. Nerogtog, Kec. Cipondoh, Tangerang Nerogtog,
Pinang, Kota Tangerang, Banten 15145, Indonesia (ID)

(72) Nama Pendesain :
Lin Xin Zao,CN

(74) Nama dan Alamat Konsultan Desain Industri :
Fendrik Adibuana Patria
Rukan Elang Laut Blok A No. 16 Pantai Indah Kapuk

(54) Judul Desain Industri : KOPER

(57) Klaim :
Bentuk,Konfigurasi,Komposisi Garis



Tampak Perspektif



Tampak Atas



Tampak Bawah



Tampak Depan



Tampak Belakang



Tampak Samping

(19) ID

(51) Klasifikasi Locarno : 27-07

(21) No. Permohonan DI : A00202500128

(22) Tanggal Penerimaan Permohonan DI :
09 Januari 2025

(30) Data Prioritas :

(31) Nomor (32) Tanggal (33) Negara
CN202430470112 26 Juli 2024 China (CN)
8

(43) Tanggal Pengumuman DI :
25 Februari 2025

(71) Nama dan Alamat Pemohon Desain Industri:

Shenzhen Naixin Technology Co., Ltd
Floor 2, Building 48, Dayangtian Industrial Zone Wanfeng
Community, Xinqiao Street Baoan District Shenzhen China,
China (CN)

(72) Nama Pendesain :

Jin CHENG,CN

(74) Nama dan Alamat Konsultan Desain Industri :

Maulitta Pramulasari
Mirandah Asia Indonesia Sudirman Plaza, Plaza Marein
Lantai 10E Jalan Jenderal Sudirman Kavling 76-78

(54) Judul Desain Industri : KARTRID UNTUK ROKOK ELEKTRIK

(57) Klaim :
Bentuk,Konfigurasi,Komposisi Garis

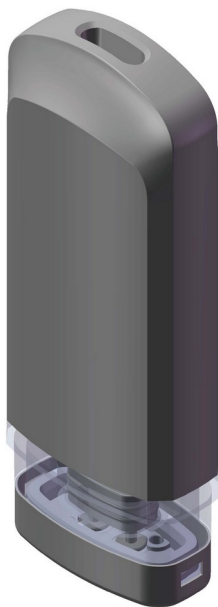

Tampak Perspektif



Tampak Atas



Tampak Bawah

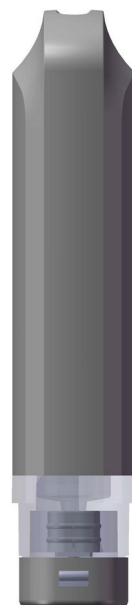
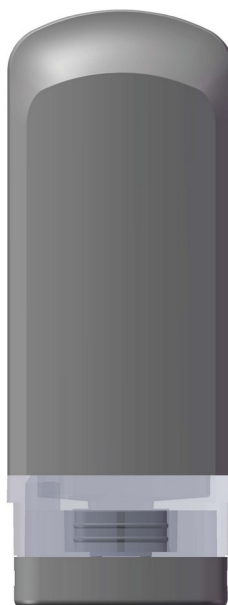
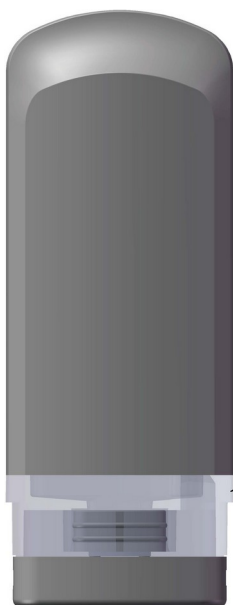

Tampak Depan

Tampak Belakang

Tampak Samping

(19) ID

(51) Klasifikasi Locarno : 27-07

(21) No. Permohonan DI : A00202500428

(22) Tanggal Penerimaan Permohonan DI :
22 Januari 2025

(30) Data Prioritas :

(31) Nomor (32) Tanggal (33) Negara
202430556272.4 30 Agustus 2024 China (CN)

(43) Tanggal Pengumuman DI :
25 Februari 2025

(71) Nama dan Alamat Pemohon Desain Industri:

SHENZHEN RELX TECHNOLOGY CO., LTD.
4F, Building2, Wangda Industrial District, West side of
Songbai Road, Tangtou Community, Shiyan Street, Baoan
District, Shenzhen City, Guangdong Province 518108, China
(CN)

(72) Nama Pendesain :

WEIZHI XU,CN XIONG ZHAO,CN

(74) Nama dan Alamat Konsultan Desain Industri :

Ika Citra Dewi
CIDID LAW FIRM & IP SERVICES Menara Karya Lantai
28, Jl. H.R. rasuna Said Blok X-5. Kav. 1-2, Jakarta Selatan
12950

(54) Judul Desain Industri : ROKOK ELEKTRONIK (ELECTRONIC CIGARETTE)

(57) Klaim :
Bentuk,Konfigurasi,Komposisi Garis,Komposisi Warna



Tampak Perspektif

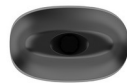

Tampak Atas



Tampak Bawah



Tampak Depan



Tampak Belakang



Tampak Samping

(19) ID

(51) Klasifikasi Locarno : 14-01

(21) No. Permohonan DI : A00202500649

(22) Tanggal Penerimaan Permohonan DI :
06 Februari 2025

(30) Data Prioritas :

(31) Nomor (32) Tanggal (33) Negara
29/956131 06 Agustus 2024 United States of
America (US)

(43) Tanggal Pengumuman DI :
25 Februari 2025

(71) Nama dan Alamat Pemohon Desain Industri:
Harman International Industries, Incorporated
8500 Balboa Blvd., Northridge, California 91329, United
States of America (US)

(72) Nama Pendesain :
Jong-Ron Lo, TW Soarivo Marina Andrianoely, FR
Dario Distefano, IT

(74) Nama dan Alamat Konsultan Desain Industri :
Irene Kurniati Djalim
Jalan Raya Penggilingan No 99

(54) Judul Desain Industri : Pengeras Suara

(57) Klaim :
Bentuk, Konfigurasi

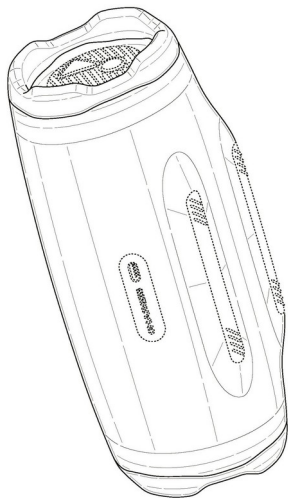

Tampak Perspektif

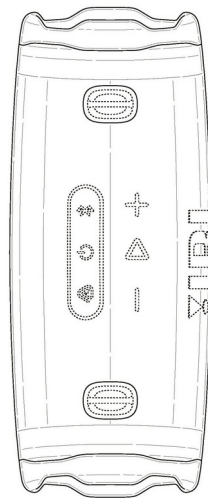

Tampak Atas

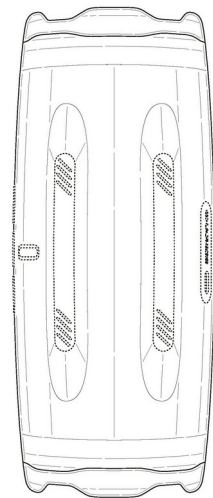

Tampak Bawah

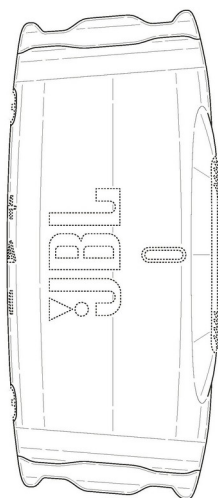

Tampak Depan

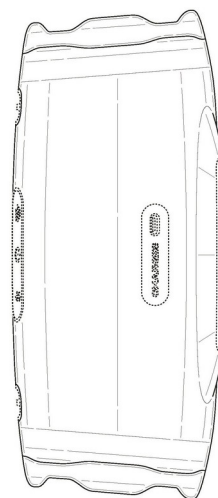

Tampak Belakang

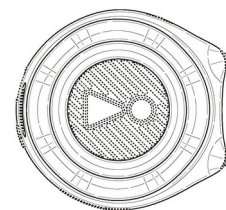

Tampak Samping

(19) ID

(51) Klasifikasi Locarno : 02-06

(21) No. Permohonan DI : A00202500697

(22) Tanggal Penerimaan Permohonan DI :
07 Februari 2025

(30) Data Prioritas :

(31) Nomor (32) Tanggal (33) Negara
37821740 07 Februari 2020 China (CN)

(43) Tanggal Pengumuman DI :
25 Februari 2025

(71) Nama dan Alamat Pemohon Desain Industri:

Yohanes Michael Kwandou
Indonesia Pulo Gadung, Pulogadung, Kota Adm. Jakarta
Timur, DKI Jakarta 13260, Indonesia (ID)

(72) Nama Pendesain :

Yohanes Michael Kwandou, ID

(74) Nama dan Alamat Konsultan Desain Industri :

(54) Judul Desain Industri :

Sarung tangan karet panjang merk yong heng pai

(57) Klaim :

Bentuk, Konfigurasi, Komposisi Garis, Komposisi Warna



Tampak Perspektif



Tampak Atas



Tampak Bawah



Tampak Depan



Tampak Belakang



Tampak Samping

(19) ID

(51) Klasifikasi Locarno : 28-03

(21) No. Permohonan DI : A00202500706

(22) Tanggal Penerimaan Permohonan DI :
07 Februari 2025

(30) Data Prioritas :

(31) Nomor	(32) Tanggal	(33) Negara
29/956,920	09 Agustus 2024	United States of America (US)

(43) Tanggal Pengumuman DI :
25 Februari 2025

(71) Nama dan Alamat Pemohon Desain Industri:
MANSCAPED, LLC
3753 Howard Hughes Parkway Suite 200 Las Vegas, NV
89169, United States of America (US)

(72) Nama Pendesain :
Anh Hao TRAN,US Marcelo Mascarenhas
KERTESZ,US Timothy Richard SWISS,US
Daniel VEIGA,PT Joshua GIBERSON,US Brian
Robert DUNFEE,US Chee Min HONG,US

(74) Nama dan Alamat Konsultan Desain Industri :
Kelvin Wibawa
Pondok Hijau Golf, Cluster Emerald, Jalan Emerald
Selatan 2 No. 26, Gading Serpong, Tangerang 15810

(54) Judul Desain Industri : Alat cukur

(57) Klaim :
Bentuk, Konfigurasi

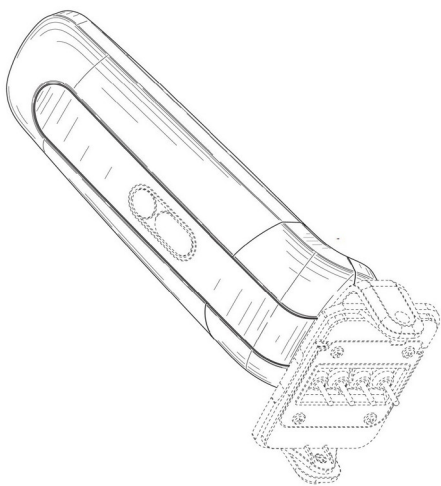

Tampak Perspektif

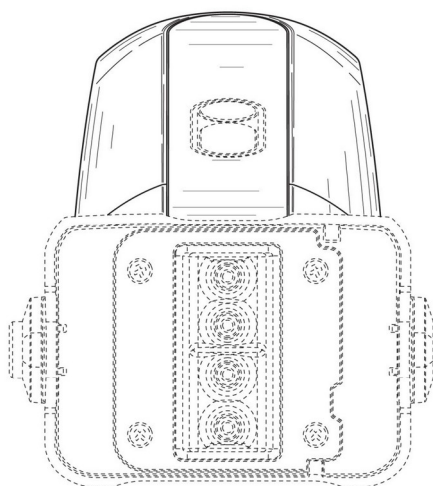

Tampak Atas

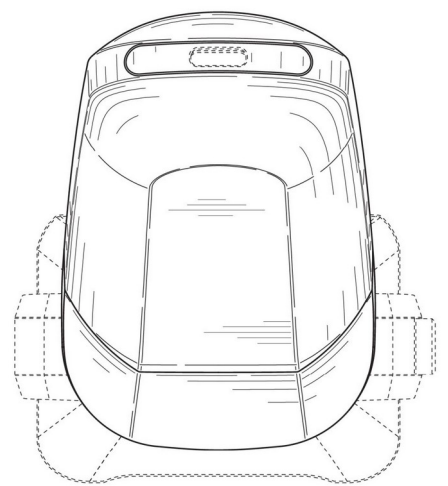

Tampak Bawah

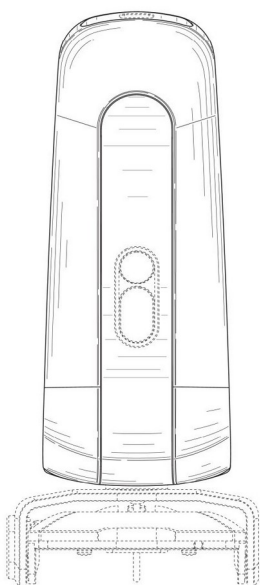

Tampak Depan

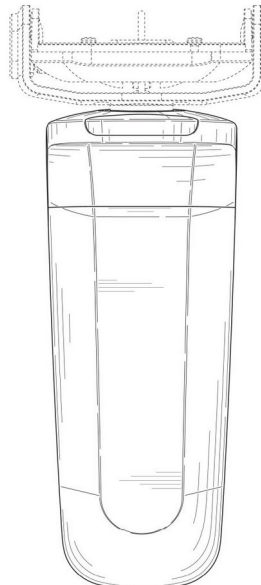

Tampak Belakang

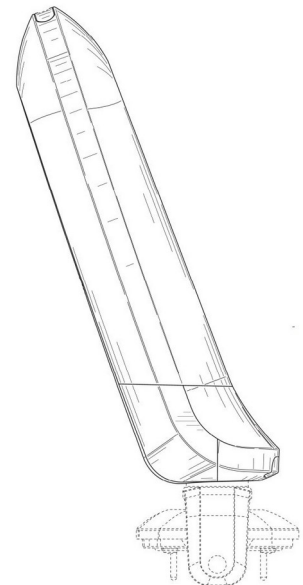

Tampak Samping

(19) ID

(51) Klasifikasi Locarno : 28-03

(21) No. Permohonan DI : A00202500707

(22) Tanggal Penerimaan Permohonan DI :
07 Februari 2025

(30) Data Prioritas :

(31) Nomor	(32) Tanggal	(33) Negara
29/956,927	09 Agustus 2024	United States of America (US)

(43) Tanggal Pengumuman DI :
25 Februari 2025

(71) Nama dan Alamat Pemohon Desain Industri:
MANSCAPED, LLC
3753 Howard Hughes Parkway Suite 200 Las Vegas, NV
89169, United States of America (US)

(72) Nama Pendesain :

Anh Hao TRAN,US	Marcelo Mascarenhas	
KERTESZ,US	Timothy Richard SWISS,US	
Daniel VEIGA,PT	Joshua GIBERSON,US	Brian
Robert DUNFEE,US	Chee Min HONG,US	

(74) Nama dan Alamat Konsultan Desain Industri :

Kelvin Wibawa
Pondok Hijau Golf, Cluster Emerald, Jalan Emerald
Selatan 2 No. 26, Gading Serpong, Tangerang 15810

(54) Judul Desain Industri : Alat Tambahan Untuk Alat Cukur

(57) Klaim :
Bentuk,Konfigurasi

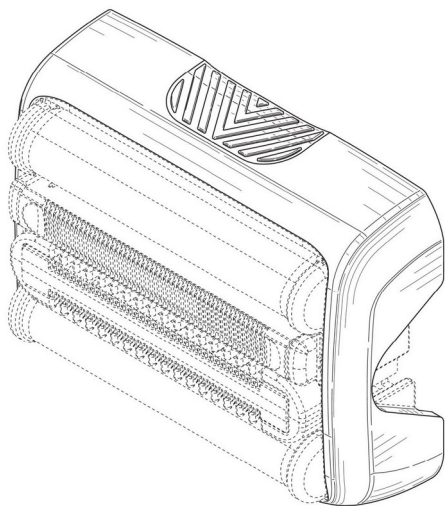

Tampak Perspektif

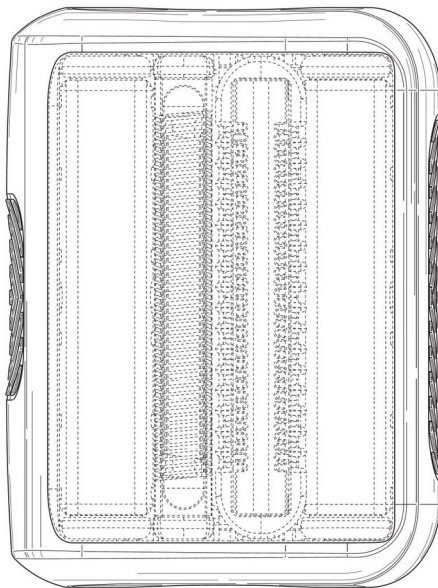

Tampak Atas

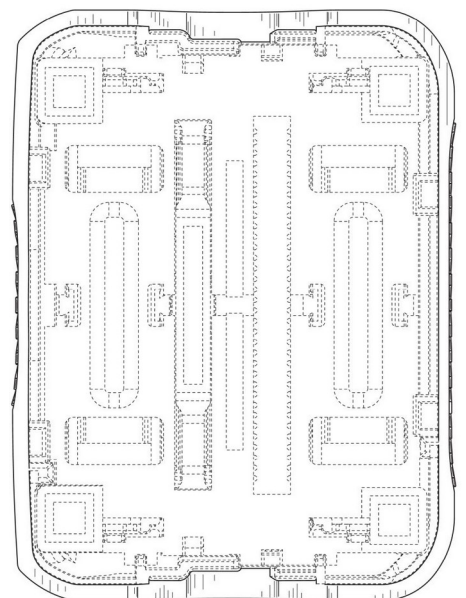

Tampak Bawah

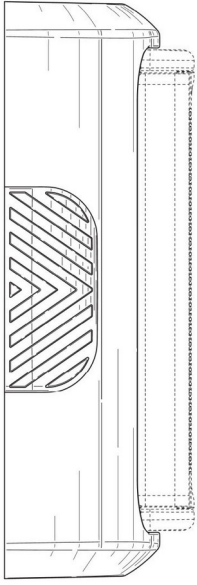

Tampak Depan

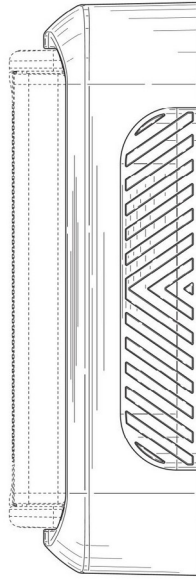

Tampak Belakang

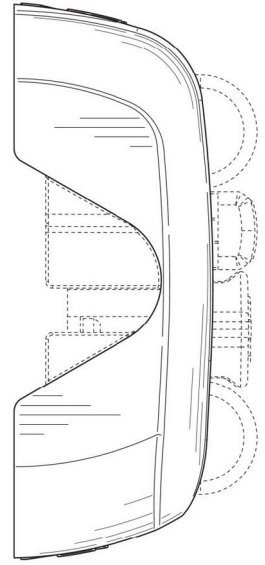

Tampak Samping

(19) ID

(51) **Klasifikasi Locarno : 12-16**

(21) **No. Permohonan DI :** A00202500724

(22) **Tanggal Penerimaan Permohonan DI :**
08 Februari 2025

(30) **Data Prioritas :**
(31) Nomor (32) Tanggal (33) Negara

(43) **Tanggal Pengumuman DI :**
25 Februari 2025

(71) **Nama dan Alamat Pemohon Desain Industri:**
CV Rayendra Alfarizky Permadi
JI Zaitun 1 Blok B1 No 9B, Islamic Village Kelapa Dua,
Kelapa Dua, Kab. Tangerang, Banten 15811, Indonesia (ID)

(72) **Nama Pendesain :**
Permadi Eko Susanto, ID

(74) **Nama dan Alamat Konsultan Desain Industri :**

(54) **Judul Desain Industri :** Knalpot

(57) **Klaim :**
Bentuk, Konfigurasi, Komposisi Garis

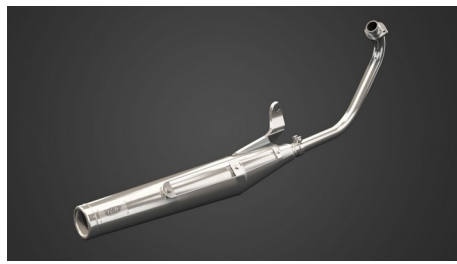

Tampak Perspektif

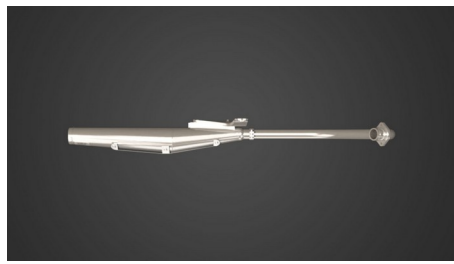

Tampak Atas

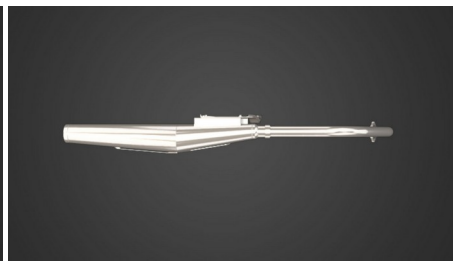

Tampak Bawah

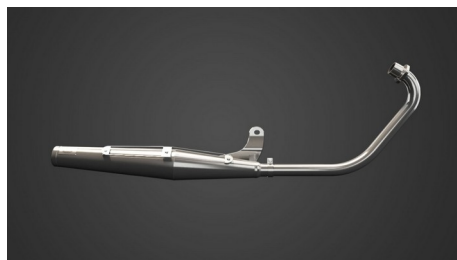

Tampak Depan

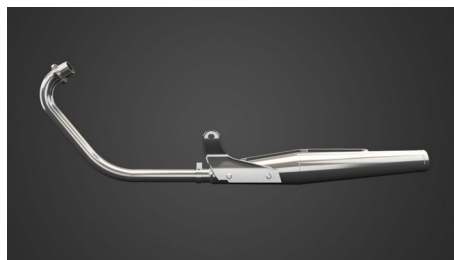

Tampak Belakang



Tampak Samping

(19) ID

(51) Klasifikasi Locarno : 21-01

(21) No. Permohonan DI : A00202500764

(22) Tanggal Penerimaan Permohonan DI :
11 Februari 2025

(30) Data Prioritas :
(31) Nomor (32) Tanggal (33) Negara

(43) Tanggal Pengumuman DI :
25 Februari 2025

(71) Nama dan Alamat Pemohon Desain Industri:
CV. JAYA SETYA PLASTIK
JL. RAYA DEMAK-KUDUS KM 19 Karanganyar,
Karanganyar, Kab. Demak, Jawa Tengah 59582, Indonesia
(ID)

(72) Nama Pendesain :
FAKHRUDIN, ID

(74) Nama dan Alamat Konsultan Desain Industri :

(54) Judul Desain Industri : Truck Dump Super Power

(57) Klaim :
Bentuk, Konfigurasi



Tampak Perspektif



Tampak Atas

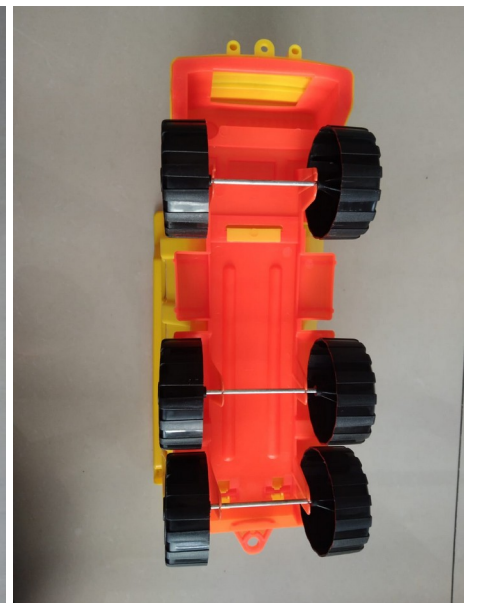

Tampak Bawah



Tampak Depan

Tampak Belakang

Tampak Samping

(19) ID

(51) Klasifikasi Locarno : 19-08

(21) No. Permohonan DI : A00202500773

(22) Tanggal Penerimaan Permohonan DI :
11 Februari 2025

(30) Data Prioritas :
(31) Nomor (32) Tanggal (33) Negara

(43) Tanggal Pengumuman DI :
25 Februari 2025

(71) Nama dan Alamat Pemohon Desain Industri:
SUHANDI

Jl. P. Matahari II Blok A 5/34, RT/RW 016/009, Kel.
Kembangan Utara, Kec. Kembangan, Jakarta Barat
Kembangan Utara, Kembangan, Kota Adm. Jakarta Barat, DKI
Jakarta 11610, Indonesia (ID)

(72) Nama Pendesain :
SUHANDI,ID

(74) Nama dan Alamat Konsultan Desain Industri :

(54) Judul Desain Industri : STIKER

(57) Klaim :
Komposisi Garis,Komposisi Warna



Gambar 1 Tampak Depan

Tampak Perspektif

Tampak Atas

Tampak Bawah



Gambar 1 Tampak Depan



Gambar 1 Tampak Depan



Gambar 1 Tampak Depan

Tampak Depan

Tampak Belakang

Tampak Samping

(19) ID

(51) Klasifikasi Locarno : 12-16

(21) No. Permohonan DI : A00202500813

(22) Tanggal Penerimaan Permohonan DI :
13 Februari 2025

(30) Data Prioritas :
(31) Nomor (32) Tanggal (33) Negara

(43) Tanggal Pengumuman DI :
25 Februari 2025

(71) Nama dan Alamat Pemohon Desain Industri:
Muhamad Ubaidilah
Desa langgen Rt.004/001 Langgen, Talang, Kab. Tegal,
Jawa Tengah 52193, Indonesia (ID)

(72) Nama Pendesain :
Muhamad Ubaidilah, ID

(74) Nama dan Alamat Konsultan Desain Industri :

(54) Judul Desain Industri : Peringan Kopling Isuzu Panther 2500CC

(57) Klaim :
Bentuk, Konfigurasi, Komposisi Garis

PERSPEKTIF

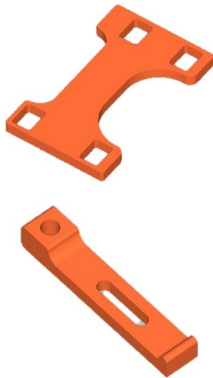

Tampak Perspektif

TAMPAK ATAS

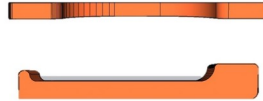

Tampak Atas

TAMPAK BAWAH



Tampak Bawah

TAMPAK DEPAN

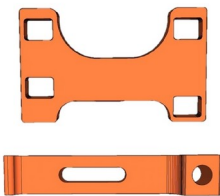

Tampak Depan

TAMPAK BELAKANG

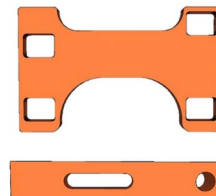

Tampak Belakang

TAMPAK KIRI

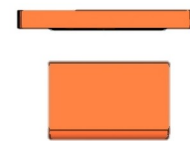

Tampak Samping

(19) ID

(51) Klasifikasi Locarno : 12-16

(21) No. Permohonan DI : A00202500814

(22) Tanggal Penerimaan Permohonan DI :
13 Februari 2025

(30) Data Prioritas :
(31) Nomor (32) Tanggal (33) Negara

(43) Tanggal Pengumuman DI :
25 Februari 2025

(71) Nama dan Alamat Pemohon Desain Industri:
AKADEMI INOVASI INDONESIA
Jalan Nusantara 18 Canden Mangunsari, Sidomukti, Kota
Salatiga, Jawa Tengah 50742, Indonesia (ID)

PT DTECH INOVASI INDONESIA
Jalan Nusantara 18 Canden Kutowinangun Lor, Tingkir,
Kota Salatiga, Jawa Tengah 50742, Indonesia (ID)

(72) Nama Pendesain :
LUTVIA MAURA AFRILLAZZA, ID AZZAHRA
NAZWA ASYIFA, ID ACHMAD CHASAN, ID
PRAYOGI DWI KUNCORO, ID

(74) Nama dan Alamat Konsultan Desain Industri :

(54) Judul Desain Industri : BRACKET ECCU PCX

(57) Klaim :
Bentuk, Konfigurasi



Tampak Perspektif

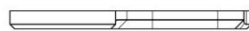

Tampak Atas



Tampak Bawah

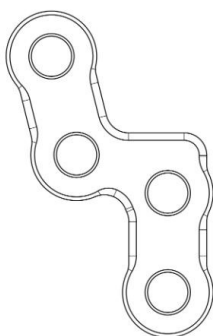

Tampak Depan

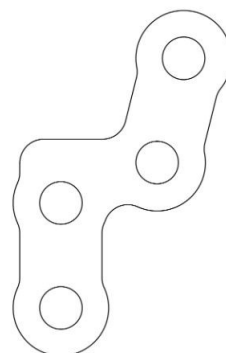

Tampak Belakang



Tampak Samping

(19) ID

(51) Klasifikasi Locarno : 12-16

(21) No. Permohonan DI : A00202500815

(22) Tanggal Penerimaan Permohonan DI :
13 Februari 2025

(30) Data Prioritas :
(31) Nomor (32) Tanggal (33) Negara

(43) Tanggal Pengumuman DI :
25 Februari 2025

(71) Nama dan Alamat Pemohon Desain Industri:
AKADEMI INOVASI INDONESIA
Jalan Hasanuddin Gg Mangga Mangunsari, Sidomukti,
Kota Salatiga, Jawa Tengah 50742, Indonesia (ID)

PT DTECH INOVASI INDONESIA
Jalan Nusantara 18 Canden Kutowinangun Lor, Tingkir,
Kota Salatiga, Jawa Tengah 50742, Indonesia (ID)

(72) Nama Pendesain :
LUTVIA MAURA AFRILLAFAZZA, ID AZZAHRA
NAZWA ASYIFA, ID FAHMI AJI WIRAHMAN, ID
AFZALURROHMAN ABDULLAH, ID

(74) Nama dan Alamat Konsultan Desain Industri :

(54) Judul Desain Industri : RESERVOIR HUGGER HALF NECK

(57) Klaim :
Bentuk, Konfigurasi

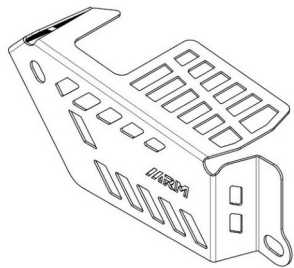

Tampak Perspektif

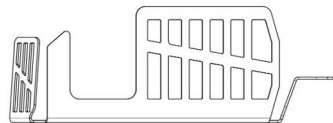

Tampak Atas

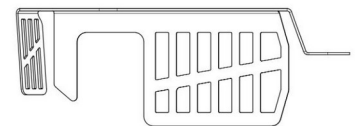

Tampak Bawah

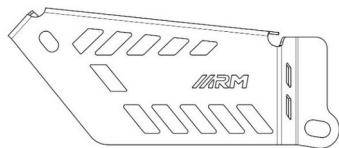

Tampak Depan

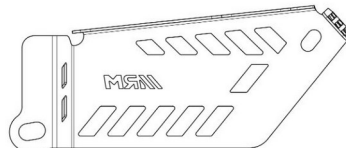

Tampak Belakang

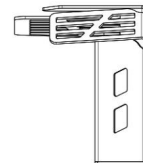

Tampak Samping

(19) ID

(51) Klasifikasi Locarno : 12-16

(21) No. Permohonan DI : A00202500817

(22) Tanggal Penerimaan Permohonan DI :
13 Februari 2025

(30) Data Prioritas :
(31) Nomor (32) Tanggal (33) Negara

(43) Tanggal Pengumuman DI :
25 Februari 2025

(71) Nama dan Alamat Pemohon Desain Industri:
RICHARD STEVEN TANTIONO
Jl. Inspol Suwoto 8 RT.005 RW.004 Kalirejo, Lawang,
Kab. Malang, Jawa Timur 65216, Indonesia (ID)

(72) Nama Pendesain :
RICHARD STEVEN TANTIONO, ID

(74) Nama dan Alamat Konsultan Desain Industri :
Emmy Hartati Hardjo
Jl. Raya Perjuangan No. 11 C, Kebon Jeruk, Jakarta
Barat

(54) Judul Desain Industri :
Bemper Belakang Mobil

(57) Klaim :
Bentuk, Konfigurasi



Gambar 1 : Tampak Perspektif

Tampak Perspektif



Gambar 6 : Tampak Atas

Tampak Atas



Gambar 7 : Tampak Bawah

Tampak Bawah



Gambar 2 : Tampak Depan

Tampak Depan



Gambar 3 : Tampak Belakang

Tampak Belakang

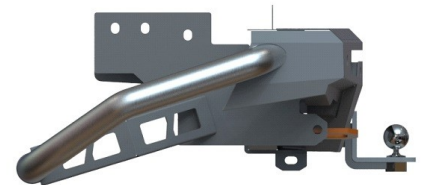

Gambar 5 : Tampak Samping Kiri

Tampak Samping

(19) ID

(51) Klasifikasi Locarno : 12-16

(21) No. Permohonan DI : A00202500818

(22) Tanggal Penerimaan Permohonan DI :
13 Februari 2025

(30) Data Prioritas :
(31) Nomor (32) Tanggal (33) Negara

(43) Tanggal Pengumuman DI :
25 Februari 2025

(71) Nama dan Alamat Pemohon Desain Industri:
GIVI SPA
VIA GIUSEPPE UNGARETTI 48, 25020 FLERO (BS),
Italy (IT)

(72) Nama Pendesain :
GIUSEPPE VISENZI,IT

(74) Nama dan Alamat Konsultan Desain Industri :
Emirsyah Dinar
Gedung Graha Pratama Lantai 15 Jalan MT. Haryono
Kavling 15

(54) Judul Desain Industri : KOTAK PENYIMPAN BARANG PADA KENDARAAN BERMOTOR

(57) Klaim :
Bentuk,Konfigurasi



Tampak Perspektif



Tampak Atas



Tampak Bawah



Tampak Depan

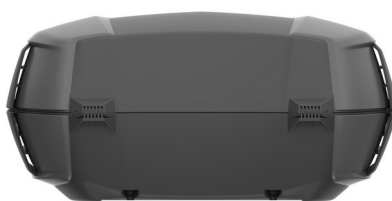

Tampak Belakang

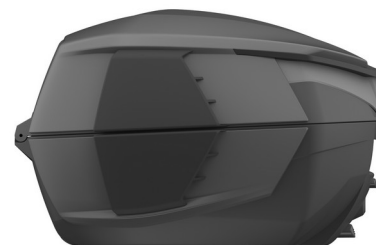

Tampak Samping

(19) ID

(51) Klasifikasi Locarno : 12-16

(21) No. Permohonan DI : A00202500823

(22) Tanggal Penerimaan Permohonan DI :
13 Februari 2025

(30) Data Prioritas :
(31) Nomor (32) Tanggal (33) Negara

(43) Tanggal Pengumuman DI :
25 Februari 2025

(71) Nama dan Alamat Pemohon Desain Industri:
Edison
Jl. Camar Permai Raya No. 6, Rt. 003, Rw. 006, Kel.
Kapuk Muara, Kec. Penjaringan, Jakarta Utara Kapuk Muara,
Penjaringan, Kota Adm. Jakarta Utara, DKI Jakarta 14460,
Indonesia (ID)

(72) Nama Pendesain :
Edison, ID

(74) Nama dan Alamat Konsultan Desain Industri :
Fendrik Adibuana Patria
Rukan Elang Laut Blok A No. 16 Pantai Indah Kapuk

(54) Judul Desain Industri : RAK PALANG TENGAH

(57) Klaim :
Bentuk, Konfigurasi, Komposisi Garis



Tampak Perspektif



Tampak Atas

Tampak Bawah

Tampak Depan

Tampak Belakang

Tampak Samping

(19) ID

(51) Klasifikasi Locarno : 12-16

(21) No. Permohonan DI : A00202500825

(22) Tanggal Penerimaan Permohonan DI :
13 Februari 2025

(30) Data Prioritas :
(31) Nomor (32) Tanggal (33) Negara

(43) Tanggal Pengumuman DI :
25 Februari 2025

(71) Nama dan Alamat Pemohon Desain Industri:
RICHARD STEVEN TANTIONO
Jl. Inpol Suwoto 8 RT.005 RW.004 Kalirejo, Lawang,
Kab. Malang, Jawa Timur 65216, Indonesia (ID)

(72) Nama Pendesain :
RICHARD STEVEN TANTIONO, ID

(74) Nama dan Alamat Konsultan Desain Industri :
Emmy Hartati Hardjo
Jl. Raya Perjuangan No. 11 C, Kebon Jeruk, Jakarta
Barat

(54) Judul Desain Industri : VARIASI BAK BELAKANG MOBIL

(57) Klaim :
Bentuk, Konfigurasi



Gambar 1 : Tampak Perspektif

Tampak Perspektif



Gambar 6 : Tampak Atas

Tampak Atas



Gambar 7 : Tampak Bawah

Tampak Bawah



Gambar 2 : Tampak Depan

Tampak Depan



Gambar 3 : Tampak Belakang

Tampak Belakang

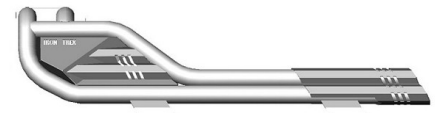

Gambar 5 : Tampak Samping Kiri

Tampak Samping

(19) ID

(51) Klasifikasi Locarno : 09-01

(21) No. Permohonan DI : A00202500829

(22) Tanggal Penerimaan Permohonan DI :
13 Februari 2025

(30) Data Prioritas :
(31) Nomor (32) Tanggal (33) Negara

(43) Tanggal Pengumuman DI :
25 Februari 2025

(71) Nama dan Alamat Pemohon Desain Industri:
PT. KILAP GLOBAL GROUP
Griya Shanta Blok J No.298-299 Mojolangu, Lowokwaru,
Kota Malang, Jawa Timur 65142, Indonesia (ID)

(72) Nama Pendesain :
DZAHABY RAZAN, ID

(74) Nama dan Alamat Konsultan Desain Industri :
HARI PURNOMO CHANDRA, BSc (KARTINI PATEN)
RA.Kartini No.88-A

(54) Judul Desain Industri : BOTOL

(57) Klaim :
Konfigurasi, Komposisi Garis



Tampak Perspektif



Tampak Atas



Tampak Bawah



Tampak Depan



Tampak Belakang



Tampak Samping

(19) ID

(51) Klasifikasi Locarno : 12-16

(21) No. Permohonan DI : A00202500833

(22) Tanggal Penerimaan Permohonan DI :
13 Februari 2025

(30) Data Prioritas :
(31) Nomor (32) Tanggal (33) Negara

(43) Tanggal Pengumuman DI :
25 Februari 2025

(71) Nama dan Alamat Pemohon Desain Industri :
RICHARD STEVEN TANTIONO
Jl. Inpol Suwoto 8 RT.005 RW.004 Kalirejo, Lawang,
Kab. Malang, Jawa Timur 65216, Indonesia (ID)

(72) Nama Pendesain :
RICHARD STEVEN TANTIONO, ID

(74) Nama dan Alamat Konsultan Desain Industri :
Emmy Hartati Hardjo
Jl. Raya Perjuangan No. 11 C, Kebon Jeruk, Jakarta
Barat

(54) Judul Desain Industri : VARIASI BAK BELAKANG MOBIL

(57) Klaim :
Bentuk, Konfigurasi, Komposisi Garis



Gambar 1 : Tampak Perspektif

Tampak Perspektif



Gambar 6 : Tampak Atas

Tampak Atas



Gambar 7 : Tampak Bawah

Tampak Bawah



Gambar 2 : Tampak Depan

Tampak Depan



Gambar 3 : Tampak Belakang

Tampak Belakang

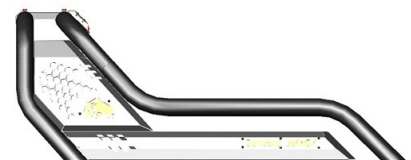

Gambar 5 : Tampak Samping Kiri

Tampak Samping

(19) ID

(51) Klasifikasi Locarno : 25-02

(21) No. Permohonan DI : A00202500834

(22) Tanggal Penerimaan Permohonan DI :
13 Februari 2025

(30) Data Prioritas :
(31) Nomor (32) Tanggal (33) Negara

(43) Tanggal Pengumuman DI :
25 Februari 2025

(71) Nama dan Alamat Pemohon Desain Industri:
PT. PRATAMA PLASTINDO UTAMA
Jl. Raya Narogong Km.15,6 Kp. Bakom, RT.017/RW.004
Limusnunggal, Cileungsi, Kab. Bogor, Jawa Barat 16820,
Indonesia (ID)

(72) Nama Pendesain :
STALLONE KUSMULJADI, ID

(74) Nama dan Alamat Konsultan Desain Industri :
Devi Yulian,
Jalan Pangeran Jayakarta No. 117 Blok. C-4, Jakarta
Pusat

(54) Judul Desain Industri : ATAP BERGELOMBANG

(57) Klaim :
Konfigurasi



Tampak Perspektif



Tampak Atas



Tampak Bawah



Tampak Depan

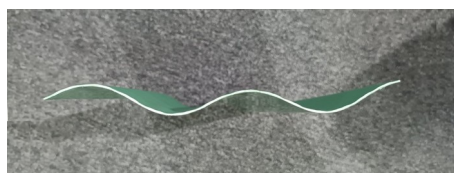

Tampak Belakang



Tampak Samping

(19) ID

(51) **Klasifikasi Locarno : 08-07**

(21) **No. Permohonan DI :** A00202500835

(22) **Tanggal Penerimaan Permohonan DI :**
13 Februari 2025

(30) **Data Prioritas :**

(31) Nomor	(32) Tanggal	(33) Negara
2402004923	27 September 2024	Thailand (TH)

(43) **Tanggal Pengumuman DI :**
25 Februari 2025

(71) **Nama dan Alamat Pemohon Desain Industri:**

Siam Inter Lock Tek Co., Ltd.
Samut Sakhon Industrial Zone 1/8, 1/10, 1/138, Moo 2,
Rama 2 road, Tha Sai sub-district, Mueang Samut Sakhon
district, Samut Sakhon 74000, Thailand (TH)

Mr. Suvichai Janethana-arthakij
10, Soi Suksawat 30 Allay, 4 Junction, Bang Pakok sub-
district, Ratchaburana district, Bangkok 10140, Thailand (TH)

(72) **Nama Pendesain :**

Mr. Suvichai Janethana-arthakij,TH

(74) **Nama dan Alamat Konsultan Desain Industri :**

Ratu Santi Ermawati, ST.
Graha Pos Indonesia, 5th Floor Block A Unit 5A-01, Jalan
Banda No. 30, Bandung 40115, Indonesia

(54) **Judul Desain Industri :** KUNCI PINTU DIGITAL

(57) **Klaim :**
Bentuk, Konfigurasi

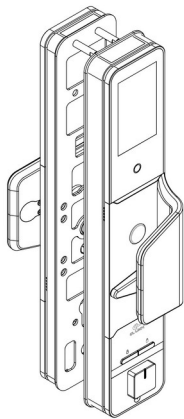

Tampak Perspektif



Tampak Atas

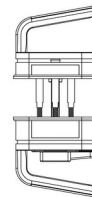

Tampak Bawah

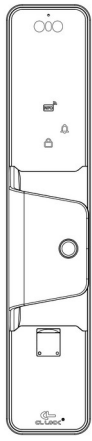

Tampak Depan



Tampak Belakang

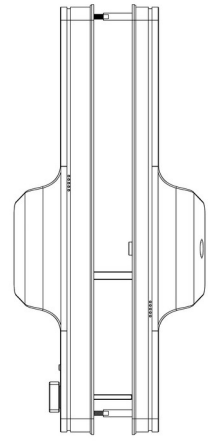

Tampak Samping

(19) ID

(51) Klasifikasi Locarno : 12-16

(21) No. Permohonan DI : A00202500836

(22) Tanggal Penerimaan Permohonan DI :
14 Februari 2025

(30) Data Prioritas :
(31) Nomor (32) Tanggal (33) Negara
202430522638.6 16 Agustus 2024 China (CN)

(43) Tanggal Pengumuman DI :
25 Februari 2025

(71) Nama dan Alamat Pemohon Desain Industri:
BYD COMPANY LIMITED
No. 3009, BYD Road, Pingshan, Shenzhen, Guangdong
518118, China (CN)

(72) Nama Pendesain :
Jihan FAN,CN Ziyang XU,CN Ke
WANG,CN Jitao ZHOU,CN Xiyu WANG,CN

(74) Nama dan Alamat Konsultan Desain Industri :
Irene Kurniati Djalim
Jalan Raya Penggilingan No 99

(54) Judul Desain Industri : BUMPER

(57) Klaim :
Bentuk,Konfigurasi

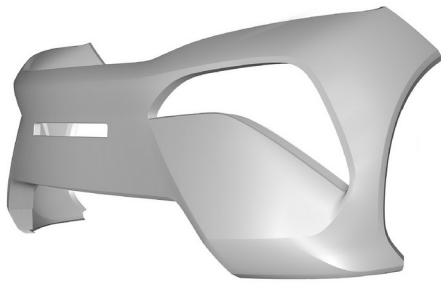

Tampak Perspektif



Tampak Atas



Tampak Bawah



Tampak Depan

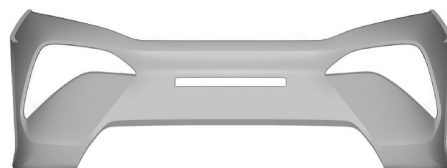

Tampak Belakang



Tampak Samping

(19) ID

(51) Klasifikasi Locarno : 12-08

(21) No. Permohonan DI : A00202500837

(22) Tanggal Penerimaan Permohonan DI :
14 Februari 2025

(30) Data Prioritas :

(31) Nomor (32) Tanggal (33) Negara
202430522431.9 16 Agustus 2024 China (CN)

(43) Tanggal Pengumuman DI :
25 Februari 2025

(71) Nama dan Alamat Pemohon Desain Industri:
BYD COMPANY LIMITED
No. 3009, BYD Road, Pingshan, Shenzhen, Guangdong
518118, China (CN)

(72) Nama Pendesain :

Yubo LIAN,CN Wolfgang EGGER,DE
Jihan FAN,CN Ziyang XU,CN Guorong
ZHANG,CN

(74) Nama dan Alamat Konsultan Desain Industri :

Irene Kurniati Djalim
Jalan Raya Penggilingan No 99

(54) Judul Desain Industri : MOBIL

(57) Klaim :
Konfigurasi,Bentuk

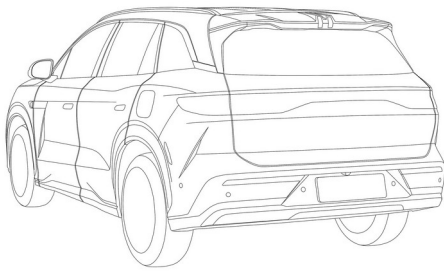

Tampak Perspektif



Tampak Atas

Tampak Bawah

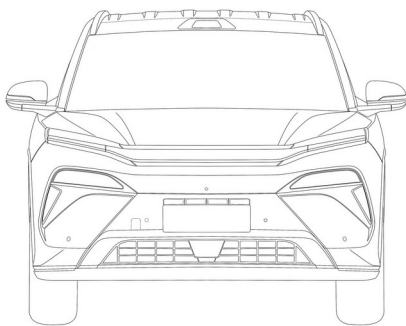

Tampak Depan

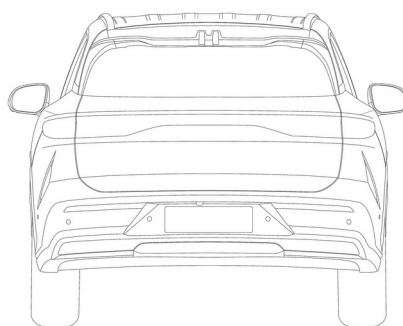

Tampak Belakang

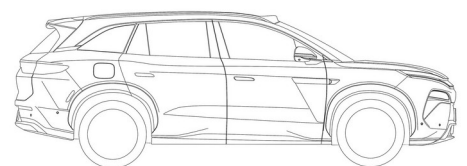

Tampak Samping

(19) ID

(51) Klasifikasi Locarno : 02-02

(21) No. Permohonan DI : A00202500843

(22) Tanggal Penerimaan Permohonan DI :
14 Februari 2025

(30) Data Prioritas :
(31) Nomor (32) Tanggal (33) Negara

(43) Tanggal Pengumuman DI :
25 Februari 2025

(71) Nama dan Alamat Pemohon Desain Industri:

PT Ritel Jaya Abadi
Epiwalk Epicentrum lantai 3 A306-307 Kawasan Rasuna
Said Epicentrum, Karet Kuningan, Setiabudi, DKI Jakarta
12940. Karet Kuningan, Setiabudi, Kota Adm. Jakarta
Selatan, DKI Jakarta 12940, Indonesia (ID)

(72) Nama Pendesain :
Darma Adhitia, ID

(74) Nama dan Alamat Konsultan Desain Industri :
Anggi Avianica Putri
Jalan Griya Pratama III Blok IV No. 14, Kelurahan
Pegangsaan Dua, Kecamatan Kelapa Gading, Kota Jakarta
Utara, Daerah Khusus Ibukota Jakarta, 14250.

(54) Judul Desain Industri :
Motif Jersey Unjuk Gigi Warna Merah

(57) Klaim :
Bentuk, Konfigurasi, Komposisi Garis, Komposisi Warna

Tampak Perspektif



Tampak Depan

Tampak Atas



Tampak Belakang

Tampak Bawah

Tampak Samping

(19) ID

(51) Klasifikasi Locarno : 06-04

(21) No. Permohonan DI : A00202500845

(22) Tanggal Penerimaan Permohonan DI :
14 Februari 2025

(30) Data Prioritas :
(31) Nomor (32) Tanggal (33) Negara

(43) Tanggal Pengumuman DI :
25 Februari 2025

(71) Nama dan Alamat Pemohon Desain Industri:
PT. GERBANG MAKMUR PLASTIK
JL. RAYA SALEMBARAN JAYA NO. 288 Salembaran
Jaya, Kosambi, Kab. Tangerang, Banten 15214, Indonesia
(ID)

(72) Nama Pendesain :
ARIEYANTO HARTONO, ID

(74) Nama dan Alamat Konsultan Desain Industri :

(54) Judul Desain Industri : RAK SANDAL PETRA

(57) Klaim :
Bentuk, Konfigurasi, Komposisi Garis



Tampak Perspektif

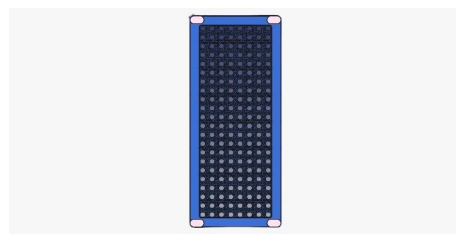

Tampak Atas



Tampak Bawah



Tampak Depan



Tampak Belakang



Tampak Samping

(19) ID

(51) Klasifikasi Locarno : 26-06

(21) No. Permohonan DI : A00202500846

(22) Tanggal Penerimaan Permohonan DI :
14 Februari 2025

(30) Data Prioritas :
(31) Nomor (32) Tanggal (33) Negara

(43) Tanggal Pengumuman DI :
25 Februari 2025

(71) Nama dan Alamat Pemohon Desain Industri:
JEFFREY
Apartemen Pantai Mutiara Tower Aru 17/6 Pluit,
Penjaringan, Kota Adm. Jakarta Utara, DKI Jakarta 14450,
Indonesia (ID)

(72) Nama Pendesain :
JEFFREY,ID

(74) Nama dan Alamat Konsultan Desain Industri :
Lanny Setiawan
Pacific Patent Multiglobal DIPO Business Center Lt. 11,
Jalan Jend. Gatot Subroto Kav. 51-52, Jakarta Pusat- 10260
Indonesia

(54) Judul Desain Industri : LAMPU UTAMA KENDARAAN

(57) Klaim :
Bentuk,Konfigurasi

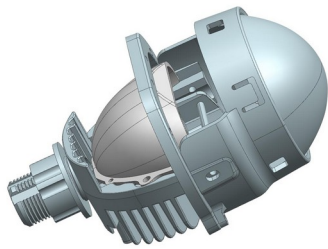

Tampak Perspektif

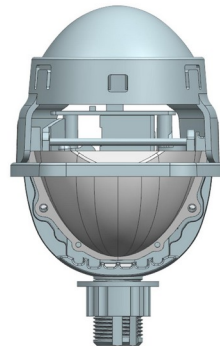

Tampak Atas

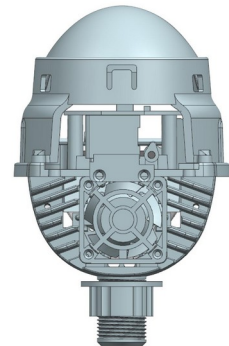

Tampak Bawah

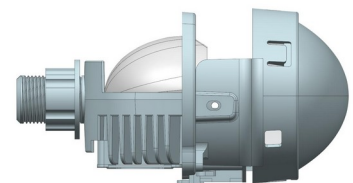
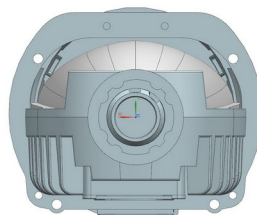
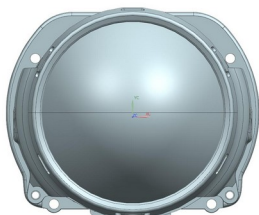

Tampak Depan

Tampak Belakang

Tampak Samping

(19) ID

(51) Klasifikasi Locarno : 12-11

(21) No. Permohonan DI : A00202500848

(22) Tanggal Penerimaan Permohonan DI :
16 Februari 2025

(30) Data Prioritas :
(31) Nomor (32) Tanggal (33) Negara

(43) Tanggal Pengumuman DI :
25 Februari 2025

(71) Nama dan Alamat Pemohon Desain Industri:
PT Infi Commerce Indonesia
Lt. 11, One Pacific Place, Jl. Jendral Sudirman Kav. 52
Senayan, Kebayoran Baru, Kota Adm. Jakarta Selatan, DKI
Jakarta 12190, Indonesia (ID)

(72) Nama Pendesain :
Aries Ananta Tjandra, ID

(74) Nama dan Alamat Konsultan Desain Industri :

(54) Judul Desain Industri :
Kendaraan Listrik Roda Dua

(57) Klaim :
Bentuk, Konfigurasi, Komposisi Warna



Tampak Perspektif

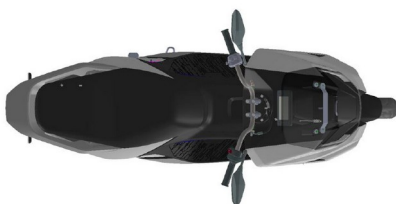

Tampak Atas

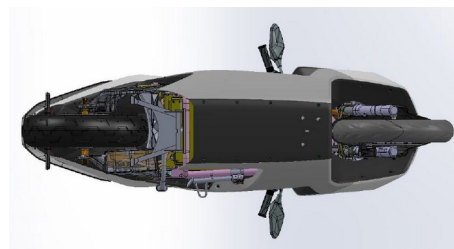

Tampak Bawah



Tampak Depan



Tampak Belakang



Tampak Samping

(19) ID

(51) Klasifikasi Locarno : 24-02

(21) No. Permohonan DI : A00202500854

(22) Tanggal Penerimaan Permohonan DI :
17 Februari 2025

(30) Data Prioritas :
(31) Nomor (32) Tanggal (33) Negara

(43) Tanggal Pengumuman DI :
25 Februari 2025

(71) Nama dan Alamat Pemohon Desain Industri:
ANDRI SUWARNO
Dsn. Slaji RT 27 RW 09 Desa Randualas Kecamatan
Kare Kabupaten Madiun Randualas, Kare, Kab. Madiun, Jawa
Timur 63182, Indonesia (ID)

(72) Nama Pendesain :
ANDRI SUWARNO,ID

(74) Nama dan Alamat Konsultan Desain Industri :

(54) Judul Desain Industri : Satu set Rangkaian alat khitan

(57) Klaim :
Bentuk,Konfigurasi

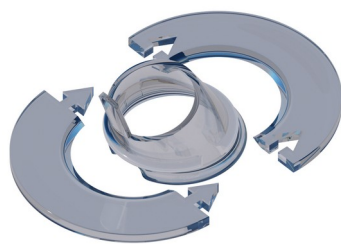

Tampak Perspektif



Tampak Atas

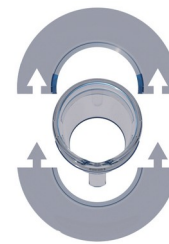

Tampak Bawah

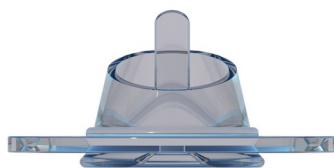

Tampak Depan

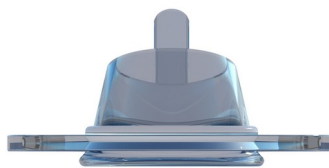

Tampak Belakang



Tampak Samping

(19) ID

(51) Klasifikasi Locarno : 02-03

(21) No. Permohonan DI : A00202500856

(22) Tanggal Penerimaan Permohonan DI :
17 Februari 2025

(30) Data Prioritas :
(31) Nomor (32) Tanggal (33) Negara

(43) Tanggal Pengumuman DI :
25 Februari 2025

(71) Nama dan Alamat Pemohon Desain Industri:
HENRY TEDJAKUSUMA
JL. WULUH BLOK II/3 RT/RW.009/006 Kota Bambu
Utara, Pal Merah, Kota Adm. Jakarta Barat, DKI Jakarta
11420, Indonesia (ID)

(72) Nama Pendesain :
HENRY TEDJAKUSUMA, ID

(74) Nama dan Alamat Konsultan Desain Industri :

(54) Judul Desain Industri : RATCHET (DUDUKAN KACA HELM)

(57) Klaim :
Bentuk, Konfigurasi

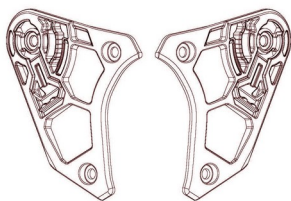

Tampak Perspektif

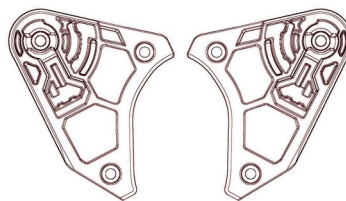

Tampak Atas

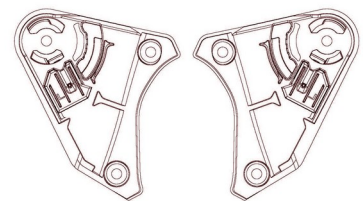

Tampak Bawah

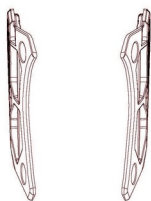

Tampak Depan

Tampak Belakang

Tampak Samping

(19) ID

(51) Klasifikasi Locarno : 02-03

(21) No. Permohonan DI : A00202500857

(22) Tanggal Penerimaan Permohonan DI :
17 Februari 2025

(30) Data Prioritas :
(31) Nomor (32) Tanggal (33) Negara

(43) Tanggal Pengumuman DI :
25 Februari 2025

(71) Nama dan Alamat Pemohon Desain Industri:
HENRY TEDJAKUSUMA
JL.WULUH BLOK II/3 RT/RW.009/006 Kota Bambu
Utara, Pal Merah, Kota Adm. Jakarta Barat, DKI Jakarta
11420, Indonesia (ID)

(72) Nama Pendesain :
HENRY TEDJAKUSUMA,ID

(74) Nama dan Alamat Konsultan Desain Industri :

(54) Judul Desain Industri : VENTILASI ATAS (TOP VENT) HELM

(57) Klaim :
Bentuk,Konfigurasi

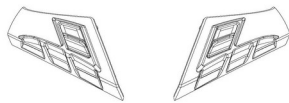

Tampak Perspektif



Tampak Atas

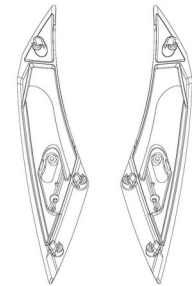

Tampak Bawah

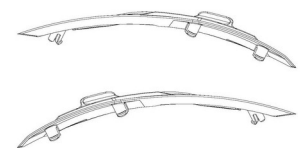

Tampak Depan

Tampak Belakang

Tampak Samping

(19) ID

(51) Klasifikasi Locarno : 14-04

(21) No. Permohonan DI : A00202500863

(22) Tanggal Penerimaan Permohonan DI :
17 Februari 2025

(30) Data Prioritas :
(31) Nomor (32) Tanggal (33) Negara

(43) Tanggal Pengumuman DI :
25 Februari 2025

(71) Nama dan Alamat Pemohon Desain Industri:
Universitas Gunadarma
Indonesia Pondok Cina, Beji, Kota Depok, Jawa Barat
16424, Indonesia (ID)

(72) Nama Pendesain :
Prof. Dr. Lintang Yuniar Banowosari, S.Kom., MSc.,ID
Nadia Hassanah Putri, S.Kom.,ID Syalis Ibnih Melati
Istini, ST., MMSI.,ID Nurul Adhayanti, S.Kom.
MMSI.,ID

(74) Nama dan Alamat Konsultan Desain Industri :

(54) Judul Desain Industri : Tampilan Antarmuka Pada Layar Komputer

(57) Klaim :
Komposisi Garis, Komposisi Warna

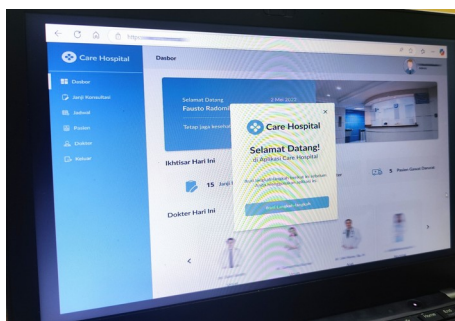

Tampak Perspektif

Tampak Atas

Tampak Bawah

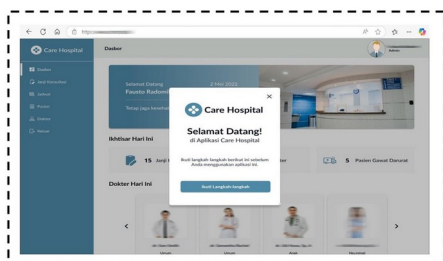

Tampak Depan

Tampak Belakang

Tampak Samping

(19) ID

(51) Klasifikasi Locarno : 23-99

(21) No. Permohonan DI : A00202500864

(22) Tanggal Penerimaan Permohonan DI :
17 Februari 2025

(30) Data Prioritas :
(31) Nomor (32) Tanggal (33) Negara

(43) Tanggal Pengumuman DI :
25 Februari 2025

(71) Nama dan Alamat Pemohon Desain Industri:
Universitas Gunadarma
Indonesia Pondok Cina, Beji, Kota Depok, Jawa Barat
16424, Indonesia (ID)

(72) Nama Pendesain :
Dr. Ir. RR. Sri Poernomo Sari, ST., MT., IPM., ASEAN
Eng.,ID Fadli Tiyan Nugraha,ID Suspendi,ID

(74) Nama dan Alamat Konsultan Desain Industri :

(54) Judul Desain Industri :
Seperangkat Alat Pembakar Sampah (Incinerator)

(57) Klaim :
Bentuk,Konfigurasi,Komposisi Garis

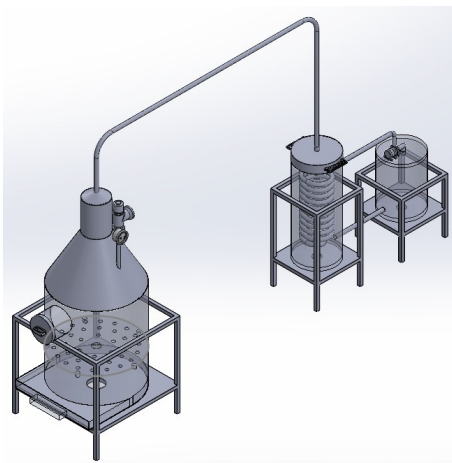

Tampak Perspektif

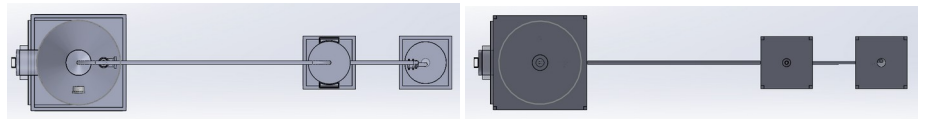

Tampak Atas

Tampak Bawah

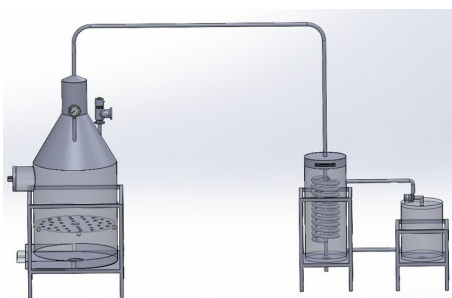

Tampak Depan

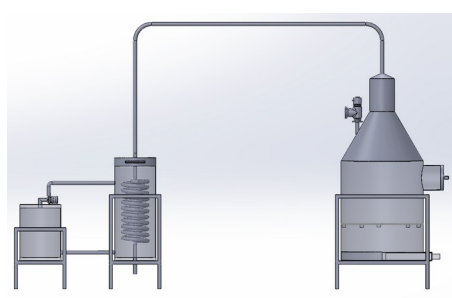

Tampak Belakang

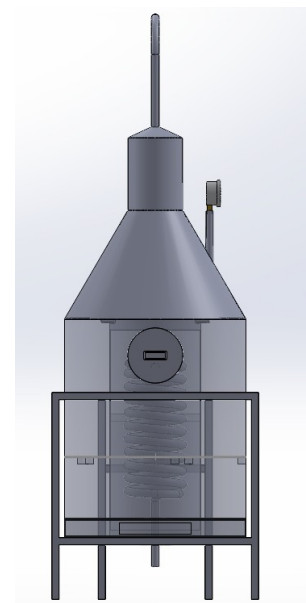

Tampak Samping

(19) ID

(51) Klasifikasi Locarno : 14-04

(21) No. Permohonan DI : A00202500865

(22) Tanggal Penerimaan Permohonan DI :
17 Februari 2025

(30) Data Prioritas :
(31) Nomor (32) Tanggal (33) Negara

(43) Tanggal Pengumuman DI :
25 Februari 2025

(71) Nama dan Alamat Pemohon Desain Industri:
Universitas Gunadarma
Indonesia Pondok Cina, Beji, Kota Depok, Jawa Barat
16424, Indonesia (ID)

(72) Nama Pendesain :
Risdiandri Iskandar, SKom, MM, ID Dini Triasanti,
ST., MMSI, ID Kresna Aldianto, ID Mauratiza
Hanna Putri, ID Graciella Eirene Henrietta, ID

(74) Nama dan Alamat Konsultan Desain Industri :

(54) Judul Desain Industri : Tampilan Antarmuka pada Layar Ponsel

(57) Klaim :
Komposisi Warna, Komposisi Garis



Tampak Perspektif

Tampak Atas

Tampak Bawah



Tampak Depan

Tampak Belakang

Tampak Samping

(19) ID

(51) Klasifikasi Locarno : 08-05

(21) No. Permohonan DI : A00202500866

(22) Tanggal Penerimaan Permohonan DI :
17 Februari 2025

(30) Data Prioritas :
(31) Nomor (32) Tanggal (33) Negara

(43) Tanggal Pengumuman DI :
25 Februari 2025

(71) Nama dan Alamat Pemohon Desain Industri:
Universitas Gunadarma
Indonesia Pondok Cina, Beji, Kota Depok, Jawa Barat
16424, Indonesia (ID)

(72) Nama Pendesain :
Joseph Walker, ID Dr. Ir. RR. Sri Poernomo Sari,
ST., MT., IPM., ASEAN Eng, ID

(74) Nama dan Alamat Konsultan Desain Industri :

(54) Judul Desain Industri :
Alat Pembersih Jalan Otomatis

(57) Klaim :
Bentuk, Konfigurasi, Komposisi Garis, Komposisi Warna

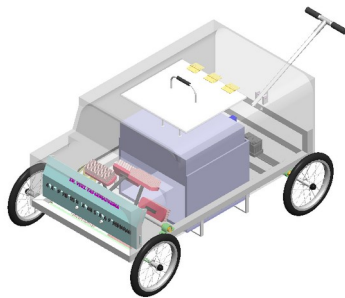

Tampak Perspektif

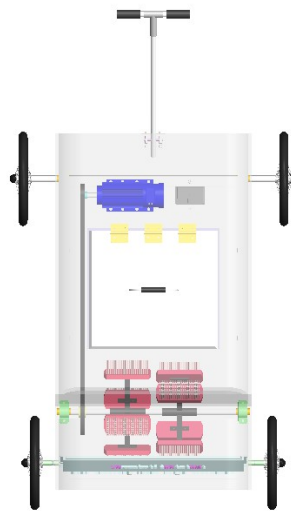

Tampak Atas

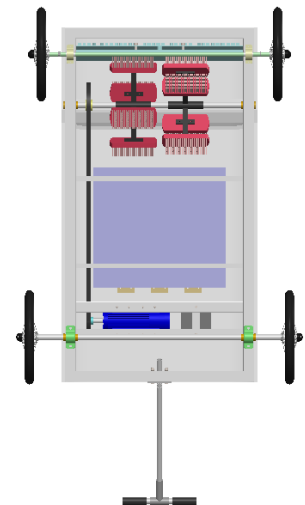

Tampak Bawah



Tampak Depan

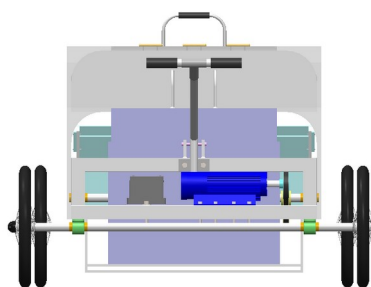

Tampak Belakang

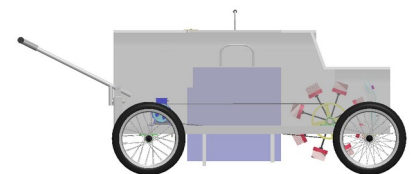

Tampak Samping

(19) ID

(51) Klasifikasi Locarno : 14-04

(21) No. Permohonan DI : A00202500867

(22) Tanggal Penerimaan Permohonan DI :
17 Februari 2025

(30) Data Prioritas :
(31) Nomor (32) Tanggal (33) Negara

(43) Tanggal Pengumuman DI :
25 Februari 2025

(71) Nama dan Alamat Pemohon Desain Industri:
Universitas Gunadarma
Jl Margonda Raya No. 100 Pondok Cina Pondok Cina,
Beji, Kota Depok, Jawa Barat 16424, Indonesia (ID)

(72) Nama Pendesain :
Prof. Dr. Lintang Yuniar Banowosari, S.Kom., M.Sc. ,ID
Septiyani Nadia Astuti, S.Kom. ,ID Dr. Ike Putri
Kusumawijaya, S.T., M.M.S.I. ,ID Hurnaningsih,
S.Kom., M.M. ,ID

(74) Nama dan Alamat Konsultan Desain Industri :

(54) Judul Desain Industri : Tampilan Antarmuka pada Layar Ponsel

(57) Klaim :
Komposisi Garis, Komposisi Warna

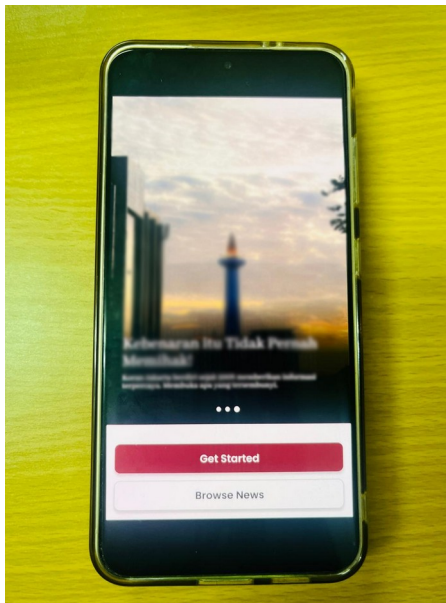

Tampak Perspektif

Tampak Atas

Tampak Bawah

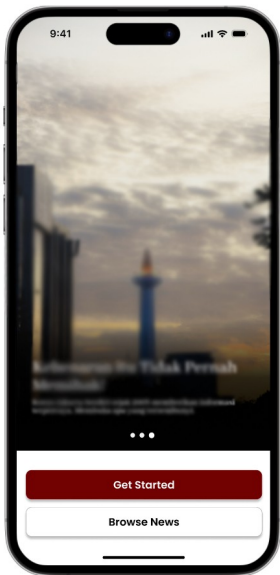

Tampak Depan

Tampak Belakang

Tampak Samping

(19) ID

(51) Klasifikasi Locarno : 12-02

(21) No. Permohonan DI : A00202500868

(22) Tanggal Penerimaan Permohonan DI :
17 Februari 2025

(30) Data Prioritas :
(31) Nomor (32) Tanggal (33) Negara

(43) Tanggal Pengumuman DI :
25 Februari 2025

(71) Nama dan Alamat Pemohon Desain Industri:
BUDIHARJO WIDJAJA
Taman Kebon Jeruk W.III / 12, RT.012 RW.003 Joglo,
Kembangan, Kota Adm. Jakarta Barat, DKI Jakarta 11640,
Indonesia (ID)

(72) Nama Pendesain :
BUDIHARJO WIDJAJA, ID

(74) Nama dan Alamat Konsultan Desain Industri :

(54) Judul Desain Industri : KERETA DORONG BAYI (STROLLER)

(57) Klaim :
Bentuk, Konfigurasi, Komposisi Garis



Tampak Perspektif



Tampak Atas



Tampak Bawah



A



B



A

B

Tampak Depan

Tampak Belakang

Tampak Samping

(19) ID

(51) Klasifikasi Locarno : 12-12

(21) No. Permohonan DI : A00202500869

(22) Tanggal Penerimaan Permohonan DI :
17 Februari 2025

(30) Data Prioritas :
(31) Nomor (32) Tanggal (33) Negara

(43) Tanggal Pengumuman DI :
25 Februari 2025

(71) Nama dan Alamat Pemohon Desain Industri:
BUDIHARJO WIDJAJA
Taman Kebon Jeruk W.III / 12, RT.012 RW.003 Joglo,
Kembangan, Kota Adm. Jakarta Barat, DKI Jakarta 11640,
Indonesia (ID)

(72) Nama Pendesain :
BUDIHARJO WIDJAJA, ID

(74) Nama dan Alamat Konsultan Desain Industri :

(54) Judul Desain Industri : KERETA DORONG BAYI (STROLLER)

(57) Klaim :
Bentuk, Konfigurasi, Komposisi Garis



Tampak Perspektif



Tampak Atas



Tampak Bawah



Tampak Depan



Tampak Belakang



Tampak Samping

(19) ID

(51) Klasifikasi Locarno : 12-16

(21) No. Permohonan DI : A00202500874

(22) Tanggal Penerimaan Permohonan DI :
17 Februari 2025

(30) Data Prioritas :
(31) Nomor (32) Tanggal (33) Negara

(43) Tanggal Pengumuman DI :
25 Februari 2025

(71) Nama dan Alamat Pemohon Desain Industri:
AKADEMI INOVASI INDONESIA
Jalan Hasanuddin Gg Mangga Mangunsari, Sidomukti,
Kota Salatiga, Jawa Tengah 50742, Indonesia (ID)

PT BAKTI MAJU INOVASI
Noborejo, RW.002 Noborejo, Argomulyo, Kota Salatiga,
Jawa Tengah 50736, Indonesia (ID)

(72) Nama Pendesain :
LUTHFY IQBAL MUSTHOFA, ID NUR WAHID
PANJI ANGGORO, ID

(74) Nama dan Alamat Konsultan Desain Industri :

(54) Judul Desain Industri : DUDUKAN CDI

(57) Klaim :
Bentuk, Konfigurasi

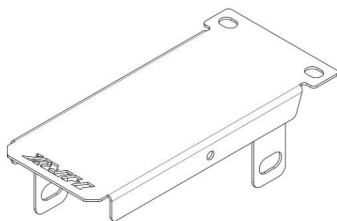

Tampak Perspektif



Tampak Atas



Tampak Bawah

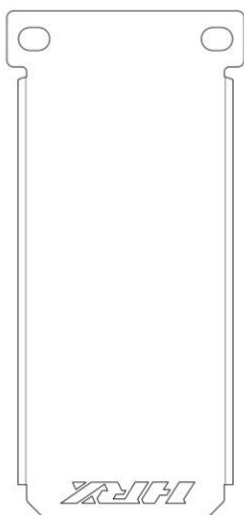

Tampak Depan

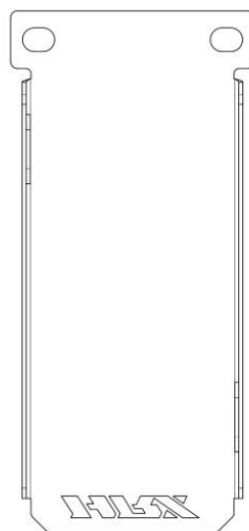

Tampak Belakang

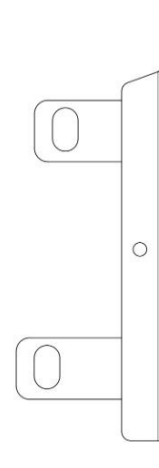

Tampak Samping

(19) ID

(51) Klasifikasi Locarno : 12-16

(21) No. Permohonan DI : A00202500873

(22) Tanggal Penerimaan Permohonan DI :
17 Februari 2025

(30) Data Prioritas :
(31) Nomor (32) Tanggal (33) Negara

(43) Tanggal Pengumuman DI :
25 Februari 2025

(71) Nama dan Alamat Pemohon Desain Industri:
AKADEMI INOVASI INDONESIA
Jalan Hasanuddin Gg Mangga Mangunsari, Sidomukti,
Kota Salatiga, Jawa Tengah 50742, Indonesia (ID)

PT BAKTI MAJU INOVASI
Noborejo, RW.002 Noborejo, Argomulyo, Kota Salatiga,
Jawa Tengah 50736, Indonesia (ID)

(72) Nama Pendesain :
LUTHFY IQBAL MUSTHOFA, ID FERIAN RIZKI
ARBIANTO, ID

(74) Nama dan Alamat Konsultan Desain Industri :

(54) Judul Desain Industri : COVER RANTAI SWING ARM KAZE

(57) Klaim :
Bentuk, Konfigurasi

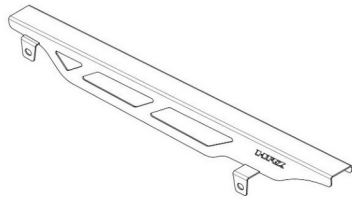

Tampak Perspektif



Tampak Atas



Tampak Bawah

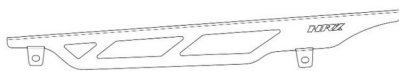

Tampak Depan

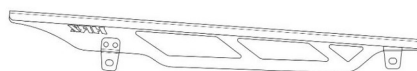

Tampak Belakang



Tampak Samping

(19) ID

(51) Klasifikasi Locarno : 12-06

(21) No. Permohonan DI : A00202500875

(22) Tanggal Penerimaan Permohonan DI :
17 Februari 2025

(30) Data Prioritas :
(31) Nomor (32) Tanggal (33) Negara

(43) Tanggal Pengumuman DI :
25 Februari 2025

(71) Nama dan Alamat Pemohon Desain Industri:
LPPM Universitas Pembangunan Nasional Veteran Jawa Timur
Jl. Raya Rungkut Madya Gunung Anyar, Gunung Anyar, Kota Surabaya, Jawa Timur 60294, Indonesia (ID)

(72) Nama Pendesain :
Hendra Maulana, ID Galih Dwi Santiko, ID
Winna Dhestyan Putri, ID Gredy Christian Hendrawan Putra, ID
Rahmat Affandy, ID Bagas Alif Virgano, ID
Cahyo Alamsakh, ID Muhammad Fadel Akbar, ID

(74) Nama dan Alamat Konsultan Desain Industri :

(54) Judul Desain Industri : SEAGATE EV PROTOTYPE KAPAL PLATFORM SUPPLY VESSEL BERTENAGA LISTRIK

(57) Klaim :
Bentuk, Konfigurasi, Komposisi Garis



Tampak Perspektif

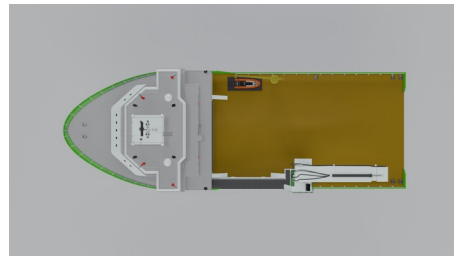

Tampak Atas

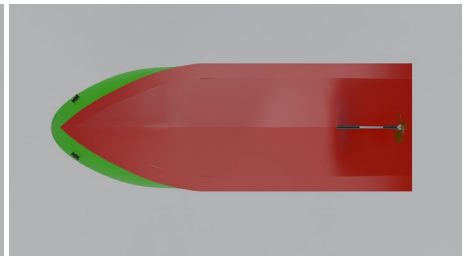

Tampak Bawah



Tampak Depan

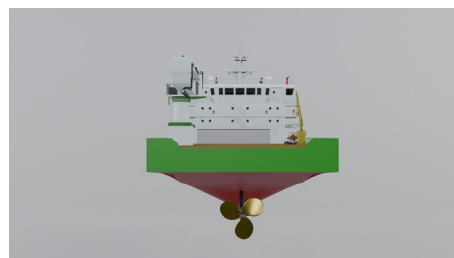

Tampak Belakang



Tampak Samping

(19) ID

(51) Klasifikasi Locarno : 25-02

(21) No. Permohonan DI : A00202500876

(22) Tanggal Penerimaan Permohonan DI :
17 Februari 2025

(30) Data Prioritas :
(31) Nomor (32) Tanggal (33) Negara

(43) Tanggal Pengumuman DI :
25 Februari 2025

(71) Nama dan Alamat Pemohon Desain Industri:

PT. Beton Indograha
Dusun Karang Asem, Desa Martopuro, Martopuro,
Purwosari, Kab. Pasuruan, Jawa Timur 67162, Indonesia (ID)

(72) Nama Pendesain :

Taufik Hidayat ,ID

(74) Nama dan Alamat Konsultan Desain Industri :

(54) Judul Desain Industri : GENTENG BETON DUCO VERTU

(57) Klaim :
Konfigurasi,Bentuk

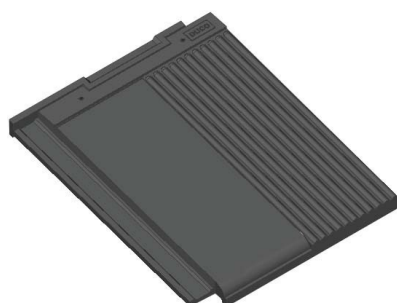

Tampak Perspektif



Tampak Atas



Tampak Bawah

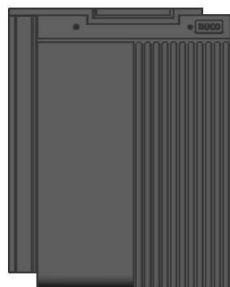

Tampak Depan

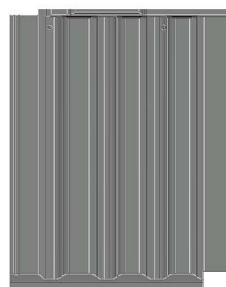

Tampak Belakang



Tampak Samping

(19) ID

(51) Klasifikasi Locarno : 25-02

(21) No. Permohonan DI : A00202500877

(22) Tanggal Penerimaan Permohonan DI :
17 Februari 2025

(30) Data Prioritas :
(31) Nomor (32) Tanggal (33) Negara

(43) Tanggal Pengumuman DI :
25 Februari 2025

(71) Nama dan Alamat Pemohon Desain Industri:
PT. Beton Indograha
Dusun Karang Asem Martopuro, Purwosari, Kab.
Pasuruan, Jawa Timur 67162, Indonesia (ID)

(72) Nama Pendesain :
Taufik Hidayat, ID

(74) Nama dan Alamat Konsultan Desain Industri :

(54) Judul Desain Industri : TATAKAN GENTENG FLAT VERTIKAL

(57) Klaim :
Bentuk, Konfigurasi

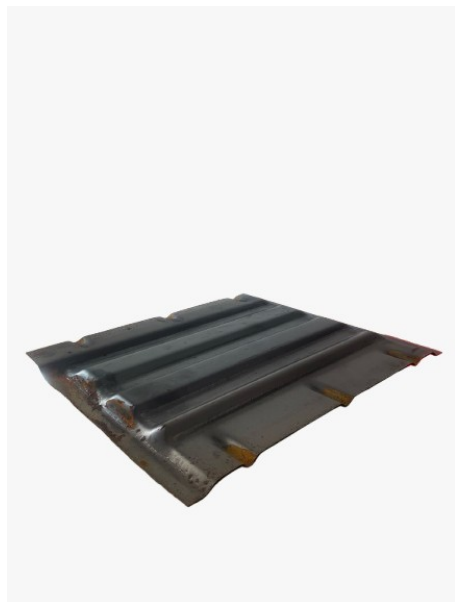

Tampak Perspektif



Tampak Atas



Tampak Bawah



Tampak Depan



Tampak Belakang



Tampak Samping

(19) ID

(51) Klasifikasi Locarno : 25-02

(21) No. Permohonan DI : A00202500878

(22) Tanggal Penerimaan Permohonan DI :
17 Februari 2025

(30) Data Prioritas :
(31) Nomor (32) Tanggal (33) Negara

(43) Tanggal Pengumuman DI :
25 Februari 2025

(71) Nama dan Alamat Pemohon Desain Industri:
PT. Beton Indograha
Dusun Karang Asem Martopuro, Purwosari, Kab.
Pasuruan, Jawa Timur 67162, Indonesia (ID)

(72) Nama Pendesain :
Taufik Hidayat, ID

(74) Nama dan Alamat Konsultan Desain Industri :

(54) Judul Desain Industri : WUWUNG BADAN POLOS

(57) Klaim :
Bentuk, Konfigurasi



Tampak Perspektif

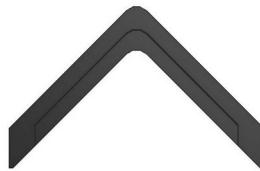

Tampak Atas



Tampak Bawah



Tampak Depan

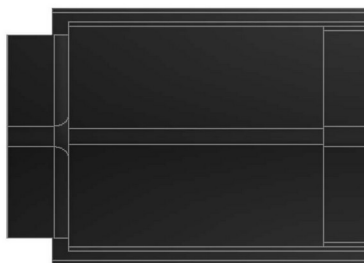

Tampak Belakang



Tampak Samping

(19) ID

(51) Klasifikasi Locarno : 25-99

(21) No. Permohonan DI : A00202500879

(22) Tanggal Penerimaan Permohonan DI :
17 Februari 2025

(30) Data Prioritas :
(31) Nomor (32) Tanggal (33) Negara

(43) Tanggal Pengumuman DI :
25 Februari 2025

(71) Nama dan Alamat Pemohon Desain Industri:
PT. Beton Indograha
Dusun Karang Asem Martopuro, Purwosari, Kab.
Pasuruan, Jawa Timur 67162, Indonesia (ID)

(72) Nama Pendesain :
Taufik Hidayat, ID

(74) Nama dan Alamat Konsultan Desain Industri :

(54) Judul Desain Industri : TATAKAN GENTENG FLAT LINES

(57) Klaim :
Bentuk, Konfigurasi

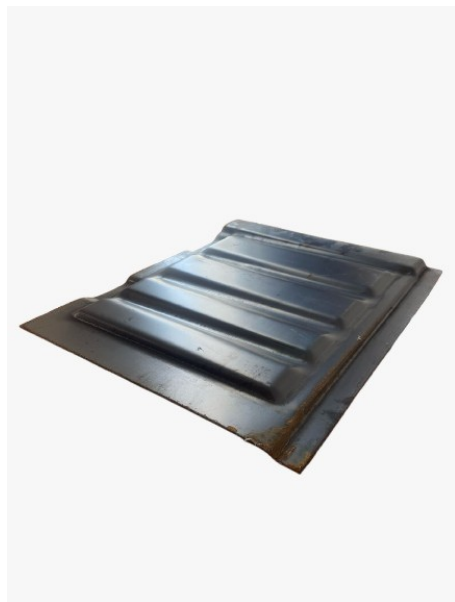

Tampak Perspektif



Tampak Atas



Tampak Bawah



Tampak Depan



Tampak Belakang



Tampak Samping

(19) ID

(51) Klasifikasi Locarno : 23-04

(21) No. Permohonan DI : A00202500883

(22) Tanggal Penerimaan Permohonan DI :
18 Februari 2025

(30) Data Prioritas :

(31) Nomor (32) Tanggal (33) Negara
3-2024-02668 31 Oktober 2024 Viet Nam (VN)

(43) Tanggal Pengumuman DI :
25 Februari 2025

(71) Nama dan Alamat Pemohon Desain Industri:
DAIKIN INDUSTRIES, LTD.
Osaka Umeda Twin Towers South, 1-13-1, Umeda, Kita-ku, Japan (JP)

(72) Nama Pendesain :
Hiroyasu KOSUGE,JP

(74) Nama dan Alamat Konsultan Desain Industri :
Irene Kurniati Djalim
Jalan Raya Penggilingan No 99

(54) Judul Desain Industri :
PENDINGIN RUANGAN

(57) Klaim :
Bentuk, Konfigurasi

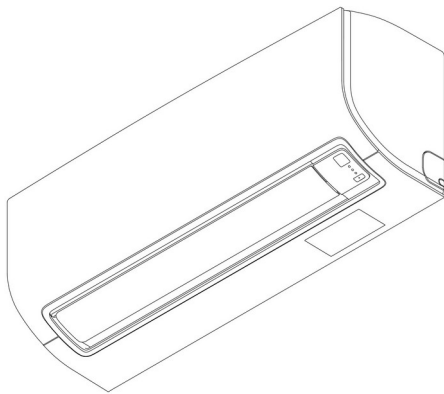

Tampak Perspektif

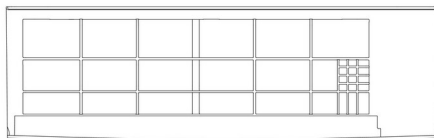

Tampak Atas

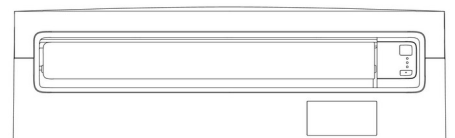

Tampak Bawah

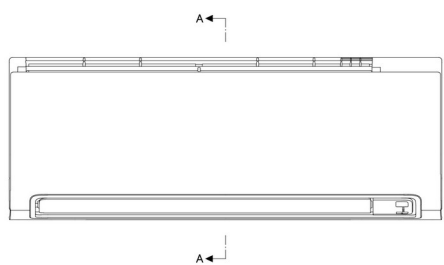

Tampak Depan



Tampak Belakang

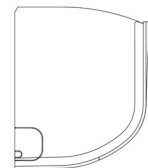

Tampak Samping

(19) ID

(51) Klasifikasi Locarno : 15-03

(21) No. Permohonan DI : A00202500886

(22) Tanggal Penerimaan Permohonan DI :
18 Februari 2025

(30) Data Prioritas :
(31) Nomor (32) Tanggal (33) Negara

(43) Tanggal Pengumuman DI :
25 Februari 2025

(71) Nama dan Alamat Pemohon Desain Industri:
Universitas Gunadarma
Indonesia Pondok Cina, Beji, Kota Depok, Jawa Barat
16424, Indonesia (ID)

(72) Nama Pendesain :
Alsen Medikano, S.T., M.M.,ID Dr. Rakhma
Oktavina, S.P., M.T.,ID Teresa Andrea Angelica,ID
Danang Bayu Bimantoro,ID Maulana Bagas Wijaya,ID
Prafangasta Nirmala Walinghiyun,ID

(74) Nama dan Alamat Konsultan Desain Industri :

(54) Judul Desain Industri : ALAT PRAKTIS PENGOLAHAN SAMPAH ORGANIK RUMAH TANGGA

(57) Klaim :
Bentuk,Konfigurasi

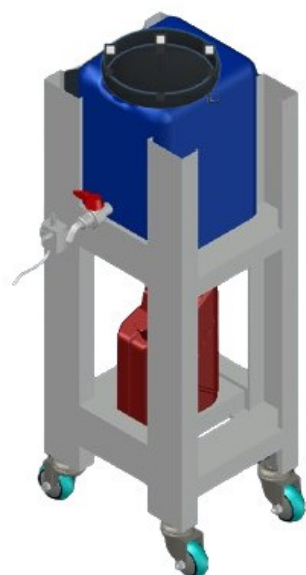

Tampak Perspektif



Tampak Atas

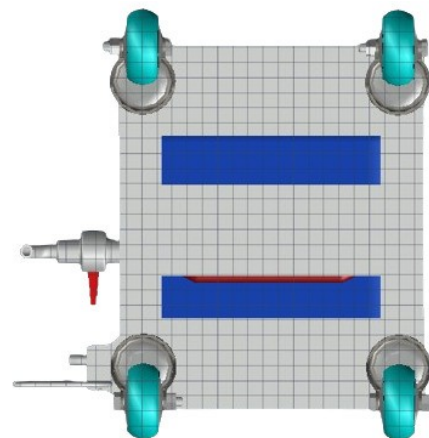

Tampak Bawah

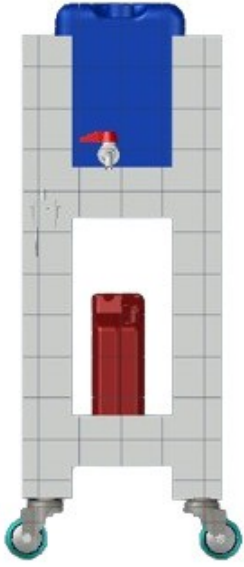

Tampak Depan

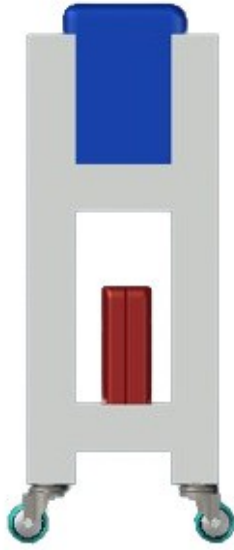

Tampak Belakang

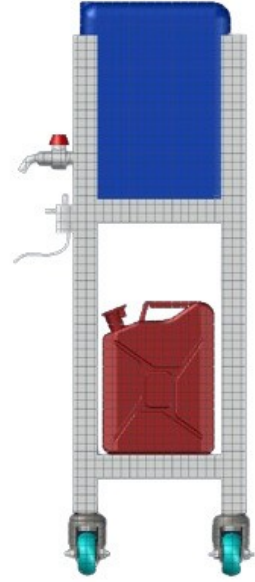

Tampak Samping

(19) ID

(51) Klasifikasi Locarno : 09-03

(21) No. Permohonan DI : A00202500887

(22) Tanggal Penerimaan Permohonan DI :
18 Februari 2025

(30) Data Prioritas :
(31) Nomor (32) Tanggal (33) Negara

(43) Tanggal Pengumuman DI :
25 Februari 2025

(71) Nama dan Alamat Pemohon Desain Industri:
Universitas Gunadarma
Jl Margonda Raya No. 100 Pondok Cina Pondok Cina,
Beji, Kota Depok, Jawa Barat 16424, Indonesia (ID)

(72) Nama Pendesain :
Dr. Rossi Septy Wahyuni, ST., MT.,ID Alfikar
Natabriyudha, ST.,ID Ravi Firmansyah, ST.,ID
Nico Prasetyo Kartiko Putro, ST.,ID Ferdy Tri
Anthonius,ID

(74) Nama dan Alamat Konsultan Desain Industri :

(54) Judul Desain Industri : Kemasan Selai Dengan Pengoles (PARTIAL)

(57) Klaim :
Konfigurasi



Tampak Perspektif



Tampak Atas

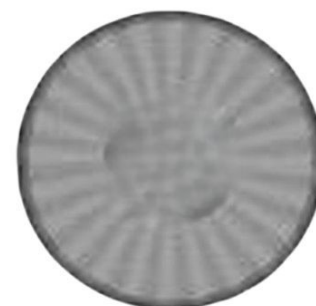

Tampak Bawah



Tampak Depan



Tampak Belakang



Tampak Samping

(19) ID

(51) Klasifikasi Locarno : 08-05

(21) No. Permohonan DI : A00202500888

(22) Tanggal Penerimaan Permohonan DI :
18 Februari 2025

(30) Data Prioritas :
(31) Nomor (32) Tanggal (33) Negara

(43) Tanggal Pengumuman DI :
25 Februari 2025

(71) Nama dan Alamat Pemohon Desain Industri:
Universitas Gunadarma
Indonesia Pondok Cina, Beji, Kota Depok, Jawa Barat
16424, Indonesia (ID)

(72) Nama Pendesain :
Alsen Medikano, S.T., M.M.,ID Ardhy Lazuardy,
S.T., M.Si.,ID Dr. Rossi Septy Wahyuni, S.T., M.T.,ID
Dr. Budi Utami Fahnun, S.Kom., M.M.,ID

(74) Nama dan Alamat Konsultan Desain Industri :

(54) Judul Desain Industri : SEPERANGKAT TUNGKU PEMBAKARAN

(57) Klaim :
Bentuk, Konfigurasi

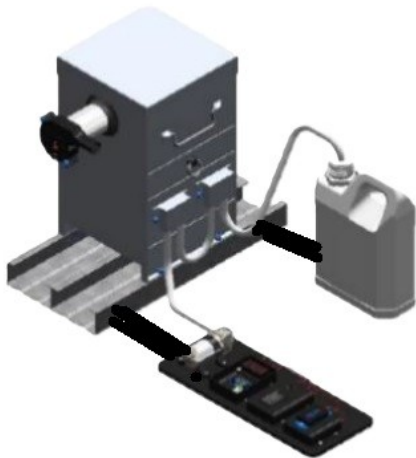

Tampak Perspektif

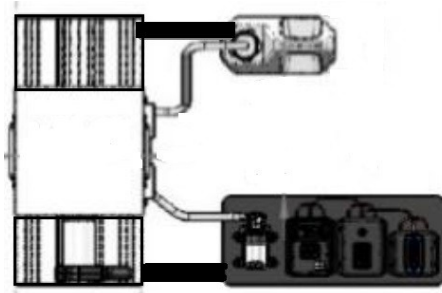

Tampak Atas

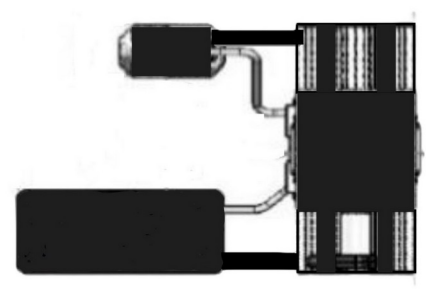

Tampak Bawah

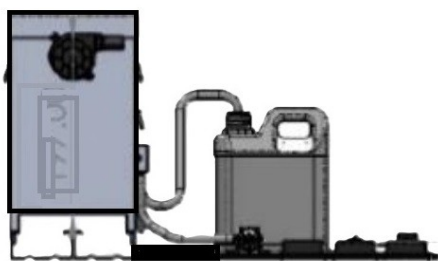

Tampak Depan

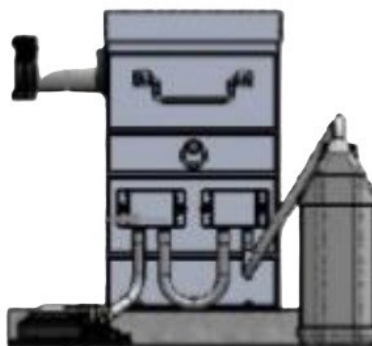

Tampak Belakang

Tampak Samping

(19) ID

(51) Klasifikasi Locarno : 08-05

(21) No. Permohonan DI : A00202500889

(22) Tanggal Penerimaan Permohonan DI :
18 Februari 2025

(30) Data Prioritas :
(31) Nomor (32) Tanggal (33) Negara

(43) Tanggal Pengumuman DI :
25 Februari 2025

(71) Nama dan Alamat Pemohon Desain Industri:
Universitas Gunadarma
Indonesia Pondok Cina, Beji, Kota Depok, Jawa Barat
16424, Indonesia (ID)

(72) Nama Pendesain :
Alsen Medikano, M.M.,ID Maulida Boru Butar
Butar, Ph.D,ID Yahya Zulkarnain, M.T.,ID
Mahesa Khalifa Gunawan, M.T.,ID Syarifuddin
Nasution, Dr.,ID Dyah Mieta Setyawati, Dr.,ID
Ainul Haq, M.M.S.I.,ID Stephanus Benedictus
Beraliwun, M.Si.,ID Emirul Bahar, Dr.,ID Anita,
M.T.,ID Heru Herdianto, M.T.,ID

(74) Nama dan Alamat Konsultan Desain Industri :

(54) Judul Desain Industri : SEPERANGKAT TUNGKU PELEBURAN PLASTIK

(57) Klaim :
Bentuk,Konfigurasi

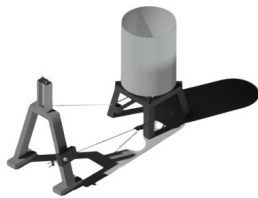

Tampak Perspektif



Tampak Atas

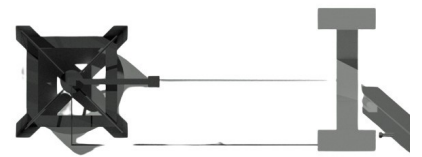

Tampak Bawah



Tampak Depan



Tampak Belakang



Tampak Samping

(19) ID

(51) Klasifikasi Locarno : 10-04

(21) No. Permohonan DI : A00202500896

(22) Tanggal Penerimaan Permohonan DI :
18 Februari 2025

(30) Data Prioritas :
(31) Nomor (32) Tanggal (33) Negara

(43) Tanggal Pengumuman DI :
25 Februari 2025

(71) Nama dan Alamat Pemohon Desain Industri:
Universitas Gunadarma
Indonesia Pondok Cina, Beji, Kota Depok, Jawa Barat
16424, Indonesia (ID)

(72) Nama Pendesain :
Dr. Fauziah, SKom., MT,ID Yuli Fitriyani, ST.,
MT,ID Mariza Wijayanti, ST., MT,ID Faisal
Firdaus,ID

(74) Nama dan Alamat Konsultan Desain Industri :

(54) Judul Desain Industri :
Alat Pengukur Sepatu

(57) Klaim :
Bentuk,Konfigurasi

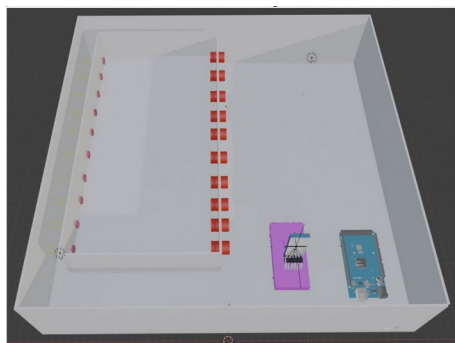

Tampak Perspektif

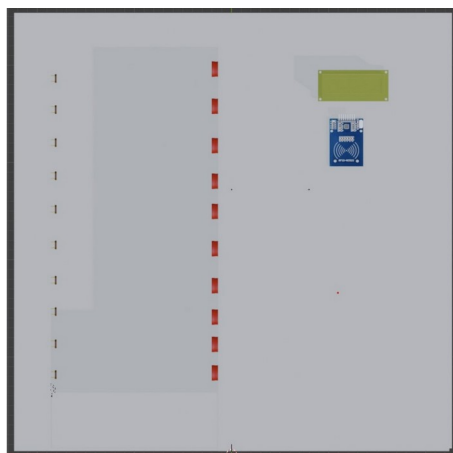

Tampak Atas

Tampak Bawah

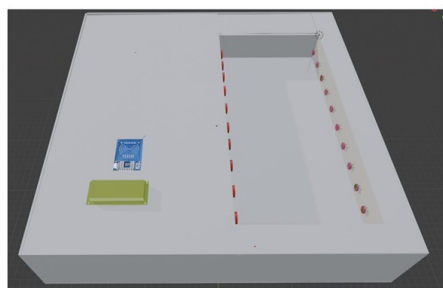

Tampak Depan

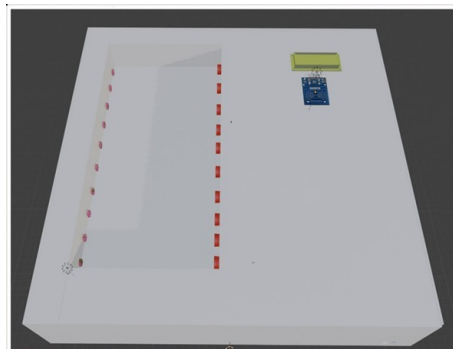

Tampak Belakang

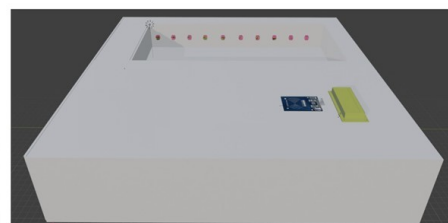

Tampak Samping

(19) ID

(51) Klasifikasi Locarno : 14-04

(21) No. Permohonan DI : A00202500897

(22) Tanggal Penerimaan Permohonan DI :
18 Februari 2025

(30) Data Prioritas :
(31) Nomor (32) Tanggal (33) Negara

(43) Tanggal Pengumuman DI :
25 Februari 2025

(71) Nama dan Alamat Pemohon Desain Industri:
Universitas Gunadarma
Jl Margonda Raya No. 100 Pondok Cina Pondok Cina,
Beji, Kota Depok, Jawa Barat 16424, Indonesia (ID)

(72) Nama Pendesain :
Fikri Fadlillah, ID Mara Nugraha, ID Roby
Darmadi, ID Rachmat Suryadithia, ID Hanggoro
Aji Al Kautsar, ID

(74) Nama dan Alamat Konsultan Desain Industri :

(54) Judul Desain Industri : Antarmuka Pelayanan Publik

(57) Klaim :
Komposisi Garis, Komposisi Warna

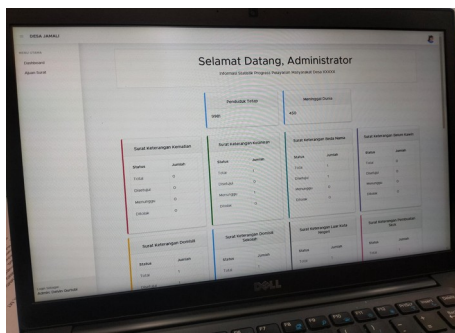

Tampak Perspektif

Tampak Atas

Tampak Bawah



Tampak Depan

Tampak Belakang

Tampak Samping

(19) ID

(51) Klasifikasi Locarno : 14-04

(21) No. Permohonan DI : A00202500898

(22) Tanggal Penerimaan Permohonan DI :
18 Februari 2025

(30) Data Prioritas :
(31) Nomor (32) Tanggal (33) Negara

(43) Tanggal Pengumuman DI :
25 Februari 2025

(71) Nama dan Alamat Pemohon Desain Industri:
Universitas Gunadarma
Jl. Margonda Raya No. 100 Pondok Cina, Beji, Kota
Depok, Jawa Barat 16424, Indonesia (ID)

(72) Nama Pendesain :
Dr. Fitriarningsih, S.Kom.,MMSI,ID Dr. Guntur Eka
Saputra, ST, MMSI,ID Dr. Tri Handhika, S.Si., M.Si.,
M.T., M.E.,ID Dr. Rifki Kosasih, S.Si., M.Si,ID
Rifat Brilian Putra Grismawan,ID Muhammad Harisqi
Pratama Hasbullah Saleh,ID Ayu Awaliyah
Hasanah,ID

(74) Nama dan Alamat Konsultan Desain Industri :

(54) Judul Desain Industri : Antarmuka Sistem Monitoring Pengamanan CCTV Pada Ponsel

(57) Klaim :
Komposisi Garis,Komposisi Warna

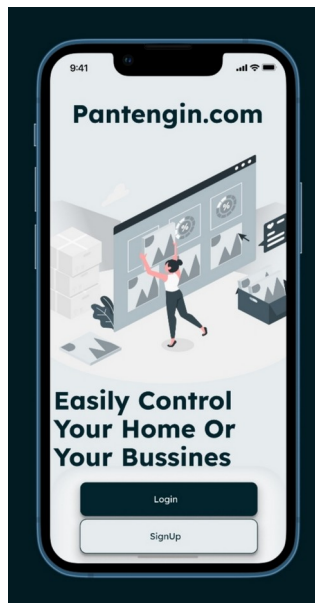

Tampak Perspektif

Tampak Atas

Tampak Bawah

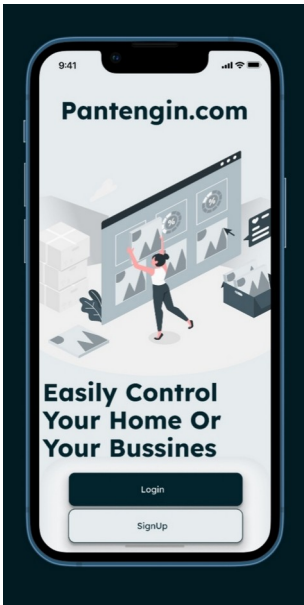

Tampak Depan

Tampak Belakang

Tampak Samping

(19) ID

(51) Klasifikasi Locarno : 14-04

(21) No. Permohonan DI : A00202500906

(22) Tanggal Penerimaan Permohonan DI :
18 Februari 2025

(30) Data Prioritas :
(31) Nomor (32) Tanggal (33) Negara

(43) Tanggal Pengumuman DI :
25 Februari 2025

(71) Nama dan Alamat Pemohon Desain Industri:
Universitas Gunadarma
Jl Margonda Raya No. 100 Pondok Cina Pondok Cina,
Beji, Kota Depok, Jawa Barat 16424, Indonesia (ID)

(72) Nama Pendesain :
Dr. Swelandiah Endah Pratiwi,SKom.,MT,ID Dr.
H. Mohammad Iqbal ,ID Prof. Drs. Rudi Irawan,
PG.Dip.Eng., M.Sc., Ph.D.,ID Delvia Nandarizka
Aninda,ID Edi Darmawan,ID Dimas
Prasetyo,ID Deny Rochman Arifatno,ID

(74) Nama dan Alamat Konsultan Desain Industri :

(54) Judul Desain Industri : Tampilan Antarmuka Pada Layar Ponsel

(57) Klaim :
Komposisi Garis,Komposisi Warna

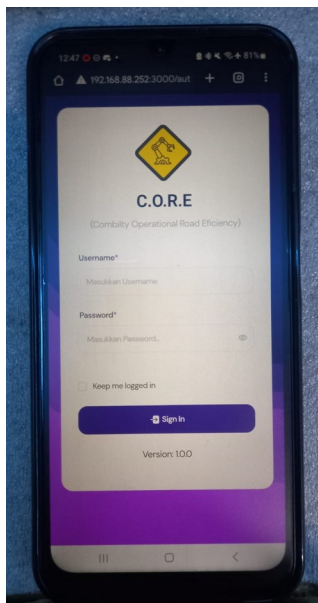

Tampak Perspektif

Tampak Atas

Tampak Bawah

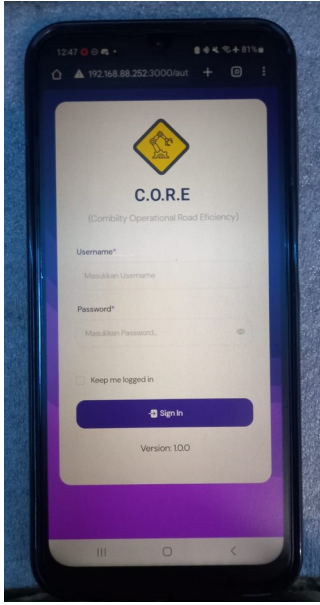

Tampak Depan

Tampak Belakang

Tampak Samping

(19) ID

(51) Klasifikasi Locarno : 15-03

(21) No. Permohonan DI : A00202500907

(22) Tanggal Penerimaan Permohonan DI :
18 Februari 2025

(30) Data Prioritas :
(31) Nomor (32) Tanggal (33) Negara

(43) Tanggal Pengumuman DI :
25 Februari 2025

(71) Nama dan Alamat Pemohon Desain Industri:
Universitas Gunadarma
Jl. Margonda Raya No. 100 Pondok Cina, Beji, Kota
Depok, Jawa Barat 16424, Indonesia (ID)

(72) Nama Pendesain :
Dr. Supriyono, ST., MT, ID Ravi Ahmad Salim,
MS., Ph.D., ID Ariyanto, ST., MT, ID Dr. Ir. Tri
Mulyanto, MT, ID Dr. Ir. Sulaksana Permana, MM.,
MT, ID Joerse Sudarma, ID Tasakka Abiyasa
Kembang Lawu, ID Muhammad Sofian Nurdin, ID

(74) Nama dan Alamat Konsultan Desain Industri :

(54) Judul Desain Industri : MESIN PEMIPIL DAN PENCACAH BONGGOL JAGUNG

(57) Klaim :
Bentuk, Konfigurasi

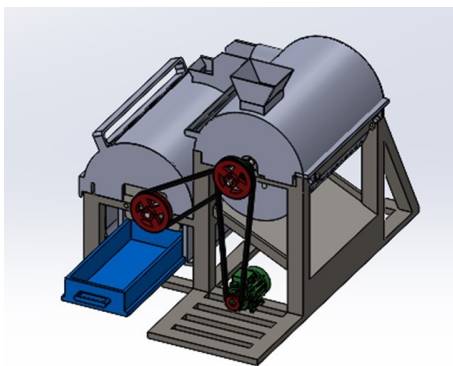

Tampak Perspektif

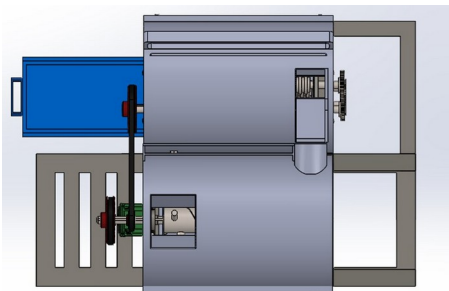

Tampak Atas

Tampak Bawah

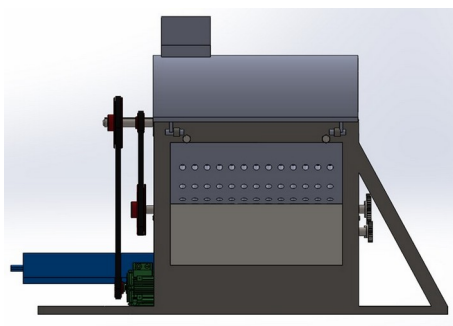

Tampak Depan

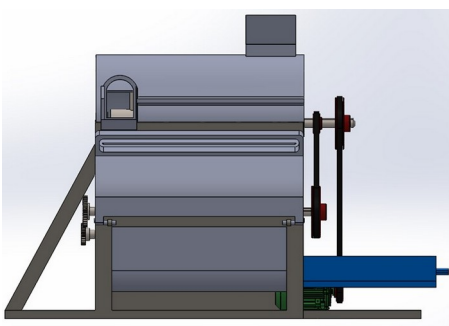

Tampak Belakang

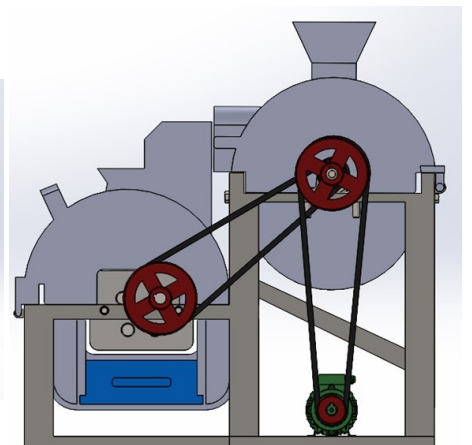

Tampak Samping

(19) ID

(51) Klasifikasi Locarno : 12-16

(21) No. Permohonan DI : A00202500908

(22) Tanggal Penerimaan Permohonan DI :
18 Februari 2025

(30) Data Prioritas :
(31) Nomor (32) Tanggal (33) Negara

(43) Tanggal Pengumuman DI :
25 Februari 2025

(71) Nama dan Alamat Pemohon Desain Industri:
AKADEMI INOVASI INDONESIA
Jalan Hasanuddin Gg Mangga Mangunsari, Sidomukti,
Kota Salatiga, Jawa Tengah 50742, Indonesia (ID)

PT BAKTI MAJU INOVASI
Noborejo, RW.002 Noborejo, Argomulyo, Kota Salatiga,
Jawa Tengah 50742, Indonesia (ID)

(72) Nama Pendesain :
NUR WAHID PANJI ANGGORO,ID ANGGI
VANDIKA,ID FERIAN RIZKI ARBIANTO,ID

(74) Nama dan Alamat Konsultan Desain Industri :

(54) Judul Desain Industri : BRACKET SEIN DEPAN RX KING

(57) Klaim :
Bentuk,Konfigurasi

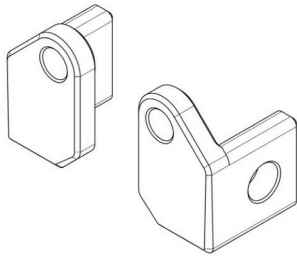

Tampak Perspektif

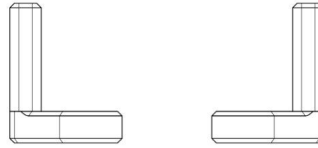

Tampak Atas

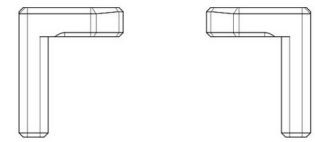

Tampak Bawah

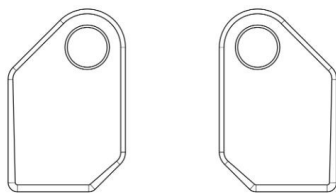

Tampak Depan

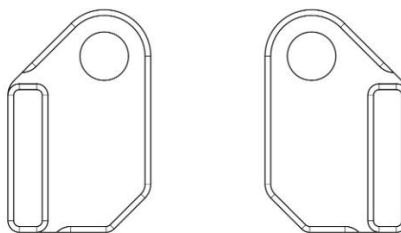

Tampak Belakang

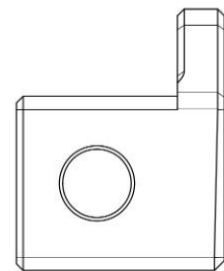

Tampak Samping

(19) ID

(51) Klasifikasi Locarno : 12-16

(21) No. Permohonan DI : A00202500909

(22) Tanggal Penerimaan Permohonan DI :
18 Februari 2025

(30) Data Prioritas :
(31) Nomor (32) Tanggal (33) Negara

(43) Tanggal Pengumuman DI :
25 Februari 2025

(71) Nama dan Alamat Pemohon Desain Industri:
AKADEMI INOVASI INDONESIA
Jalan Hasanuddin Gg Mangga Mangunsari, Sidomukti,
Kota Salatiga, Jawa Tengah 50742, Indonesia (ID)

PT BAKTI MAJU INOVASI
Noborejo, RW.002 Noborejo, Argomulyo, Kota Salatiga,
Jawa Tengah 50736, Indonesia (ID)

(72) Nama Pendesain :
NUR WAHID PANJI ANGGORO,ID ANGGI
VANDIKA,ID FERIAN RIZKI ARBIANTO,ID

(74) Nama dan Alamat Konsultan Desain Industri :

(54) Judul Desain Industri : CLAM SELANG YEIS

(57) Klaim :
Bentuk,Konfigurasi

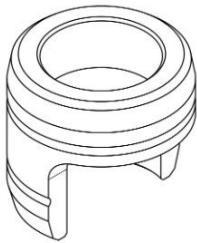

Tampak Perspektif

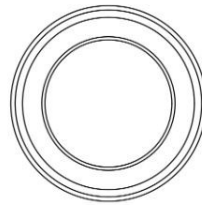

Tampak Atas

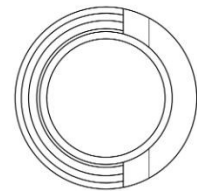

Tampak Bawah

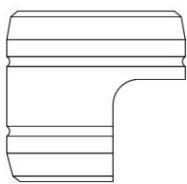

Tampak Depan

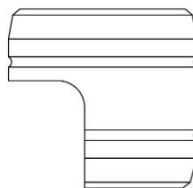

Tampak Belakang

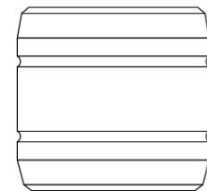

Tampak Samping

(19) ID

(51) Klasifikasi Locarno : 25-03

(21) No. Permohonan DI : A00202500916

(22) Tanggal Penerimaan Permohonan DI :
18 Februari 2025

(30) Data Prioritas :
(31) Nomor (32) Tanggal (33) Negara

(43) Tanggal Pengumuman DI :
25 Februari 2025

(71) Nama dan Alamat Pemohon Desain Industri:
Universitas Gunadarma
Indonesia Pondok Cina, Beji, Kota Depok, Jawa Barat
16424, Indonesia (ID)

(72) Nama Pendesain :
Dr. Armaini Akhirson, SE., MM.,ID Dr. Rehulina
Apriyanti, ST., MT.,ID Fitri Rismiyati, M.Si. Par,ID
Dr. Reza Chandra, S.Kom., M.M.S.I.,ID Rizki
Ferdiansyah,ID Muhammad Argha Satria,ID

(74) Nama dan Alamat Konsultan Desain Industri :

(54) Judul Desain Industri : Warung Pantai

(57) Klaim :
Bentuk,Konfigurasi



Tampak Perspektif

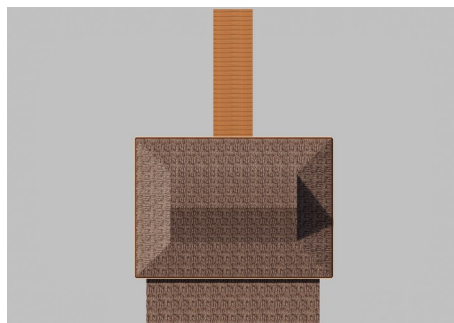

Tampak Atas

Tampak Bawah



Tampak Depan

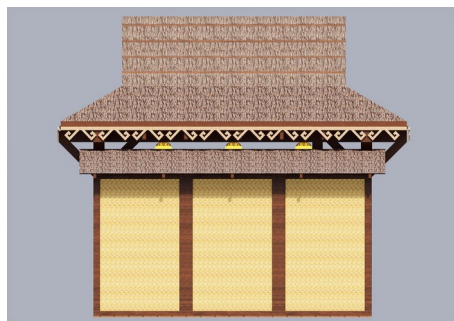

Tampak Belakang



Tampak Samping

(19) ID

(51) Klasifikasi Locarno : 21-01

(21) No. Permohonan DI : A00202500917

(22) Tanggal Penerimaan Permohonan DI :
18 Februari 2025

(30) Data Prioritas :

(31) Nomor (32) Tanggal (33) Negara
202430676819.4 25 Oktober 2024 China (CN)

(43) Tanggal Pengumuman DI :
25 Februari 2025

(71) Nama dan Alamat Pemohon Desain Industri:
Guangdong Auldey Animation and TOY Co., Ltd.
Room 405, No.1 Zhiwen Second Street (self edited A08),
Huangpu District, Guangzhou, Guangdong, 510700 , China
(CN)

Alpha Group Co., Ltd.
Aofei Animation Industry Park on the north side of
Fengxiang Road and the east side of Jinhong Road, Chenghai
District, Shantou, Guangdong, 515800 , China (CN)

(72) Nama Pendesain :
YE, Jian ,CN TSUI CHING MAN, HK
ZHENG, Tianhong, CN LIAO, Yilin, CN WU,
Liuqing, CN CHEN, Zefeng, CN

(74) Nama dan Alamat Konsultan Desain Industri :
Emirsyah Dinar
Gedung Graha Pratama Lantai 15 Jalan MT. Haryono
Kavling 15

(54) Judul Desain Industri : BLOK BANGUNAN MAINAN

(57) Klaim :
Bentuk, Konfigurasi

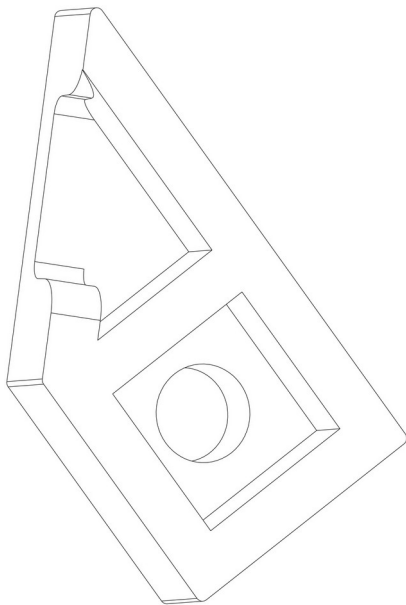

Tampak Perspektif

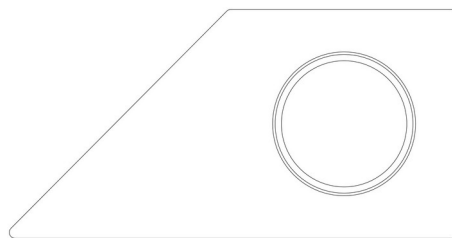

Tampak Atas

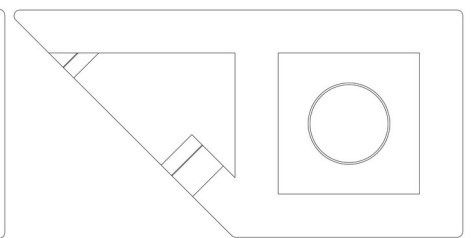

Tampak Bawah

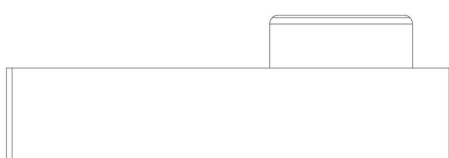

Tampak Depan

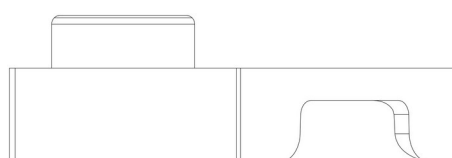

Tampak Belakang

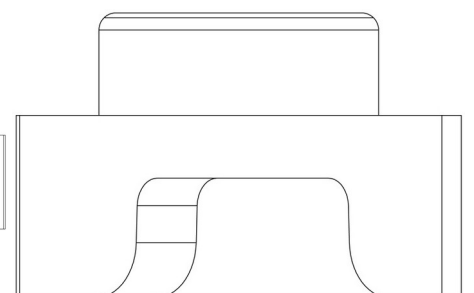

Tampak Samping

(19) ID

(51) Klasifikasi Locarno : 14-04

(21) No. Permohonan DI : A00202500918

(22) Tanggal Penerimaan Permohonan DI :
18 Februari 2025

(30) Data Prioritas :
(31) Nomor (32) Tanggal (33) Negara

(43) Tanggal Pengumuman DI :
25 Februari 2025

(71) Nama dan Alamat Pemohon Desain Industri:
Universitas Gunadarma
Indonesia Pondok Cina, Beji, Kota Depok, Jawa Barat
16424, Indonesia (ID)

(72) Nama Pendesain :
Prof. Dr. Dewi Agushinta Rahayu, S.Kom., M.Sc.,ID
Dr. Paranita Asnur, S.Hut M.Si.,ID Dr. Fitrianiingsih,
S.Kom., MMSI,ID Siti Aliya Ngakasah, S.Kom.,ID
Dr. Nurma Nugraha, S.Si., M.Si.,ID Dr. Rifki Kosasih,
S.Si., M.Si.,ID

(74) Nama dan Alamat Konsultan Desain Industri :

(54) Judul Desain Industri : Antarmuka Pengenalan Pohon

(57) Klaim :
Komposisi Garis, Komposisi Warna

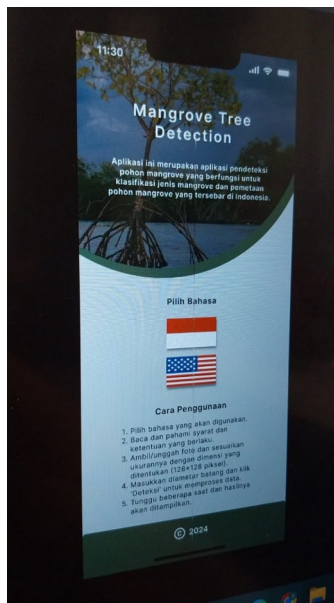

Tampak Perspektif

Tampak Atas

Tampak Bawah

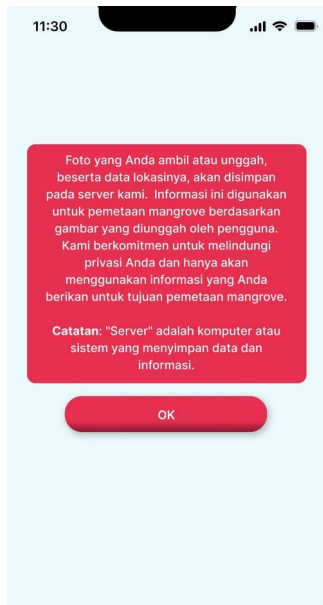

Tampak Depan

Tampak Belakang

Tampak Samping

(19) ID

(51) Klasifikasi Locarno : 06-03

(21) No. Permohonan DI : A00202500920

(22) Tanggal Penerimaan Permohonan DI :
18 Februari 2025

(30) Data Prioritas :
(31) Nomor (32) Tanggal (33) Negara

(43) Tanggal Pengumuman DI :
25 Februari 2025

(71) Nama dan Alamat Pemohon Desain Industri:
Universitas Gunadarma
Jl Margonda Raya No. 100 Pondok Cina Pondok Cina,
Beji, Kota Depok, Jawa Barat 16424, Indonesia (ID)

(72) Nama Pendesain :
Fatih Abu Negara, ID Rio Setia Monata S.Sn.,
M.Sn, ID Pracista Dhira Prameswari S.Ds., M.Ars, ID

(74) Nama dan Alamat Konsultan Desain Industri :

(54) Judul Desain Industri : MEJA

(57) Klaim :
Bentuk, Konfigurasi, Komposisi Garis, Komposisi Warna



Tampak Perspektif



Tampak Atas



Tampak Depan



Tampak Belakang



Tampak Samping

Tampak Bawah

(19) ID

(51) Klasifikasi Locarno : 06-03

(21) No. Permohonan DI : A00202500922

(22) Tanggal Penerimaan Permohonan DI :
18 Februari 2025

(30) Data Prioritas :
(31) Nomor (32) Tanggal (33) Negara

(43) Tanggal Pengumuman DI :
25 Februari 2025

(71) Nama dan Alamat Pemohon Desain Industri:
Universitas Gunadarma
Jl Margonda Raya No. 100 Pondok Cina Pondok Cina,
Beji, Kota Depok, Jawa Barat 16424, Indonesia (ID)

(72) Nama Pendesain :
Ghyna Rafelina Gunawan, ID Rio Setia Monata,
S.Sn., M.Sn. , ID Dra. Sri Riswanti
HS, M.Sn. , ID

(74) Nama dan Alamat Konsultan Desain Industri :

(54) Judul Desain Industri : MEJA

(57) Klaim :
Bentuk, Konfigurasi, Komposisi Garis, Komposisi Warna

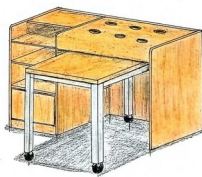

Perspektif 2

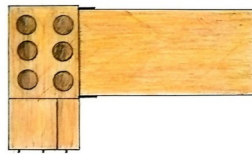

Tampak Atas

Tampak Perspektif

Tampak Atas

Tampak Bawah

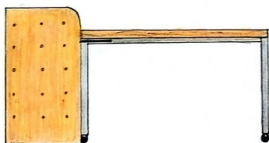

Tampak Depan

Tampak Depan



Tampak Belakang



Tampak Samping Kiri

Tampak Samping

(19) ID

(51) Klasifikasi Locarno : 14-04

(21) No. Permohonan DI : A00202500926

(22) Tanggal Penerimaan Permohonan DI :
18 Februari 2025

(30) Data Prioritas :
(31) Nomor (32) Tanggal (33) Negara

(43) Tanggal Pengumuman DI :
25 Februari 2025

(71) Nama dan Alamat Pemohon Desain Industri:
Sekolah Tinggi Manajemen Informatika dan Komputer
Jakarta STI&K
Jl. BRI Radio Dalam No.17 Gandaria Utara, Kebayoran
Baru, Kota Adm. Jakarta Selatan, DKI Jakarta 12140,
Indonesia (ID)

(72) Nama Pendesain :
Lussiana ETP, ID Mutiara Azka Putri Arifin, ID
Rozi, ID

(74) Nama dan Alamat Konsultan Desain Industri :

(54) Judul Desain Industri : TAMPILAN ANTARMUKA LAYANAN LAUNDRY

(57) Klaim :
Bentuk, Konfigurasi



Tampak Perspektif

Tampak Atas

Tampak Bawah



Tampak Depan

Tampak Belakang

Tampak Samping

(19) ID

(51) Klasifikasi Locarno : 20-02

(21) No. Permohonan DI : A00202500927

(22) Tanggal Penerimaan Permohonan DI :
18 Februari 2025

(30) Data Prioritas :
(31) Nomor (32) Tanggal (33) Negara

(43) Tanggal Pengumuman DI :
25 Februari 2025

(71) Nama dan Alamat Pemohon Desain Industri:
RIAN ADIMAS PUTRA, S.T.
Jl. Gor Kel.Mandala, Kec. Merauke, Kab. Merauke,
Mandala, Merauke, Kab. Merauke, Papua 99617, Indonesia
(ID)

HILMAN RIDHO, S.T
Jl. S. Supriyadi 2D/4 Malang Sukun, Sukun, Kota
Malang, Jawa Timur 65147, Indonesia (ID)

PEBRI WIDIANTO, Amd.T.
Jl. Sasak Mbah Kayah, Bayatrejo Wringinpitu,
Tegaldlimo, Kab. Banyuwangi, Jawa Timur 68484, Indonesia
(ID)

(72) Nama Pendesain :
RIAN ADIMAS PUTRA, S.T.,ID HILMAN RIDHO,
S.T.,ID PEBRI WIDIANTO, Amd.T.,ID

(74) Nama dan Alamat Konsultan Desain Industri :

(54) Judul Desain Industri : E-PUMP IRRIGATION 1.0

(57) Klaim :
Bentuk,Konfigurasi,Komposisi Garis,Komposisi Warna

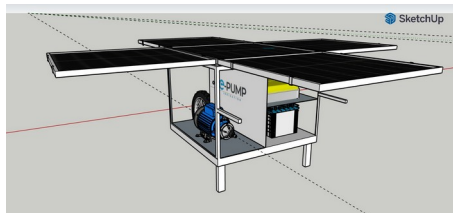

Tampak Perspektif

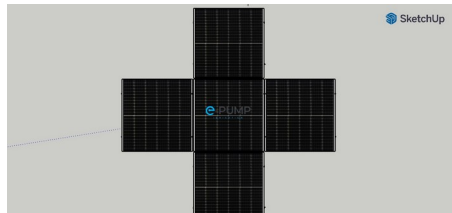

Tampak Atas

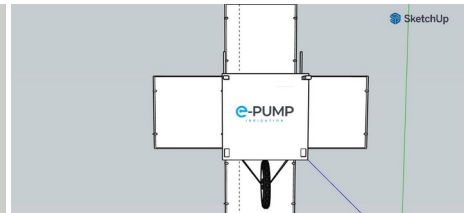

Tampak Bawah

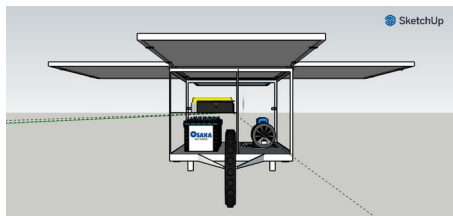

Tampak Depan

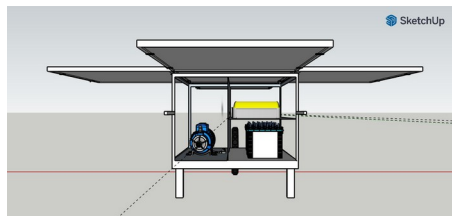

Tampak Belakang

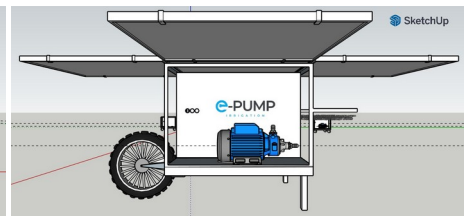

Tampak Samping

(19) ID

(51) Klasifikasi Locarno : 15-01

(21) No. Permohonan DI : A00202500928

(22) Tanggal Penerimaan Permohonan DI :
18 Februari 2025

(30) Data Prioritas :
(31) Nomor (32) Tanggal (33) Negara

(43) Tanggal Pengumuman DI :
25 Februari 2025

(71) Nama dan Alamat Pemohon Desain Industri:
Universitas Gunadarma
Indonesia Pondok Cina, Beji, Kota Depok, Jawa Barat
16424, Indonesia (ID)

(72) Nama Pendesain :
Suci Br Kembaren,ID Muhamad Arung
Samudra,ID Syalis Ibnih Melati Istini,ID Missa
Lamsani,ID Priyo Sarjono Wibowo,ID

(74) Nama dan Alamat Konsultan Desain Industri :

(54) Judul Desain Industri :
Seperangkat Pengaduk Nutrisi Tanaman

(57) Klaim :
Bentuk,Konfigurasi



Tampak Perspektif

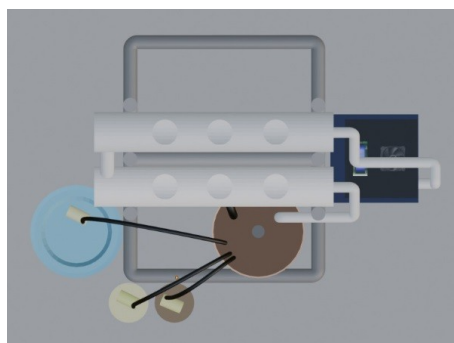

Tampak Atas

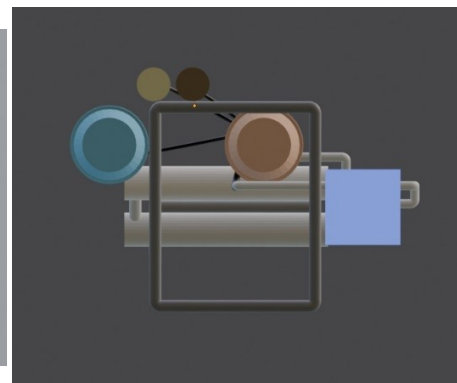

Tampak Bawah

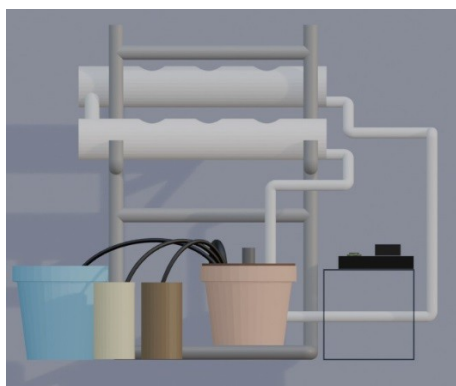

Tampak Depan

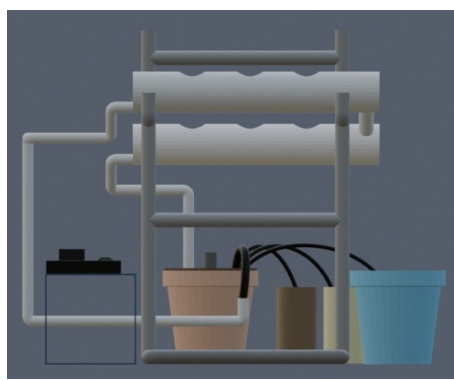

Tampak Belakang



Tampak Samping

(19) ID

(51) Klasifikasi Locarno : 06-03

(21) No. Permohonan DI : A00202500929

(22) Tanggal Penerimaan Permohonan DI :
18 Februari 2025

(30) Data Prioritas :
(31) Nomor (32) Tanggal (33) Negara

(43) Tanggal Pengumuman DI :
25 Februari 2025

(71) Nama dan Alamat Pemohon Desain Industri:
Universitas Gunadarma
Jl Margonda Raya No. 100 Pondok Cina Pondok
Cina, Beji, Kota Depok, Jawa Barat 16424, Indonesia (ID)

(72) Nama Pendesain :
Qawla Khoirunisa, ID Rio Setia Monata, S.Sn.,
M.Sn, ID Pracista Dhira Prameswari, S.Ds., M .Ars, ID

(74) Nama dan Alamat Konsultan Desain Industri :

(54) Judul Desain Industri : Meja

(57) Klaim :
Bentuk, Konfigurasi, Komposisi Garis, Komposisi Warna



Perspektif 1

Tampak Perspektif

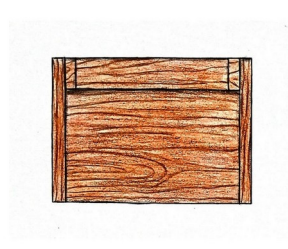

Tampak Atas

Tampak Atas



Tampak Bawah



Tampak Depan

Tampak Depan

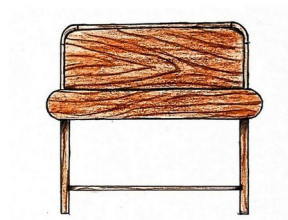

Tampak Belakang

Tampak Belakang

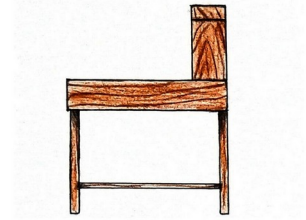

Tampak Samping Kiri

Tampak Samping

(19) ID

(51) Klasifikasi Locarno : 06-03

(21) No. Permohonan DI : A00202500930

(22) Tanggal Penerimaan Permohonan DI :
18 Februari 2025

(30) Data Prioritas :
(31) Nomor (32) Tanggal (33) Negara

(43) Tanggal Pengumuman DI :
25 Februari 2025

(71) Nama dan Alamat Pemohon Desain Industri:
Universitas Gunadarma
Jl Margonda Raya No. 100 Pondok Cina Pondok Cina,
Beji, Kota Depok, Jawa Barat 16424, Indonesia (ID)

(72) Nama Pendesain :
Fitriyani, ID Rio Setia Monata, S.Sn., M.Sn., ID
Ardianti Permata Ayu, M.Sn., ID

(74) Nama dan Alamat Konsultan Desain Industri :

(54) Judul Desain Industri :
Meja

(57) Klaim :
Bentuk, Konfigurasi, Komposisi Garis, Komposisi Warna



Gambar 6 : Perspektif 2

Tampak Perspektif



Gambar 4 : Tampak Atas

Tampak Atas



Gambar 1 : Tampak Depan

Tampak Depan

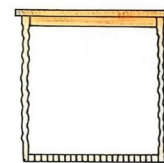

Gambar 3 : Tampak Samping Kiri

Tampak Samping

Tampak Belakang

(19) ID

(51) Klasifikasi Locarno : 06-03

(21) No. Permohonan DI : A00202500932

(22) Tanggal Penerimaan Permohonan DI :
18 Februari 2025

(30) Data Prioritas :
(31) Nomor (32) Tanggal (33) Negara

(43) Tanggal Pengumuman DI :
25 Februari 2025

(71) Nama dan Alamat Pemohon Desain Industri:
Universitas Gunadarma
Indonesia Pondok Cina, Beji, Kota Depok, Jawa Barat
16424, Indonesia (ID)

(72) Nama Pendesain :
Dr. Rehulina Apriyanti, ST., MT.,ID Dr. Sri
Hayuningsih SKM., S.SiT., Bdn., MKM,ID Dr.
Mu'minatus Fitriati Firdaus, S.Fil.I, M.Phil,ID Dr. Ditiya
Himawati, SE., MM.,ID Fabima Ridwan Prastama,ID
Rafadesta Ilyasa,ID

(74) Nama dan Alamat Konsultan Desain Industri :

(54) Judul Desain Industri : Meja Periksa

(57) Klaim :
Bentuk,Konfigurasi,Komposisi Garis,Komposisi Warna

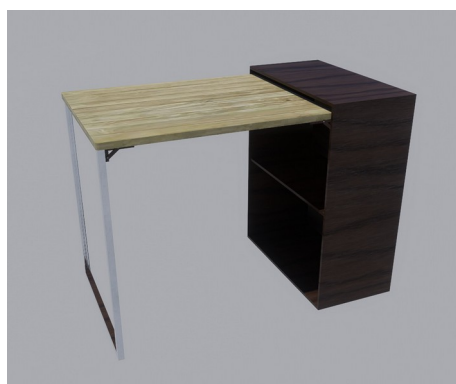

Tampak Perspektif



Tampak Atas

Tampak Bawah

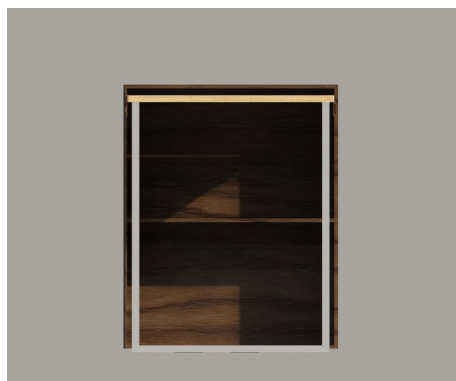

Tampak Depan

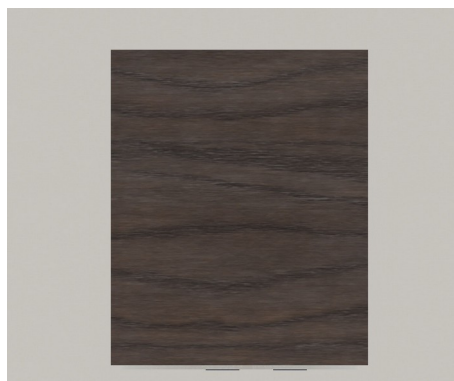

Tampak Belakang



Tampak Samping

(19) ID

(51) Klasifikasi Locarno : 14-05

(21) No. Permohonan DI : A00202500936

(22) Tanggal Penerimaan Permohonan DI :
18 Februari 2025

(30) Data Prioritas :
(31) Nomor (32) Tanggal (33) Negara

(43) Tanggal Pengumuman DI :
25 Februari 2025

(71) Nama dan Alamat Pemohon Desain Industri:

Universitas Gunadarma
Jl. Margonda Raya No. 100 Pondok Cina Depok 16424
Pondok Cina, Beji, Kota Depok, Jawa Barat 16424, Indonesia
(ID)

(72) Nama Pendesain :

Dr. Syarifuddin Nasution, ID Dirda Amalia, ST.,
MT., ID Ainul Haq, ST., MMSI, ID Yahya
Zulkarnain, ST., MT, ID Febrian Widodo Utomo, ST., ID

(74) Nama dan Alamat Konsultan Desain Industri :

(54) Judul Desain Industri : SISTEM PEMANTAUAN DAN PENGENDALIAN CERDAS

(57) Klaim :
Bentuk, Konfigurasi

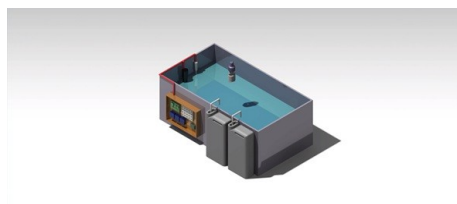

Tampak Perspektif

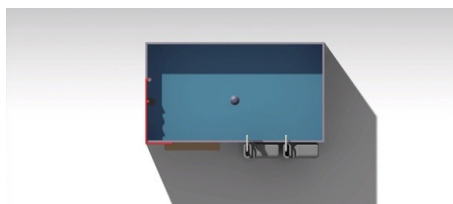

Tampak Atas

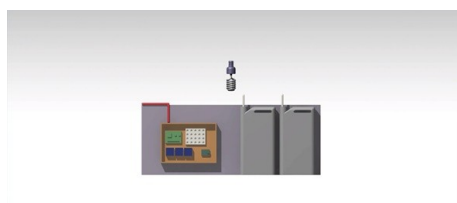

Tampak Depan

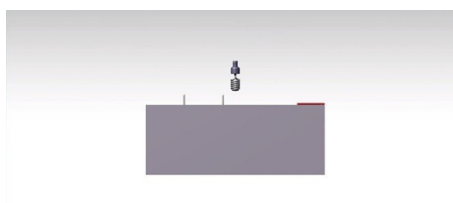

Tampak Belakang

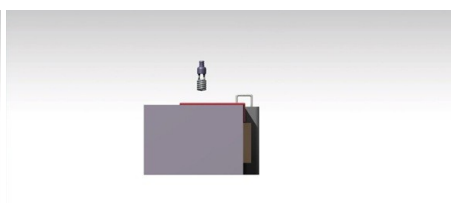

Tampak Samping

Tampak Bawah

(19) ID

(51) Klasifikasi Locarno : 06-01

(21) No. Permohonan DI : A00202500939

(22) Tanggal Penerimaan Permohonan DI :
18 Februari 2025

(30) Data Prioritas :
(31) Nomor (32) Tanggal (33) Negara

(43) Tanggal Pengumuman DI :
25 Februari 2025

(71) Nama dan Alamat Pemohon Desain Industri:
Universitas Gunadarma
Jl Margonda Raya No. 100 Pondok Cina Pondok Cina,
Beji, Kota Depok, Jawa Barat 16424, Indonesia (ID)

(72) Nama Pendesain :
Puji Astuti, ID Rio Setia Monata, S.Sn., M.Sn, ID
Dinullah Bayu Ibrahim, S.Ars., M.Sc
, ID Gracia Veronica, S.Sn., M.Ds
, ID

(74) Nama dan Alamat Konsultan Desain Industri :

(54) Judul Desain Industri : Kursi

(57) Klaim :
Bentuk, Konfigurasi, Komposisi Garis, Komposisi Warna



Tampak Perspektif



Tampak Atas

Tampak Bawah



Tampak Depan



Tampak Belakang



Tampak Samping

(19) ID

(51) Klasifikasi Locarno : 14-04

(21) No. Permohonan DI : A00202500940

(22) Tanggal Penerimaan Permohonan DI :
18 Februari 2025

(30) Data Prioritas :
(31) Nomor (32) Tanggal (33) Negara

(43) Tanggal Pengumuman DI :
25 Februari 2025

(71) Nama dan Alamat Pemohon Desain Industri:
Universitas Gunadarma
Indonesia Pondok Cina, Beji, Kota Depok, Jawa Barat
16424, Indonesia (ID)

(72) Nama Pendesain :
Dr. Suci Br Kembaren, S.Kom., MMSI.,ID Nurul
Adhayanti, S.Kom. MMSI.,ID Dini Triasanti, ST.,
MMSI.,ID Risdiantri Iskandar, S.Kom., MM.,ID
Dr. Edi Sukirman., SSI., MM., M.I.Kom.,ID Muhammad
Fauzhan Nasril, S.Kom.,ID

(74) Nama dan Alamat Konsultan Desain Industri :

(54) Judul Desain Industri : Tampilan Antarmuka Pada Layar Komputer

(57) Klaim :
Komposisi Garis, Komposisi Warna



Tampak Perspektif

Tampak Atas

Tampak Bawah

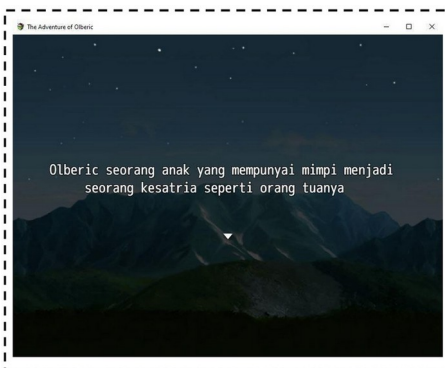

Tampak Depan

Tampak Belakang

Tampak Samping

(19) ID

(51) Klasifikasi Locarno : 14-04

(21) No. Permohonan DI : A00202500941

(22) Tanggal Penerimaan Permohonan DI :
18 Februari 2025

(30) Data Prioritas :
(31) Nomor (32) Tanggal (33) Negara

(43) Tanggal Pengumuman DI :
25 Februari 2025

(71) Nama dan Alamat Pemohon Desain Industri:
Universitas Gunadarma
Indonesia Pondok Cina, Beji, Kota Depok, Jawa Barat
16424, Indonesia (ID)

(72) Nama Pendesain :
Puji Zulaikasari,ID Suci Br Kembaren,ID
Naufal Novendra,ID Siti Saidah,ID Revida
Iriana Napitupulu,ID Elvina,ID Priyo Sarjono
Wibowo,ID

(74) Nama dan Alamat Konsultan Desain Industri :

(54) Judul Desain Industri : Tampilan Antarmuka pada Layar Komputer

(57) Klaim :
Komposisi Garis,Komposisi Warna

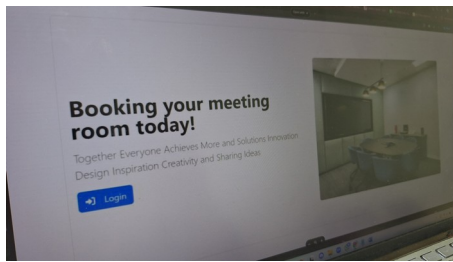

Tampak Perspektif

Tampak Atas

Tampak Bawah

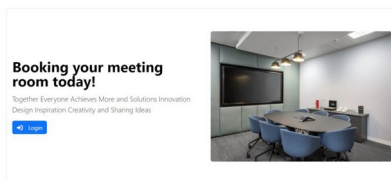

Tampak Depan

Tampak Belakang

Tampak Samping

(19) ID

(51) Klasifikasi Locarno : 12-16

(21) No. Permohonan DI : A00202500949

(22) Tanggal Penerimaan Permohonan DI :
19 Februari 2025

(30) Data Prioritas :
(31) Nomor (32) Tanggal (33) Negara

(43) Tanggal Pengumuman DI :
25 Februari 2025

(71) Nama dan Alamat Pemohon Desain Industri:
AKADEMI INOVASI INDONESIA
Jalan Hasanuddin Gg Mangga Mangunsari, Sidomukti,
Kota Salatiga, Jawa Tengah 50742, Indonesia (ID)

PT BAKTI MAJU INOVASI
Noborejo, RW.002 Noborejo, Argomulyo, Kota Salatiga,
Jawa Tengah 50736, Indonesia (ID)

(72) Nama Pendesain :
LUTHFY IQBAL MUSTHOFA, ID NUR WAHID
PANJI ANGGORO, ID FERIAN RIZKI ARBIANTO, ID

(74) Nama dan Alamat Konsultan Desain Industri :

(54) Judul Desain Industri : STELAN KABEL KOPLING

(57) Klaim :
Bentuk, Konfigurasi

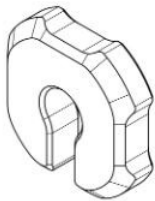

Tampak Perspektif

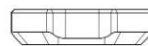

Tampak Atas

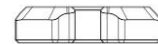

Tampak Bawah



Tampak Depan



Tampak Belakang

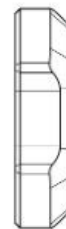

Tampak Samping

(19) ID

(51) Klasifikasi Locarno : 07-02

(21) No. Permohonan DI : A00202500968

(22) Tanggal Penerimaan Permohonan DI :
19 Februari 2025

(30) Data Prioritas :
(31) Nomor (32) Tanggal (33) Negara

(43) Tanggal Pengumuman DI :
25 Februari 2025

(71) Nama dan Alamat Pemohon Desain Industri:
Universitas Gunadarma
Indonesia Pondok Cina, Beji, Kota Depok, Jawa Barat
16424, Indonesia (ID)

(72) Nama Pendesain :
Christofel Jarot Yudaputranto ST., MT,ID Mujiyani
SE., MMSI,ID Achmad Risa Harfit ST, MT,ID
Elbi Wiseno ST., MT,ID Dr. Doddi Yuniardi ST., MT,ID
Affap Fitri Ani,ID

(74) Nama dan Alamat Konsultan Desain Industri :

(54) Judul Desain Industri :
Alat Pemanggang Lemang Otomatis

(57) Klaim :
Bentuk,Konfigurasi

GAMBAR DISAIN
ALAT PEMANGGANG LEMANG OTOMATIS

GAMBAR PERSPEKTIF

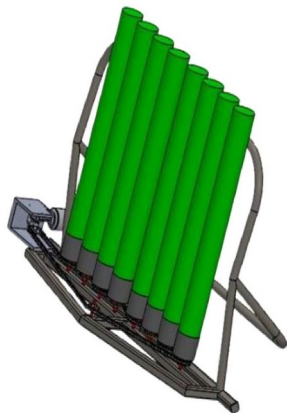

Tampak Perspektif

GAMBAR TAMPAK ATAS

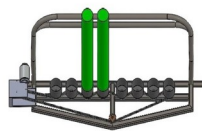

Tampak Atas

Tampak Bawah

GAMBAR TAMPAK DEPAN



GAMBAR TAMPAK BELAKANG

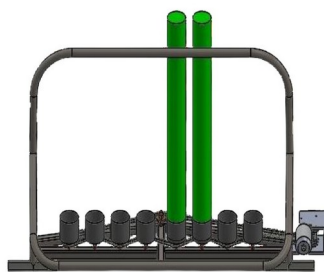

GAMBAR TAMPAK KIRI

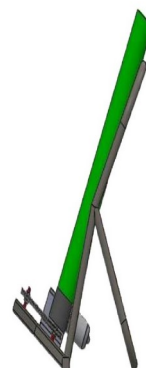

Tampak Depan

Tampak Belakang

Tampak Samping

(19) ID

(51) Klasifikasi Locarno : 09-05

(21) No. Permohonan DI : A00202500969

(22) Tanggal Penerimaan Permohonan DI :
19 Februari 2025

(30) Data Prioritas :
(31) Nomor (32) Tanggal (33) Negara

(43) Tanggal Pengumuman DI :
25 Februari 2025

(71) Nama dan Alamat Pemohon Desain Industri:
Universitas Gunadarma
Jl. Margonda Raya No. 100 Pondok Cina, Beji, Kota
Depok, Jawa Barat 16424, Indonesia (ID)

(72) Nama Pendesain :
Dr. Abdul Muchlis, S.T., M.T.,ID Riyan Fimansyah,
ST.,ID Prof. Drs. Rudi Irawan, PG.Dip.Eng., M.Sc.,
Ph.D.,ID Dr. Mohammad Yamin, S.T., M.Eng.,ID
Farul Apriansa, ST.,ID

(74) Nama dan Alamat Konsultan Desain Industri :

(54) Judul Desain Industri : Penutup Tas Dengan Penutup Kepala

(57) Klaim :
Konfigurasi

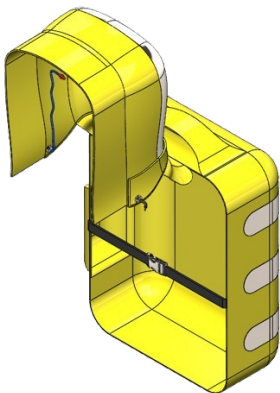

Tampak Perspektif

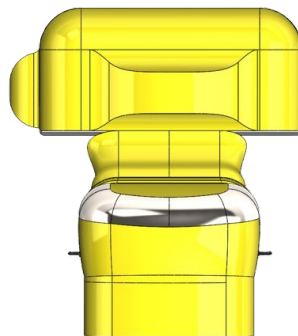

Tampak Atas

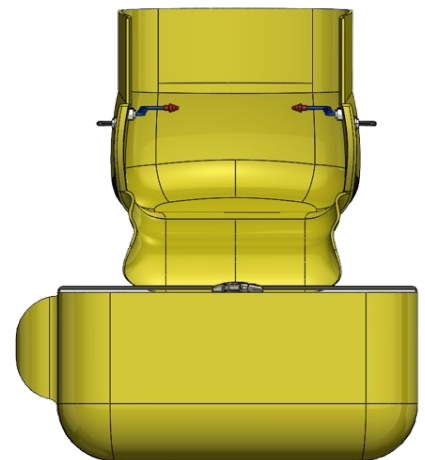

Tampak Bawah

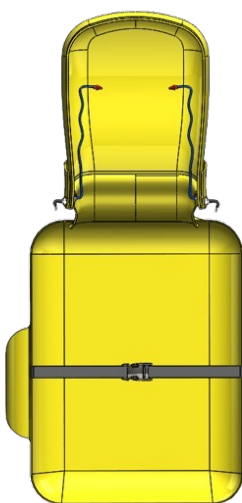

Tampak Depan

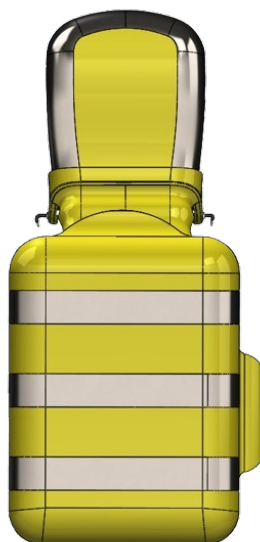

Tampak Belakang

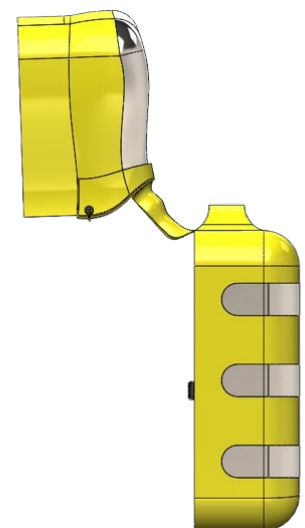

Tampak Samping

(19) ID

(51) Klasifikasi Locarno : 14-04

(21) No. Permohonan DI : A00202500970
(22) Tanggal Penerimaan Permohonan DI :
19 Februari 2025
(30) Data Prioritas :
(31) Nomor (32) Tanggal (33) Negara
(43) Tanggal Pengumuman DI :
25 Februari 2025

(71) Nama dan Alamat Pemohon Desain Industri:
Sekolah Tinggi Manajemen Informatika dan Komputer
Jakarta STI&K
Jl. BRI No 17 Radio Dalam Gandaria Utara Kebayoran
Baru Gandaria Utara, Kebayoran Baru, Kota Adm. Jakarta
Selatan, DKI Jakarta 12140, Indonesia (ID)

(72) Nama Pendesain :
Rozi,ID Muhammad Farhan,ID

(74) Nama dan Alamat Konsultan Desain Industri :

(54) Judul Desain Industri : TAMPILAN ANTARMUKA KASIR

(57) Klaim :
Komposisi Garis,Komposisi Warna

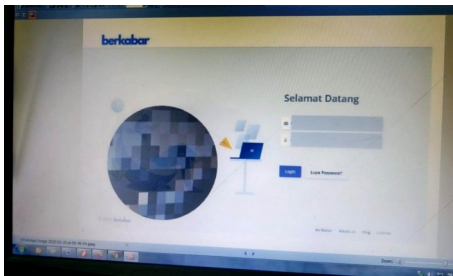

Tampak Perspektif

Tampak Atas

Tampak Bawah

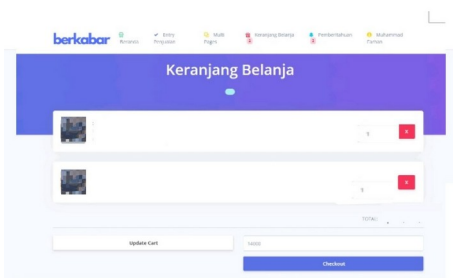

Tampak Depan

Tampak Belakang

Tampak Samping

(19) ID

(51) Klasifikasi Locarno : 09-09

(21) No. Permohonan DI : A00202500971

(22) Tanggal Penerimaan Permohonan DI :
19 Februari 2025

(30) Data Prioritas :
(31) Nomor (32) Tanggal (33) Negara

(43) Tanggal Pengumuman DI :
25 Februari 2025

(71) Nama dan Alamat Pemohon Desain Industri:
Universitas Gunadarma
Jl. Margonda Raya No.100 Kelurahan Pondok Cina
Kecamatan Beji, Depok 16424 Pondok Cina, Beji, Kota
Depok, Jawa Barat 16424, Indonesia (ID)

(72) Nama Pendesain :
Haris Rudianto, S.T., M.Eng., Ph.D ,ID Ilham
Firdaus,ID Maulana Jafar Salsabil,ID Ndeka
Hana Prasetyo,ID

(74) Nama dan Alamat Konsultan Desain Industri :

(54) Judul Desain Industri : Alat Pemilah Jenis Sampah Otomatis Berbasis IoT

(57) Klaim :
Bentuk,Konfigurasi

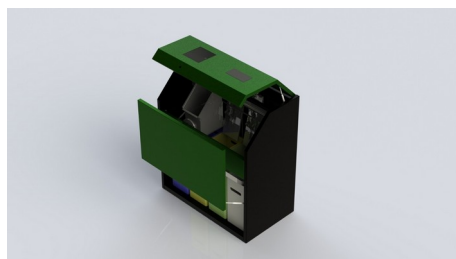

Tampak Perspektif

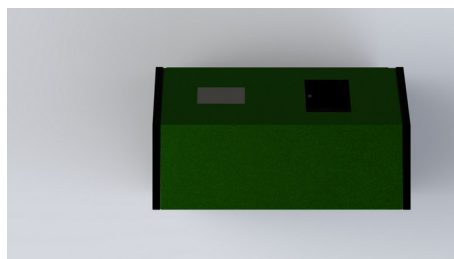

Tampak Atas

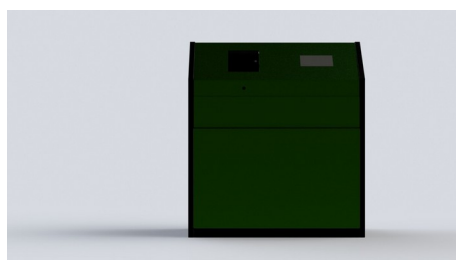

Tampak Depan

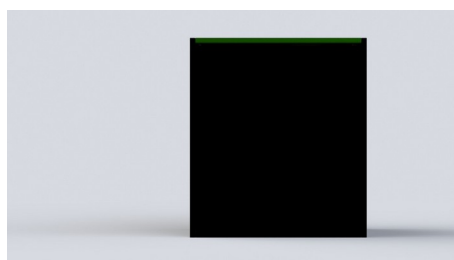

Tampak Belakang

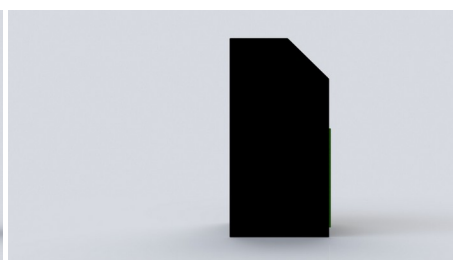

Tampak Samping

Tampak Bawah

(19) ID

(51) Klasifikasi Locarno : 15-03

(21) No. Permohonan DI : A00202500972

(22) Tanggal Penerimaan Permohonan DI :
19 Februari 2025

(30) Data Prioritas :
(31) Nomor (32) Tanggal (33) Negara

(43) Tanggal Pengumuman DI :
25 Februari 2025

(71) Nama dan Alamat Pemohon Desain Industri:
Universitas Gunadarma
Indonesia Pondok Cina, Beji, Kota Depok, Jawa Barat
16424, Indonesia (ID)

(72) Nama Pendesain :
Dr. Baby Lolita Basyah, S. Kom., MMSI.,ID
Rasyid Hatta Rajasa, S. Kom.,ID Dr. Siti Saidah S.
Kom., MMSI.,ID Revida Iriana Napitupulu, S. Kom.,
MM.,ID Titi Ayem Lestari, SE., MM.,ID

(74) Nama dan Alamat Konsultan Desain Industri :

(54) Judul Desain Industri :
Seperangkat Penyortir Buah

(57) Klaim :
Bentuk,Konfigurasi

Gambar 6 : Perspektif

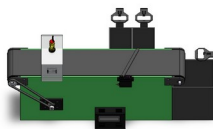

Gambar 5 : Tampak Atas

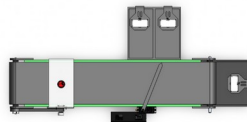

Tampak Perspektif

Tampak Atas

Tampak Bawah

Gambar 1 : Tampak Depan

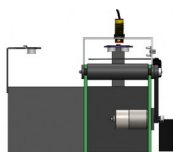

Gambar 2 : Tampak Belakang

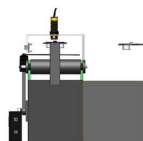

Gambar 4 : Tampak Samping Kiri

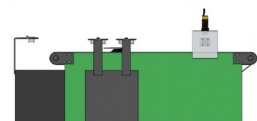

Tampak Depan

Tampak Belakang

Tampak Samping

(19) ID

(51) Klasifikasi Locarno : 13-03

(21) No. Permohonan DI : A00202500976

(22) Tanggal Penerimaan Permohonan DI :
19 Februari 2025

(30) Data Prioritas :
(31) Nomor (32) Tanggal (33) Negara

(43) Tanggal Pengumuman DI :
25 Februari 2025

(71) Nama dan Alamat Pemohon Desain Industri:
Universitas Gunadarma
Jl. Margonda Raya No.100 Pondok Cina, Beji, Kota
Depok, Jawa Barat 16424, Indonesia (ID)

(72) Nama Pendesain :
Haris Rudianto, S.T, M.Eng, Ph.D,ID Dimas
Prasetio,ID Diaz Surya Herlambang,ID
Muhammad Rizki Ananda,ID

(74) Nama dan Alamat Konsultan Desain Industri :

(54) Judul Desain Industri :
Seperangkat Alat Irigasi Tabur Pertanian

(57) Klaim :
Bentuk,Konfigurasi

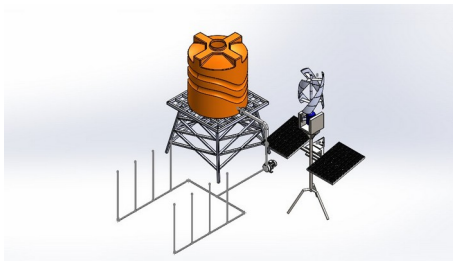

Tampak Perspektif

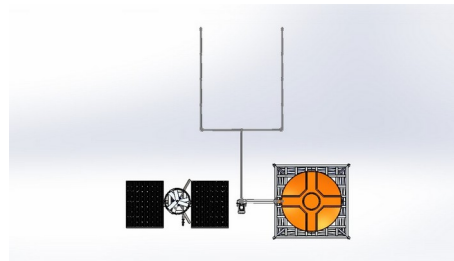

Tampak Atas



Tampak Depan

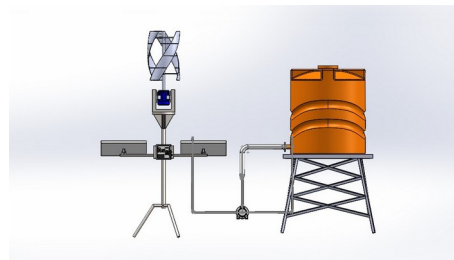

Tampak Belakang

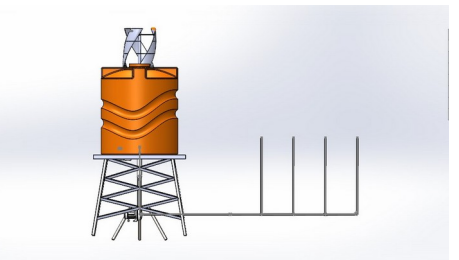

Tampak Samping

Tampak Bawah

(19) ID

(51) Klasifikasi Locarno : 21-01

(21) No. Permohonan DI : A00202500977

(22) Tanggal Penerimaan Permohonan DI :
19 Februari 2025

(30) Data Prioritas :
(31) Nomor (32) Tanggal (33) Negara

(43) Tanggal Pengumuman DI :
25 Februari 2025

(71) Nama dan Alamat Pemohon Desain Industri:
Universitas Gunadarma
Indonesia Pondok Cina, Beji, Kota Depok, Jawa Barat
16424, Indonesia (ID)

(72) Nama Pendesain :
Dr.-Ing. Mohamad Yamin,ID Dr. Cokorda Prapti
Mahandari,ID Dr. Irvan Septyan Mulyana,ID
Muhammad Naufal Putranto,ID Riyan Firmansyah,ID
Nuril Hadi,ID

(74) Nama dan Alamat Konsultan Desain Industri :

(54) Judul Desain Industri :
Seperangkat Stik Permainan dengan Pegangan Fleksibel

(57) Klaim :
Bentuk,Konfigurasi

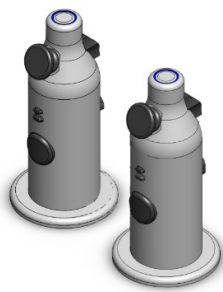

Tampak Perspektif

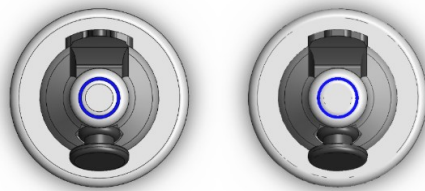

Tampak Atas



Tampak Bawah



Tampak Depan



Tampak Belakang



Tampak Samping

(19) ID

(51) Klasifikasi Locarno : 15-03

(21) No. Permohonan DI : A00202500980

(22) Tanggal Penerimaan Permohonan DI :
19 Februari 2025

(30) Data Prioritas :
(31) Nomor (32) Tanggal (33) Negara

(43) Tanggal Pengumuman DI :
25 Februari 2025

(71) Nama dan Alamat Pemohon Desain Industri:
Universitas Gunadarma
Indonesia Pondok Cina, Beji, Kota Depok, Jawa Barat
16424, Indonesia (ID)

(72) Nama Pendesain :
Dr. Sandy Suryady, ST., MT,ID Singgah Khairun
Okba, ST., MT,ID Ario Gerald, ST., MT,ID Eko
Aprianto Nugroho, ST., MT,ID Dr. Ir.RR. Sri Poernomo
Sari, ST., MT.,IPM.,ASEAN Eng,ID Ichsan Purnama,
ST., MT,ID Agung Dwi Sapto, ST., MT,ID Dr.
Iwan Setyawan, ST., MT,ID

(74) Nama dan Alamat Konsultan Desain Industri :

(54) Judul Desain Industri : Alat Panggang Sekam Padi

(57) Klaim :
Bentuk,Konfigurasi

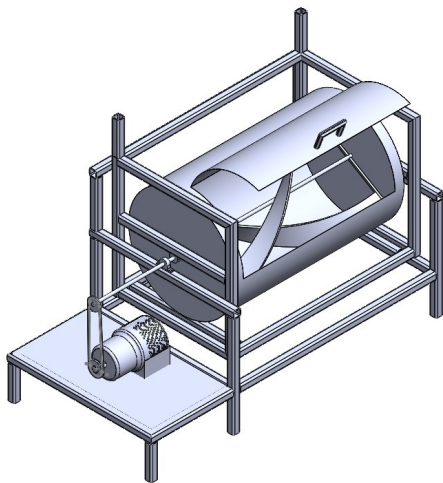

Tampak Perspektif

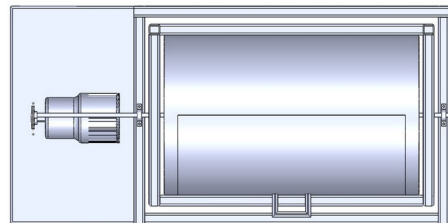

Tampak Atas

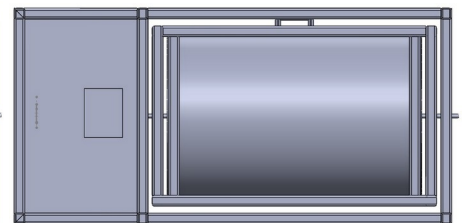

Tampak Bawah

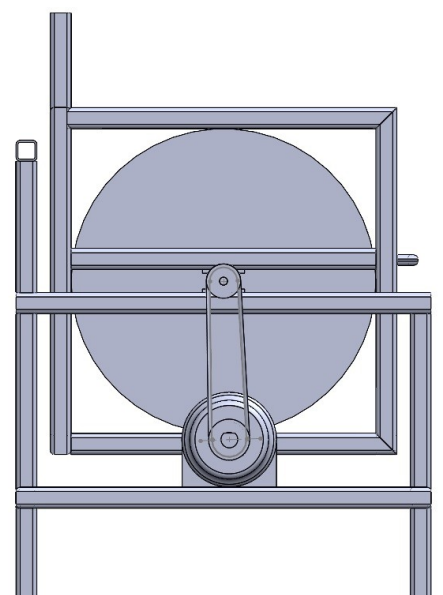
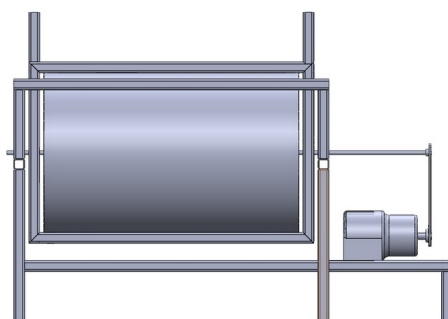
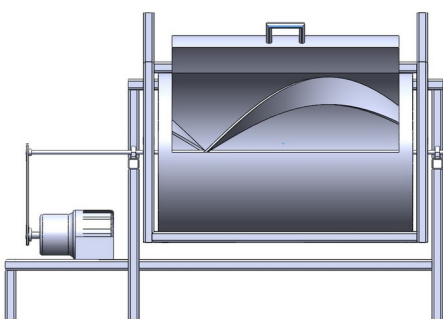

Tampak Depan

Tampak Belakang

Tampak Samping

(19) ID

(51) Klasifikasi Locarno : 15-03

(21) No. Permohonan DI : A00202500986

(22) Tanggal Penerimaan Permohonan DI :
19 Februari 2025

(30) Data Prioritas :
(31) Nomor (32) Tanggal (33) Negara

(43) Tanggal Pengumuman DI :
25 Februari 2025

(71) Nama dan Alamat Pemohon Desain Industri:
Universitas Gunadarma
Indonesia Pondok Cina, Beji, Kota Depok, Jawa Barat
16424, Indonesia (ID)

(72) Nama Pendesain :
Dr. Ir. RR. Sri Poernomo Sari, ST., MT., IPM., ASEAN
Eng.,ID Rifqi Aufa Zahran,ID Afandy Dwi
Nugroho,ID Singgah Khairun Okba, ST., MT,ID
Dr. Sandy Suryady, ST., MT,ID Dr. Nur Sultan
Salahuddin, SKom., MT,ID Ariyanto ST., MT,ID
Dr. Nurma Nugraha, S.Si., M.Si,ID Dr. Endika
Pradana, ST., MM,ID Dr. Ashur Harmadi, SE., MM,ID
Dr. Dianasari, SE., MMSI,ID Sandhi Prajaka, S.Kom.,
MMSI,ID Ali Akbar, S.Kom., MMSI,ID Dr. Edy
Prihantoro, SS., MMSI., M.I.Kom,ID Dr. Fani Yayuk
Supomo, ST., MT,ID

(74) Nama dan Alamat Konsultan Desain Industri :

(54) Judul Desain Industri : MESIN PERONTOK PADI DENGAN PENCACAH JERAMI

(57) Klaim :
Bentuk,Konfigurasi,Komposisi Garis,Komposisi Warna

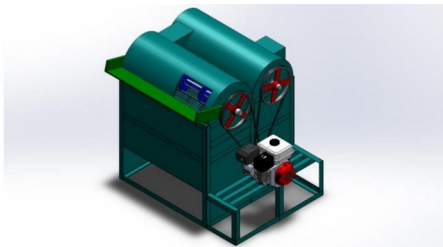

Tampak Perspektif

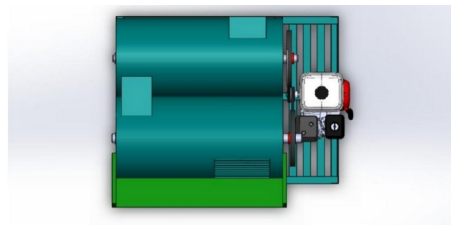

Tampak Atas

Tampak Bawah

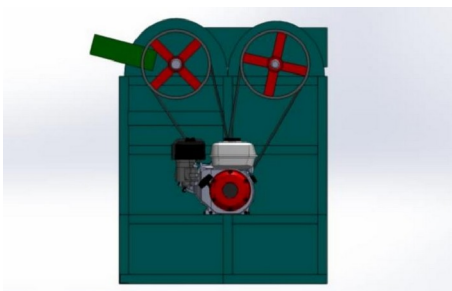

Tampak Depan

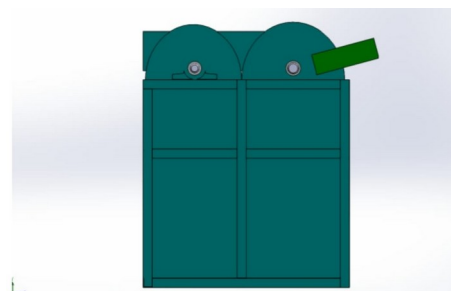

Tampak Belakang

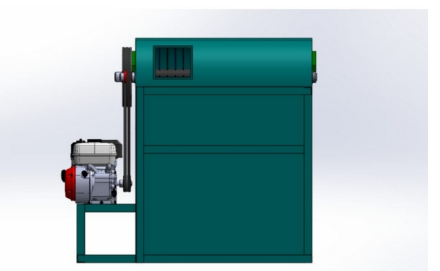

Tampak Samping

(19) ID

(51) Klasifikasi Locarno : 14-04

(21) No. Permohonan DI : A00202500982

(22) Tanggal Penerimaan Permohonan DI :
19 Februari 2025

(30) Data Prioritas :
(31) Nomor (32) Tanggal (33) Negara

(43) Tanggal Pengumuman DI :
25 Februari 2025

(71) Nama dan Alamat Pemohon Desain Industri:
Sekolah Tinggi Manajemen Informatika dan Komputer
Jakarta STI&K
Jl. BRI no 17 Kebayoran Baru Gandaria Utara,
Kebayoran Baru, Kota Adm. Jakarta Selatan, DKI Jakarta
12140 , Indonesia (ID)

(72) Nama Pendesain :
Anggi Amilia Pratiwi, ID Devita Rizky Nur
Septiani, ID

(74) Nama dan Alamat Konsultan Desain Industri :

(54) Judul Desain Industri : Tampilan Antarmuka pada Layar Ponsel

(57) Klaim :
Komposisi Garis, Komposisi Warna

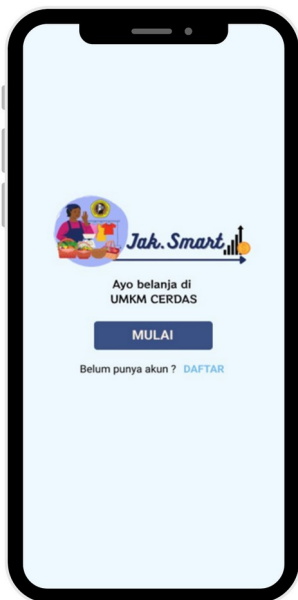

Tampak Perspektif

Tampak Atas

Tampak Bawah

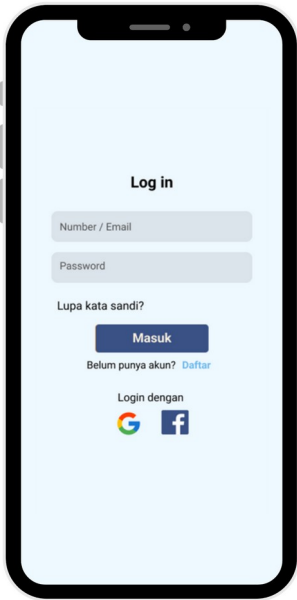

Tampak Depan

Tampak Belakang

Tampak Samping

(19) ID

(51) Klasifikasi Locarno : 25-03

(21) No. Permohonan DI : A00202500987

(22) Tanggal Penerimaan Permohonan DI :
19 Februari 2025

(30) Data Prioritas :
(31) Nomor (32) Tanggal (33) Negara

(43) Tanggal Pengumuman DI :
25 Februari 2025

(71) Nama dan Alamat Pemohon Desain Industri:
Universitas Gunadarma
Indonesia Pondok Cina, Beji, Kota Depok, Jawa Barat
16424, Indonesia (ID)

(72) Nama Pendesain :
Dr. Ing. Mohammad Yamin, ID Muhammad Naufal
Putranto, ID Apta Humaira, ID Ega Nopiani
Bahtiar, ID Riyan Firmansyah, ID Gemah Tri
Prastya, ID Dr. Ir. Sulaksana Permana S.T., M.T., ID
Iwan Susanto S.T., M.T., PhD, ID

(74) Nama dan Alamat Konsultan Desain Industri :

(54) Judul Desain Industri :
Garasi Motor Luar Ruangan

(57) Klaim :
Bentuk, Konfigurasi

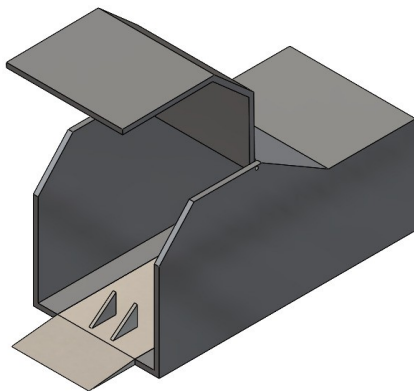

Tampak Perspektif



Tampak Atas



Tampak Bawah

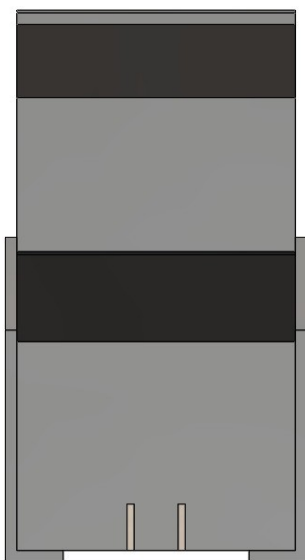

Tampak Depan

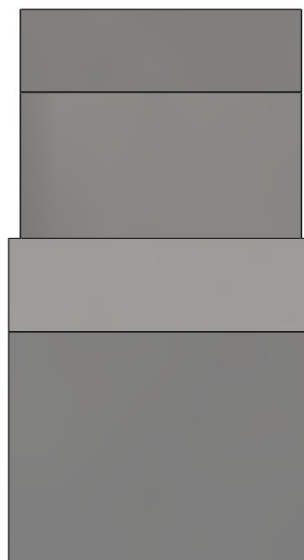

Tampak Belakang

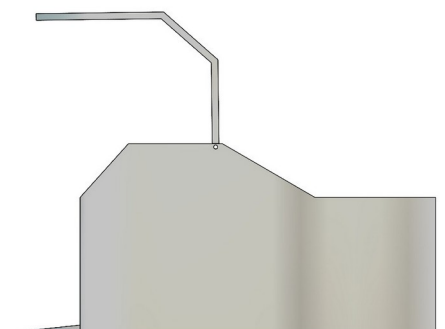

Tampak Samping

(19) ID

(51) Klasifikasi Locarno : 15-02

(21) No. Permohonan DI : A00202500988

(22) Tanggal Penerimaan Permohonan DI :
19 Februari 2025

(30) Data Prioritas :
(31) Nomor (32) Tanggal (33) Negara

(43) Tanggal Pengumuman DI :
25 Februari 2025

(71) Nama dan Alamat Pemohon Desain Industri:
Universitas Gunadarma
Jl. Margonda Raya No. 100 Pondok Cina, Beji, Kota
Depok, Jawa Barat 16424, Indonesia (ID)

(72) Nama Pendesain :
Irvan Septyan Mulyana, ST., MT, ID Ilusi Halawa, ID
Agung Dwi Sapto, ST., MT, ID

(74) Nama dan Alamat Konsultan Desain Industri :

(54) Judul Desain Industri : Pompa Lumpur Sumur Resapan

(57) Klaim :
Bentuk, Konfigurasi

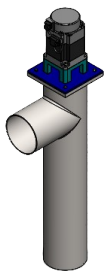

Tampak Perspektif

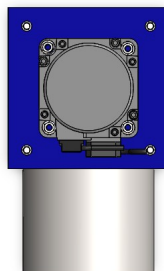

Tampak Atas

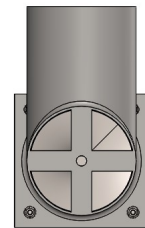

Tampak Bawah



Tampak Depan



Tampak Belakang

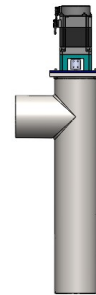

Tampak Samping

(19) ID

(51) Klasifikasi Locarno : 15-02

(21) No. Permohonan DI : A00202500990

(22) Tanggal Penerimaan Permohonan DI :
19 Februari 2025

(30) Data Prioritas :
(31) Nomor (32) Tanggal (33) Negara

(43) Tanggal Pengumuman DI :
25 Februari 2025

(71) Nama dan Alamat Pemohon Desain Industri:
Universitas Gunadarma
Indonesia Pondok Cina, Beji, Kota Depok, Jawa Barat
16424, Indonesia (ID)

(72) Nama Pendesain :
Dr. -Ing. Mohamad Yamin, ID Dr. Ir. Sulaksana
Permana M.M., M.T., ID Iwan Susanto S.T., M.T.,
PhD, ID Muhammad Naufal Al Putranto S.T., M.T., ID
Febby Ryan Affandi, ID Riyan Firmansyah S.T., ID
Gemah Tri Prastya, ID Andhika Dwi Firnanda, ID

(74) Nama dan Alamat Konsultan Desain Industri :

(54) Judul Desain Industri : Pompa Irigasi Tenaga Angin

(57) Klaim :
Bentuk, Konfigurasi



Tampak Perspektif



Tampak Atas



Tampak Bawah



Tampak Depan



Tampak Belakang



Tampak Samping

(19) ID

(51) Klasifikasi Locarno : 14-04

(21) No. Permohonan DI : A00202500991

(22) Tanggal Penerimaan Permohonan DI :
19 Februari 2025

(30) Data Prioritas :
(31) Nomor (32) Tanggal (33) Negara

(43) Tanggal Pengumuman DI :
25 Februari 2025

(71) Nama dan Alamat Pemohon Desain Industri:
Universitas Gunadarma
Indonesia Pondok Cina, Beji, Kota Depok, Jawa Barat
16424, Indonesia (ID)

(72) Nama Pendesain :
Dr. Trida Cinthya, MPsi., Psikolog, ID Dr. Anita
Zulkaida, MSi., Psikolog, ID Prof. Dr. Dewi Agushinta
Rahayu, S.Kom., M.Sc., ID Oksavira Nabila
Pramudytami, S.Kom., ID Dr. Metty Mustikasari,
S.Kom., M.Sc., ID

(74) Nama dan Alamat Konsultan Desain Industri :

(54) Judul Desain Industri : Tampilan Antarmuka Terapi di Layar Ponsel

(57) Klaim :
Komposisi Garis, Komposisi Warna



Tampak Perspektif

Tampak Atas

Tampak Bawah

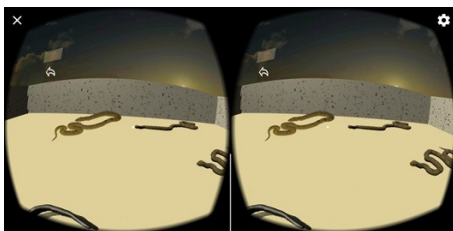

Tampak Depan

Tampak Belakang

Tampak Samping

(19) ID

(51) Klasifikasi Locarno : 29-02

(21) No. Permohonan DI : A00202500992

(22) Tanggal Penerimaan Permohonan DI :
19 Februari 2025

(30) Data Prioritas :
(31) Nomor (32) Tanggal (33) Negara

(43) Tanggal Pengumuman DI :
25 Februari 2025

(71) Nama dan Alamat Pemohon Desain Industri:
Universitas Gunadarma
Jl. Margonda Raya No 100 Pondok Cina, Depok, 16424
Pondok Cina, Beji, Kota Depok, Jawa Barat 16424, Indonesia
(ID)

(72) Nama Pendesain :
Dr. Dyah Angraeni, M.Eng.Sc., MMSI., M.I.Kom, PhD ,ID
Salahuddin Yusuf Zhafran Fajr ,ID Muhammad Ilham
Nofriansyah,ID

(74) Nama dan Alamat Konsultan Desain Industri :

(54) Judul Desain Industri : Robot Rescue

(57) Klaim :
Bentuk,Konfigurasi

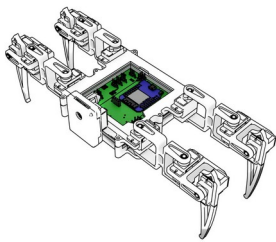

Tampak Perspektif

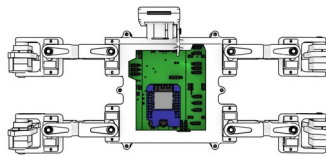

Tampak Atas

Tampak Bawah

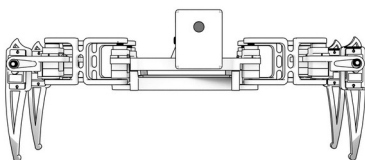

Tampak Depan

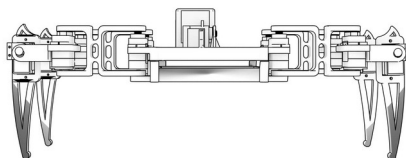

Tampak Belakang

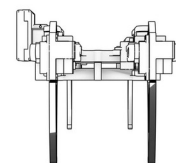

Tampak Samping

(19) ID

(51) Klasifikasi Locarno : 02-02

(21) No. Permohonan DI : A00202500996

(22) Tanggal Penerimaan Permohonan DI :
19 Februari 2025

(30) Data Prioritas :
(31) Nomor (32) Tanggal (33) Negara

(43) Tanggal Pengumuman DI :
25 Februari 2025

(71) Nama dan Alamat Pemohon Desain Industri:
Universitas Gunadarma
Jl. Margonda Raya No. 100 Pondok Cina, Beji, Kota
Depok, Jawa Barat 16424, Indonesia (ID)

(72) Nama Pendesain :
Dr. Dra. Sri Riswanti, M.Sn,ID Dr. Armaini
Akhirson, SE., MM.,ID Dr. Rehulina Apriyanti, ST.,
MT.,ID Dr. Guntur Eka Saputra, S.T., M.M.S.I.,ID
Dr. Dionysia Kowanda, SE., MMSi., MSI,ID Aditya
Tristama,ID

(74) Nama dan Alamat Konsultan Desain Industri :

(54) Judul Desain
Industri : Celemek

(57) Klaim :
Bentuk,Konfigurasi,Komposisi Garis,Komposisi Warna



Tampak Perspektif

Tampak Atas

Tampak Bawah



Tampak Depan



Tampak Belakang



Tampak Samping

(19) ID

(51) Klasifikasi Locarno : 14-04

(21) No. Permohonan DI : A00202500997

(22) Tanggal Penerimaan Permohonan DI :
19 Februari 2025

(30) Data Prioritas :
(31) Nomor (32) Tanggal (33) Negara

(43) Tanggal Pengumuman DI :
25 Februari 2025

(71) Nama dan Alamat Pemohon Desain Industri:
Sekolah Tinggi Manajemen Informatika dan Komputer
Jakarta STI&K Indonesia
Jl. BRI No.17 Radio Dalam Gandaria Utara, Kebayoran
Baru, Kota Adm. Jakarta Selatan, DKI Jakarta 12140,
Indonesia (ID)

(72) Nama Pendesain :
Febianto Arifien ,ID Anandita Rizkia, ID
Dea Ainun Latifah ,ID Lussiana ETP, ID

(74) Nama dan Alamat Konsultan Desain Industri :

(54) Judul Desain Industri : TAMPILAN ANTARMUKA PADA LAYAR PONSEL

(57) Klaim :
Komposisi Garis, Komposisi Warna



Tampak Perspektif

Tampak Atas

Tampak Bawah

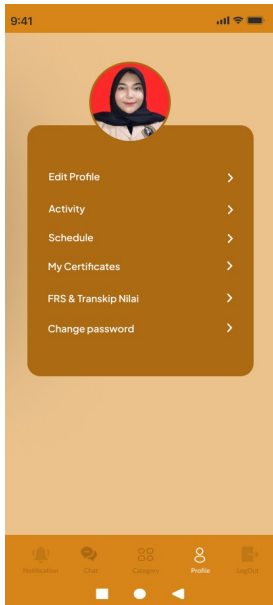

Tampak Depan

Tampak Belakang

Tampak Samping

(19) ID

(51) Klasifikasi Locarno : 12-16

(21) No. Permohonan DI : A00202501008

(22) Tanggal Penerimaan Permohonan DI :
19 Februari 2025

(30) Data Prioritas :
(31) Nomor (32) Tanggal (33) Negara

(43) Tanggal Pengumuman DI :
25 Februari 2025

(71) Nama dan Alamat Pemohon Desain Industri:
AKADEMI INOVASI INDONESIA
Jalan Hasanuddin Gg Mangga Mangunsari, Sidomukti,
Kota Salatiga, Jawa Tengah 50742, Indonesia (ID)

PT BAKTI MAJU INOVASI
Noborejo, RW.002 Noborejo, Argomulyo, Kota Salatiga,
Jawa Tengah 50736, Indonesia (ID)

(72) Nama Pendesain :
ANGGI VANDIKA, ID

(74) Nama dan Alamat Konsultan Desain Industri :

(54) Judul Desain Industri : COVER GEAR VIXION

(57) Klaim :
Konfigurasi, Bentuk

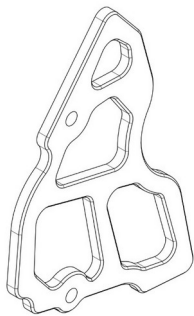

Tampak Perspektif



Tampak Atas

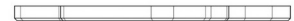

Tampak Bawah

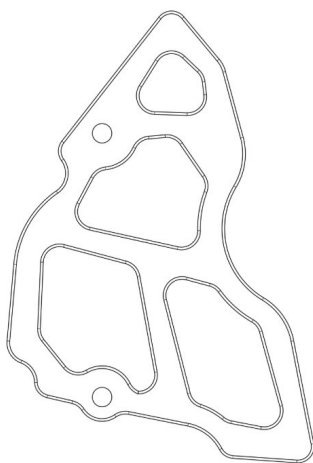

Tampak Depan

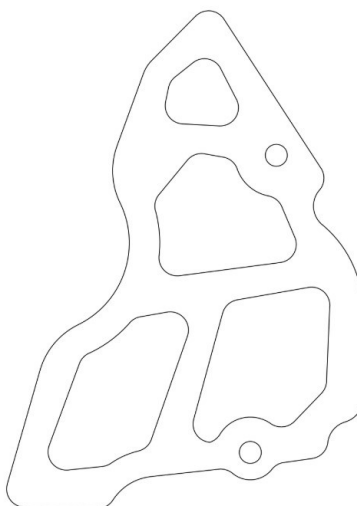

Tampak Belakang



Tampak Samping

(19) ID

(51) Klasifikasi Locarno : 14-04

(21) No. Permohonan DI : A00202501016

(22) Tanggal Penerimaan Permohonan DI :
19 Februari 2025

(30) Data Prioritas :
(31) Nomor (32) Tanggal (33) Negara

(43) Tanggal Pengumuman DI :
25 Februari 2025

(71) Nama dan Alamat Pemohon Desain Industri:
Universitas Gunadarma
Indonesia Pondok Cina, Beji, Kota Depok, Jawa Barat
16424, Indonesia (ID)

(72) Nama Pendesain :
Maulida Boru Butar Butar, Ph.D, ID Alsen
Medikano, M.M., ID Yahya Zulkarnain, M.T., ID
Mahesa Khalifa Gunawan, M.T., ID Mustafa Kamal Aly,
S.T., ID Melin Lintang Minari, S.T., ID

(74) Nama dan Alamat Konsultan Desain Industri :

(54) Judul Desain Industri : TAMPILAN ANTARMUKA PADA LAYAR PONSEL

(57) Klaim :
Komposisi Garis, Komposisi Warna



Tampak Perspektif

Tampak Atas

Tampak Bawah

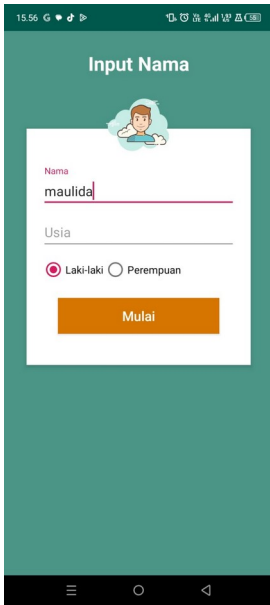

Tampak Depan

Tampak Belakang

Tampak Samping

(19) ID

(51) Klasifikasi Locarno : 12-02

(21) No. Permohonan DI : A00202501017

(22) Tanggal Penerimaan Permohonan DI :
20 Februari 2025

(30) Data Prioritas :
(31) Nomor (32) Tanggal (33) Negara

(43) Tanggal Pengumuman DI :
25 Februari 2025

(71) Nama dan Alamat Pemohon Desain Industri:
Universitas Gunadarma
Indonesia Pondok Cina, Beji, Kota Depok, Jawa Barat
16424, Indonesia (ID)

(72) Nama Pendesain :
Dr. Ir. Sulaksana Permana S.T., M.T.,ID Andhika
Dwi Firnanda,ID Ryan Firmansyah S.T.,ID
Muhammad Naufal Putranto S.T., M.T.,ID Apta
Humaira,ID Gemah Tri Prastya,ID Febby Ryan
Affandi,ID Iwan Susanto S.T., M.T., PhD,ID Dr.
Rodiah,ID

(74) Nama dan Alamat Konsultan Desain Industri :

(54) Judul Desain Industri : Troli Galon Luar Ruangan

(57) Klaim :
Bentuk,Konfigurasi

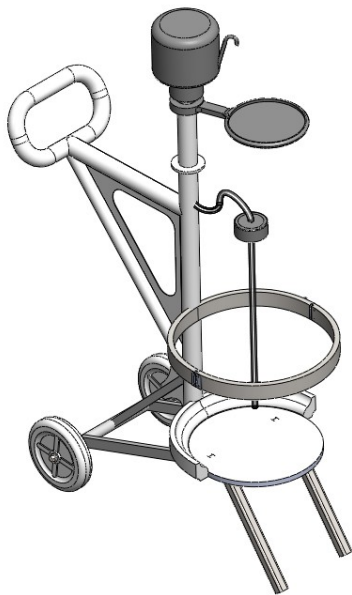

Tampak Perspektif

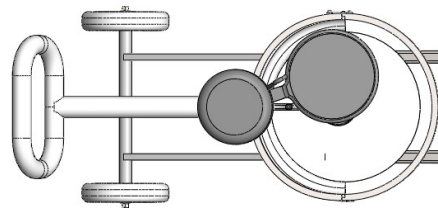

Tampak Atas

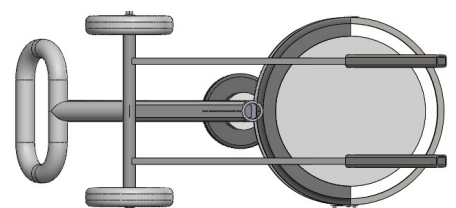

Tampak Bawah

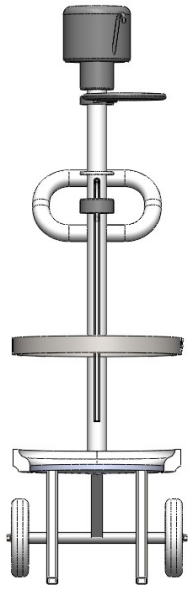

Tampak Depan

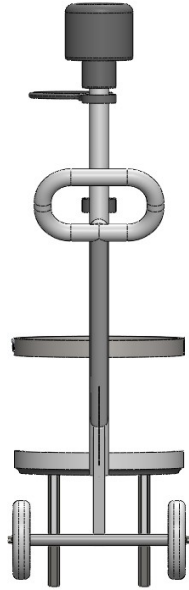

Tampak Belakang



Tampak Samping

(19) ID

(51) Klasifikasi Locarno : 23-04

(21) No. Permohonan DI : A00202501018

(22) Tanggal Penerimaan Permohonan DI :
20 Februari 2025

(30) Data Prioritas :
(31) Nomor (32) Tanggal (33) Negara

(43) Tanggal Pengumuman DI :
25 Februari 2025

(71) Nama dan Alamat Pemohon Desain Industri:
Universitas Gunadarma
Indonesia Pondok Cina, Beji, Kota Depok, Jawa Barat
16424, Indonesia (ID)

(72) Nama Pendesain :
Dr. Ir. Sulaksana Permana, S.T., M.T.,ID Andhika
Dwi Firmanda,ID Bagas Ade Rahmat,ID Ega
Nopiani Bahtiar,ID Muhammad Naufal Putranto, S.T.,
M.T.,ID Ryan Firmansyah, S.T.,ID Farul
Apriansa, S.T.,ID Iwan Susanto, S.T., M.T., PhD,ID
Dr. Rodiah,ID

(74) Nama dan Alamat Konsultan Desain Industri :

(54) Judul Desain Industri : Kipas Portabel

(57) Klaim :
Bentuk,Konfigurasi

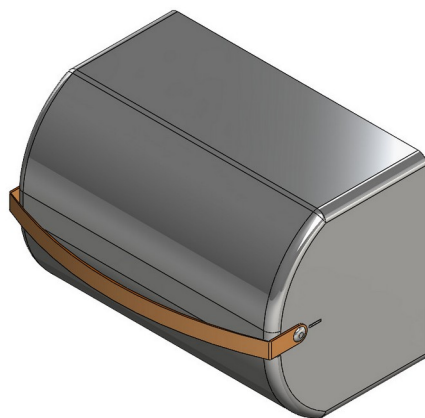

Tampak Perspektif

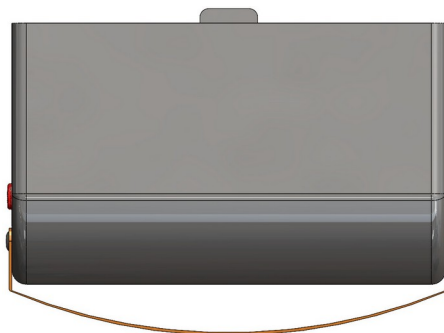

Tampak Atas

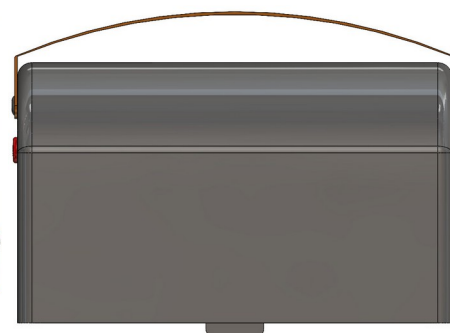

Tampak Bawah

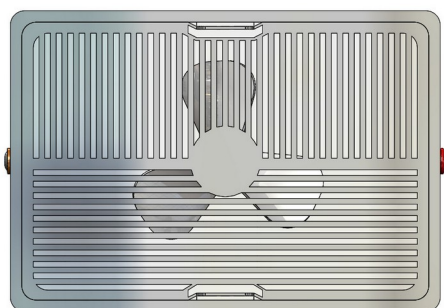

Tampak Depan

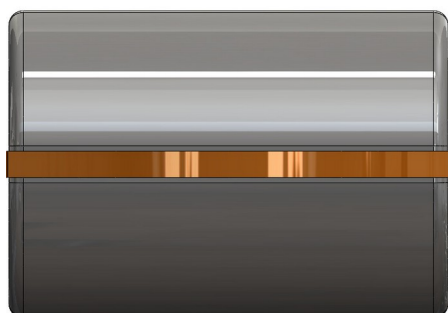

Tampak Belakang

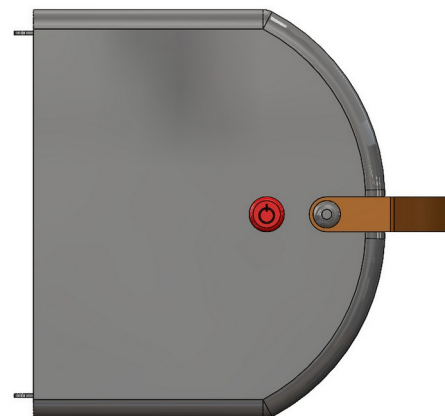

Tampak Samping