



# BERITA RESMI DESAIN INDUSTRI



**No. 71/DI/2024**

DIUMUMKAN TANGGAL  
**13 Desember 2024 s.d. 12 Maret 2025**

**PENGUMUMAN BERLANGSUNG SELAMA 3 (TIGA) BULAN**  
PASAL 25 AYAT (1) UNDANG-UNDANG DESAIN INDUSTRI  
NOMOR 31 TAHUN 2000

DITERBITKAN BULAN  
**Desember 2024**

DIREKTORAT HAK CIPTA DAN DESIGN INDUSTRI  
DIREKTORAT JENDERAL KEKAYAAN INTELEKTUAL  
KEMENTERIAN HUKUM REPUBLIK INDONESIA

## DAFTAR ISI BRDI No. 71/DI/2024

13 Desember 2024 s.d. 12 Maret 2025

No	Nomor Permohonan	Tanggal Penerimaan	Kelas	Judul Desain
1	A00202404972	27-SEP-24	24-02	KARTU UJI IMUNOASAI
2	A00202405220	04-OCT-24	09-03	Kemasan Box untuk Pemantik Barbeque Mini isi 25 (dua puluh lima) pcs
3	A00202405242	07-OCT-24	09-03	Kemasan Kardus untuk Pemantik Barbeque Mini isi 20 (dua puluh) Box
4	A00202405372	11-OCT-24	21-01	Model Miniatur Meja Sekolah Dasar dan Aksesoris Flatpack Skala 1:10
5	A00202406265	13-NOV-24	12-16	SPANNER ARM F1ZR
6	A00202406380	16-NOV-24	15-99	PAPAN PEMBOLONG
7	A00202406491	21-NOV-24	09-01	Botol madu Madudiz tutup fliptop import
8	A00202406502	21-NOV-24	06-03	Meja
9	A00202406552	22-NOV-24	05-05	1 SET KAIN SPREI
10	A00202406553	22-NOV-24	05-05	1 SET KAIN SPREI
11	A00202406554	22-NOV-24	05-05	1 SET KAIN SPREI
12	A00202406550	22-NOV-24	05-05	1 SET KAIN SPREI
13	A00202406544	22-NOV-24	05-05	1 SET KAIN SPREI
14	A00202406545	22-NOV-24	05-05	1 SET KAIN SPREI
15	A00202406565	22-NOV-24	05-05	1 SET KAIN SPREI
16	A00202406561	22-NOV-24	05-05	1 SET KAIN SPREI
17	A00202406560	22-NOV-24	05-05	1 SET KAIN SPREI
18	A00202406563	22-NOV-24	05-05	1 SET KAIN SPREI
19	A00202406562	22-NOV-24	05-05	1 SET KAIN SPREI
20	A00202406551	22-NOV-24	05-05	1 SET KAIN SPREI
21	A00202406559	22-NOV-24	05-05	1 SET KAIN SPREI
22	A00202406555	22-NOV-24	05-05	1 SET KAIN SPREI
23	A00202406543	22-NOV-24	05-05	1 SET KAIN SPREI
24	A00202406564	22-NOV-24	05-05	1 SET KAIN SPREI
25	A00202406634	25-NOV-24	05-05	1 SET KAIN SPREI
26	A00202406642	25-NOV-24	05-05	1 SET KAIN SPREI
27	A00202406660	25-NOV-24	05-05	1 SET KAIN SPREI
28	A00202406649	25-NOV-24	05-05	1 SET KAIN SPREI
29	A00202406632	25-NOV-24	05-05	1 SET KAIN SPREI
30	A00202406641	25-NOV-24	05-05	1 SET KAIN SPREI
31	A00202406621	25-NOV-24	10-04	METERAN AUTOSTOP
32	A00202406623	25-NOV-24	02-04	SEPATU BOOT
33	A00202406662	25-NOV-24	07-04	Gelas Latihan Makan Bayi

34	A00202406651	25-NOV-24	05-05	1 SET KAIN SPREI
35	A00202406658	25-NOV-24	05-05	1 SET KAIN SPREI
36	A00202406630	25-NOV-24	05-05	1 SET KAIN SPREI
37	A00202406628	25-NOV-24	05-05	1 SET KAIN SPREI
38	A00202406647	25-NOV-24	05-05	1 SET KAIN SPREI
39	A00202406609	25-NOV-24	15-04	BLOK KISI
40	A00202406652	25-NOV-24	05-05	1 SET KAIN SPREI
41	A00202406633	25-NOV-24	05-05	1 SET KAIN SPREI
42	A00202406635	25-NOV-24	05-05	1 SET KAIN SPREI
43	A00202406638	25-NOV-24	05-05	1 SET KAIN SPREI
44	A00202406643	25-NOV-24	05-05	1 SET KAIN SPREI
45	A00202406620	25-NOV-24	12-02	GEROBAK DORONG
46	A00202406640	25-NOV-24	05-05	1 SET KAIN SPREI
47	A00202406661	25-NOV-24	07-04	Gelas Latihan Minum Bayi
48	A00202406657	25-NOV-24	05-05	1 SET KAIN SPREI
49	A00202406644	25-NOV-24	05-05	1 SET KAIN SPREI
50	A00202406646	25-NOV-24	05-05	1 SET KAIN SPREI
51	A00202406631	25-NOV-24	05-05	1 SET KAIN SPREI
52	A00202406656	25-NOV-24	05-05	1 SET KAIN SPREI
53	A00202406645	25-NOV-24	05-05	1 SET KAIN SPREI
54	A00202406622	25-NOV-24	25-04	TANGGA LIPAT MULTIFUNGSI
55	A00202406654	25-NOV-24	05-05	1 SET KAIN SPREI
56	A00202406655	25-NOV-24	05-05	1 SET KAIN SPREI
57	A00202406648	25-NOV-24	05-05	1 SET KAIN SPREI
58	A00202406653	25-NOV-24	05-05	1 SET KAIN SPREI
59	A00202406689	26-NOV-24	13-03	Cover Charger Motor Listrik
60	A00202406672	26-NOV-24	26-06	LAMPU KABUT KENDARAAN
61	A00202406664	26-NOV-24	12-16	KLEM MASTER REM NINJA
62	A00202406665	26-NOV-24	12-16	VISOR F1ZR
63	A00202406680	26-NOV-24	06-03	MEJA BACA MODULAR
64	A00202406671	26-NOV-24	07-07	Tempat Nasi
65	A00202406670	26-NOV-24	06-01	KURSI TRANSFER SERBAGUNA
66	A00202406692	26-NOV-24	32-00	Signage Berkonsep Kontemporer dengan Sentuhan Batik Kawung
67	A00202406694	27-NOV-24	09-01	BOTOL KEMASAN MINYAK KAYU PUTIH
68	A00202406732	28-NOV-24	15-03	Alat Penyiraman Tanaman
69	A00202406773	02-DEC-24	02-06	PELINDUNG TANGAN
70	A00202406811	02-DEC-24	19-07	WAYANG
71	A00202406790	02-DEC-24	05-05	KAIN BATIK
72	A00202406825	02-DEC-24	19-08	LEBEL (SET)

73	A00202406789	02-DEC-24	05-05	KAIN BATIK
74	A00202406820	02-DEC-24	24-03	CETAKAN JARI PROSTETIK
75	A00202406803	02-DEC-24	06-07	CERMIN HIAS
76	A00202406792	02-DEC-24	02-02	KAOS
77	A00202406822	02-DEC-24	09-03	KEMASAN
78	A00202406794	02-DEC-24	06-03	MEJA
79	A00202406823	02-DEC-24	09-03	KEMASAN
80	A00202406795	02-DEC-24	11-02	DEKORASI RUANG
81	A00202406814	02-DEC-24	07-01	KENDI
82	A00202406780	02-DEC-24	06-07	CERMIN HIAS
83	A00202406783	02-DEC-24	19-07	WAYANG BONEKA
84	A00202406799	02-DEC-24	06-12	PANEL HIAS
85	A00202406800	02-DEC-24	06-12	PANEL HIAS
86	A00202406774	02-DEC-24	06-04	LEMARI
87	A00202406801	02-DEC-24	06-07	CERMIN HIAS
88	A00202406809	02-DEC-24	19-07	WAYANG
89	A00202406813	02-DEC-24	07-01	KENDI
90	A00202406802	02-DEC-24	06-12	PANEL HIAS
91	A00202406821	02-DEC-24	06-04	SET FURNITUR PISANG IJO
92	A00202406804	02-DEC-24	15-01	Desain Rangka Peraga Mesin Diesel Tipe Common Rail
93	A00202406805	02-DEC-24	19-07	WAYANG
94	A00202406810	02-DEC-24	19-07	WAYANG
95	A00202406771	02-DEC-24	26-99	Phototherapy Lamp GN-PLT100
96	A00202406819	02-DEC-24	10-05	IOT SISTEM DETEKSI OBJEK
97	A00202406824	02-DEC-24	19-08	LEBEL (SET)
98	A00202406812	02-DEC-24	19-07	WAYANG
99	A00202406781	02-DEC-24	08-06	PEGANGAN PINTU
100	A00202406782	02-DEC-24	19-07	WAYANG BONEKA

Jakarta, 13 Desember 2024  
Kepala Seksi Klasifikasi dan Publikasi



M. Insan Kamil, S. Kom. NIP.  
197801262005011001

(19) ID

(51) Klasifikasi Locarno : 24-02

(21) No. Permohonan DI : A00202404972

(22) Tanggal Penerimaan Permohonan DI :  
27 September 2024

(30) Data Prioritas :

(31) Nomor	(32) Tanggal	(33) Negara
2024305694795	06 September 2024	China (CN)

(43) Tanggal Pengumuman DI :  
13 Desember 2024

(71) Nama dan Alamat Pemohon Desain Industri:  
Hangzhou Biotest Biotech Co., LTD.  
No. 27, Tuyi Road, Cangqian Street, Yuhang District,  
Hangzhou, China (CN)

(72) Nama Pendesain :  
Zhenxing ZHANG,CN

(74) Nama dan Alamat Konsultan Desain Industri :  
Emirsyah Dinar  
Gedung Graha Pratama Lantai 15 Jalan MT. Haryono  
Kavling 15

(54) Judul Desain Industri : KARTU UJI IMUNOASAI

(57) Klaim :  
Bentuk,Konfigurasi

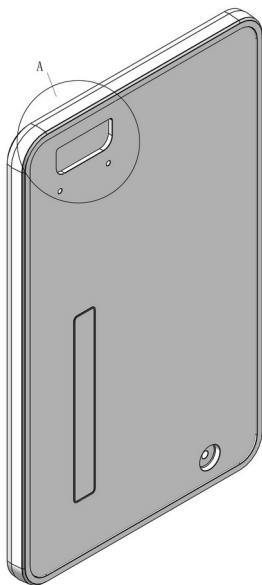

Tampak Perspektif



Tampak Atas



Tampak Bawah

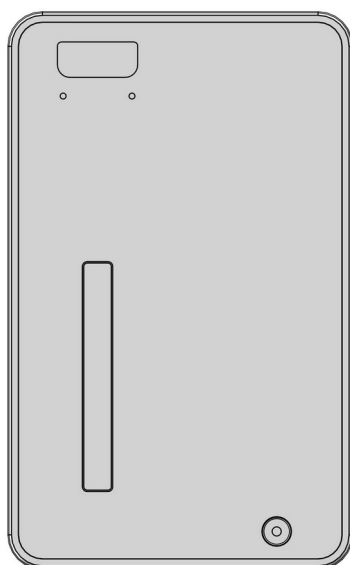

Tampak Depan

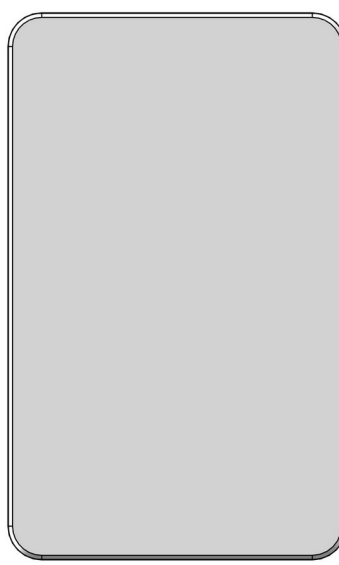

Tampak Belakang



Tampak Samping



(19) ID

(51) Klasifikasi Locarno : 09-03

(21) No. Permohonan DI : A00202405220

(22) Tanggal Penerimaan Permohonan DI :  
04 Oktober 2024

(30) Data Prioritas :  
(31) Nomor (32) Tanggal (33) Negara

(43) Tanggal Pengumuman DI :  
13 Desember 2024

(71) Nama dan Alamat Pemohon Desain Industri:  
PT TOKAI DHARMA INDONESIA  
Jl. Raya Jakarta Bogor KM.29,6 Curug, Cimanggis, Kota  
Depok, Jawa Barat 16475, Indonesia (ID)

(72) Nama Pendesain :  
Jati Prianggoro, ID

(74) Nama dan Alamat Konsultan Desain Industri :

(54) Judul Desain Industri : Kemasan Box untuk Pemantik Barbeque Mini isi 25 (dua puluh lima) pcs

(57) Klaim :  
Bentuk, Konfigurasi, Komposisi Garis, Komposisi Warna

INNERBOX TOKAI ZET



Perspektif (display)

Tampak Perspektif

INNERBOX TOKAI ZET



Atas

Tampak Atas

INNERBOX TOKAI ZET

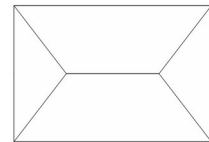

Bawah

Tampak Bawah

INNERBOX TOKAI ZET

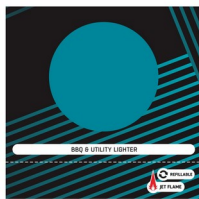

Depan

Tampak Depan

INNERBOX TOKAI ZET



Belakang

Tampak Belakang

INNERBOX TOKAI ZET



Samping Kiri

Tampak Samping

(19) ID

(51) Klasifikasi Locarno : 09-03

(21) No. Permohonan DI : A00202405242

(22) Tanggal Penerimaan Permohonan DI :  
07 Oktober 2024

(30) Data Prioritas :  
(31) Nomor (32) Tanggal (33) Negara

(43) Tanggal Pengumuman DI :  
13 Desember 2024

(71) Nama dan Alamat Pemohon Desain Industri:  
PT TOKAI DHARMA INDONESIA  
Jl. Raya Jakarta Bogor KM.29,6 Tugu, Cimanggis, Kota  
Depok, Jawa Barat 16475, Indonesia (ID)

(72) Nama Pendesain :  
Jati Prianggoro, ID

(74) Nama dan Alamat Konsultan Desain Industri :

(54) Judul Desain Industri : Kemasan Kardus untuk Pemantik Barbeque Mini isi 20 (dua puluh) Box

(57) Klaim :  
Bentuk, Konfigurasi, Komposisi Garis, Komposisi Warna

OUTER CARTON ZET  
475 x 275 x 275mm

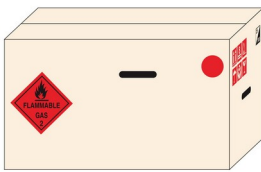

Perspektif

Tampak Perspektif

OUTER CARTON ZET



Atas

Tampak Atas

OUTER CARTON ZET



Bawah

Tampak Bawah

OUTER CARTON ZET

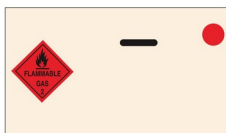

Depan

Tampak Depan

OUTER CARTON ZET



Belakang

Tampak Belakang

OUTER CARTON ZET



Samping Kiri

Tampak Samping



(19) ID

(51) Klasifikasi Locarno : 21-01

(21) No. Permohonan DI : A00202405372

(22) Tanggal Penerimaan Permohonan DI :  
11 Oktober 2024

(30) Data Prioritas :  
(31) Nomor (32) Tanggal (33) Negara

(43) Tanggal Pengumuman DI :  
13 Desember 2024

(71) Nama dan Alamat Pemohon Desain Industri:  
Institut Teknologi Bandung  
DKST ITB, Gd. CRCS ITB Lantai 7, Jl. Ganesa No 10  
Bandung Lebakgede, Coblong, Kota Bandung, Jawa Barat  
40132, Indonesia (ID)

(72) Nama Pendesain :  
Kukuh Rizki Satriaji, S.Ds., M.T.,ID Yogie Candra  
Bhumi, M.Ds.,ID Bagus Handoko, M.T.,ID  
Andriano Simarmata, M.Ds.,ID Muhammad Luqman, ID

(74) Nama dan Alamat Konsultan Desain Industri :

(54) Judul Desain Industri : Model Miniatur Meja Sekolah Dasar dan Aksesoris Flatpack Skala 1:10

(57) Klaim :  
Bentuk, Konfigurasi

Gambar 1 dari 4

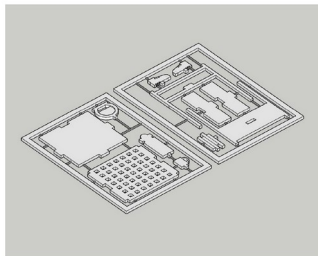

Gambar 1 - Tampak Perspektif

Gambar 2 dari 4

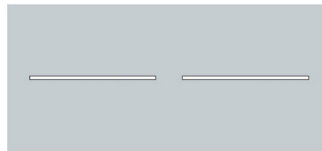

Gambar 2 - Tampak Atas

Tampak Perspektif

Tampak Atas

Tampak Bawah

Gambar 3 dari 4

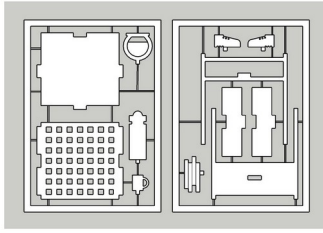

Gambar 3 - tampak Depan

Gambar 4 dari 4

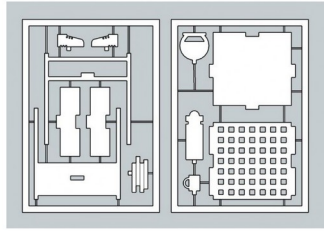

Gambar 4 - Tampak Belakang

Gambar 5 dari 4



Gambar 5 - Tampak Samping Kiri

Tampak Depan

Tampak Belakang

Tampak Samping

(19) ID

(51) Klasifikasi Locarno : 12-16

(21) No. Permohonan DI : A00202406265

(22) Tanggal Penerimaan Permohonan DI :  
13 November 2024

(30) Data Prioritas :  
(31) Nomor (32) Tanggal (33) Negara

(43) Tanggal Pengumuman DI :  
13 Desember 2024

(71) Nama dan Alamat Pemohon Desain Industri:  
PT DTECH SEJAHTERA BERSAMA  
Jalan Nusantara 18 Canden Kutowinangun Lor, Tingkir,  
Kota Salatiga, Jawa Tengah 50742, Indonesia (ID)

AKADEMI INOVASI INDONESIA  
Jl. Hasanudin Gg. Mangga Mangunsari, Sidomukti, Kota  
Salatiga, Jawa Tengah 50227, Indonesia (ID)

(72) Nama Pendesain :  
AHMAD MUKHLISIN, ID

(74) Nama dan Alamat Konsultan Desain Industri :

(54) Judul Desain Industri : SPANNER ARM F1ZR

(57) Klaim :  
Bentuk, Konfigurasi, Komposisi Garis



Tampak Perspektif



Tampak Atas



Tampak Bawah

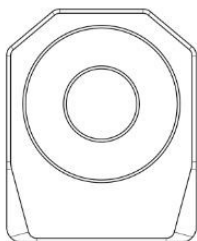

Tampak Depan

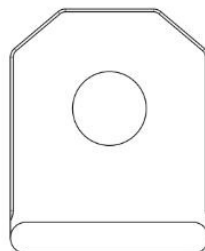

Tampak Belakang



Tampak Samping

(19) ID

(51) Klasifikasi Locarno : 15-99

(21) No. Permohonan DI : A00202406380

(22) Tanggal Penerimaan Permohonan DI :  
16 November 2024

(30) Data Prioritas :  
(31) Nomor (32) Tanggal (33) Negara

(43) Tanggal Pengumuman DI :  
13 Desember 2024

(71) Nama dan Alamat Pemohon Desain Industri:  
JIMMY GUNAWAN  
FORESTA ALBERA BLOK D II NO. 8 BSD CITY RT.003  
RW.002 Pagedangan, Pagedangan, Kab. Tangerang, Banten  
15859, Indonesia (ID)

(72) Nama Pendesain :  
JIMMY GUNAWAN, ID

(74) Nama dan Alamat Konsultan Desain Industri :

(54) Judul Desain Industri : PAPAN PEMBOLONG

(57) Klaim :  
Bentuk, Konfigurasi



Tampak Perspektif



Tampak Atas

Tampak Bawah



Tampak Depan

Tampak Belakang

Tampak Samping

(19) ID

(51) Klasifikasi Locarno : 09-01

(21) No. Permohonan DI : A00202406491

(22) Tanggal Penerimaan Permohonan DI :  
21 November 2024

(30) Data Prioritas :  
(31) Nomor (32) Tanggal (33) Negara

(43) Tanggal Pengumuman DI :  
13 Desember 2024

(71) Nama dan Alamat Pemohon Desain Industri:  
DWI SUKMONO ADIYANTO  
Lemahbang, RT.002/RW.000 Bangunjiwo, Kasihan, Kab.  
Bantul, DI Yogyakarta 55184, Indonesia (ID)

NOVI WIDYAWATI  
Lemahbang, RT.002/RW.000 Bangunjiwo, Kasihan, Kab.  
Bantul, DI Yogyakarta 55184, Indonesia (ID)

(72) Nama Pendesain :  
DWI SUKMONO ADIYANTO, ID NOVI  
WIDYAWATI, ID

(74) Nama dan Alamat Konsultan Desain Industri :

(54) Judul Desain Industri : Botol madu Madudz tutup fliptop import

(57) Klaim :  
Bentuk



Tampak Perspektif



Tampak Atas



Tampak Bawah



Tampak Depan



Tampak Belakang



Tampak Samping

(19) ID

(51) Klasifikasi Locarno : 06-03

(21) No. Permohonan DI : A00202406502

(22) Tanggal Penerimaan Permohonan DI :  
21 November 2024

(30) Data Prioritas :  
(31) Nomor (32) Tanggal (33) Negara

(43) Tanggal Pengumuman DI :  
13 Desember 2024

(71) Nama dan Alamat Pemohon Desain Industri:  
UNIVERSITAS TELKOM  
Jl. Telekomunikasi No. 1 Sukapura, Dayeuhkolot, Kab.  
Bandung, Jawa Barat 40257, Indonesia (ID)

(72) Nama Pendesain :  
FERNANDO SEPTONY S,ID TOGAR MULYA  
RAJA,ID AFGHAN ZAKI AIMAN,ID

(74) Nama dan Alamat Konsultan Desain Industri :

(54) Judul Desain Industri :  
Meja

(57) Klaim :  
Bentuk,Komposisi Garis,Komposisi Warna

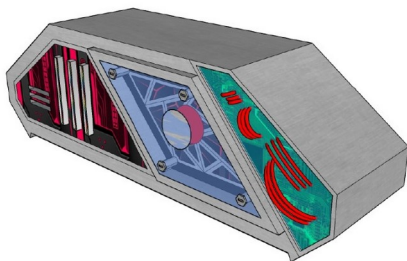

Tampak Perspektif

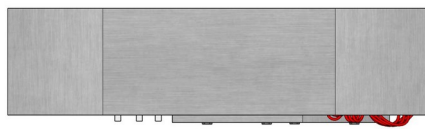

Tampak Atas

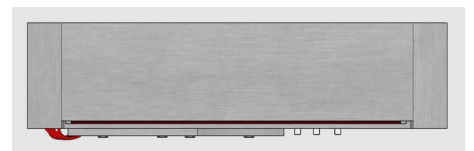

Tampak Bawah

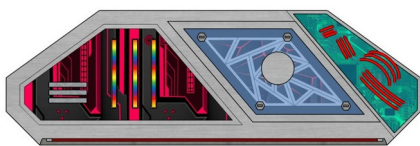

Tampak Depan

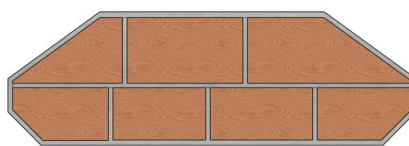

Tampak Belakang

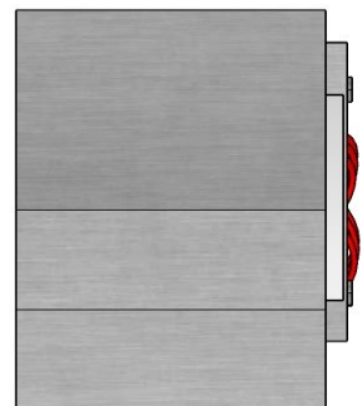

Tampak Samping



(19) ID

(51) Klasifikasi Locarno : 05-05

(21) No. Permohonan DI : A00202406552

(22) Tanggal Penerimaan Permohonan DI :  
22 November 2024

(30) Data Prioritas :  
(31) Nomor (32) Tanggal (33) Negara

(43) Tanggal Pengumuman DI :  
13 Desember 2024

(71) Nama dan Alamat Pemohon Desain Industri:  
HUIDY SUTANTO  
Manyar Kertoarjo 3/29 Manyar Sabrangan, Mulyorejo,  
Kota Surabaya, Jawa Timur 60116, Indonesia (ID)

(72) Nama Pendesain :  
ANDRE EKA HANDOYO, ID

(74) Nama dan Alamat Konsultan Desain Industri :  
Liah Anggraeni Basuki  
PT. BNL Patent, BNL Patent Building Jalan Ngagel Jaya  
No. 40, Kel. Pucang Sewu, Kec. Gubeng, Surabaya

(54) Judul Desain Industri : 1 SET KAIN SPREI

(57) Klaim :  
Komposisi Garis, Komposisi Warna



Tampak Perspektif

Tampak Atas

Tampak Bawah

Tampak Depan

Tampak Belakang

Tampak Samping

(19) ID

(51) Klasifikasi Locarno : 05-05

(21) No. Permohonan DI : A00202406553

(22) Tanggal Penerimaan Permohonan DI :  
22 November 2024

(30) Data Prioritas :  
(31) Nomor (32) Tanggal (33) Negara

(43) Tanggal Pengumuman DI :  
13 Desember 2024

(71) Nama dan Alamat Pemohon Desain Industri:  
HUIDY SUTANTO  
Manyar Kertoarjo 3/29 Manyar Sabrangan, Mulyorejo,  
Kota Surabaya, Jawa Timur 60116, Indonesia (ID)

(72) Nama Pendesain :  
ANDRE EKA HANDOYO, ID

(74) Nama dan Alamat Konsultan Desain Industri :  
Liah Anggraeni Basuki  
PT. BNL Patent, BNL Patent Building Jalan Ngagel Jaya  
No. 40, Kel. Pucang Sewu, Kec. Gubeng, Surabaya

(54) Judul Desain Industri : 1 SET KAIN SPREI

(57) Klaim :  
Komposisi Garis, Komposisi Warna



Tampak Perspektif

Tampak Atas

Tampak Bawah

Tampak Depan

Tampak Belakang

Tampak Samping

(19) ID

(51) Klasifikasi Locarno : 05-05

(21) No. Permohonan DI : A00202406554

(22) Tanggal Penerimaan Permohonan DI :  
22 November 2024

(30) Data Prioritas :  
(31) Nomor (32) Tanggal (33) Negara

(43) Tanggal Pengumuman DI :  
13 Desember 2024

(71) Nama dan Alamat Pemohon Desain Industri:  
HUIDY SUTANTO  
Manyar Kertoarjo 3/29 Manyar Sabrangan, Mulyorejo,  
Kota Surabaya, Jawa Timur 60116, Indonesia (ID)

(72) Nama Pendesain :  
ANDRE EKA HANDOYO, ID

(74) Nama dan Alamat Konsultan Desain Industri :  
Liah Anggraeni Basuki  
PT. BNL Patent, BNL Patent Building Jalan Ngagel Jaya  
No. 40, Kel. Pucang Sewu, Kec. Gubeng, Surabaya

(54) Judul Desain Industri : 1 SET KAIN SPREI

(57) Klaim :  
Komposisi Garis, Komposisi Warna



Tampak Perspektif

Tampak Atas

Tampak Bawah

Tampak Depan

Tampak Belakang

Tampak Samping

(19) ID

(51) Klasifikasi Locarno : 05-05

(21) No. Permohonan DI : A00202406550

(22) Tanggal Penerimaan Permohonan DI :  
22 November 2024

(30) Data Prioritas :  
(31) Nomor (32) Tanggal (33) Negara

(43) Tanggal Pengumuman DI :  
13 Desember 2024

(71) Nama dan Alamat Pemohon Desain Industri:  
HUIDY SUTANTO  
Manyar Kertoarjo 3/29 Manyar Sabrangan, Mulyorejo,  
Kota Surabaya, Jawa Timur 60116, Indonesia (ID)

(72) Nama Pendesain :  
ANDRE EKA HANDOYO, ID

(74) Nama dan Alamat Konsultan Desain Industri :  
Liah Anggraeni Basuki  
PT. BNL Patent, BNL Patent Building Jalan Ngagel Jaya  
No. 40, Kel. Pucang Sewu, Kec. Gubeng, Surabaya

(54) Judul Desain Industri : 1 SET KAIN SPREI

(57) Klaim :  
Komposisi Garis, Komposisi Warna



Tampak Perspektif

Tampak Atas

Tampak Bawah

Tampak Depan

Tampak Belakang

Tampak Samping

(19) ID

(51) Klasifikasi Locarno : 05-05

(21) No. Permohonan DI : A00202406544

(22) Tanggal Penerimaan Permohonan DI :  
22 November 2024

(30) Data Prioritas :  
(31) Nomor (32) Tanggal (33) Negara

(43) Tanggal Pengumuman DI :  
13 Desember 2024

(71) Nama dan Alamat Pemohon Desain Industri:  
HUIDY SUTANTO  
Manyar Kertoarjo 3/29 Manyar Sabrangan, Mulyorejo,  
Kota Surabaya, Jawa Timur 60116, Indonesia (ID)

(72) Nama Pendesain :  
ANDRE EKA HANDOYO, ID

(74) Nama dan Alamat Konsultan Desain Industri :  
Liah Anggraeni Basuki  
PT. BNL Patent, BNL Patent Building Jalan Ngagel Jaya  
No. 40, Kel. Pucang Sewu, Kec. Gubeng, Surabaya

(54) Judul Desain Industri : 1 SET KAIN SPREI

(57) Klaim :  
Komposisi Garis, Komposisi Warna



Tampak Perspektif

Tampak Atas

Tampak Bawah

Tampak Depan

Tampak Belakang

Tampak Samping

(19) ID

(51) Klasifikasi Locarno : 05-05

(21) No. Permohonan DI : A00202406545

(22) Tanggal Penerimaan Permohonan DI :  
22 November 2024

(30) Data Prioritas :  
(31) Nomor (32) Tanggal (33) Negara

(43) Tanggal Pengumuman DI :  
13 Desember 2024

(71) Nama dan Alamat Pemohon Desain Industri:  
HUIDY SUTANTO  
Manyar Kertoarjo 3/29 Manyar Sabrangan, Mulyorejo,  
Kota Surabaya, Jawa Timur 60116, Indonesia (ID)

(72) Nama Pendesain :  
ANDRE EKA HANDOYO, ID

(74) Nama dan Alamat Konsultan Desain Industri :  
Liah Anggraeni Basuki  
PT. BNL Patent, BNL Patent Building Jalan Ngagel Jaya  
No. 40, Kel. Pucang Sewu, Kec. Gubeng, Surabaya

(54) Judul Desain Industri : 1 SET KAIN SPREI

(57) Klaim :  
Komposisi Garis, Komposisi Warna



Tampak Perspektif

Tampak Atas

Tampak Bawah

Tampak Depan

Tampak Belakang

Tampak Samping

(19) ID

(51) Klasifikasi Locarno : 05-05

(21) No. Permohonan DI : A00202406565

(22) Tanggal Penerimaan Permohonan DI :  
22 November 2024

(30) Data Prioritas :  
(31) Nomor (32) Tanggal (33) Negara

(43) Tanggal Pengumuman DI :  
13 Desember 2024

(71) Nama dan Alamat Pemohon Desain Industri:  
HUIDY SUTANTO  
Manyar Kertoarjo 3/29 Manyar Sabrangan, Mulyorejo,  
Kota Surabaya, Jawa Timur 60116, Indonesia (ID)

(72) Nama Pendesain :  
ANDRE EKA HANDOYO, ID

(74) Nama dan Alamat Konsultan Desain Industri :  
Liah Anggraeni Basuki  
PT. BNL Patent, BNL Patent Building Jalan Ngagel Jaya  
No. 40, Kel. Pucang Sewu, Kec. Gubeng, Surabaya

(54) Judul Desain Industri : 1 SET KAIN SPREI

(57) Klaim :  
Komposisi Garis, Komposisi Warna



Tampak Perspektif

Tampak Atas

Tampak Bawah

Tampak Depan

Tampak Belakang

Tampak Samping

(19) ID

(51) Klasifikasi Locarno : 05-05

(21) No. Permohonan DI : A00202406561

(22) Tanggal Penerimaan Permohonan DI :  
22 November 2024

(30) Data Prioritas :  
(31) Nomor (32) Tanggal (33) Negara

(43) Tanggal Pengumuman DI :  
13 Desember 2024

(71) Nama dan Alamat Pemohon Desain Industri:  
HUIDY SUTANTO  
Manyar Kertoarjo 3/29 Manyar Sabrangan, Mulyorejo,  
Kota Surabaya, Jawa Timur 60116, Indonesia (ID)

(72) Nama Pendesain :  
ANDRE EKA HANDOYO, ID

(74) Nama dan Alamat Konsultan Desain Industri :  
Liah Anggraeni Basuki  
PT. BNL Patent, BNL Patent Building Jalan Ngagel Jaya  
No. 40, Kel. Pucang Sewu, Kec. Gubeng, Surabaya

(54) Judul Desain Industri : 1 SET KAIN SPREI

(57) Klaim :  
Komposisi Garis, Komposisi Warna



Tampak Perspektif

Tampak Atas

Tampak Bawah

Tampak Depan

Tampak Belakang

Tampak Samping



(19) ID

(51) Klasifikasi Locarno : 05-05

(21) No. Permohonan DI : A00202406560

(22) Tanggal Penerimaan Permohonan DI :  
22 November 2024

(30) Data Prioritas :  
(31) Nomor (32) Tanggal (33) Negara

(43) Tanggal Pengumuman DI :  
13 Desember 2024

(71) Nama dan Alamat Pemohon Desain Industri:  
HUIDY SUTANTO  
Manyar Kertoarjo 3/29 Manyar Sabrangan, Mulyorejo,  
Kota Surabaya, Jawa Timur 60116, Indonesia (ID)

(72) Nama Pendesain :  
ANDRE EKA HANDOYO, ID

(74) Nama dan Alamat Konsultan Desain Industri :  
Liah Anggraeni Basuki  
PT. BNL Patent, BNL Patent Building Jalan Ngagel Jaya  
No. 40, Kel. Pucang Sewu, Kec. Gubeng, Surabaya

(54) Judul Desain Industri : 1 SET KAIN SPREI

(57) Klaim :  
Komposisi Garis, Komposisi Warna



Tampak Perspektif

Tampak Atas

Tampak Bawah

Tampak Depan

Tampak Belakang

Tampak Samping

(19) ID

(51) Klasifikasi Locarno : 05-05

(21) No. Permohonan DI : A00202406563

(22) Tanggal Penerimaan Permohonan DI :  
22 November 2024

(30) Data Prioritas :  
(31) Nomor (32) Tanggal (33) Negara

(43) Tanggal Pengumuman DI :  
13 Desember 2024

(71) Nama dan Alamat Pemohon Desain Industri:  
HUIDY SUTANTO  
Manyar Kertoarjo 3/29 Manyar Sabrangan, Mulyorejo,  
Kota Surabaya, Jawa Timur 60116, Indonesia (ID)

(72) Nama Pendesain :  
ANDRE EKA HANDOYO, ID

(74) Nama dan Alamat Konsultan Desain Industri :  
Liah Anggraeni Basuki  
PT. BNL Patent, BNL Patent Building Jalan Ngagel Jaya  
No. 40, Kel. Pucang Sewu, Kec. Gubeng, Surabaya

(54) Judul Desain Industri : 1 SET KAIN SPREI

(57) Klaim :  
Komposisi Garis, Komposisi Warna



Tampak Perspektif

Tampak Atas

Tampak Bawah

Tampak Depan

Tampak Belakang

Tampak Samping

(19) ID

(51) Klasifikasi Locarno : 05-05

(21) No. Permohonan DI : A00202406562

(22) Tanggal Penerimaan Permohonan DI :  
22 November 2024

(30) Data Prioritas :  
(31) Nomor (32) Tanggal (33) Negara

(43) Tanggal Pengumuman DI :  
13 Desember 2024

(71) Nama dan Alamat Pemohon Desain Industri:  
HUIDY SUTANTO  
Manyar Kertoarjo 3/29 Manyar Sabrangan, Mulyorejo,  
Kota Surabaya, Jawa Timur 60116, Indonesia (ID)

(72) Nama Pendesain :  
ANDRE EKA HANDOYO, ID

(74) Nama dan Alamat Konsultan Desain Industri :  
Liah Anggraeni Basuki  
PT. BNL Patent, BNL Patent Building Jalan Ngagel Jaya  
No. 40, Kel. Pucang Sewu, Kec. Gubeng, Surabaya

(54) Judul Desain Industri : 1 SET KAIN SPREI

(57) Klaim :  
Komposisi Garis, Komposisi Warna



Tampak Perspektif

Tampak Atas

Tampak Bawah

Tampak Depan

Tampak Belakang

Tampak Samping

(19) ID

(51) Klasifikasi Locarno : 05-05

(21) No. Permohonan DI : A00202406551

(22) Tanggal Penerimaan Permohonan DI :  
22 November 2024

(30) Data Prioritas :  
(31) Nomor (32) Tanggal (33) Negara

(43) Tanggal Pengumuman DI :  
13 Desember 2024

(71) Nama dan Alamat Pemohon Desain Industri:  
HUIDY SUTANTO  
Manyar Kertoarjo 3/29 Manyar Sabrangan, Mulyorejo,  
Kota Surabaya, Jawa Timur 60116, Indonesia (ID)

(72) Nama Pendesain :  
ANDRE EKA HANDOYO, ID

(74) Nama dan Alamat Konsultan Desain Industri :  
Liah Anggraeni Basuki  
PT. BNL Patent, BNL Patent Building Jalan Ngagel Jaya  
No. 40, Kel. Pucang Sewu, Kec. Gubeng, Surabaya

(54) Judul Desain Industri : 1 SET KAIN SPREI

(57) Klaim :  
Komposisi Garis, Komposisi Warna



Tampak Perspektif

Tampak Atas

Tampak Bawah

Tampak Depan

Tampak Belakang

Tampak Samping

(19) ID

(51) Klasifikasi Locarno : 05-05

(21) No. Permohonan DI : A00202406559

(22) Tanggal Penerimaan Permohonan DI :  
22 November 2024

(30) Data Prioritas :  
(31) Nomor (32) Tanggal (33) Negara

(43) Tanggal Pengumuman DI :  
13 Desember 2024

(71) Nama dan Alamat Pemohon Desain Industri:  
HUIDY SUTANTO  
Manyar Kertoarjo 3/29 Manyar Sabrangan, Mulyorejo,  
Kota Surabaya, Jawa Timur 60116, Indonesia (ID)

(72) Nama Pendesain :  
ANDRE EKA HANDOYO, ID

(74) Nama dan Alamat Konsultan Desain Industri :  
Liah Anggraeni Basuki  
PT. BNL Patent, BNL Patent Building Jalan Ngagel Jaya  
No. 40, Kel. Pucang Sewu, Kec. Gubeng, Surabaya

(54) Judul Desain Industri : 1 SET KAIN SPREI

(57) Klaim :  
Komposisi Garis, Komposisi Warna



Tampak Perspektif

Tampak Atas

Tampak Bawah

Tampak Depan

Tampak Belakang

Tampak Samping

(19) ID

(51) Klasifikasi Locarno : 05-05

(21) No. Permohonan DI : A00202406555

(22) Tanggal Penerimaan Permohonan DI :  
22 November 2024

(30) Data Prioritas :  
(31) Nomor (32) Tanggal (33) Negara

(43) Tanggal Pengumuman DI :  
13 Desember 2024

(71) Nama dan Alamat Pemohon Desain Industri:  
HUIDY SUTANTO  
Manyar Kertoarjo 3/29 Manyar Sabrangan, Mulyorejo,  
Kota Surabaya, Jawa Timur 60116, Indonesia (ID)

(72) Nama Pendesain :  
ANDRE EKA HANDOYO, ID

(74) Nama dan Alamat Konsultan Desain Industri :  
Liah Anggraeni Basuki  
PT. BNL Patent, BNL Patent Building Jalan Ngagel Jaya  
No. 40, Kel. Pucang Sewu, Kec. Gubeng, Surabaya

(54) Judul Desain Industri : 1 SET KAIN SPREI

(57) Klaim :  
Komposisi Garis, Komposisi Warna



Tampak Perspektif

Tampak Atas

Tampak Bawah

Tampak Depan

Tampak Belakang

Tampak Samping

(19) ID

(51) Klasifikasi Locarno : 05-05

(21) No. Permohonan DI : A00202406543

(22) Tanggal Penerimaan Permohonan DI :  
22 November 2024

(30) Data Prioritas :  
(31) Nomor (32) Tanggal (33) Negara

(43) Tanggal Pengumuman DI :  
13 Desember 2024

(71) Nama dan Alamat Pemohon Desain Industri:  
HUIDY SUTANTO  
Manyar Kertoarjo 3/29 Manyar Sabrangan, Mulyorejo,  
Kota Surabaya, Jawa Timur 60116, Indonesia (ID)

(72) Nama Pendesain :  
ANDRE EKA HANDOYO, ID

(74) Nama dan Alamat Konsultan Desain Industri :  
Liah Anggraeni Basuki  
PT. BNL Patent, BNL Patent Building Jalan Ngagel Jaya  
No. 40, Kel. Pucang Sewu, Kec. Gubeng, Surabaya

(54) Judul Desain Industri : 1 SET KAIN SPREI

(57) Klaim :  
Komposisi Garis, Komposisi Warna



Tampak Perspektif

Tampak Atas

Tampak Bawah

Tampak Depan

Tampak Belakang

Tampak Samping

(19) ID

(51) Klasifikasi Locarno : 05-05

(21) No. Permohonan DI : A00202406564

(22) Tanggal Penerimaan Permohonan DI :  
22 November 2024

(30) Data Prioritas :  
(31) Nomor (32) Tanggal (33) Negara

(43) Tanggal Pengumuman DI :  
13 Desember 2024

(71) Nama dan Alamat Pemohon Desain Industri:  
HUIDY SUTANTO  
Manyar Kertoarjo 3/29 Manyar Sabrangan, Mulyorejo,  
Kota Surabaya, Jawa Timur 60116, Indonesia (ID)

(72) Nama Pendesain :  
ANDRE EKA HANDOYO, ID

(74) Nama dan Alamat Konsultan Desain Industri :  
Liah Anggraeni Basuki  
PT. BNL Patent, BNL Patent Building Jalan Ngagel Jaya  
No. 40, Kel. Pucang Sewu, Kec. Gubeng, Surabaya

(54) Judul Desain Industri : 1 SET KAIN SPREI

(57) Klaim :  
Komposisi Garis, Komposisi Warna



Tampak Perspektif

Tampak Atas

Tampak Bawah

Tampak Depan

Tampak Belakang

Tampak Samping



(19) ID

(51) Klasifikasi Locarno : 05-05

(21) No. Permohonan DI : A00202406634

(22) Tanggal Penerimaan Permohonan DI :  
25 November 2024

(30) Data Prioritas :  
(31) Nomor (32) Tanggal (33) Negara

(43) Tanggal Pengumuman DI :  
13 Desember 2024

(71) Nama dan Alamat Pemohon Desain Industri:  
HUIDY SUTANTO  
Manyar Kertoarjo 3/29 Manyar Sabrangan, Mulyorejo,  
Kota Surabaya, Jawa Timur 60116, Indonesia (ID)

(72) Nama Pendesain :  
ANDRE EKA HANDOYO, ID

(74) Nama dan Alamat Konsultan Desain Industri :  
Liah Anggraeni Basuki  
PT. BNL Patent, BNL Patent Building Jalan Ngagel Jaya  
No. 40, Kel. Pucang Sewu, Kec. Gubeng, Surabaya

(54) Judul Desain Industri : 1 SET KAIN SPREI

(57) Klaim :  
Komposisi Garis, Komposisi Warna



Tampak Perspektif

Tampak Atas

Tampak Bawah

Tampak Depan

Tampak Belakang

Tampak Samping

(19) ID

(51) Klasifikasi Locarno : 05-05

(21) No. Permohonan DI : A00202406642

(22) Tanggal Penerimaan Permohonan DI :  
25 November 2024

(30) Data Prioritas :  
(31) Nomor (32) Tanggal (33) Negara

(43) Tanggal Pengumuman DI :  
13 Desember 2024

(71) Nama dan Alamat Pemohon Desain Industri:  
HUIDY SUTANTO  
Manyar Kertoarjo 3/29 Manyar Sabrangan, Mulyorejo,  
Kota Surabaya, Jawa Timur 60116, Indonesia (ID)

(72) Nama Pendesain :  
ANDRE EKA HANDOYO, ID

(74) Nama dan Alamat Konsultan Desain Industri :  
Liah Anggraeni Basuki  
PT. BNL Patent, BNL Patent Building Jalan Ngagel Jaya  
No. 40, Kel. Pucang Sewu, Kec. Gubeng, Surabaya

(54) Judul Desain Industri : 1 SET KAIN SPREI

(57) Klaim :  
Komposisi Garis, Komposisi Warna



Tampak Perspektif

Tampak Atas

Tampak Bawah

Tampak Depan

Tampak Belakang

Tampak Samping

(19) ID

(51) Klasifikasi Locarno : 05-05

(21) No. Permohonan DI : A00202406660

(22) Tanggal Penerimaan Permohonan DI :  
25 November 2024

(30) Data Prioritas :  
(31) Nomor (32) Tanggal (33) Negara

(43) Tanggal Pengumuman DI :  
13 Desember 2024

(71) Nama dan Alamat Pemohon Desain Industri:  
HUIDY SUTANTO  
Manyar Kertoarjo 3/29 Manyar Sabrangan, Mulyorejo,  
Kota Surabaya, Jawa Timur 60116, Indonesia (ID)

(72) Nama Pendesain :  
ANDRE EKA HANDOYO, ID

(74) Nama dan Alamat Konsultan Desain Industri :  
Liah Anggraeni Basuki  
PT. BNL Patent, BNL Patent Building Jalan Ngagel Jaya  
No. 40, Kel. Pucang Sewu, Kec. Gubeng, Surabaya

(54) Judul Desain Industri : 1 SET KAIN SPREI

(57) Klaim :  
Komposisi Garis, Komposisi Warna



Tampak Perspektif

Tampak Atas

Tampak Bawah

Tampak Depan

Tampak Belakang

Tampak Samping

(19) ID

(51) Klasifikasi Locarno : 05-05

(21) No. Permohonan DI : A00202406649

(22) Tanggal Penerimaan Permohonan DI :  
25 November 2024

(30) Data Prioritas :  
(31) Nomor (32) Tanggal (33) Negara

(43) Tanggal Pengumuman DI :  
13 Desember 2024

(71) Nama dan Alamat Pemohon Desain Industri:  
HUIDY SUTANTO  
Manyar Kertoarjo 3/29 Manyar Sabrangan, Mulyorejo,  
Kota Surabaya, Jawa Timur 60116, Indonesia (ID)

(72) Nama Pendesain :  
ANDRE EKA HANDOYO, ID

(74) Nama dan Alamat Konsultan Desain Industri :  
Liah Anggraeni Basuki  
PT. BNL Patent, BNL Patent Building Jalan Ngagel Jaya  
No. 40, Kel. Pucang Sewu, Kec. Gubeng, Surabaya

(54) Judul Desain Industri : 1 SET KAIN SPREI

(57) Klaim :  
Komposisi Garis, Komposisi Warna



Tampak Perspektif

Tampak Atas

Tampak Bawah

Tampak Depan

Tampak Belakang

Tampak Samping

(19) ID

(51) Klasifikasi Locarno : 05-05

(21) No. Permohonan DI : A00202406632

(22) Tanggal Penerimaan Permohonan DI :  
25 November 2024

(30) Data Prioritas :  
(31) Nomor (32) Tanggal (33) Negara

(43) Tanggal Pengumuman DI :  
13 Desember 2024

(71) Nama dan Alamat Pemohon Desain Industri:  
HUIDY SUTANTO  
Manyar Kertoarjo 3/29 Manyar Sabrangan, Mulyorejo,  
Kota Surabaya, Jawa Timur 60116, Indonesia (ID)

(72) Nama Pendesain :  
ANDRE EKA HANDOYO, ID

(74) Nama dan Alamat Konsultan Desain Industri :  
Liah Anggraeni Basuki  
PT. BNL Patent, BNL Patent Building Jalan Ngagel Jaya  
No. 40, Kel. Pucang Sewu, Kec. Gubeng, Surabaya

(54) Judul Desain Industri : 1 SET KAIN SPREI

(57) Klaim :  
Komposisi Garis, Komposisi Warna



Tampak Perspektif

Tampak Atas

Tampak Bawah

Tampak Depan

Tampak Belakang

Tampak Samping

(19) ID

(51) Klasifikasi Locarno : 05-05

(21) No. Permohonan DI : A00202406641

(22) Tanggal Penerimaan Permohonan DI :  
25 November 2024

(30) Data Prioritas :  
(31) Nomor (32) Tanggal (33) Negara

(43) Tanggal Pengumuman DI :  
13 Desember 2024

(71) Nama dan Alamat Pemohon Desain Industri:  
HUIDY SUTANTO  
Manyar Kertoarjo 3/29 Manyar Sabrangan, Mulyorejo,  
Kota Surabaya, Jawa Timur 60116, Indonesia (ID)

(72) Nama Pendesain :  
ANDRE EKA HANDOYO, ID

(74) Nama dan Alamat Konsultan Desain Industri :  
Liah Anggraeni Basuki  
PT. BNL Patent, BNL Patent Building Jalan Ngagel Jaya  
No. 40, Kel. Pucang Sewu, Kec. Gubeng, Surabaya

(54) Judul Desain Industri : 1 SET KAIN SPREI

(57) Klaim :  
Komposisi Garis, Komposisi Warna



Tampak Perspektif

Tampak Atas

Tampak Bawah

Tampak Depan

Tampak Belakang

Tampak Samping

(19) ID

(51) Klasifikasi Locarno : 10-04

(21) No. Permohonan DI : A00202406621

(22) Tanggal Penerimaan Permohonan DI :  
25 November 2024

(30) Data Prioritas :  
(31) Nomor (32) Tanggal (33) Negara

(43) Tanggal Pengumuman DI :  
13 Desember 2024

(71) Nama dan Alamat Pemohon Desain Industri:  
PT. ASIA SUKSES MEGATAMA  
Pergudangan Eraprima Industrial Park Blok C No 5 Poris  
Plawad, Cipondoh, Kota Tangerang, Banten 15141, Indonesia  
(ID)

(72) Nama Pendesain :  
Edirianto, ID

(74) Nama dan Alamat Konsultan Desain Industri :

(54) Judul Desain Industri : METERAN AUTOSTOP

(57) Klaim :  
Bentuk, Konfigurasi, Komposisi Garis, Komposisi Warna



Tampak Perspektif



Tampak Atas

Tampak Bawah



Tampak Depan



Tampak Belakang



Tampak Samping

(19) ID

(51) Klasifikasi Locarno : 02-04

(21) No. Permohonan DI : A00202406623

(22) Tanggal Penerimaan Permohonan DI :  
25 November 2024

(30) Data Prioritas :  
(31) Nomor (32) Tanggal (33) Negara

(43) Tanggal Pengumuman DI :  
13 Desember 2024

(71) Nama dan Alamat Pemohon Desain Industri:  
PT. ASIA SUKSES MEGATAMA  
Pergudangan Eraprima Industrial Park Blok C No 5 Poris  
Plawad, Cipondoh, Kota Tangerang, Banten 15141, Indonesia  
(ID)

(72) Nama Pendesain :  
Edirianto, ID

(74) Nama dan Alamat Konsultan Desain Industri :

(54) Judul Desain Industri : SEPATU BOOT

(57) Klaim :  
Bentuk, Konfigurasi, Komposisi Garis, Komposisi Warna



Tampak Perspektif



Tampak Atas



Tampak Bawah





Tampak Depan

Tampak Belakang

Tampak Samping

(19) ID

(51) Klasifikasi Locarno : 07-04

(21) No. Permohonan DI : A00202406662

(22) Tanggal Penerimaan Permohonan DI :  
25 November 2024

(30) Data Prioritas :  
(31) Nomor (32) Tanggal (33) Negara

(43) Tanggal Pengumuman DI :  
13 Desember 2024

(71) Nama dan Alamat Pemohon Desain Industri:  
Adrian Lucas Lamiran  
Jalan Surya Mulia I, Blok 2P, No. 11, RT 011/RW 005  
Kedoya Utara, Kebon Jeruk, Kota Adm. Jakarta Barat, DKI  
Jakarta 11520, Indonesia (ID)

(72) Nama Pendesain :  
Adrian Lucas Lamiran, ID

(74) Nama dan Alamat Konsultan Desain Industri :  
Justisiari P. Kusumah  
KMO Building, Lantai 5, Suite 502, Jalan Kyai Maja No. 1

(54) Judul Desain Industri : Gelas Latihan Makan Bayi

(57) Klaim :  
Komposisi Garis, Konfigurasi, Bentuk

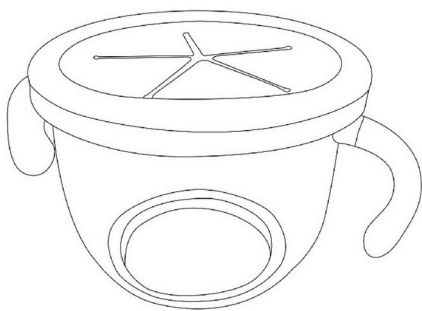

Tampak Perspektif

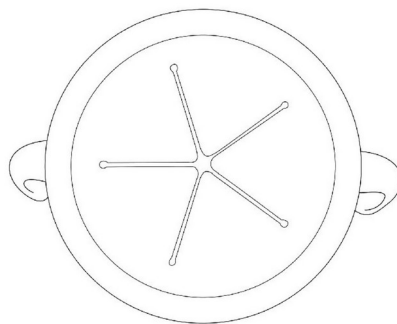

Tampak Atas

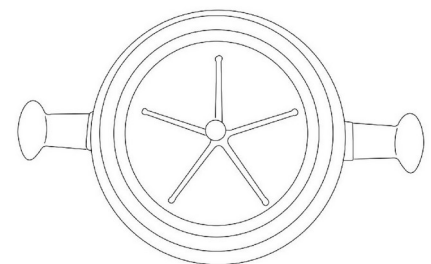

Tampak Bawah

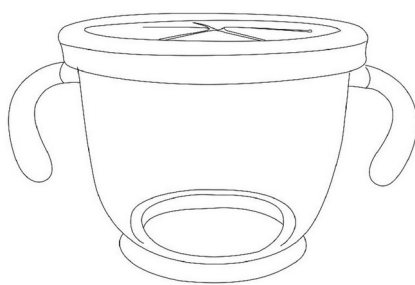

Tampak Depan

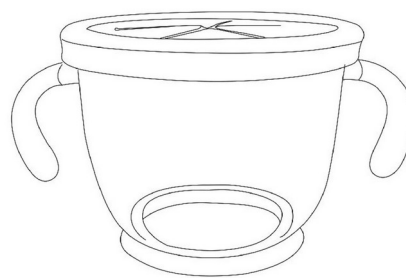

Tampak Belakang

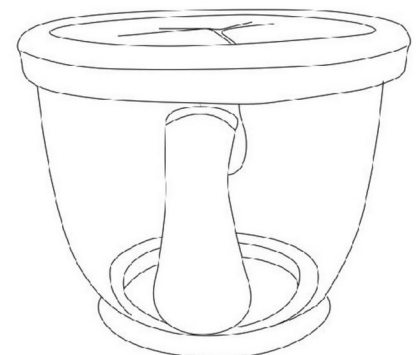

Tampak Samping

(19) ID

(51) Klasifikasi Locarno : 05-05

(21) No. Permohonan DI : A00202406651

(22) Tanggal Penerimaan Permohonan DI :  
25 November 2024

(30) Data Prioritas :  
(31) Nomor (32) Tanggal (33) Negara

(43) Tanggal Pengumuman DI :  
13 Desember 2024

(71) Nama dan Alamat Pemohon Desain Industri:  
HUIDY SUTANTO  
Manyar Kertoarjo 3/29 Manyar Sabrangan, Mulyorejo,  
Kota Surabaya, Jawa Timur 60116, Indonesia (ID)

(72) Nama Pendesain :  
ANDRE EKA HANDOYO, ID

(74) Nama dan Alamat Konsultan Desain Industri :  
Liah Anggraeni Basuki  
PT. BNL Patent, BNL Patent Building Jalan Ngagel Jaya  
No. 40, Kel. Pucang Sewu, Kec. Gubeng, Surabaya

(54) Judul Desain Industri : 1 SET KAIN SPREI

(57) Klaim :  
Komposisi Garis, Komposisi Warna



Tampak Perspektif

Tampak Atas

Tampak Bawah

Tampak Depan

Tampak Belakang

Tampak Samping

(19) ID

(51) Klasifikasi Locarno : 05-05

(21) No. Permohonan DI : A00202406658

(22) Tanggal Penerimaan Permohonan DI :  
25 November 2024

(30) Data Prioritas :  
(31) Nomor (32) Tanggal (33) Negara

(43) Tanggal Pengumuman DI :  
13 Desember 2024

(71) Nama dan Alamat Pemohon Desain Industri:  
HUIDY SUTANTO  
Manyar Kertoarjo 3/29 Manyar Sabrangan, Mulyorejo,  
Kota Surabaya, Jawa Timur 60116, Indonesia (ID)

(72) Nama Pendesain :  
ANDRE EKA HANDOYO, ID

(74) Nama dan Alamat Konsultan Desain Industri :  
Liah Anggraeni Basuki  
PT. BNL Patent, BNL Patent Building Jalan Ngagel Jaya  
No. 40, Kel. Pucang Sewu, Kec. Gubeng, Surabaya

(54) Judul Desain Industri : 1 SET KAIN SPREI

(57) Klaim :  
Komposisi Garis, Komposisi Warna



Tampak Perspektif

Tampak Atas

Tampak Bawah

Tampak Depan

Tampak Belakang

Tampak Samping

(19) ID

(51) Klasifikasi Locarno : 05-05

(21) No. Permohonan DI : A00202406630

(22) Tanggal Penerimaan Permohonan DI :  
25 November 2024

(30) Data Prioritas :  
(31) Nomor (32) Tanggal (33) Negara

(43) Tanggal Pengumuman DI :  
13 Desember 2024

(71) Nama dan Alamat Pemohon Desain Industri:  
HUIDY SUTANTO  
Manyar Kertoarjo 3/29 Manyar Sabrangan, Mulyorejo,  
Kota Surabaya, Jawa Timur 60116, Indonesia (ID)

(72) Nama Pendesain :  
ANDRE EKA HANDOYO, ID

(74) Nama dan Alamat Konsultan Desain Industri :  
Liah Anggraeni Basuki  
PT. BNL Patent, BNL Patent Building Jalan Ngagel Jaya  
No. 40, Kel. Pucang Sewu, Kec. Gubeng, Surabaya

(54) Judul Desain Industri : 1 SET KAIN SPREI

(57) Klaim :  
Komposisi Garis, Komposisi Warna



Tampak Perspektif

Tampak Atas

Tampak Bawah

Tampak Depan

Tampak Belakang

Tampak Samping

(19) ID

(51) Klasifikasi Locarno : 05-05

(21) No. Permohonan DI : A00202406628

(22) Tanggal Penerimaan Permohonan DI :  
25 November 2024

(30) Data Prioritas :  
(31) Nomor (32) Tanggal (33) Negara

(43) Tanggal Pengumuman DI :  
13 Desember 2024

(71) Nama dan Alamat Pemohon Desain Industri:  
HUIDY SUTANTO  
Manyar Kertoarjo 3/29 Manyar Sabrangan, Mulyorejo,  
Kota Surabaya, Jawa Timur 60116, Indonesia (ID)

(72) Nama Pendesain :  
ANDRE EKA HANDOYO, ID

(74) Nama dan Alamat Konsultan Desain Industri :  
Liah Anggraeni Basuki  
PT. BNL Patent, BNL Patent Building Jalan Ngagel Jaya  
No. 40, Kel. Pucang Sewu, Kec. Gubeng, Surabaya

(54) Judul Desain Industri : 1 SET KAIN SPREI

(57) Klaim :  
Komposisi Garis, Komposisi Warna



Tampak Perspektif

Tampak Atas

Tampak Bawah

Tampak Depan

Tampak Belakang

Tampak Samping

(19) ID

(51) Klasifikasi Locarno : 05-05

(21) No. Permohonan DI : A00202406647

(22) Tanggal Penerimaan Permohonan DI :  
25 November 2024

(30) Data Prioritas :  
(31) Nomor (32) Tanggal (33) Negara

(43) Tanggal Pengumuman DI :  
13 Desember 2024

(71) Nama dan Alamat Pemohon Desain Industri:  
HUIDY SUTANTO  
Manyar Kertoarjo 3/29 Manyar Sabrangan, Mulyorejo,  
Kota Surabaya, Jawa Timur 60116, Indonesia (ID)

(72) Nama Pendesain :  
ANDRE EKA HANDOYO, ID

(74) Nama dan Alamat Konsultan Desain Industri :  
Liah Anggraeni Basuki  
PT. BNL Patent, BNL Patent Building Jalan Ngagel Jaya  
No. 40, Kel. Pucang Sewu, Kec. Gubeng, Surabaya

(54) Judul Desain Industri : 1 SET KAIN SPREI

(57) Klaim :  
Komposisi Garis, Komposisi Warna



Tampak Perspektif

Tampak Atas

Tampak Bawah

Tampak Depan

Tampak Belakang

Tampak Samping

(19) ID

(51) Klasifikasi Locarno : 15-04

(21) No. Permohonan DI : A00202406609

(22) Tanggal Penerimaan Permohonan DI :  
25 November 2024

(30) Data Prioritas :  
(31) Nomor (32) Tanggal (33) Negara

(43) Tanggal Pengumuman DI :  
13 Desember 2024

(71) Nama dan Alamat Pemohon Desain Industri:  
KANADEVIA CORPORATION  
7-89, Nanko-kita 1-chome, Suminoe-ku, Osaka-shi,  
Osaka 559-8559, Japan (JP)

(72) Nama Pendesain :  
OHNISHI Ryusuke,JP UEGAKI Aren,JP

(74) Nama dan Alamat Konsultan Desain Industri :  
Januar Ferry  
PT. Hakindah International Gedung Gajah Unit AT Jalan  
Dr Saharjo No. 111 Tebet

(54) Judul Desain Industri : BLOK KISI

(57) Klaim :  
Bentuk,Konfigurasi

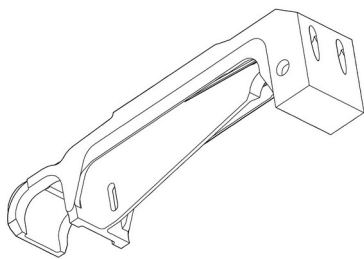

Tampak Perspektif

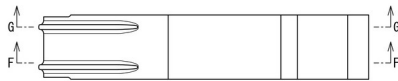

Tampak Atas

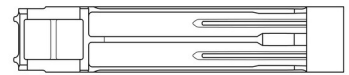

Tampak Bawah

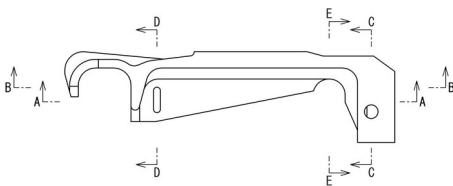

Tampak Depan

Tampak Belakang

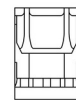

Tampak Samping



(19) ID

(51) Klasifikasi Locarno : 05-05

(21) No. Permohonan DI : A00202406652

(22) Tanggal Penerimaan Permohonan DI :  
25 November 2024

(30) Data Prioritas :  
(31) Nomor (32) Tanggal (33) Negara

(43) Tanggal Pengumuman DI :  
13 Desember 2024

(71) Nama dan Alamat Pemohon Desain Industri:  
HUIDY SUTANTO  
Manyar Kertoarjo 3/29 Manyar Sabrangan, Mulyorejo,  
Kota Surabaya, Jawa Timur 60116, Indonesia (ID)

(72) Nama Pendesain :  
ANDRE EKA HANDOYO, ID

(74) Nama dan Alamat Konsultan Desain Industri :  
Liah Anggraeni Basuki  
PT. BNL Patent, BNL Patent Building Jalan Ngagel Jaya  
No. 40, Kel. Pucang Sewu, Kec. Gubeng, Surabaya

(54) Judul Desain Industri : 1 SET KAIN SPREI

(57) Klaim :  
Komposisi Garis, Komposisi Warna



Tampak Perspektif

Tampak Atas

Tampak Bawah

Tampak Depan

Tampak Belakang

Tampak Samping

(19) ID

(51) Klasifikasi Locarno : 05-05

(21) No. Permohonan DI : A00202406633

(22) Tanggal Penerimaan Permohonan DI :  
25 November 2024

(30) Data Prioritas :  
(31) Nomor (32) Tanggal (33) Negara

(43) Tanggal Pengumuman DI :  
13 Desember 2024

(71) Nama dan Alamat Pemohon Desain Industri:  
HUIDY SUTANTO  
Manyar Kertoarjo 3/29 Manyar Sabrangan, Mulyorejo,  
Kota Surabaya, Jawa Timur 60116, Indonesia (ID)

(72) Nama Pendesain :  
ANDRE EKA HANDOYO, ID

(74) Nama dan Alamat Konsultan Desain Industri :  
Liah Anggraeni Basuki  
PT. BNL Patent, BNL Patent Building Jalan Ngagel Jaya  
No. 40, Kel. Pucang Sewu, Kec. Gubeng, Surabaya

(54) Judul Desain Industri : 1 SET KAIN SPREI

(57) Klaim :  
Komposisi Garis, Komposisi Warna



Tampak Perspektif

Tampak Atas

Tampak Bawah

Tampak Depan

Tampak Belakang

Tampak Samping

(19) ID

(51) Klasifikasi Locarno : 05-05

(21) No. Permohonan DI : A00202406635

(22) Tanggal Penerimaan Permohonan DI :  
25 November 2024

(30) Data Prioritas :  
(31) Nomor (32) Tanggal (33) Negara

(43) Tanggal Pengumuman DI :  
13 Desember 2024

(71) Nama dan Alamat Pemohon Desain Industri:  
HUIDY SUTANTO  
Manyar Kertoarjo 3/29 Manyar Sabrangan, Mulyorejo,  
Kota Surabaya, Jawa Timur 60116, Indonesia (ID)

(72) Nama Pendesain :  
ANDRE EKA HANDOYO, ID

(74) Nama dan Alamat Konsultan Desain Industri :  
Liah Anggraeni Basuki  
PT. BNL Patent, BNL Patent Building Jalan Ngagel Jaya  
No. 40, Kel. Pucang Sewu, Kec. Gubeng, Surabaya

(54) Judul Desain Industri : 1 SET KAIN SPREI

(57) Klaim :  
Komposisi Garis, Komposisi Warna



Tampak Perspektif

Tampak Atas

Tampak Bawah

Tampak Depan

Tampak Belakang

Tampak Samping

(19) ID

(51) Klasifikasi Locarno : 05-05

(21) No. Permohonan DI : A00202406638

(22) Tanggal Penerimaan Permohonan DI :  
25 November 2024

(30) Data Prioritas :  
(31) Nomor (32) Tanggal (33) Negara

(43) Tanggal Pengumuman DI :  
13 Desember 2024

(71) Nama dan Alamat Pemohon Desain Industri:  
HUIDY SUTANTO  
Manyar Kertoarjo 3/29 Manyar Sabrangan, Mulyorejo,  
Kota Surabaya, Jawa Timur 60116, Indonesia (ID)

(72) Nama Pendesain :  
ANDRE EKA HANDOYO, ID

(74) Nama dan Alamat Konsultan Desain Industri :  
Liah Anggraeni Basuki  
PT. BNL Patent, BNL Patent Building Jalan Ngagel Jaya  
No. 40, Kel. Pucang Sewu, Kec. Gubeng, Surabaya

(54) Judul Desain Industri : 1 SET KAIN SPREI

(57) Klaim :  
Komposisi Garis, Komposisi Warna



Tampak Perspektif

Tampak Atas

Tampak Bawah

Tampak Depan

Tampak Belakang

Tampak Samping

(19) ID

(51) Klasifikasi Locarno : 05-05

(21) No. Permohonan DI : A00202406643

(22) Tanggal Penerimaan Permohonan DI :  
25 November 2024

(30) Data Prioritas :  
(31) Nomor (32) Tanggal (33) Negara

(43) Tanggal Pengumuman DI :  
13 Desember 2024

(71) Nama dan Alamat Pemohon Desain Industri:  
HUIDY SUTANTO  
Manyar Kertoarjo 3/29 Manyar Sabrangan, Mulyorejo,  
Kota Surabaya, Jawa Timur 60116, Indonesia (ID)

(72) Nama Pendesain :  
ANDRE EKA HANDOYO, ID

(74) Nama dan Alamat Konsultan Desain Industri :  
Liah Anggraeni Basuki  
PT. BNL Patent, BNL Patent Building Jalan Ngagel Jaya  
No. 40, Kel. Pucang Sewu, Kec. Gubeng, Surabaya

(54) Judul Desain Industri : 1 SET KAIN SPREI

(57) Klaim :  
Komposisi Garis, Komposisi Warna



Tampak Perspektif

Tampak Atas

Tampak Bawah

Tampak Depan

Tampak Belakang

Tampak Samping

(19) ID

(51) Klasifikasi Locarno : 12-02

(21) No. Permohonan DI : A00202406620

(22) Tanggal Penerimaan Permohonan DI :  
25 November 2024

(30) Data Prioritas :  
(31) Nomor (32) Tanggal (33) Negara

(43) Tanggal Pengumuman DI :  
13 Desember 2024

(71) Nama dan Alamat Pemohon Desain Industri:  
PT. ASIA SUKSES MEGATAMA  
Pergudangan Eraprima Industrial Park Blok C No 5 Poris  
Plawad, Cipondoh, Kota Tangerang, Banten 15141, Indonesia  
(ID)

(72) Nama Pendesain :  
Edirianto, ID

(74) Nama dan Alamat Konsultan Desain Industri :

(54) Judul Desain Industri : GEROBAK DORONG

(57) Klaim :  
Bentuk, Komposisi Garis, Komposisi Warna



Tampak Perspektif



Tampak Atas

Tampak Bawah



Tampak Depan

Tampak Belakang

Tampak Samping

(19) ID

(51) Klasifikasi Locarno : 05-05

(21) No. Permohonan DI : A00202406640

(22) Tanggal Penerimaan Permohonan DI :  
25 November 2024

(30) Data Prioritas :  
(31) Nomor (32) Tanggal (33) Negara

(43) Tanggal Pengumuman DI :  
13 Desember 2024

(71) Nama dan Alamat Pemohon Desain Industri:  
HUIDY SUTANTO  
Manyar Kertoarjo 3/29 Manyar Sabrangan, Mulyorejo,  
Kota Surabaya, Jawa Timur 60116, Indonesia (ID)

(72) Nama Pendesain :  
ANDRE EKA HANDOYO, ID

(74) Nama dan Alamat Konsultan Desain Industri :  
Liah Anggraeni Basuki  
PT. BNL Patent, BNL Patent Building Jalan Ngagel Jaya  
No. 40, Kel. Pucang Sewu, Kec. Gubeng, Surabaya

(54) Judul Desain Industri : 1 SET KAIN SPREI

(57) Klaim :  
Komposisi Garis, Komposisi Warna



Tampak Perspektif

Tampak Atas

Tampak Bawah

Tampak Depan

Tampak Belakang

Tampak Samping



(19) ID

(51) Klasifikasi Locarno : 07-04

(21) No. Permohonan DI : A00202406661

(22) Tanggal Penerimaan Permohonan DI :  
25 November 2024

(30) Data Prioritas :  
(31) Nomor (32) Tanggal (33) Negara

(43) Tanggal Pengumuman DI :  
13 Desember 2024

(71) Nama dan Alamat Pemohon Desain Industri:  
Adrian Lucas Lamiran  
Jalan Surya Mulia I, Blok 2P, No. 11, RT 011/RW 005  
Kedoya Utara, Kebon Jeruk, Kota Adm. Jakarta Barat, DKI  
Jakarta 11520, Indonesia (ID)

(72) Nama Pendesain :  
Adrian Lucas Lamiran, ID

(74) Nama dan Alamat Konsultan Desain Industri :  
Justisiari P. Kusumah  
KMO Building, Lantai 5, Suite 502, Jalan Kyai Maja No. 1

(54) Judul Desain Industri : Gelas Latihan Minum Bayi

(57) Klaim :  
Bentuk, Konfigurasi, Komposisi Garis

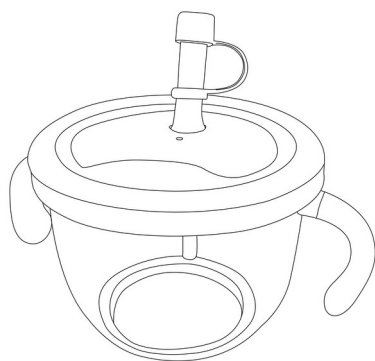

Tampak Perspektif

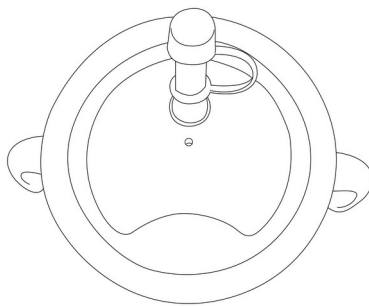

Tampak Atas

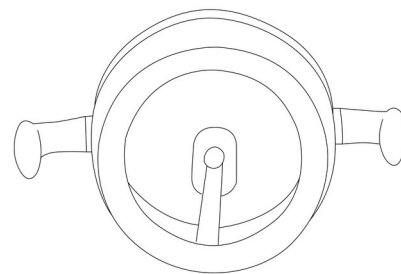

Tampak Bawah

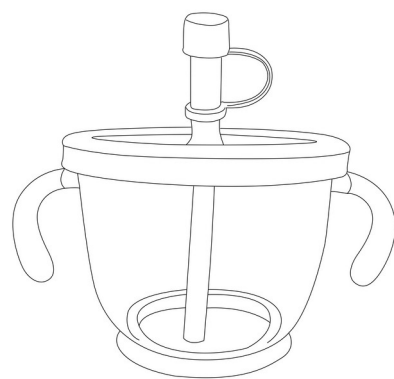

Tampak Depan

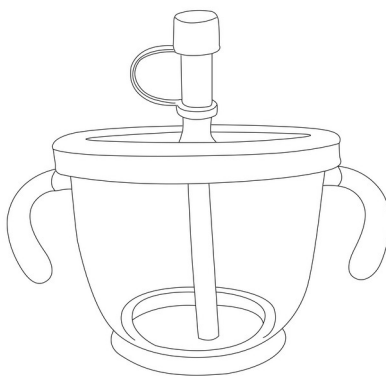

Tampak Belakang

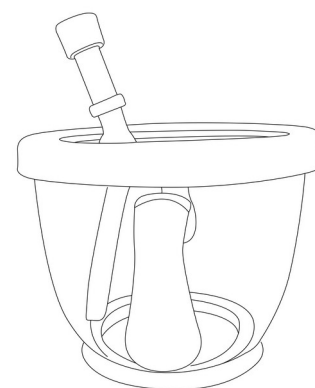

Tampak Samping

(19) ID

(51) Klasifikasi Locarno : 05-05

(21) No. Permohonan DI : A00202406657

(22) Tanggal Penerimaan Permohonan DI :  
25 November 2024

(30) Data Prioritas :  
(31) Nomor (32) Tanggal (33) Negara

(43) Tanggal Pengumuman DI :  
13 Desember 2024

(71) Nama dan Alamat Pemohon Desain Industri:  
HUIDY SUTANTO  
Manyar Kertoarjo 3/29 Manyar Sabrangan, Mulyorejo,  
Kota Surabaya, Jawa Timur 60116, Indonesia (ID)

(72) Nama Pendesain :  
ANDRE EKA HANDOYO, ID

(74) Nama dan Alamat Konsultan Desain Industri :  
Liah Anggraeni Basuki  
PT. BNL Patent, BNL Patent Building Jalan Ngagel Jaya  
No. 40, Kel. Pucang Sewu, Kec. Gubeng, Surabaya

(54) Judul Desain Industri : 1 SET KAIN SPREI

(57) Klaim :  
Komposisi Garis, Komposisi Warna



Tampak Perspektif

Tampak Atas

Tampak Bawah

Tampak Depan

Tampak Belakang

Tampak Samping

(19) ID

(51) Klasifikasi Locarno : 05-05

(21) No. Permohonan DI : A00202406644

(22) Tanggal Penerimaan Permohonan DI :  
25 November 2024

(30) Data Prioritas :  
(31) Nomor (32) Tanggal (33) Negara

(43) Tanggal Pengumuman DI :  
13 Desember 2024

(71) Nama dan Alamat Pemohon Desain Industri:  
HUIDY SUTANTO  
Manyar Kertoarjo 3/29 Manyar Sabrangan, Mulyorejo,  
Kota Surabaya, Jawa Timur 60116, Indonesia (ID)

(72) Nama Pendesain :  
ANDRE EKA HANDOYO, ID

(74) Nama dan Alamat Konsultan Desain Industri :  
Liah Anggraeni Basuki  
PT. BNL Patent, BNL Patent Building Jalan Ngagel Jaya  
No. 40, Kel. Pucang Sewu, Kec. Gubeng, Surabaya

(54) Judul Desain Industri : 1 SET KAIN SPREI

(57) Klaim :  
Komposisi Garis, Komposisi Warna



Tampak Perspektif

Tampak Atas

Tampak Bawah

Tampak Depan

Tampak Belakang

Tampak Samping

(19) ID

(51) Klasifikasi Locarno : 05-05

(21) No. Permohonan DI : A00202406646

(22) Tanggal Penerimaan Permohonan DI :  
25 November 2024

(30) Data Prioritas :  
(31) Nomor (32) Tanggal (33) Negara

(43) Tanggal Pengumuman DI :  
13 Desember 2024

(71) Nama dan Alamat Pemohon Desain Industri:  
HUIDY SUTANTO  
Manyar Kertoarjo 3/29 Manyar Sabrangan, Mulyorejo,  
Kota Surabaya, Jawa Timur 60116, Indonesia (ID)

(72) Nama Pendesain :  
ANDRE EKA HANDOYO, ID

(74) Nama dan Alamat Konsultan Desain Industri :  
Liah Anggraeni Basuki  
PT. BNL Patent, BNL Patent Building Jalan Ngagel Jaya  
No. 40, Kel. Pucang Sewu, Kec. Gubeng, Surabaya

(54) Judul Desain Industri : 1 SET KAIN SPREI

(57) Klaim :  
Komposisi Garis, Komposisi Warna



Tampak Perspektif

Tampak Atas

Tampak Bawah

Tampak Depan

Tampak Belakang

Tampak Samping

(19) ID

(51) Klasifikasi Locarno : 05-05

(21) No. Permohonan DI : A00202406631

(22) Tanggal Penerimaan Permohonan DI :  
25 November 2024

(30) Data Prioritas :  
(31) Nomor (32) Tanggal (33) Negara

(43) Tanggal Pengumuman DI :  
13 Desember 2024

(71) Nama dan Alamat Pemohon Desain Industri:  
HUIDY SUTANTO  
Manyar Kertoarjo 3/29 Manyar Sabrangan, Mulyorejo,  
Kota Surabaya, Jawa Timur 60116, Indonesia (ID)

(72) Nama Pendesain :  
ANDRE EKA HANDOYO, ID

(74) Nama dan Alamat Konsultan Desain Industri :  
Liah Anggraeni Basuki  
PT. BNL Patent, BNL Patent Building Jalan Ngagel Jaya  
No. 40, Kel. Pucang Sewu, Kec. Gubeng, Surabaya

(54) Judul Desain Industri : 1 SET KAIN SPREI

(57) Klaim :  
Komposisi Garis, Komposisi Warna



Tampak Perspektif

Tampak Atas

Tampak Bawah

Tampak Depan

Tampak Belakang

Tampak Samping

(19) ID

(51) Klasifikasi Locarno : 05-05

(21) No. Permohonan DI : A00202406656

(22) Tanggal Penerimaan Permohonan DI :  
25 November 2024

(30) Data Prioritas :  
(31) Nomor (32) Tanggal (33) Negara

(43) Tanggal Pengumuman DI :  
13 Desember 2024

(71) Nama dan Alamat Pemohon Desain Industri:  
HUIDY SUTANTO  
Manyar Kertoarjo 3/29 Manyar Sabrangan, Mulyorejo,  
Kota Surabaya, Jawa Timur 60116, Indonesia (ID)

(72) Nama Pendesain :  
ANDRE EKA HANDOYO, ID

(74) Nama dan Alamat Konsultan Desain Industri :  
Liah Anggraeni Basuki  
PT. BNL Patent, BNL Patent Building Jalan Ngagel Jaya  
No. 40, Kel. Pucang Sewu, Kec. Gubeng, Surabaya

(54) Judul Desain Industri : 1 SET KAIN SPREI

(57) Klaim :  
Komposisi Garis, Komposisi Warna



Tampak Perspektif

Tampak Atas

Tampak Bawah

Tampak Depan

Tampak Belakang

Tampak Samping

(19) ID

(51) Klasifikasi Locarno : 05-05

(21) No. Permohonan DI : A00202406645

(22) Tanggal Penerimaan Permohonan DI :  
25 November 2024

(30) Data Prioritas :  
(31) Nomor (32) Tanggal (33) Negara

(43) Tanggal Pengumuman DI :  
13 Desember 2024

(71) Nama dan Alamat Pemohon Desain Industri:  
HUIDY SUTANTO  
Manyar Kertoarjo 3/29 Manyar Sabrangan, Mulyorejo,  
Kota Surabaya, Jawa Timur 60116, Indonesia (ID)

(72) Nama Pendesain :  
ANDRE EKA HANDOYO, ID

(74) Nama dan Alamat Konsultan Desain Industri :  
Liah Anggraeni Basuki  
PT. BNL Patent, BNL Patent Building Jalan Ngagel Jaya  
No. 40, Kel. Pucang Sewu, Kec. Gubeng, Surabaya

(54) Judul Desain Industri : 1 SET KAIN SPREI

(57) Klaim :  
Komposisi Garis, Komposisi Warna



Tampak Perspektif

Tampak Atas

Tampak Bawah

Tampak Depan

Tampak Belakang

Tampak Samping

(19) ID

(51) Klasifikasi Locarno : 25-04

(21) No. Permohonan DI : A00202406622

(22) Tanggal Penerimaan Permohonan DI :  
25 November 2024

(30) Data Prioritas :  
(31) Nomor (32) Tanggal (33) Negara

(43) Tanggal Pengumuman DI :  
13 Desember 2024

(71) Nama dan Alamat Pemohon Desain Industri:  
PT. ASIA SUKSES MEGATAMA  
Pergudangan Eraprima Industrial Park Blok C No 5 Poris  
Plawad, Cipondoh, Kota Tangerang, Banten 15141, Indonesia  
(ID)

(72) Nama Pendesain :  
Edirianto, ID

(74) Nama dan Alamat Konsultan Desain Industri :

(54) Judul Desain Industri : TANGGA LIPAT MULTIFUNGSI

(57) Klaim :  
Bentuk, Konfigurasi, Komposisi Garis, Komposisi Warna



Tampak Perspektif



Tampak Atas



Tampak Bawah





Tampak Depan

Tampak Belakang

Tampak Samping

(19) ID

(51) Klasifikasi Locarno : 05-05

(21) No. Permohonan DI : A00202406654

(22) Tanggal Penerimaan Permohonan DI :  
25 November 2024

(30) Data Prioritas :  
(31) Nomor (32) Tanggal (33) Negara

(43) Tanggal Pengumuman DI :  
13 Desember 2024

(71) Nama dan Alamat Pemohon Desain Industri:  
HUIDY SUTANTO  
Manyar Kertoarjo 3/29 Manyar Sabrangan, Mulyorejo,  
Kota Surabaya, Jawa Timur 60116, Indonesia (ID)

(72) Nama Pendesain :  
ANDRE EKA HANDOYO, ID

(74) Nama dan Alamat Konsultan Desain Industri :  
Liah Anggraeni Basuki  
PT. BNL Patent, BNL Patent Building Jalan Ngagel Jaya  
No. 40, Kel. Pucang Sewu, Kec. Gubeng, Surabaya

(54) Judul Desain Industri : 1 SET KAIN SPREI

(57) Klaim :  
Komposisi Garis, Komposisi Warna



Tampak Perspektif

Tampak Atas

Tampak Bawah

Tampak Depan

Tampak Belakang

Tampak Samping

(19) ID

(51) Klasifikasi Locarno : 05-05

(21) No. Permohonan DI : A00202406655

(22) Tanggal Penerimaan Permohonan DI :  
25 November 2024

(30) Data Prioritas :  
(31) Nomor (32) Tanggal (33) Negara

(43) Tanggal Pengumuman DI :  
13 Desember 2024

(71) Nama dan Alamat Pemohon Desain Industri:  
HUIDY SUTANTO  
Manyar Kertoarjo 3/29 Manyar Sabrangan, Mulyorejo,  
Kota Surabaya, Jawa Timur 60116, Indonesia (ID)

(72) Nama Pendesain :  
ANDRE EKA HANDOYO, ID

(74) Nama dan Alamat Konsultan Desain Industri :  
Liah Anggraeni Basuki  
PT. BNL Patent, BNL Patent Building Jalan Ngagel Jaya  
No. 40, Kel. Pucang Sewu, Kec. Gubeng, Surabaya

(54) Judul Desain Industri : 1 SET KAIN SPREI

(57) Klaim :  
Komposisi Garis, Komposisi Warna



Tampak Perspektif

Tampak Atas

Tampak Bawah

Tampak Depan

Tampak Belakang

Tampak Samping

(19) ID

(51) Klasifikasi Locarno : 05-05

(21) No. Permohonan DI : A00202406648

(22) Tanggal Penerimaan Permohonan DI :  
25 November 2024

(30) Data Prioritas :  
(31) Nomor (32) Tanggal (33) Negara

(43) Tanggal Pengumuman DI :  
13 Desember 2024

(71) Nama dan Alamat Pemohon Desain Industri:  
HUIDY SUTANTO  
Manyar Kertoarjo 3/29 Manyar Sabrangan, Mulyorejo,  
Kota Surabaya, Jawa Timur 60116, Indonesia (ID)

(72) Nama Pendesain :  
ANDRE EKA HANDOYO, ID

(74) Nama dan Alamat Konsultan Desain Industri :  
Liah Anggraeni Basuki  
PT. BNL Patent, BNL Patent Building Jalan Ngagel Jaya  
No. 40, Kel. Pucang Sewu, Kec. Gubeng, Surabaya

(54) Judul Desain Industri : 1 SET KAIN SPREI

(57) Klaim :  
Komposisi Garis, Komposisi Warna



Tampak Perspektif

Tampak Atas

Tampak Bawah

Tampak Depan

Tampak Belakang

Tampak Samping

(19) ID

(51) Klasifikasi Locarno : 05-05

(21) No. Permohonan DI : A00202406653

(22) Tanggal Penerimaan Permohonan DI :  
25 November 2024

(30) Data Prioritas :  
(31) Nomor (32) Tanggal (33) Negara

(43) Tanggal Pengumuman DI :  
13 Desember 2024

(71) Nama dan Alamat Pemohon Desain Industri:  
HUIDY SUTANTO  
Manyar Kertoarjo 3/29 Manyar Sabrangan, Mulyorejo,  
Kota Surabaya, Jawa Timur 60116, Indonesia (ID)

(72) Nama Pendesain :  
ANDRE EKA HANDOYO, ID

(74) Nama dan Alamat Konsultan Desain Industri :  
Liah Anggraeni Basuki  
PT. BNL Patent, BNL Patent Building Jalan Ngagel Jaya  
No. 40, Kel. Pucang Sewu, Kec. Gubeng, Surabaya

(54) Judul Desain Industri : 1 SET KAIN SPREI

(57) Klaim :  
Komposisi Garis, Komposisi Warna



Tampak Perspektif

Tampak Atas

Tampak Bawah

Tampak Depan

Tampak Belakang

Tampak Samping

(19) ID

(51) Klasifikasi Locarno : 13-03

(21) No. Permohonan DI : A00202406689

(22) Tanggal Penerimaan Permohonan DI :  
26 November 2024

(30) Data Prioritas :  
(31) Nomor (32) Tanggal (33) Negara

(43) Tanggal Pengumuman DI :  
13 Desember 2024

(71) Nama dan Alamat Pemohon Desain Industri:  
PT Kendaraan Listrik Nusantara  
Gedung Palma One Lantai 7 Unit 709, Jl. HR. Rasuna  
Said Kav X-2 No. 4 Kuningan Timur, Setiabudi, Kota Adm.  
Jakarta Selatan, DKI Jakarta 12950, Indonesia (ID)

(72) Nama Pendesain :  
Dalila Aghnat Nurhadi,ID Rizki Firmansyah,ID  
Beni Arif Budiono,ID Mochamad Naufal Raihansyah  
Zulkarnain,ID

(74) Nama dan Alamat Konsultan Desain Industri :

(54) Judul Desain Industri : Cover Charger Motor Listrik

(57) Klaim :  
Konfigurasi,Bentuk

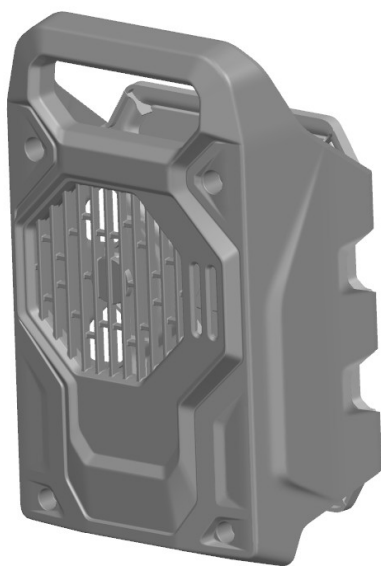

Tampak Perspektif



Tampak Atas

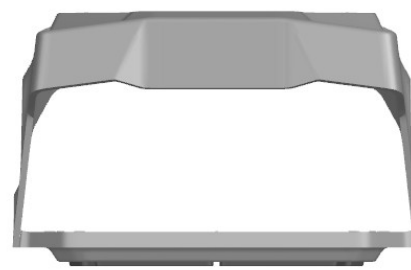

Tampak Bawah



Tampak Depan



Tampak Belakang



Tampak Samping

(19) ID

(51) Klasifikasi Locarno : 26-06

(21) No. Permohonan DI : A00202406672

(22) Tanggal Penerimaan Permohonan DI :  
26 November 2024

(30) Data Prioritas :  
(31) Nomor (32) Tanggal (33) Negara

(43) Tanggal Pengumuman DI :  
13 Desember 2024

(71) Nama dan Alamat Pemohon Desain Industri:  
JEFFREY  
Apartemen Pantai Mutiara Tower Aru 17/6 Pluit,  
Penjaringan, Kota Adm. Jakarta Utara, DKI Jakarta 14450,  
Indonesia (ID)

(72) Nama Pendesain :  
JEFFREY, ID

(74) Nama dan Alamat Konsultan Desain Industri :  
Lanny Setiawan  
Pacific Patent Multiglobal DIPO Business Center Lt. 11,  
Jalan Jend. Gatot Subroto Kav. 51-52, Jakarta Pusat- 10260  
Indonesia

(54) Judul Desain Industri : LAMPU KABUT KENDARAAN

(57) Klaim :  
Bentuk, Konfigurasi

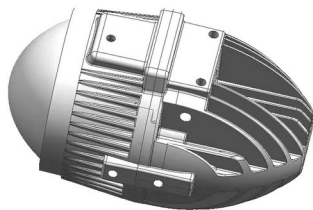

Tampak Perspektif

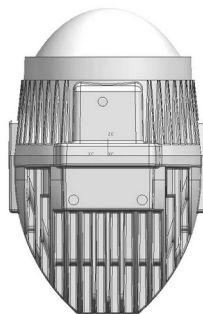

Tampak Atas

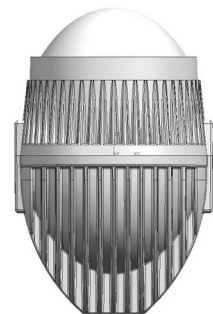

Tampak Bawah

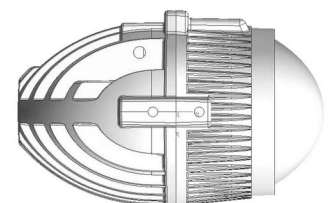
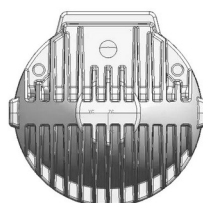



Tampak Depan

Tampak Belakang

Tampak Samping

(19) ID

(51) Klasifikasi Locarno : 12-16

(21) No. Permohonan DI : A00202406664

(22) Tanggal Penerimaan Permohonan DI :  
26 November 2024

(30) Data Prioritas :  
(31) Nomor (32) Tanggal (33) Negara

(43) Tanggal Pengumuman DI :  
13 Desember 2024

(71) Nama dan Alamat Pemohon Desain Industri:  
PT DTECH SEJAHTERA BERSAMA  
Jalan Nusantara 18 Canden Kutowinangun Lor, Tingkir,  
Kota Salatiga, Jawa Tengah 50742, Indonesia (ID)

(72) Nama Pendesain :  
AKHMAD MUKHLISIN, ID

(74) Nama dan Alamat Konsultan Desain Industri :

(54) Judul Desain Industri : KLEM MASTER REM NINJA

(57) Klaim :  
Bentuk, Konfigurasi, Komposisi Garis

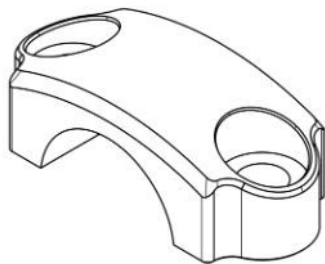

Tampak Perspektif

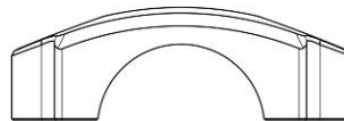

Tampak Atas

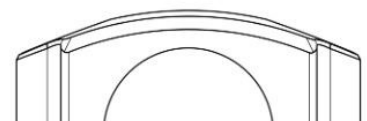

Tampak Bawah

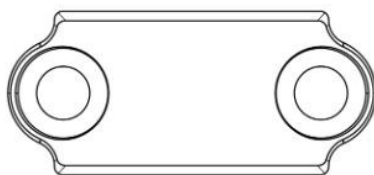

Tampak Depan



Tampak Belakang

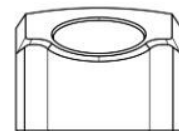

Tampak Samping

(19) ID

(51) Klasifikasi Locarno : 12-16

(21) No. Permohonan DI : A00202406665

(22) Tanggal Penerimaan Permohonan DI :  
26 November 2024

(30) Data Prioritas :  
(31) Nomor (32) Tanggal (33) Negara

(43) Tanggal Pengumuman DI :  
13 Desember 2024

(71) Nama dan Alamat Pemohon Desain Industri:  
PT DTECH SEJAHTERA BERSAMA  
Jalan Nusantara 18 Canden Kutowinangun Lor, Tingkir,  
Kota Salatiga, Jawa Tengah 50742, Indonesia (ID)

(72) Nama Pendesain :  
PRAYOGI DWI KUNCORO, ID

(74) Nama dan Alamat Konsultan Desain Industri :

(54) Judul Desain Industri : VISOR F1ZR

(57) Klaim :  
Bentuk, Konfigurasi, Komposisi Garis

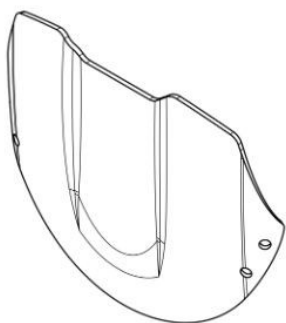

Tampak Perspektif



Tampak Atas



Tampak Bawah

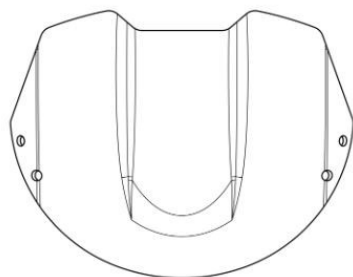

Tampak Depan

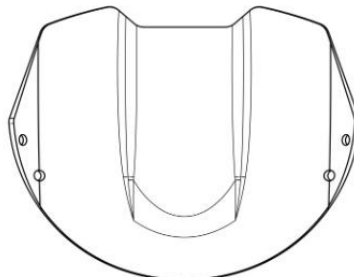

Tampak Belakang



Tampak Samping

(19) ID

(51) Klasifikasi Locarno : 06-03

(21) No. Permohonan DI : A00202406680

(22) Tanggal Penerimaan Permohonan DI :  
26 November 2024

(30) Data Prioritas :  
(31) Nomor (32) Tanggal (33) Negara

(43) Tanggal Pengumuman DI :  
13 Desember 2024

(71) Nama dan Alamat Pemohon Desain Industri:  
Institut Teknologi Sepuluh Nopember (ITS)  
Kantor Transfer Teknologi, Direktorat Inovasi dan  
Kawasan Sains Teknologi, Gedung Pusat Riset Lantai 6,  
Kampus ITS Sukolilo, Surabaya 60111 Keputih, Sukolilo, Kota  
Surabaya, Jawa Timur 60111, Indonesia (ID)

(72) Nama Pendesain :  
Caesario Ari Budianto, S.T., M.T., ID Kesi  
Nurmilawati, ID Byanca Putri Anjar, ID

(74) Nama dan Alamat Konsultan Desain Industri :

(54) Judul Desain Industri : MEJA BACA MODULAR

(57) Klaim :  
Bentuk, Komposisi Warna

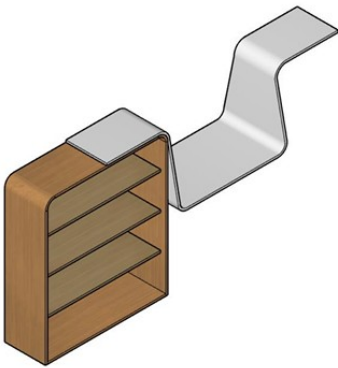

Tampak Perspektif



Tampak Atas



Tampak Bawah

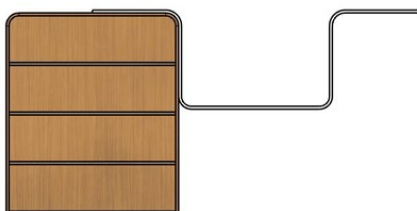

Tampak Depan

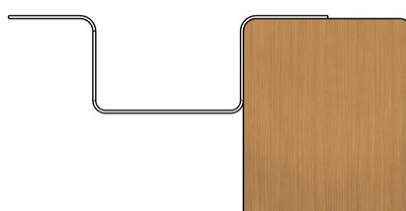

Tampak Belakang

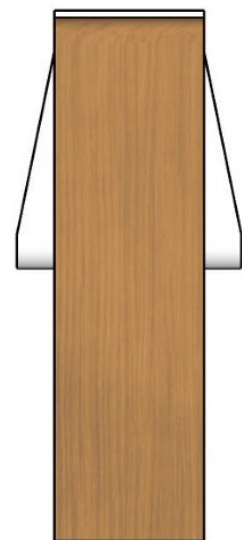

Tampak Samping

(19) ID

(51) Klasifikasi Locarno : 07-07

(21) No. Permohonan DI : A00202406671

(22) Tanggal Penerimaan Permohonan DI :  
26 November 2024

(30) Data Prioritas :  
(31) Nomor (32) Tanggal (33) Negara

(43) Tanggal Pengumuman DI :  
13 Desember 2024

(71) Nama dan Alamat Pemohon Desain Industri:  
PT.Vindo International  
Jalan Industri Raya III Blok AD No. 18 RT 013 / RW 002,  
Kel. Bunder, Kec. Cikupa Kabupaten Tangerang, Banten  
15710 Bunder, Cikupa, Kab. Tangerang, Banten 15710,  
Indonesia (ID)

(72) Nama Pendesain :  
Yosef Mario Wijaya Waskitha, ID

(74) Nama dan Alamat Konsultan Desain Industri :

(54) Judul Desain Industri : Tempat Nasi

(57) Klaim :  
Bentuk, Konfigurasi, Komposisi Garis

Tempat Penyimpanan Makanan Panas atau Dingin



Tampak Isometrik

Tampak Perspektif

Tempat Penyimpanan Makanan Panas atau Dingin



Tampak Atas

Tampak Atas

Tempat Penyimpanan Makanan Panas atau Dingin



Tampak Bawah

Tampak Bawah

Tempat Penyimpanan Makanan Panas atau Dingin



Tampak Depan

Tampak Depan

Tempat Penyimpanan Makanan Panas atau Dingin



Tampak Belakang

Tampak Belakang

Tempat Penyimpanan Makanan Panas atau Dingin

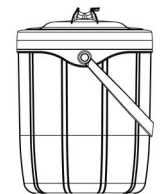

Tampak Samping Kiri

Tampak Samping

(19) ID

(51) Klasifikasi Locarno : 06-01

(21) No. Permohonan DI : A00202406670

(22) Tanggal Penerimaan Permohonan DI :  
26 November 2024

(30) Data Prioritas :  
(31) Nomor (32) Tanggal (33) Negara

(43) Tanggal Pengumuman DI :  
13 Desember 2024

(71) Nama dan Alamat Pemohon Desain Industri:  
Lembaga Pengabdian Pada Masyarakat Universitas  
Pasundan  
Jalan Tamansari No. 6 - 8 Tamansari, Bandung Wetan,  
Kota Bandung, Jawa Barat 40116, Indonesia (ID)

(72) Nama Pendesain :  
Ade Bagdja,ID Wylsen Wijaya,ID Gatot  
Santoso,ID Sugiharto,ID

(74) Nama dan Alamat Konsultan Desain Industri :

(54) Judul Desain Industri : KURSI TRANSFER SERBAGUNA

(57) Klaim :  
Bentuk



Tampak Perspektif

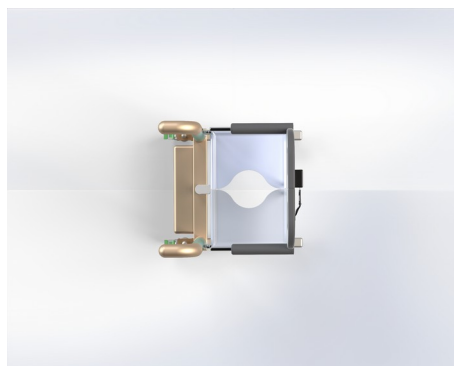

Tampak Atas



Tampak Depan



Tampak Belakang



Tampak Samping

(19) ID

(51) Klasifikasi Locarno : 32-00

(21) No. Permohonan DI : A00202406692

(22) Tanggal Penerimaan Permohonan DI :  
26 November 2024

(30) Data Prioritas :  
(31) Nomor (32) Tanggal (33) Negara

(43) Tanggal Pengumuman DI :  
13 Desember 2024

(71) Nama dan Alamat Pemohon Desain Industri:  
Institut Teknologi Sepuluh Nopember (ITS)  
Kantor Transfer Teknologi, Direktorat Inovasi dan  
Kawasan Sains Teknologi, Gedung Pusat Riset Lantai 6,  
Kampus ITS Sukolilo, Surabaya 60111 Keputih, Sukolilo, Kota  
Surabaya, Jawa Timur 60111, Indonesia (ID)

(72) Nama Pendesain :  
Dr. Mahendra Wardhana, S.T., M. T.,ID Nadindra  
Chiara Rana Nariswari,ID Byanca Putri Anjar,ID

(74) Nama dan Alamat Konsultan Desain Industri :

(54) Judul Desain Industri : Signage Berkonsep Kontemporer dengan Sentuhan Batik Kawung

(57) Klaim :  
Bentuk,Komposisi Garis,Komposisi Warna



Tampak Perspektif



Tampak Atas

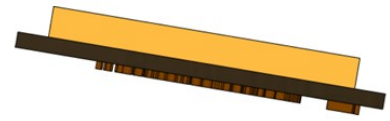

Tampak Bawah



Tampak Depan



Tampak Belakang



Tampak Samping



(19) ID

(51) Klasifikasi Locarno : 09-01

(21) No. Permohonan DI : A00202406694

(22) Tanggal Penerimaan Permohonan DI :  
27 November 2024

(30) Data Prioritas :  
(31) Nomor (32) Tanggal (33) Negara

(43) Tanggal Pengumuman DI :  
13 Desember 2024

(71) Nama dan Alamat Pemohon Desain Industri:  
CV TRI BUWANA WINATRA DARYA  
JL. SRI WIDODO NO. 10 PERUM RC PALUR Ngringo,  
Jaten, Kab. Karanganyar, Jawa Tengah 57731, Indonesia (ID)

(72) Nama Pendesain :  
TAUFIQUR RAHMAN HIDAYAT, S.Sn,ID

(74) Nama dan Alamat Konsultan Desain Industri :  
I Putu Uye Arya Berbudi  
Jalan Palapa VIII No. 12 B, Denpasar 80223

(54) Judul Desain Industri : BOTOL KEMASAN MINYAK KAYU PUTIH

(57) Klaim :  
Bentuk



Tampak Perspektif



Tampak Atas

Tampak Bawah



Tampak Depan



Tampak Belakang



Tampak Samping

(19) ID

(51) Klasifikasi Locarno : 15-03

(21) No. Permohonan DI : A00202406732

(22) Tanggal Penerimaan Permohonan DI :  
28 November 2024

(30) Data Prioritas :  
(31) Nomor (32) Tanggal (33) Negara

(43) Tanggal Pengumuman DI :  
13 Desember 2024

(71) Nama dan Alamat Pemohon Desain Industri:  
Universitas Katolik Parahyangan  
Jl. Ciumbuleuit No. 94 Hegarmanah, Cidap, Kota  
Bandung, Jawa Barat 40141, Indonesia (ID)

(72) Nama Pendesain :  
Bagus Arthaya, ID Christian Fredy Naa, ID  
Faisal Wahab, ID Levin Halim, ID Anwar  
Fadilah, ID

(74) Nama dan Alamat Konsultan Desain Industri :

(54) Judul Desain Industri :  
Alat Penyiraman Tanaman

(57) Klaim :  
Bentuk, Konfigurasi

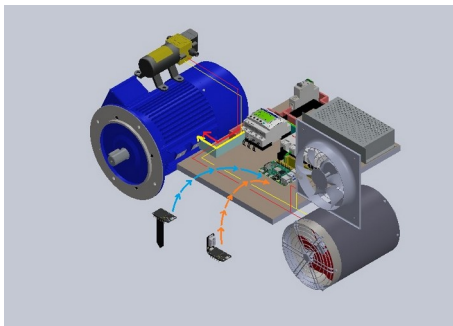

Tampak Perspektif

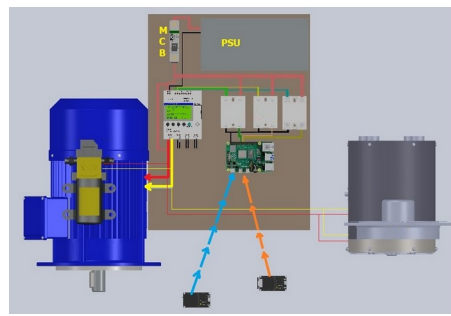

Tampak Atas

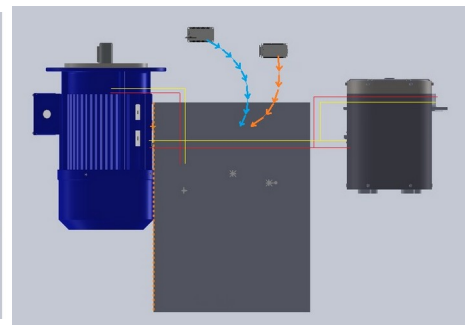

Tampak Bawah

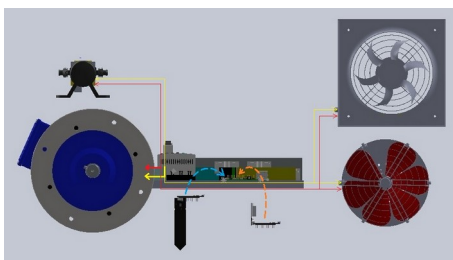

Tampak Depan

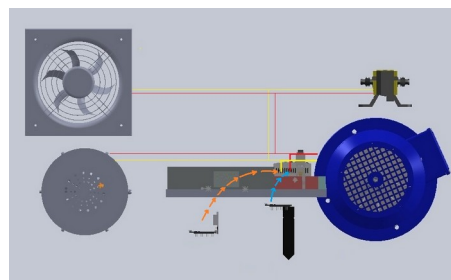

Tampak Belakang

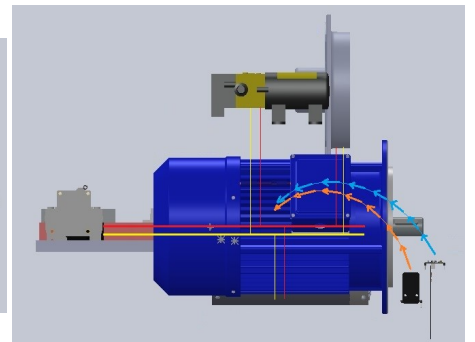

Tampak Samping

(19) ID

(51) Klasifikasi Locarno : 02-06

(21) No. Permohonan DI : A00202406773

(22) Tanggal Penerimaan Permohonan DI :  
02 Desember 2024

(30) Data Prioritas :  
(31) Nomor (32) Tanggal (33) Negara

(43) Tanggal Pengumuman DI :  
13 Desember 2024

(71) Nama dan Alamat Pemohon Desain Industri:  
Susilo Abidin  
Jl.. Sukomanunggal 2 No. 4 Sukomanunggal,  
Sukomanunggal, Kota Surabaya, Jawa Timur 60188,  
Indonesia (ID)

(72) Nama Pendesain :  
Susilo Abidin, ID

(74) Nama dan Alamat Konsultan Desain Industri :

(54) Judul Desain Industri : PELINDUNG TANGAN

(57) Klaim :  
Komposisi Garis



Tampak Perspektif



Tampak Atas

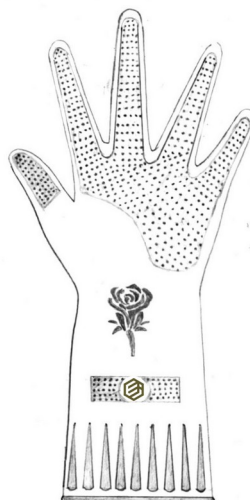

Tampak Bawah

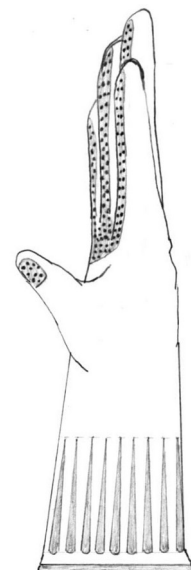

Tampak Depan

Tampak Belakang

Tampak Samping

(19) ID

(51) Klasifikasi Locarno : 19-07

(21) No. Permohonan DI : A00202406811

(22) Tanggal Penerimaan Permohonan DI :  
02 Desember 2024

(30) Data Prioritas :  
(31) Nomor (32) Tanggal (33) Negara

(43) Tanggal Pengumuman DI :  
13 Desember 2024

(71) Nama dan Alamat Pemohon Desain Industri:  
Institut Seni Indonesia Surakarta  
Jl. Ki Hadjar Dewantara 19, Ketingan Jebres, Jebres,  
Kota Surakarta, Jawa Tengah 57126, Indonesia (ID)

(72) Nama Pendesain :  
Dr. Sunardi, S.Sn., M.Sn. ,ID

(74) Nama dan Alamat Konsultan Desain Industri :

(54) Judul Desain Industri : WAYANG

(57) Klaim :  
Bentuk,Konfigurasi,Komposisi Garis,Komposisi Warna



Tampak Perspektif

Tampak Atas

Tampak Bawah



Tampak Depan



Tampak Belakang

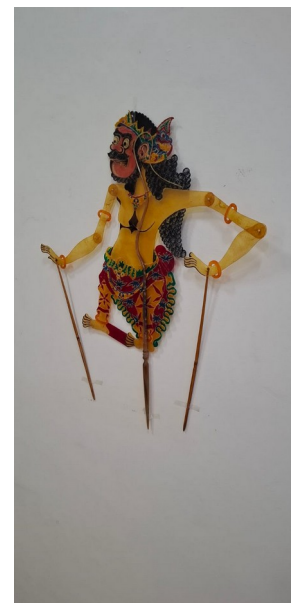

Tampak Samping



(19) ID

(51) Klasifikasi Locarno : 05-05

(21) No. Permohonan DI : A00202406790

(22) Tanggal Penerimaan Permohonan DI :  
02 Desember 2024

(30) Data Prioritas :  
(31) Nomor (32) Tanggal (33) Negara

(43) Tanggal Pengumuman DI :  
13 Desember 2024

(71) Nama dan Alamat Pemohon Desain Industri:  
Institut Seni Indonesia Surakarta  
Jl. Ki Hadjar Dewantara 19, Ketingan Jebres, Jebres,  
Kota Surakarta, Jawa Tengah 57126, Indonesia (ID)

(72) Nama Pendesain :  
Dr. Drs. H. Muh Arif Jati P., M.Sn. ,ID

(74) Nama dan Alamat Konsultan Desain Industri :

(54) Judul Desain Industri : KAIN BATIK

(57) Klaim :  
Komposisi Garis, Komposisi Warna



Tampak Perspektif

Tampak Atas

Tampak Bawah



Tampak Depan

Tampak Belakang

Tampak Samping





(19) ID

(51) Klasifikasi Locarno : 19-08

(21) No. Permohonan DI : A00202406825

(22) Tanggal Penerimaan Permohonan DI :  
02 Desember 2024

(30) Data Prioritas :  
(31) Nomor (32) Tanggal (33) Negara

(43) Tanggal Pengumuman DI :  
13 Desember 2024

(71) Nama dan Alamat Pemohon Desain Industri:  
Institut Seni Indonesia Surakarta  
Jl. Ki Hadjar Dewantara 19, Ketingan Jebres, Jebres,  
Kota Surakarta, Jawa Tengah 57126, Indonesia (ID)

(72) Nama Pendesain :  
Dr. Andry Prasetyo, S.Sn., M.Sn. ,ID

(74) Nama dan Alamat Konsultan Desain Industri :

(54) Judul Desain Industri :  
LEBEL (SET)

(57) Klaim :  
Komposisi Garis, Komposisi Warna



Tampak Perspektif

Tampak Atas

Tampak Bawah



Tampak Depan



Tampak Belakang

Tampak Samping



(19) ID

(51) Klasifikasi Locarno : 05-05

(21) No. Permohonan DI : A00202406789

(22) Tanggal Penerimaan Permohonan DI :  
02 Desember 2024

(30) Data Prioritas :  
(31) Nomor (32) Tanggal (33) Negara

(43) Tanggal Pengumuman DI :  
13 Desember 2024

(71) Nama dan Alamat Pemohon Desain Industri:  
Institut Seni Indonesia Surakarta  
Jl. Ki Hadjar Dewantara 19, Ketingan Jebres, Jebres,  
Kota Surakarta, Jawa Tengah 57126, Indonesia (ID)

(72) Nama Pendesain :  
Dr. Drs. H. Muh Arif Jati P., M.Sn. ,ID

(74) Nama dan Alamat Konsultan Desain Industri :

(54) Judul Desain Industri : KAIN BATIK

(57) Klaim :  
Komposisi Garis, Komposisi Warna



Tampak Perspektif

Tampak Atas

Tampak Bawah



Tampak Depan

Tampak Belakang

Tampak Samping

(19) ID

(51) Klasifikasi Locarno : 24-03

(21) No. Permohonan DI : A00202406820

(22) Tanggal Penerimaan Permohonan DI :  
02 Desember 2024

(30) Data Prioritas :  
(31) Nomor (32) Tanggal (33) Negara

(43) Tanggal Pengumuman DI :  
13 Desember 2024

(71) Nama dan Alamat Pemohon Desain Industri:  
YAYASAN BINA NUSANTARA  
Jl. K.H. Syahdan No. 9, Palmerah, Jakarta 11480  
Palmerah, Pal Merah, Kota Adm. Jakarta Barat, DKI Jakarta  
11480, Indonesia (ID)

(72) Nama Pendesain :  
WILSON SUTANTO, ID CHRISTIAN HARITO, ID

(74) Nama dan Alamat Konsultan Desain Industri :  
Poppy  
Il-Lago, Gading Serpong, Cluster Fiordini 3 No. 77, Curug  
Sangereng, Kec. Kelapa Dua, Tangerang

(54) Judul Desain Industri : CETAKAN JARI PROSTETIK

(57) Klaim :  
Bentuk, Konfigurasi

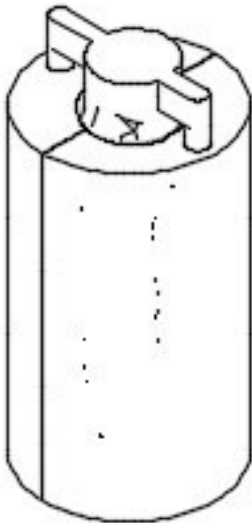

Tampak Perspektif

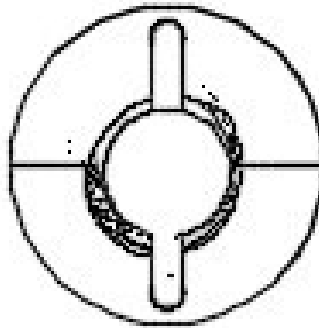

Tampak Atas

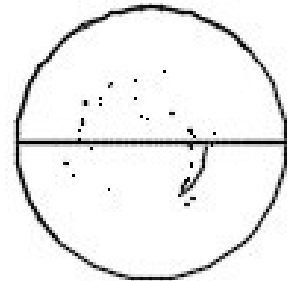

Tampak Bawah

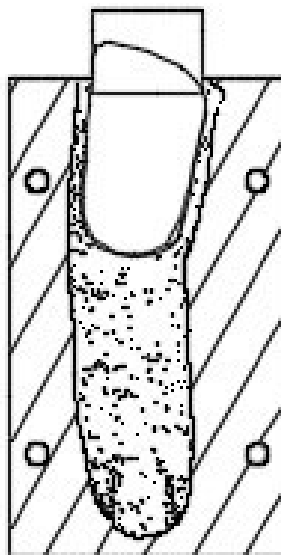
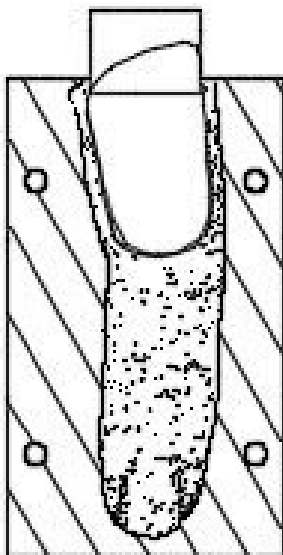

Tampak Depan

Tampak Belakang

Tampak Samping

(19) ID

(51) Klasifikasi Locarno : 06-07

(21) No. Permohonan DI : A00202406803

(22) Tanggal Penerimaan Permohonan DI :  
02 Desember 2024

(30) Data Prioritas :  
(31) Nomor (32) Tanggal (33) Negara

(43) Tanggal Pengumuman DI :  
13 Desember 2024

(71) Nama dan Alamat Pemohon Desain Industri:  
Institut Seni Indonesia Surakarta  
Jl. Ki Hadjar Dewantara 19, Ketingan Jebres, Jebres,  
Kota Surakarta, Jawa Tengah 57126, Indonesia (ID)

(72) Nama Pendesain :  
Rahayu Adi Prabowo, S.Sn., M.Sn. ,ID

(74) Nama dan Alamat Konsultan Desain Industri :

(54) Judul Desain Industri : CERMIN HIAS

(57) Klaim :  
Bentuk,Konfigurasi,Komposisi Garis,Komposisi Warna



Tampak Perspektif

Tampak Atas

Tampak Bawah



Tampak Depan

Tampak Belakang



Tampak Samping



(19) ID

(51) Klasifikasi Locarno : 02-02

(21) No. Permohonan DI : A00202406792

(22) Tanggal Penerimaan Permohonan DI :  
02 Desember 2024

(30) Data Prioritas :  
(31) Nomor (32) Tanggal (33) Negara

(43) Tanggal Pengumuman DI :  
13 Desember 2024

(71) Nama dan Alamat Pemohon Desain Industri:  
Institut Seni Indonesia Surakarta  
Jl. Ki Hadjar Dewantara 19, Ketingan Jebres, Jebres,  
Kota Surakarta, Jawa Tengah 57126, Indonesia (ID)

(72) Nama Pendesain :  
Dr. Drs. H. Muh Arif Jati P., M.Sn.,ID

(74) Nama dan Alamat Konsultan Desain Industri :

(54) Judul Desain Industri : KAOS

(57) Klaim :  
Komposisi Garis, Komposisi Warna



Tampak Perspektif

Tampak Atas

Tampak Bawah



Tampak Depan

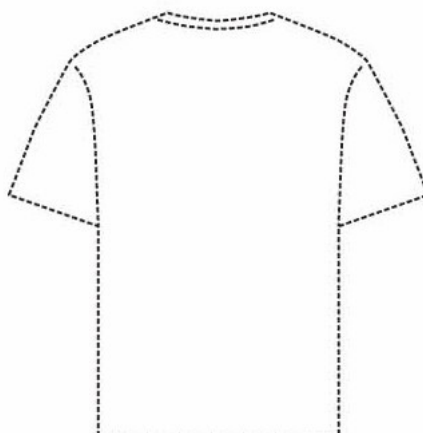

Tampak Belakang

Tampak Samping



(19) ID

(51) **Klasifikasi Locarno : 09-03**

(21) **No. Permohonan DI :** A00202406822

(22) **Tanggal Penerimaan Permohonan DI :**  
02 Desember 2024

(30) **Data Prioritas :**  
(31) Nomor (32) Tanggal (33) Negara

(43) **Tanggal Pengumuman DI :**  
13 Desember 2024

(71) **Nama dan Alamat Pemohon Desain Industri:**  
Institut Seni Indonesia Surakarta  
Jl. Ki Hadjar Dewantara 19, Ketingan Jebres, Jebres,  
Kota Surakarta, Jawa Tengah 57126, Indonesia (ID)

(72) **Nama Pendesain :**  
Dr. Andry Prasetyo, S.Sn., M.Sn.,ID

(74) **Nama dan Alamat Konsultan Desain Industri :**

(54) **Judul Desain Industri :** KEMASAN

(57) **Klaim :**  
Komposisi Garis, Komposisi Warna

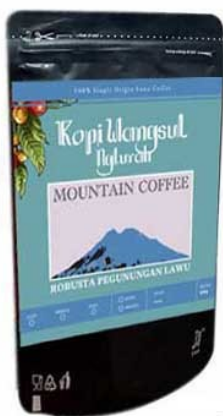

Tampak Perspektif

Tampak Atas

Tampak Bawah



Tampak Depan



Tampak Belakang

Tampak Samping

(19) ID

(51) Klasifikasi Locarno : 06-03

(21) No. Permohonan DI : A00202406794

(22) Tanggal Penerimaan Permohonan DI :  
02 Desember 2024

(30) Data Prioritas :  
(31) Nomor (32) Tanggal (33) Negara

(43) Tanggal Pengumuman DI :  
13 Desember 2024

(71) Nama dan Alamat Pemohon Desain Industri:  
Institut Seni Indonesia Surakarta  
Jl. Ki Hadjar Dewantara 19, Ketingan Jebres, Jebres,  
Kota Surakarta, Jawa Tengah 57126, Indonesia (ID)

(72) Nama Pendesain :  
Johan Ies Wahyudi, S.Sn., M.Sn.,ID

(74) Nama dan Alamat Konsultan Desain Industri :

(54) Judul Desain Industri : MEJA

(57) Klaim :  
Komposisi Garis, Konfigurasi, Bentuk, Komposisi Warna



Tampak Perspektif



Tampak Atas



Tampak Bawah



Tampak Depan

Tampak Belakang

Tampak Samping

(19) ID

(51) Klasifikasi Locarno : 09-03

(21) No. Permohonan DI : A00202406823

(22) Tanggal Penerimaan Permohonan DI :  
02 Desember 2024

(30) Data Prioritas :  
(31) Nomor (32) Tanggal (33) Negara

(43) Tanggal Pengumuman DI :  
13 Desember 2024

(71) Nama dan Alamat Pemohon Desain Industri:  
Institut Seni Indonesia Surakarta  
Jl. Ki Hadjar Dewantara 19, Ketingan Jebres, Jebres,  
Kota Surakarta, Jawa Tengah 57126, Indonesia (ID)

(72) Nama Pendesain :  
Dr. Andry Prasetyo, S.Sn., M.Sn.,ID

(74) Nama dan Alamat Konsultan Desain Industri :

(54) Judul Desain Industri : KEMASAN

(57) Klaim :  
Komposisi Garis, Komposisi Warna



Tampak Perspektif

Tampak Atas

Tampak Bawah



Tampak Depan



Tampak Belakang

Tampak Samping

(19) ID

(51) Klasifikasi Locarno : 11-02

(21) No. Permohonan DI : A00202406795

(22) Tanggal Penerimaan Permohonan DI :  
02 Desember 2024

(30) Data Prioritas :  
(31) Nomor (32) Tanggal (33) Negara

(43) Tanggal Pengumuman DI :  
13 Desember 2024

(71) Nama dan Alamat Pemohon Desain Industri:  
Institut Seni Indonesia Surakarta  
Jl. Ki Hadjar Dewantara 19, Ketingan Jebres, Jebres,  
Kota Surakarta, Jawa Tengah 57126, Indonesia (ID)

(72) Nama Pendesain :  
Johan Ies Wahyudi, S.Sn., M.Sn.,ID

(74) Nama dan Alamat Konsultan Desain Industri :

(54) Judul Desain Industri :  
DEKORASI RUANG

(57) Klaim :  
Bentuk,Konfigurasi,Komposisi Garis,Komposisi Warna



Tampak Perspektif

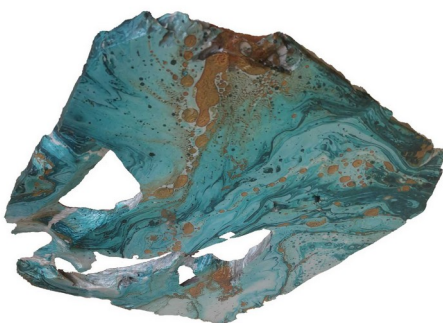

Tampak Atas

Tampak Bawah



Tampak Depan



Tampak Belakang



Tampak Samping



(19) ID

(51) Klasifikasi Locarno : 07-01

(21) No. Permohonan DI : A00202406814

(22) Tanggal Penerimaan Permohonan DI :  
02 Desember 2024

(30) Data Prioritas :  
(31) Nomor (32) Tanggal (33) Negara

(43) Tanggal Pengumuman DI :  
13 Desember 2024

(71) Nama dan Alamat Pemohon Desain Industri:  
Institut Seni Indonesia Surakarta  
Jl. Ki Hadjar Dewantara 19, Ketingan Jebres, Jebres,  
Kota Surakarta, Jawa Tengah 57126, Indonesia (ID)

(72) Nama Pendesain :  
Dr. Aries Budi Marwanto, S.Sn., M.Sn.,ID Dr.  
Taufik Murtono, S.Sn., M.Sn.,ID Drs. Gunadi,  
M.Hum.,ID Drs. Sukari ,ID Drs. Masyhudi, M.A.  
,ID Dra. Ani Rostiyati ,ID

(74) Nama dan Alamat Konsultan Desain Industri :

(54) Judul Desain Industri : KENDI

(57) Klaim :  
Bentuk,Konfigurasi,Komposisi Garis,Komposisi Warna



Tampak Perspektif



Tampak Atas



Tampak Bawah

Tampak Depan

Tampak Belakang

Tampak Samping

(19) ID

(51) Klasifikasi Locarno : 06-07

(21) No. Permohonan DI : A00202406780

(22) Tanggal Penerimaan Permohonan DI :  
02 Desember 2024

(30) Data Prioritas :  
(31) Nomor (32) Tanggal (33) Negara

(43) Tanggal Pengumuman DI :  
13 Desember 2024

(71) Nama dan Alamat Pemohon Desain Industri:  
Institut Seni Indonesia Surakarta  
Jl. Ki Hadjar Dewantara 19, Ketingan Jebres, Jebres,  
Kota Surakarta, Jawa Tengah 57126, Indonesia (ID)

(72) Nama Pendesain :  
Rahayu Adi Prabowo, S.Sn., M.Sn. ,ID

(74) Nama dan Alamat Konsultan Desain Industri :

(54) Judul Desain Industri : CERMIN HIAS

(57) Klaim :  
Bentuk,Konfigurasi,Komposisi Garis,Komposisi Warna



Tampak Perspektif

Tampak Atas

Tampak Bawah



Tampak Depan

Tampak Belakang



Tampak Samping





(19) ID

(51) Klasifikasi Locarno : 19-07

(21) No. Permohonan DI : A00202406783

(22) Tanggal Penerimaan Permohonan DI :  
02 Desember 2024

(30) Data Prioritas :  
(31) Nomor (32) Tanggal (33) Negara

(43) Tanggal Pengumuman DI :  
13 Desember 2024

(71) Nama dan Alamat Pemohon Desain Industri:  
Institut Seni Indonesia Surakarta  
Jl. Ki Hadjar Dewantara 19, Ketingan Jebres, Jebres,  
Kota Surakarta, Jawa Tengah 57126, Indonesia (ID)

(72) Nama Pendesain :  
Dr. Handriyotopo, S.Sn., M.Sn. ,ID Fanny  
Chotimah ,ID Radi Arwinda ,ID

(74) Nama dan Alamat Konsultan Desain Industri :

(54) Judul Desain Industri : WAYANG BONEKA

(57) Klaim :  
Bentuk,Konfigurasi,Komposisi Garis,Komposisi Warna



Tampak Perspektif

Tampak Atas

Tampak Bawah

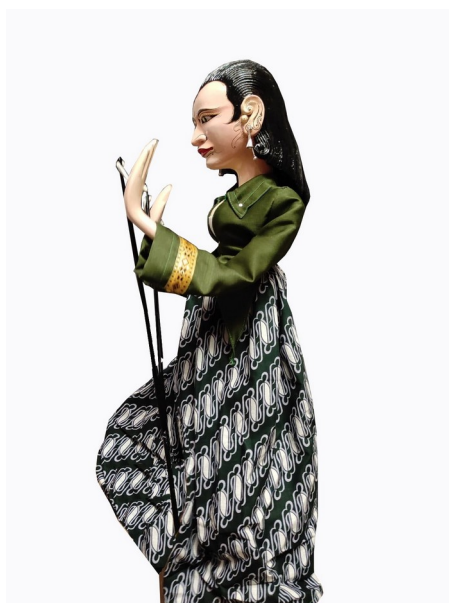

Tampak Depan

Tampak Belakang

Tampak Samping

(19) ID

(51) Klasifikasi Locarno : 06-12

(21) No. Permohonan DI : A00202406799

(22) Tanggal Penerimaan Permohonan DI :  
02 Desember 2024

(30) Data Prioritas :  
(31) Nomor (32) Tanggal (33) Negara

(43) Tanggal Pengumuman DI :  
13 Desember 2024

(71) Nama dan Alamat Pemohon Desain Industri:  
Institut Seni Indonesia Surakarta  
Jl. Ki Hadjar Dewantara 19, Ketingan Jebres, Jebres,  
Kota Surakarta, Jawa Tengah 57126, Indonesia (ID)

(72) Nama Pendesain :  
Rahayu Adi Prabowo, S.Sn., M.Sn. ,ID

(74) Nama dan Alamat Konsultan Desain Industri :

(54) Judul Desain Industri :  
PANEL HIAS

(57) Klaim :  
Bentuk,Konfigurasi,Komposisi Garis,Komposisi Warna



Tampak Perspektif

Tampak Atas

Tampak Bawah



Tampak Depan

Tampak Belakang



Tampak Samping

(19) ID

(51) Klasifikasi Locarno : 06-12

(21) No. Permohonan DI : A00202406800

(22) Tanggal Penerimaan Permohonan DI :  
02 Desember 2024

(30) Data Prioritas :  
(31) Nomor (32) Tanggal (33) Negara

(43) Tanggal Pengumuman DI :  
13 Desember 2024

(71) Nama dan Alamat Pemohon Desain Industri:  
Institut Seni Indonesia Surakarta  
Jl. Ki Hadjar Dewantara 19, Ketingan Jebres, Jebres,  
Kota Surakarta, Jawa Tengah 57126, Indonesia (ID)

(72) Nama Pendesain :  
Rahayu Adi Prabowo, S.Sn., M.Sn.,ID

(74) Nama dan Alamat Konsultan Desain Industri :

(54) Judul Desain Industri :  
PANEL HIAS

(57) Klaim :  
Bentuk,Konfigurasi,Komposisi Garis,Komposisi Warna



Tampak Perspektif

Tampak Atas

Tampak Bawah

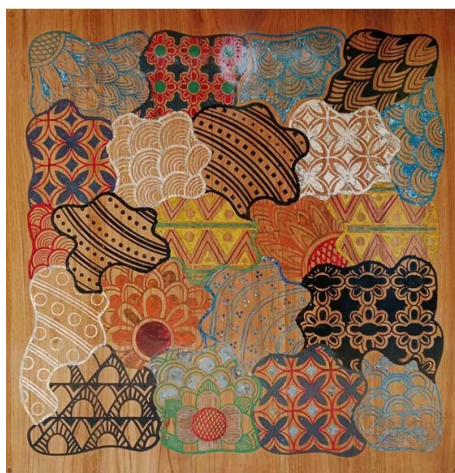

Tampak Depan

Tampak Belakang



Tampak Samping



(19) ID

(51) Klasifikasi Locarno : 06-04

(21) No. Permohonan DI : A00202406774

(22) Tanggal Penerimaan Permohonan DI :  
02 Desember 2024

(30) Data Prioritas :  
(31) Nomor (32) Tanggal (33) Negara

(43) Tanggal Pengumuman DI :  
13 Desember 2024

(71) Nama dan Alamat Pemohon Desain Industri:  
Alvin Agus Agustina  
Bisnis Park Kebon Jeruk Blok G6, RT.001/RW.005  
Meruya Utara, Kembangan, Kota Adm. Jakarta Barat, DKI  
Jakarta 11620, Indonesia (ID)

(72) Nama Pendesain :  
Alvin Agus Agustina, ID

(74) Nama dan Alamat Konsultan Desain Industri :

(54) Judul Desain Industri : LEMARI

(57) Klaim :  
Bentuk, Konfigurasi, Komposisi Garis



Gbr.7

Tampak Perspektif



Gbr.3

Tampak Atas

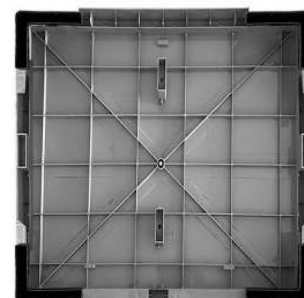

Gbr.6

Tampak Bawah



Gbr.2

Tampak Depan

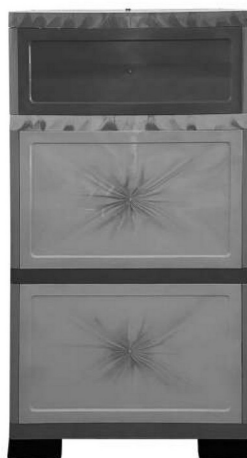

Gbr.1

Tampak Belakang



Gbr.4

Tampak Samping





(19) ID

(51) Klasifikasi Locarno : 06-07

(21) No. Permohonan DI : A00202406801

(22) Tanggal Penerimaan Permohonan DI :  
02 Desember 2024

(30) Data Prioritas :  
(31) Nomor (32) Tanggal (33) Negara

(43) Tanggal Pengumuman DI :  
13 Desember 2024

(71) Nama dan Alamat Pemohon Desain Industri:  
Institut Seni Indonesia Surakarta  
Jl. Ki Hadjar Dewantara 19, Ketingan Jebres, Jebres,  
Kota Surakarta, Jawa Tengah 57126, Indonesia (ID)

(72) Nama Pendesain :  
Rahayu Adi Prabowo, S.Sn., M.Sn.,ID

(74) Nama dan Alamat Konsultan Desain Industri :

(54) Judul Desain Industri : CERMIN HIAS

(57) Klaim :  
Bentuk,Konfigurasi,Komposisi Garis,Komposisi Warna



Tampak Perspektif

Tampak Atas

Tampak Bawah



Tampak Depan

Tampak Belakang



Tampak Samping

(19) ID

(51) Klasifikasi Locarno : 19-07

(21) No. Permohonan DI : A00202406809

(22) Tanggal Penerimaan Permohonan DI :  
02 Desember 2024

(30) Data Prioritas :  
(31) Nomor (32) Tanggal (33) Negara

(43) Tanggal Pengumuman DI :  
13 Desember 2024

(71) Nama dan Alamat Pemohon Desain Industri:  
Institut Seni Indonesia Surakarta  
Jl. Ki Hadjar Dewantara 19, Ketingan Jebres, Jebres,  
Kota Surakarta, Jawa Tengah 57126, Indonesia (ID)

(72) Nama Pendesain :  
Dr. Sunardi, S.Sn., M.Sn. ,ID

(74) Nama dan Alamat Konsultan Desain Industri :

(54) Judul Desain Industri : WAYANG

(57) Klaim :  
Bentuk,Konfigurasi,Komposisi Garis,Komposisi Warna



Tampak Perspektif



Tampak Depan



Tampak Belakang



Tampak Samping

Tampak Atas

Tampak Bawah



(19) ID

(51) Klasifikasi Locarno : 07-01

(21) No. Permohonan DI : A00202406813

(22) Tanggal Penerimaan Permohonan DI :  
02 Desember 2024

(30) Data Prioritas :  
(31) Nomor (32) Tanggal (33) Negara

(43) Tanggal Pengumuman DI :  
13 Desember 2024

(71) Nama dan Alamat Pemohon Desain Industri:  
Institut Seni Indonesia Surakarta  
Jl. Ki Hadjar Dewantara 19, Ketingan Jebres, Jebres,  
Kota Surakarta, Jawa Tengah 57126, Indonesia (ID)

(72) Nama Pendesain :  
Dr. Aries Budi Marwanto, S.Sn., M.Sn.,ID Dr.  
Taufik Murtono, S.Sn., M.Sn. ,ID Drs. Gunadi,  
M.Hum. ,ID Drs. Sukari ,ID Drs. Masyhudi,  
M.A. ,ID Dra. Ani Rostiyati ,ID

(74) Nama dan Alamat Konsultan Desain Industri :

(54) Judul Desain Industri : KENDI

(57) Klaim :  
Bentuk,Konfigurasi,Komposisi Garis,Komposisi Warna



Tampak Perspektif



Tampak Atas



Tampak Bawah

Tampak Depan

Tampak Belakang

Tampak Samping

(19) ID

(51) Klasifikasi Locarno : 06-12

(21) No. Permohonan DI : A00202406802

(22) Tanggal Penerimaan Permohonan DI :  
02 Desember 2024

(30) Data Prioritas :  
(31) Nomor (32) Tanggal (33) Negara

(43) Tanggal Pengumuman DI :  
13 Desember 2024

(71) Nama dan Alamat Pemohon Desain Industri:  
Institut Seni Indonesia Surakarta  
Jl. Ki Hadjar Dewantara 19, Ketingan Jebres, Jebres,  
Kota Surakarta, Jawa Tengah 0271647658, Indonesia (ID)

(72) Nama Pendesain :  
Rahayu Adi Prabowo, S.Sn., M.Sn. ,ID

(74) Nama dan Alamat Konsultan Desain Industri :

(54) Judul Desain Industri : PANEL HIAS

(57) Klaim :  
Bentuk,Konfigurasi,Komposisi Garis,Komposisi Warna



Tampak Perspektif

Tampak Atas

Tampak Bawah



Tampak Depan

Tampak Belakang



Tampak Samping

(19) ID

(51) Klasifikasi Locarno : 06-04

(21) No. Permohonan DI : A00202406821

(22) Tanggal Penerimaan Permohonan DI :  
02 Desember 2024

(30) Data Prioritas :  
(31) Nomor (32) Tanggal (33) Negara

(43) Tanggal Pengumuman DI :  
13 Desember 2024

(71) Nama dan Alamat Pemohon Desain Industri:  
YAYASAN BINA NUSANTARA  
Jl. K.H. Syahdan No. 9, Palmerah, Jakarta 11480  
Palmerah, Pal Merah, Kota Adm. Jakarta Barat, DKI Jakarta  
11480, Indonesia (ID)

(72) Nama Pendesain :  
VALLEN VIDYANATA, ID MITA PURBASARI, ID  
ULLI AULIA RUKI, S.Sn, M.Sc, ID

(74) Nama dan Alamat Konsultan Desain Industri :  
Poppy  
Il-Lago, Gading Serpong, Cluster Fiordini 3 No. 77, Curug  
Sangereng, Kec. Kelapa Dua, Tangerang

(54) Judul Desain Industri : SET FURNITUR PISANG IJO

(57) Klaim :  
Bentuk, Konfigurasi

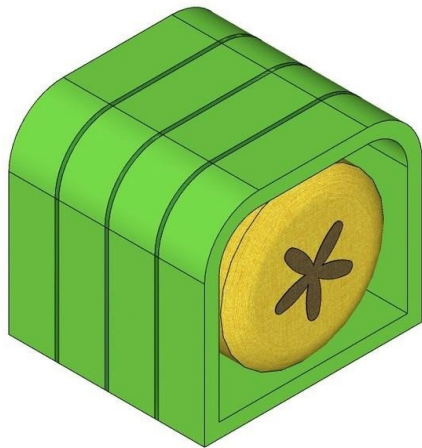

Tampak Perspektif

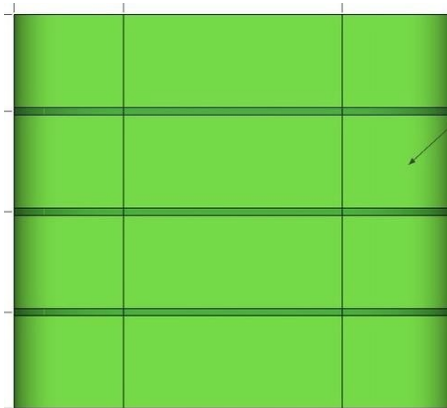

Tampak Atas

Tampak Bawah

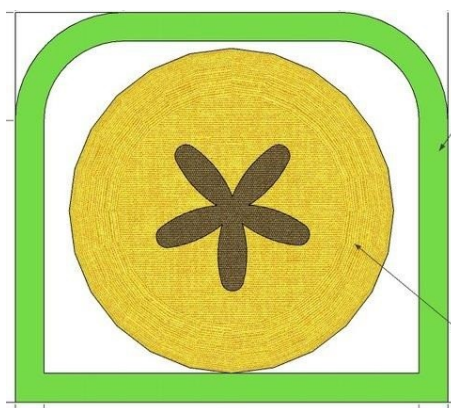

Tampak Depan

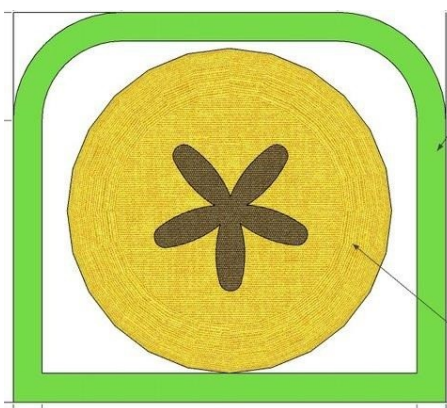

Tampak Belakang

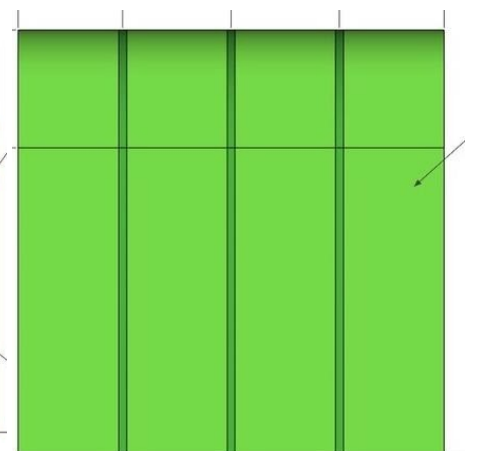

Tampak Samping

(19) ID

(51) Klasifikasi Locarno : 15-01

(21) No. Permohonan DI : A00202406804

(22) Tanggal Penerimaan Permohonan DI :  
02 Desember 2024

(30) Data Prioritas :  
(31) Nomor (32) Tanggal (33) Negara

(43) Tanggal Pengumuman DI :  
13 Desember 2024

(71) Nama dan Alamat Pemohon Desain Industri:  
Universitas Gadjah Mada  
Direktorat Penelitian, Gedung Pusat UGM Lantai 3 Sayap  
Selatan, Bulaksumur Caturtunggal, Depok, Kab. Sleman, DI  
Yogyakarta 55281, Indonesia (ID)

(72) Nama Pendesain :  
Dr. Ilham Ayu Putri Pratiwi, S.T.,ID Radhian  
Krisnaputra, S.T., M.Eng.,ID Dr. Eng. Yosephus  
Ardean K Prayitno, S.T., M.Eng.,ID

(74) Nama dan Alamat Konsultan Desain Industri :

(54) Judul Desain Industri : Desain Rangka Peraga Mesin Diesel Tipe Common Rail

(57) Klaim :  
Bentuk, Konfigurasi

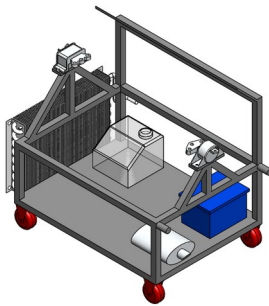

Tampak Perspektif

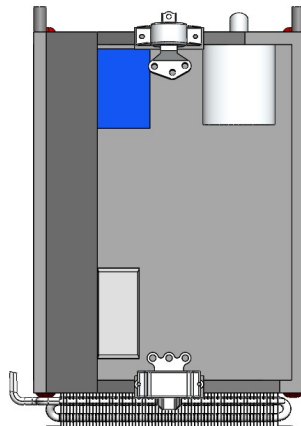

Tampak Atas

Tampak Bawah

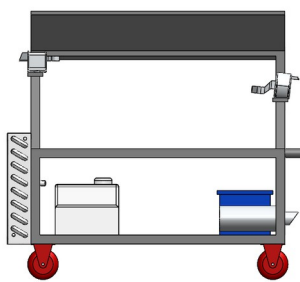

Tampak Depan

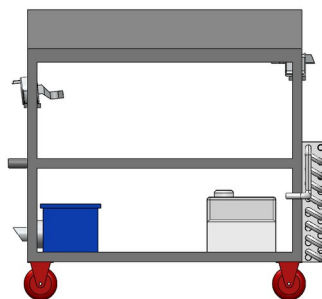

Tampak Belakang

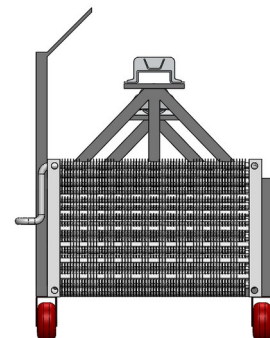

Tampak Samping



(19) ID

(51) Klasifikasi Locarno : 19-07

(21) No. Permohonan DI : A00202406805

(22) Tanggal Penerimaan Permohonan DI :  
02 Desember 2024

(30) Data Prioritas :  
(31) Nomor (32) Tanggal (33) Negara

(43) Tanggal Pengumuman DI :  
13 Desember 2024

(71) Nama dan Alamat Pemohon Desain Industri:  
Institut Seni Indonesia Surakarta  
Jl. Ki Hadjar Dewantara 19, Ketingan Jebres, Jebres,  
Kota Surakarta, Jawa Tengah 57126, Indonesia (ID)

(72) Nama Pendesain :  
Dr. Sunardi, S.Sn., M.Sn.,ID

(74) Nama dan Alamat Konsultan Desain Industri :

(54) Judul Desain Industri : WAYANG

(57) Klaim :  
Komposisi Garis, Komposisi Warna, Konfigurasi, Bentuk



Tampak Perspektif



Tampak Depan



Tampak Belakang

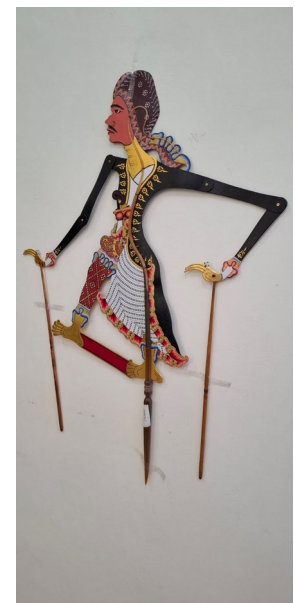

Tampak Samping

Tampak Atas

Tampak Bawah



(19) ID

(51) Klasifikasi Locarno : 19-07

(21) No. Permohonan DI : A00202406810

(22) Tanggal Penerimaan Permohonan DI :  
02 Desember 2024

(30) Data Prioritas :  
(31) Nomor (32) Tanggal (33) Negara

(43) Tanggal Pengumuman DI :  
13 Desember 2024

(71) Nama dan Alamat Pemohon Desain Industri:  
Institut Seni Indonesia Surakarta  
Jl. Ki Hadjar Dewantara 19, Ketingan Jebres, Jebres,  
Kota Surakarta, Jawa Tengah 57126, Indonesia (ID)

(72) Nama Pendesain :  
Dr. Sunardi, S.Sn., M.Sn.,ID

(74) Nama dan Alamat Konsultan Desain Industri :

(54) Judul Desain Industri : WAYANG

(57) Klaim :  
Bentuk,Konfigurasi,Komposisi Garis,Komposisi Warna



Tampak Perspektif

Tampak Atas

Tampak Bawah



Tampak Depan



Tampak Belakang

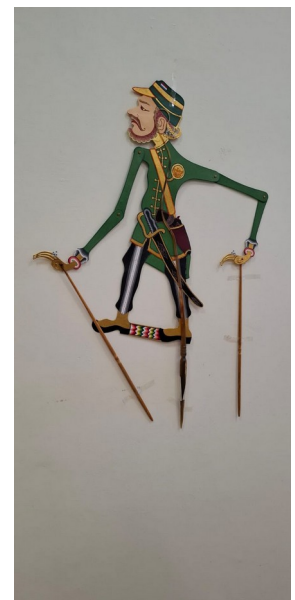

Tampak Samping



(19) ID

(51) Klasifikasi Locarno : 26-99

(21) No. Permohonan DI : A00202406771

(22) Tanggal Penerimaan Permohonan DI :  
02 Desember 2024

(30) Data Prioritas :  
(31) Nomor (32) Tanggal (33) Negara

(43) Tanggal Pengumuman DI :  
13 Desember 2024

(71) Nama dan Alamat Pemohon Desain Industri:  
PT Astra Komponen Indonesia  
Jl. Lanbau, RT/RW 005/010, Kel. Karang Asem Barat,  
Kec. Citeureup, Kab. Bogor Karang Asem Barat, Citeureup,  
Kab. Bogor, Jawa Barat 16810, Indonesia (ID)

(72) Nama Pendesain :  
Indra Marhaendra, ID Syahfiro Herlangga  
Sareh, ID Abu Hanifah, ID

(74) Nama dan Alamat Konsultan Desain Industri :

(54) Judul Desain Industri :  
Phototherapy Lamp GN-PLT100

(57) Klaim :  
Bentuk, Konfigurasi



Tampak Perspektif



Tampak Atas



Tampak Bawah

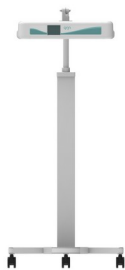

Tampak Depan



Tampak Belakang



Tampak Samping

(19) ID

(51) Klasifikasi Locarno : 10-05

(21) No. Permohonan DI : A00202406819

(22) Tanggal Penerimaan Permohonan DI :  
02 Desember 2024

(30) Data Prioritas :  
(31) Nomor (32) Tanggal (33) Negara

(43) Tanggal Pengumuman DI :  
13 Desember 2024

(71) Nama dan Alamat Pemohon Desain Industri:  
YAYASAN BINA NUSANTARA  
Jl. K.H. Syahdan No. 9, Palmerah, Jakarta 11480  
Palmerah, Pal Merah, Kota Adm. Jakarta Barat, DKI Jakarta  
11480, Indonesia (ID)

(72) Nama Pendesain :  
YULIANTO,ID SIDHARTA,ID  
MUHAMMAD AFIFUDDIN,ID

(74) Nama dan Alamat Konsultan Desain Industri :  
Poppy  
Il-Lago, Gading Serpong, Cluster Fiordini 3 No. 77, Curug  
Sangereng, Kec. Kelapa Dua, Tangerang

(54) Judul Desain Industri : IOT SISTEM DETEKSI OBJEK

(57) Klaim :  
Konfigurasi,Bentuk

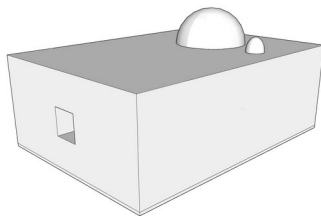

Tampak Perspektif



Tampak Atas

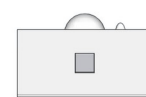

Tampak Bawah

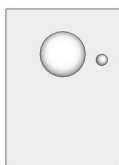

Tampak Depan

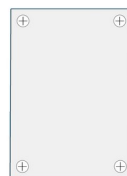

Tampak Belakang



Tampak Samping

(19) ID

(51) Klasifikasi Locarno : 19-08

(21) No. Permohonan DI : A00202406824

(22) Tanggal Penerimaan Permohonan DI :  
02 Desember 2024

(30) Data Prioritas :  
(31) Nomor (32) Tanggal (33) Negara

(43) Tanggal Pengumuman DI :  
13 Desember 2024

(71) Nama dan Alamat Pemohon Desain Industri:  
Institut Seni Indonesia Surakarta  
Jl. Ki Hadjar Dewantara 19, Ketingan Jebres, Jebres,  
Kota Surakarta, Jawa Tengah 57126, Indonesia (ID)

(72) Nama Pendesain :  
Dr. Andry Prasetyo, S.Sn., M.Sn. ,ID

(74) Nama dan Alamat Konsultan Desain Industri :

(54) Judul Desain Industri :  
LEBEL (SET)

(57) Klaim :  
Komposisi Garis, Komposisi Warna



Tampak Perspektif

Tampak Atas

Tampak Bawah



Tampak Depan



Tampak Belakang

Tampak Samping





(19) ID

(51) Klasifikasi Locarno : 19-07

(21) No. Permohonan DI : A00202406812

(22) Tanggal Penerimaan Permohonan DI :  
02 Desember 2024

(30) Data Prioritas :  
(31) Nomor (32) Tanggal (33) Negara

(43) Tanggal Pengumuman DI :  
13 Desember 2024

(71) Nama dan Alamat Pemohon Desain Industri:  
Institut Seni Indonesia Surakarta  
Jl. Ki Hadjar Dewantara 19, Ketingan Jebres, Jebres,  
Kota Surakarta, Jawa Tengah 57126, Indonesia (ID)

(72) Nama Pendesain :  
Dr. Sunardi, S.Sn., M.Sn. ,ID

(74) Nama dan Alamat Konsultan Desain Industri :

(54) Judul Desain Industri : WAYANG

(57) Klaim :  
Bentuk,Konfigurasi,Komposisi Garis,Komposisi Warna



Tampak Perspektif



Tampak Depan



Tampak Belakang



Tampak Samping

Tampak Atas

Tampak Bawah



(19) ID

(51) **Klasifikasi Locarno : 08-06**

(21) **No. Permohonan DI :** A00202406781

(22) **Tanggal Penerimaan Permohonan DI :**  
02 Desember 2024

(30) **Data Prioritas :**  
(31) Nomor (32) Tanggal (33) Negara

(43) **Tanggal Pengumuman DI :**  
13 Desember 2024

(71) **Nama dan Alamat Pemohon Desain Industri:**  
Institut Seni Indonesia Surakarta  
Jl. Ki Hadjar Dewantara 19, Ketingan Jebres, Jebres,  
Kota Surakarta, Jawa Tengah 57126, Indonesia (ID)

(72) **Nama Pendesain :**  
Rahayu Adi Prabowo, S.Sn., M.Sn. ,ID

(74) **Nama dan Alamat Konsultan Desain Industri :**

(54) **Judul Desain Industri :** PEGANGAN PINTU

(57) **Klaim :**  
Bentuk,Konfigurasi,Komposisi Garis,Komposisi Warna



Tampak Perspektif

Tampak Atas

Tampak Bawah



Tampak Depan

Tampak Belakang

Tampak Samping

(19) ID

(51) Klasifikasi Locarno : 19-07

(21) No. Permohonan DI : A00202406782

(22) Tanggal Penerimaan Permohonan DI :  
02 Desember 2024

(30) Data Prioritas :  
(31) Nomor (32) Tanggal (33) Negara

(43) Tanggal Pengumuman DI :  
13 Desember 2024

(71) Nama dan Alamat Pemohon Desain Industri:  
Institut Seni Indonesia Surakarta  
Jl. Ki Hadjar Dewantara 19, Ketingan Jebres, Jebres,  
Kota Surakarta, Jawa Tengah 57126, Indonesia (ID)

(72) Nama Pendesain :  
Dr. Handriyotopo, S.Sn., M.Sn.,ID Fanny  
Chotimah ,ID Radi Arwinda ,ID

(74) Nama dan Alamat Konsultan Desain Industri :

(54) Judul Desain Industri : WAYANG BONEKA

(57) Klaim :  
Bentuk,Konfigurasi,Komposisi Garis,Komposisi Warna



Tampak Perspektif

Tampak Atas

Tampak Bawah

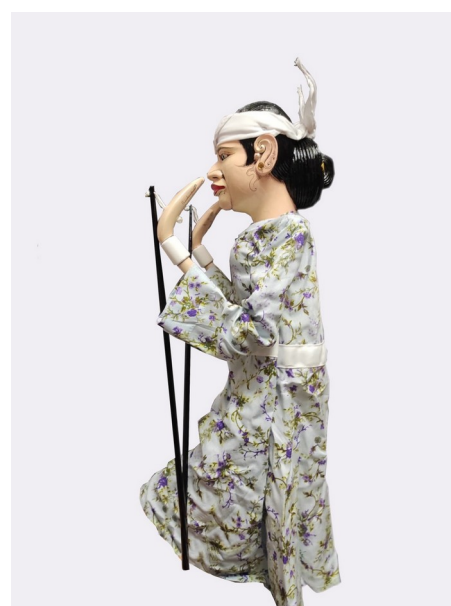
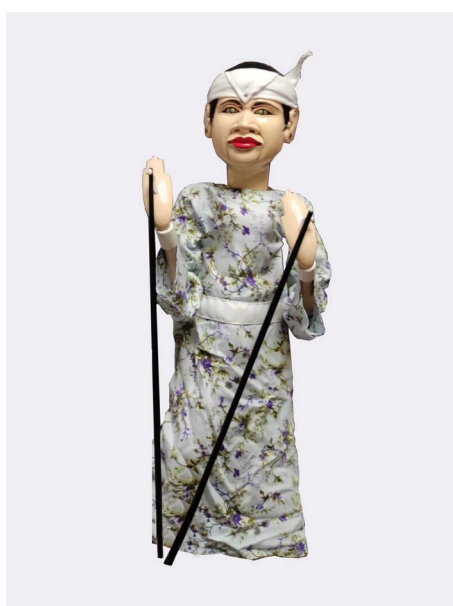

Tampak Depan

Tampak Belakang

Tampak Samping