



# BERITA RESMI DESAIN INDUSTRI



**No. 70/DI/2024**

DIUMUMKAN TANGGAL  
**12 Desember 2024 s.d. 11 Maret 2025**

**PENGUMUMAN BERLANGSUNG SELAMA 3 (TIGA) BULAN**  
PASAL 25 AYAT (1) UNDANG-UNDANG DESAIN INDUSTRI  
NOMOR 31 TAHUN 2000

DITERBITKAN BULAN  
**Desember 2024**

DIREKTORAT HAK CIPTA DAN DESIGN INDUSTRI  
DIREKTORAT JENDERAL KEKAYAAN INTELEKTUAL  
KEMENTERIAN HUKUM REPUBLIK INDONESIA

## DAFTAR ISI BRDI No. 70/DI/2024

12 Desember 2024 s.d. 11 Maret 2025

No	Nomor Permohonan	Tanggal Penerimaan	Kelas	Judul Desain
1	A00202201641	28-MAY-22	08-08	Kosetto Pants
2	A00202404394	09-SEP-24	02-06	Sarung Tangan Motor
3	A00202404525	13-SEP-24	12-16	CASING KONTROL KECEPATAN MOTOR INDUKSI
4	A00202404696	19-SEP-24	02-01	Popok Sekali Pakai
5	A00202404853	25-SEP-24	15-03	Mesin Pemanen (Combine)
6	A00202405361	11-OCT-24	12-08	MOBIL
7	A00202405360	11-OCT-24	12-08	MOBIL
8	A00202405762	25-OCT-24	09-03	KOTAK KEMASAN
9	A00202406124	05-NOV-24	08-06	Tarikan Pintu
10	A00202406141	06-NOV-24	12-13	Kendaraan Peluncur Roket R-Han 122B
11	A00202406193	07-NOV-24	12-07	Kamikaze Drone
12	A00202406351	15-NOV-24	26-05	DESAIN LAMPU MEJA MENGGUNAKAN BAMBOO-COILING CUP DAN KAKI RANGKA BAMBU
13	A00202406403	18-NOV-24	08-05	Alat Penganyam Kerajinan Eceng Gondok Multifungsi Senter
14	A00202406396	18-NOV-24	12-11	Sepeda listrik
15	A00202406404	18-NOV-24	02-01	POPOK SEKALI PAKAI
16	A00202406409	18-NOV-24	21-02	MESIN UNTUK LATIHAN FISIK
17	A00202406407	18-NOV-24	12-12	KERETA DORONG BAYI (STROLLER)
18	A00202406427	19-NOV-24	08-05	PAPAN PEMBOLONG
19	A00202406430	19-NOV-24	26-06	LAMPU MOBIL
20	A00202406426	19-NOV-24	15-99	CETAKAN PEMBUAT KEMBANG API BANTING
21	A00202406456	20-NOV-24	13-02	PENGISI DAYA KENDARAAN LISTRIK PORTABEL
22	A00202406488	21-NOV-24	26-06	LAMPU BELAKANG KENDARAAN
23	A00202406490	21-NOV-24	02-04	SEPATU
24	A00202406492	21-NOV-24	06-02	Tempat Tidur Bayi Multifungsi (Bedside Multifunction)
25	A00202406487	21-NOV-24	13-01	Pembangkit Listrik Hibrid Multipurpose
26	A00202406566	22-NOV-24	05-05	1 SET KAIN SPREI
27	A00202406515	22-NOV-24	07-07	TOPLES MIZU
28	A00202406568	22-NOV-24	12-02	GEROBAK SORONG RODA BESAR
29	A00202406558	22-NOV-24	05-05	1 SET KAIN SPREI
30	A00202406548	22-NOV-24	05-05	1 SET KAIN SPREI

31	A00202406556	22-NOV-24	05-05	1 SET KAIN SPREI
32	A00202406523	22-NOV-24	13-02	Ultra Fast Charging Bergerak
33	A00202406511	22-NOV-24	09-10	HANGER GALON
34	A00202406557	22-NOV-24	05-05	1 SET KAIN SPREI
35	A00202406525	22-NOV-24	13-03	Emergency Power Mobil Listrik
36	A00202406547	22-NOV-24	05-05	1 SET KAIN SPREI
37	A00202406514	22-NOV-24	14-02	Telescopic Internet of Think Sensor
38	A00202406546	22-NOV-24	05-05	1 SET KAIN SPREI
39	A00202406527	22-NOV-24	26-03	Penerangan Jalan Umum Hibrid
40	A00202406567	22-NOV-24	05-05	1 SET KAIN SPREI
41	A00202406636	25-NOV-24	05-05	1 SET KAIN SPREI
42	A00202406625	25-NOV-24	12-16	Desain Mounting Motor Listrik Pada Crankcase Konversi Sepeda Motor Yamaha NMAX Tahun 2016 STP Otomotif ITS
43	A00202406617	25-NOV-24	12-08	Roda kemudi untuk kendaraan listrik mikro atau micro electric vehicle (MEVI)
44	A00202406616	25-NOV-24	12-06	CETAKAN SPESIMEN UJI TARIK RIGID PLASTIK
45	A00202406637	25-NOV-24	05-05	1 SET KAIN SPREI
46	A00202406598	25-NOV-24	10-05	Regulator Gas
47	A00202406597	25-NOV-24	09-03	KEMASAN MAKANAN MOTIF ARABIAN
48	A00202406650	25-NOV-24	05-05	1 SET KAIN SPREI
49	A00202406624	25-NOV-24	12-16	Desain Mounting Motor Listrik Pada Crankcase Konversi Sepeda Motor Honda PCX Tahun 2022 STP Otomotif ITS
50	A00202406618	25-NOV-24	08-08	Towing Bar untuk Penyambung Truk dan Peluncur Roket
51	A00202406681	26-NOV-24	25-02	PARTISI MODULAR TRADISIONAL KRAKAT DAN EMBONG GOMBYOK BARONGAN REOG PONOROGO
52	A00202406685	26-NOV-24	06-03	Meja Belajar Multifungsi
53	A00202406688	26-NOV-24	06-03	Meja Samping Ruang Rawat Inap Anak
54	A00202406666	26-NOV-24	12-11	SEPEDA MOTOR
55	A00202406687	26-NOV-24	19-06	Desain Plat Batik Madura Gaya Pucuk Rebung
56	A00202406683	26-NOV-24	25-02	Panel Dinding Modern Hasil Pengembangan Bentuk Ragam Hias Topeng Malangan
57	A00202406693	26-NOV-24	06-03	Meja Counter Check-in untuk Terminal Penumpang Kapal Nusantara Modern
58	A00202406682	26-NOV-24	25-02	Partisi Berkonsep Healing Environment-Kontemporer untuk Ruang Rawat Inap
59	A00202406690	26-NOV-24	06-07	Partisi Cermin Berkonsep Multi Jenama
60	A00202406663	26-NOV-24	13-01	Alat Praktikum Generator Listrik Sederhana
61	A00202406691	26-NOV-24	25-02	Golf Divider pada Driving Range

62	A00202406710	28-NOV-24	12-16	DASHBOARD PETA NAVIGASI UNTUK KENDARAAN LISTRIK
63	A00202406696	28-NOV-24	27-07	KARTRID ROKOK ELEKTRONIK
64	A00202406726	28-NOV-24	03-01	LAUREN BAG
65	A00202406721	28-NOV-24	25-01	MODUL PANEL DINDING KAYU SUMARA
66	A00202406697	28-NOV-24	27-07	ROKOK ELEKTRONIK
67	A00202406731	28-NOV-24	14-06	PENYANGGA HANDPHONE
68	A00202406733	28-NOV-24	14-06	PENYANGGA HANDPHONE
69	A00202406701	28-NOV-24	12-16	HANDLE REM HONDA 160
70	A00202406703	28-NOV-24	12-16	HANDLE REM YAMAHA AEROX
71	A00202406720	28-NOV-24	24-01	Care Compass Casing untuk Ruang Rawat Inap Anak
72	A00202406719	28-NOV-24	11-02	Desain Partisi Motif Margi Luhur pada Restoran Rockaway
73	A00202406695	28-NOV-24	27-07	PERANGKAT CATU DAYA ROKOK ELEKTRONIK
74	A00202406709	28-NOV-24	12-16	COVER KNALPOT F1ZR AHM
75	A00202406700	28-NOV-24	23-01	TUTUP DISABILITAS
76	A00202406706	28-NOV-24	26-06	LAMPU LENS A KENDARAAN
77	A00202406729	28-NOV-24	03-01	ASHLEY BAG
78	A00202406699	28-NOV-24	13-99	SALURAN U UTILITAS KABEL
79	A00202406722	28-NOV-24	26-05	Indische Candelier
80	A00202406730	28-NOV-24	10-02	Jam Tangan (merek Jims Honey)
81	A00202406716	28-NOV-24	24-04	Bantal Pemanas Perut pereda Nyeri Haid MENSEAHEAT
82	A00202406702	28-NOV-24	12-16	HANDLE REM HONDA MIO
83	A00202406705	28-NOV-24	26-06	LAMPU KENDARAAN
84	A00202406728	28-NOV-24	03-01	KINDY BAG
85	A00202406740	29-NOV-24	23-01	KERAN AIR
86	A00202406767	29-NOV-24	09-05	Kemasan Kotak Sabun
87	A00202406748	29-NOV-24	28-01	Tutup Botol Infus Eurocap
88	A00202406752	29-NOV-24	21-02	PERALATAN MENYELAM
89	A00202406738	29-NOV-24	09-03	LABEL KEMASAN PASTA GIGI SP7
90	A00202406739	29-NOV-24	23-01	KERAN AIR
91	A00202406741	29-NOV-24	12-08	MOBIL
92	A00202406765	29-NOV-24	12-16	KALIPER REM
93	A00202406755	29-NOV-24	20-01	Desain Enclosure Self Check-in Kiosk dengan Penerapan Batik Sidomukti
94	A00202406754	29-NOV-24	06-03	Modul Meja-Kursi Baca Perpustakaan
95	A00202406762	29-NOV-24	07-07	WADAH
96	A00202406764	29-NOV-24	08-03	PISAU POTONG KAYU

97	A00202406751	29-NOV-24	07-07	WADAH
98	A00202406742	29-NOV-24	23-01	KERAN AIR
99	A00202406797	02-DEC-24	06-12	PANEL HIAS
100	A00202406796	02-DEC-24	06-12	PANEL HIAS

Jakarta, 12 Desember 2024  
Kepala Seksi Klasifikasi dan Publikasi



M. Insan Kamil, S. Kom. NIP.  
197801262005011001

(19) ID

(51) Klasifikasi Locarno : 08-08

(21) No. Permohonan DI : A00202201641

(22) Tanggal Penerimaan Permohonan DI :  
28 Mei 2022

(30) Data Prioritas :  
(31) Nomor (32) Tanggal (33) Negara

(43) Tanggal Pengumuman DI :  
12 Desember 2024

(71) Nama dan Alamat Pemohon Desain Industri:

Livia Aprilia, Elvina Juliawati  
The Springs, Flamingo Timur 2 No. 38, The Springs,  
Cihuni, Pagedangan, Tangerang, Banten 15332, Kab. Serang,  
Banten, Indonesia (ID)

(72) Nama Pendesain :

Livia Aprilia, ID Elvina Juliawati, ID

(74) Nama dan Alamat Konsultan Desain Industri :

Anggi Avianica Putri S.E.  
Jalan Griya Pratama III Blok IV No. 14, Kelurahan  
Pegangsaan Dua, Kecamatan Kelapa Gading, Kota Jakarta  
Utara, Daerah Khusus Ibukota Jakarta, 14250.

(54) Judul Desain Industri : Kosetto Pants

(57) Klaim :  
Bentuk, Konfigurasi, Komposisi Garis, Komposisi Warna



Tampak Perspektif

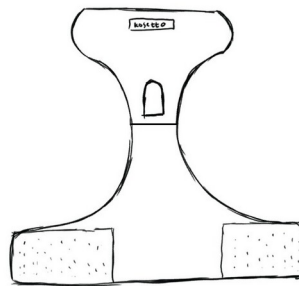

Tampak Atas

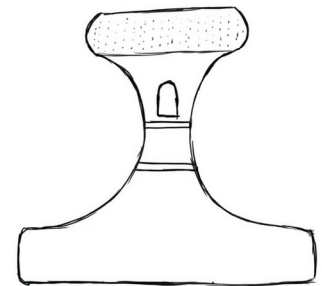

Tampak Bawah



Tampak Depan

Tampak Belakang

Tampak Samping

(19) ID

(51) Klasifikasi Locarno : 02-06

(21) No. Permohonan DI : A00202404394

(22) Tanggal Penerimaan Permohonan DI :  
09 September 2024

(30) Data Prioritas :  
(31) Nomor (32) Tanggal (33) Negara

(43) Tanggal Pengumuman DI :  
12 Desember 2024

(71) Nama dan Alamat Pemohon Desain Industri:  
Eko Wahyu Santoso, SE  
Perumahan Villa Citra Blok RI No 29 A RT 000/RW 000,  
Kelurahan Jagabaya I, Kecamatan Way Halim, Kota Bandar  
Lampung, Provinsi Lampung 35123. Jagabaya I, Way Halim,  
Kota Bandar Lampung, Lampung 35123, Indonesia (ID)

(72) Nama Pendesain :  
Eko Wahyu Santoso, SE, ID

(74) Nama dan Alamat Konsultan Desain Industri :  
Anggi Avianica Putri  
Jalan Griya Pratama III Blok IV No. 14, Kelurahan  
Pegangsaan Dua, Kecamatan Kelapa Gading, Kota Jakarta  
Utara, Daerah Khusus Ibukota Jakarta, 14250.

(54) Judul Desain Industri : Sarung Tangan Motor

(57) Klaim :  
Bentuk, Konfigurasi, Komposisi Garis, Komposisi Warna



Tampak Perspektif



Tampak Atas



Tampak Bawah





Tampak Depan



Tampak Belakang



Tampak Samping

(19) ID

(51) Klasifikasi Locarno : 12-16

(21) No. Permohonan DI : A00202404525

(22) Tanggal Penerimaan Permohonan DI :  
13 September 2024

(30) Data Prioritas :  
(31) Nomor (32) Tanggal (33) Negara

(43) Tanggal Pengumuman DI :  
12 Desember 2024

(71) Nama dan Alamat Pemohon Desain Industri:  
Universitas Sebelas Maret  
Direktorat Inovasi dan Hilirisasi Gedung Haris Mudjiman  
lt. 4 Universitas Sebelas Maret Jl. Ir Sutami 36A Ketingan  
Jebres, Jebres, Kota Surakarta, Jawa Tengah 57126,  
Indonesia (ID)

(72) Nama Pendesain :  
Ir. Agus Ramelan, S.Pd., M.T.,ID Ir. Feri  
Adriyanto, S.Pd., M.Si., Ph.D., IPU,ID Hendrawan  
Purnomoaji,ID

(74) Nama dan Alamat Konsultan Desain Industri :

(54) Judul Desain Industri : CASING KONTROL KECEPATAN MOTOR INDUKSI

(57) Klaim :  
Konfigurasi,Bentuk

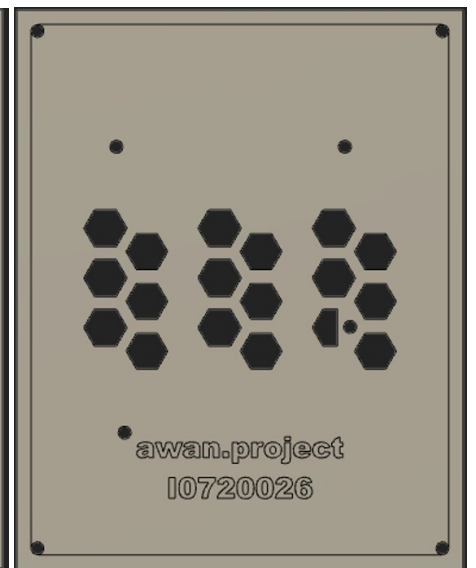
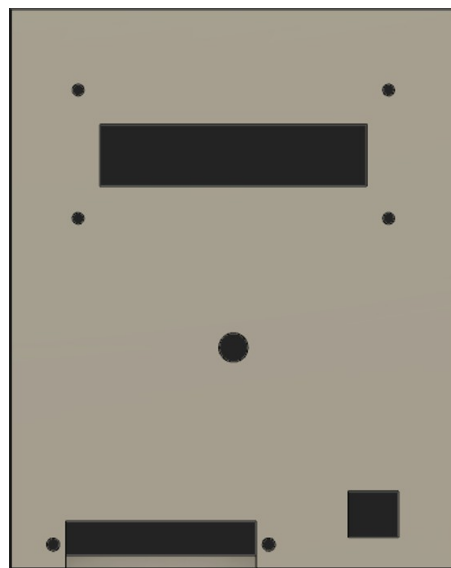

Tampak Perspektif

Tampak Atas

Tampak Bawah

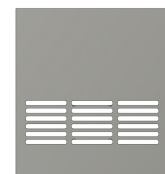

Tampak Depan

Tampak Belakang

Tampak Samping

(19) ID

(51) Klasifikasi Locarno : 02-01

(21) No. Permohonan DI : A00202404696

(22) Tanggal Penerimaan Permohonan DI :  
19 September 2024

(30) Data Prioritas :

(31) Nomor (32) Tanggal (33) Negara  
202430149074.6 21 Maret 2024 China (CN)

(43) Tanggal Pengumuman DI :  
12 Desember 2024

(71) Nama dan Alamat Pemohon Desain Industri:  
Unicharm Corporation  
182, Shimobun, Kinsei-cho, Shikokuchuo-City, Ehime  
799-0111, Japan (JP)

(72) Nama Pendesain :  
Lianlian SHEN,CN Shiwen HUANG,CN  
Songlin DENG,CN Rui HUANG,CN

(74) Nama dan Alamat Konsultan Desain Industri :  
Nidya Rosella Kalangie  
Suite 20-E Generali Tower, Gran Rubina Business Park  
Jl. H.R. Rasuna Said, Jakarta

(54) Judul Desain Industri : Popok Sekali Pakai

(57) Klaim :  
Bentuk,Konfigurasi,Komposisi Garis

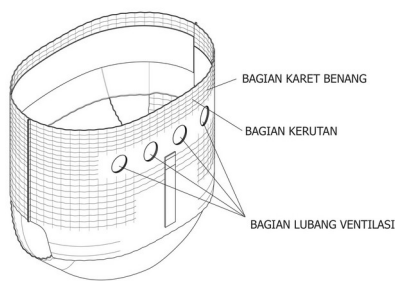

Tampak Perspektif

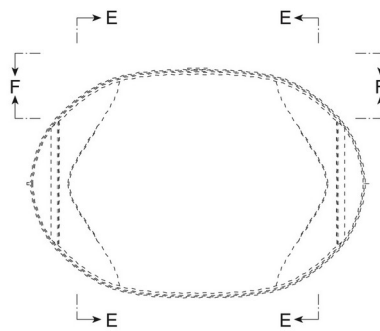

Tampak Atas

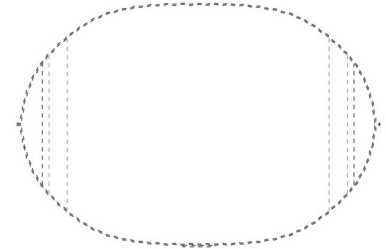

Tampak Bawah

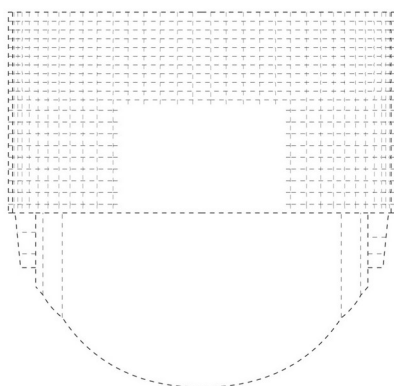

Tampak Depan

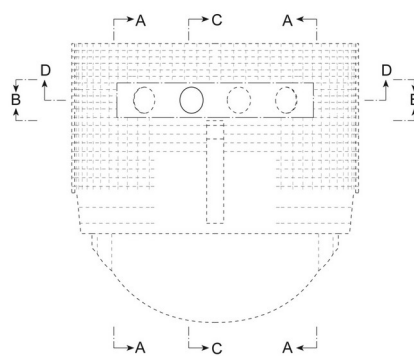

Tampak Belakang

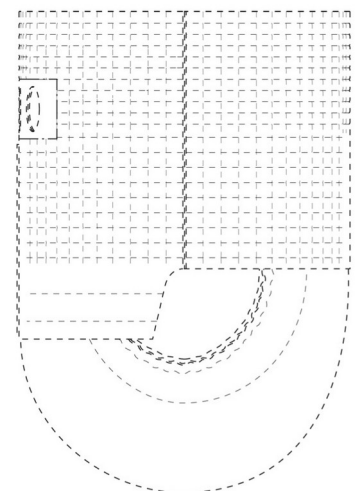

Tampak Samping

(19) ID

(51) Klasifikasi Locarno : 15-03

(21) No. Permohonan DI : A00202404853

(22) Tanggal Penerimaan Permohonan DI :  
25 September 2024

(30) Data Prioritas :

(31) Nomor (32) Tanggal (33) Negara  
2024-006164 26 Maret 2024 Japan (JP)

(43) Tanggal Pengumuman DI :  
12 Desember 2024

(71) Nama dan Alamat Pemohon Desain Industri:  
KUBOTA CORPORATION  
2-47, Shikitsuhigashi 1-chome, Naniwa-ku, Osaka-shi,  
Osaka 5568601, Japan (JP)

(72) Nama Pendesain :  
Naoki YAMASHITA,JP Nobuki KITAMURA,JP  
Junta KUWAE,JP

(74) Nama dan Alamat Konsultan Desain Industri :  
Nadia Ambadar  
Am Badar & Am Badar, Jl. Proklamasi No. 79

(54) Judul Desain Industri :  
Mesin Pemanen (Combine)

(57) Klaim :  
Bentuk, Konfigurasi

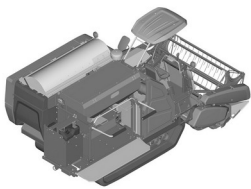

Tampak Perspektif

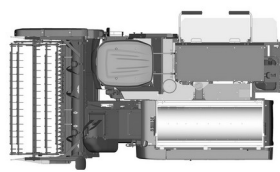

Tampak Atas

Tampak Bawah

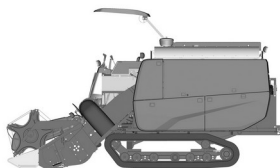

Tampak Depan

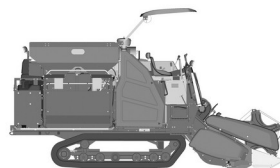

Tampak Belakang

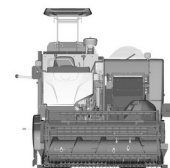

Tampak Samping



(19) ID

(51) Klasifikasi Locarno : 12-08

(21) No. Permohonan DI : A00202405361

(22) Tanggal Penerimaan Permohonan DI :  
11 Oktober 2024

(30) Data Prioritas :

(31) Nomor (32) Tanggal (33) Negara  
2024302044333 12 April 2024 China (CN)

(43) Tanggal Pengumuman DI :  
12 Desember 2024

(71) Nama dan Alamat Pemohon Desain Industri:  
CHERY AUTOMOBILE CO., LTD.  
No. 8, Changchun Road, Economy & Technology  
Development Zone, Wuhu, Anhui 241006, China (CN)

(72) Nama Pendesain :  
GAO, Xinhua,CN

(74) Nama dan Alamat Konsultan Desain Industri :  
Maria Carola D Monintja  
Wisma 46, Lantai 24 Jl. Jenderal Sudirman Kav. 1  
Jakarta Pusat

(54) Judul Desain Industri : MOBIL

(57) Klaim :  
Bentuk,Konfigurasi



Tampak Perspektif



Tampak Atas

Tampak Bawah



Tampak Depan



Tampak Belakang



Tampak Samping

(19) ID

(51) Klasifikasi Locarno : 12-08

(21) No. Permohonan DI : A00202405360

(22) Tanggal Penerimaan Permohonan DI :  
11 Oktober 2024

(30) Data Prioritas :

(31) Nomor (32) Tanggal (33) Negara  
2024302044333 12 April 2024 China (CN)

(43) Tanggal Pengumuman DI :  
12 Desember 2024

(71) Nama dan Alamat Pemohon Desain Industri:  
CHERY AUTOMOBILE CO., LTD.  
No. 8, Changchun Road, Economy & Technology  
Development Zone, Wuhu, Anhui 241006, China (CN)

(72) Nama Pendesain :  
GAO, Xinhua,CN

(74) Nama dan Alamat Konsultan Desain Industri :  
Maria Carola D Monintja  
Wisma 46, Lantai 24 Jl. Jenderal Sudirman Kav. 1  
Jakarta Pusat

(54) Judul Desain Industri : MOBIL

(57) Klaim :  
Bentuk,Konfigurasi



Tampak Perspektif



Tampak Atas

Tampak Bawah



Tampak Depan



Tampak Belakang



Tampak Samping

(19) ID

(51) Klasifikasi Locarno : 09-03

(21) No. Permohonan DI : A00202405762

(22) Tanggal Penerimaan Permohonan DI :  
25 Oktober 2024

(30) Data Prioritas :

(31) Nomor (32) Tanggal (33) Negara  
202430252019.X 29 April 2024 China (CN)

(43) Tanggal Pengumuman DI :  
12 Desember 2024

(71) Nama dan Alamat Pemohon Desain Industri:

Weichai Power Co., Ltd.  
197 A, EAST FUSHOU STREET, HIGH-TECH  
DEVELOPMENT ZONE, WEIFANG, SHANDONG 261061 ,  
China (CN)

(72) Nama Pendesain :

SUN, Junying,CN FU, Bin,CN WANG,  
Shuhong,CN ZHANG, Yifan,CN DU, Xueni,CN

(74) Nama dan Alamat Konsultan Desain Industri :

Emirsyah Dinar  
Gedung Graha Pratama Lantai 15 Jalan MT. Haryono  
Kavling 15

(54) Judul Desain Industri : KOTAK KEMASAN

(57) Klaim :  
Bentuk,Konfigurasi



Tampak Perspektif



Tampak Atas



Tampak Bawah





Tampak Depan

Tampak Belakang

Tampak Samping

(19) ID

(51) Klasifikasi Locarno : 08-06

(21) No. Permohonan DI : A00202406124

(22) Tanggal Penerimaan Permohonan DI :  
05 November 2024

(30) Data Prioritas :  
(31) Nomor (32) Tanggal (33) Negara  
AU202412827 05 Mei 2024 Australia (AU)

(43) Tanggal Pengumuman DI :  
12 Desember 2024

(71) Nama dan Alamat Pemohon Desain Industri:  
Tirar Pty Ltd  
34 Park Avenue, Waitara NSW 2077, Australia (AU)

(72) Nama Pendesain :  
Felice Carlino,AU

(74) Nama dan Alamat Konsultan Desain Industri :  
Anisa Ambadar  
Am Badar & Am Badar, Jl. Proklamasi No. 79

(54) Judul Desain Industri : Tarikan Pintu

(57) Klaim :  
Bentuk,Konfigurasi

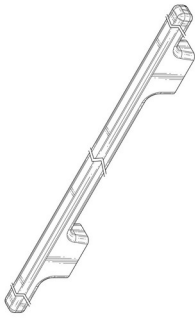

Tampak Perspektif



Tampak Atas



Tampak Bawah



Tampak Depan



Tampak Belakang

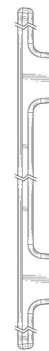

Tampak Samping

(19) ID

(51) Klasifikasi Locarno : 12-13

(21) No. Permohonan DI : A00202406141

(22) Tanggal Penerimaan Permohonan DI :  
06 November 2024

(30) Data Prioritas :  
(31) Nomor (32) Tanggal (33) Negara

(43) Tanggal Pengumuman DI :  
12 Desember 2024

(71) Nama dan Alamat Pemohon Desain Industri:  
BALITBANG KEMHAN RI  
Indonesia Poris Plawad Utara, Cipondoh, Kota  
Tangerang, Banten 15141, Indonesia (ID)

(72) Nama Pendesain :  
R Herdianto Nuringtyas, ID Duanrey Hutabarat, ID  
Abdullah Sani, ID Uman Sukmada, S.T., M.Han, ID  
Zainal Asiqin, S.T., M.Han, ID Akhryan Eka Putra,  
ST., ID Anggaria Maharani, ID Asep  
Carwana, ID Muhammad Hilman Haidar, ID  
Mohammad Rasyid Ridha, ID Roland Andira Wala, ID  
Reza Jatnika, ID Hendrik Prasetyo, ID Faisal  
Rijal, ID Maryanto, ID

(74) Nama dan Alamat Konsultan Desain Industri :

(54) Judul Desain Industri : Kendaraan Peluncur Roket R-Han 122B

(57) Klaim :  
Bentuk, Konfigurasi



Tampak Perspektif

Tampak Atas

Tampak Bawah

Tampak Depan

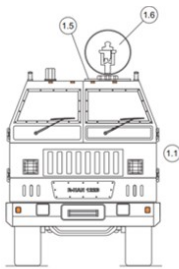

Tampak Belakang

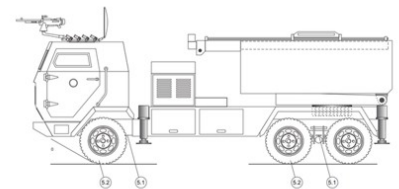
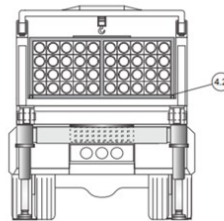

Tampak Depan

Tampak Belakang

Tampak Samping

(19) ID

(51) Klasifikasi Locarno : 12-07

(21) No. Permohonan DI : A00202406193

(22) Tanggal Penerimaan Permohonan DI :  
07 November 2024

(30) Data Prioritas :  
(31) Nomor (32) Tanggal (33) Negara

(43) Tanggal Pengumuman DI :  
12 Desember 2024

(71) Nama dan Alamat Pemohon Desain Industri:  
BALITBANG KEMHAN RI  
Jl. Jati No. 1 Pondok Labu Jakarta Selatan 12450  
Pondok Labu, Cilandak, Kota Adm. Jakarta Selatan, DKI  
Jakarta 12450, Indonesia (ID)

(72) Nama Pendesain :  
Danto Yulardi Wirawan, S.T., M.T.,ID Dita  
Ardonni Jafri, MSAE.,ID Ir. Herlambang Effendy,  
M.Si.,ID Satrijo, S.T., M.T.,ID Tjatur Prasetyo,  
S.E.,ID Evi Sulastri, S.T., M.T.,ID Anggoro Dwi  
Kristanto, S.Si.T., S.T., M.Tr.Opsla.,ID Rosihan Ramin,  
S.T., M.Han.,ID Mayjen (Purn) Dr. Ir. Suharno, ID  
Annisa Permata Sari, Spt., Msc, ID Almira Nindya  
Artha, S.E., M.Sc., M Sc, ID

(74) Nama dan Alamat Konsultan Desain Industri :

(54) Judul Desain Industri : Kamikaze Drone

(57) Klaim :  
Bentuk, Konfigurasi, Komposisi Garis, Komposisi Warna



Tampak Perspektif



Tampak Atas



Tampak Bawah



Tampak Depan



Tampak Belakang



Tampak Samping

(19) ID

(51) Klasifikasi Locarno : 26-05

(21) No. Permohonan DI : A00202406351

(22) Tanggal Penerimaan Permohonan DI :  
15 November 2024

(30) Data Prioritas :  
(31) Nomor (32) Tanggal (33) Negara

(43) Tanggal Pengumuman DI :  
12 Desember 2024

(71) Nama dan Alamat Pemohon Desain Industri:  
Institut Teknologi Bandung  
Gd. CRCS ITB Lt.7 Jl Ganesa 10 Bandung Lebak  
Siliwangi, Coblong, Kota Bandung, Jawa Barat 40132,  
Indonesia (ID)

(72) Nama Pendesain :  
Achmad Syarief, MSD., Ph.D.,ID Dr. Adhi  
Nugraha, MA,ID Slamet Riyadi S.Ds., M.Ds., Ph.D.,ID

(74) Nama dan Alamat Konsultan Desain Industri :

(54) Judul Desain Industri : DESAIN LAMPU MEJA MENGGUNAKAN BAMBOO-COILING CUP DAN KAKI RANGKA BAMBU

(57) Klaim :  
Bentuk,Konfigurasi

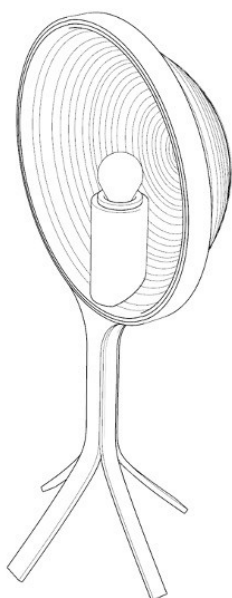

Tampak Perspektif

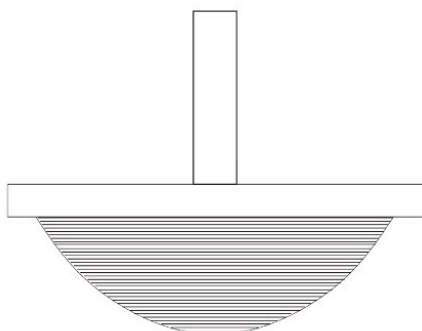

Tampak Atas

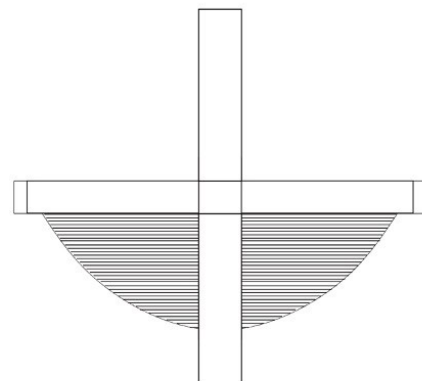

Tampak Bawah

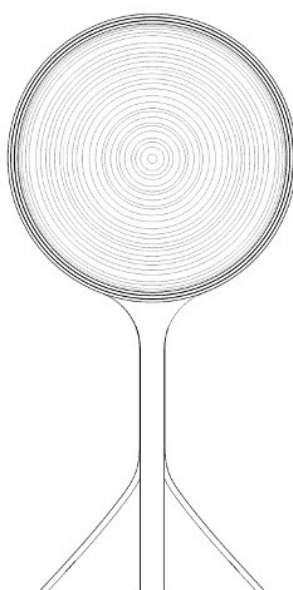
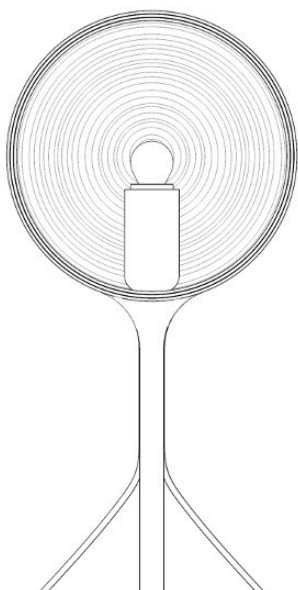

Tampak Depan

Tampak Belakang

Tampak Samping

(19) ID

(51) Klasifikasi Locarno : 08-05

(21) No. Permohonan DI : A00202406403

(22) Tanggal Penerimaan Permohonan DI :  
18 November 2024

(30) Data Prioritas :  
(31) Nomor (32) Tanggal (33) Negara

(43) Tanggal Pengumuman DI :  
12 Desember 2024

(71) Nama dan Alamat Pemohon Desain Industri:  
UNIVERSITAS AHMAD DAHLAN  
Jl. Pramuka 5F Pandeyan, Umbulharjo, Kota Yogyakarta,  
DI Yogyakarta 55161 , Indonesia (ID)

(72) Nama Pendesain :  
Mufti Putri Dewi Buana,ID Irgiawan Aditya  
rangga,ID Rahmawati Sartika,ID Wiga Sarah  
Putri,ID Sabri,ID Eka Anisa Sari,ID  
Wiwiek Afifah,ID

(74) Nama dan Alamat Konsultan Desain Industri :

(54) Judul Desain Industri : Alat Penganyam Kerajinan Eceng Gondok Multifungsi Senter

(57) Klaim :  
Bentuk,Konfigurasi,Komposisi Warna

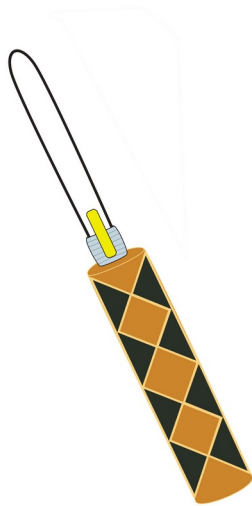

Tampak Perspektif



Tampak Atas



Tampak Bawah



Tampak Depan



Tampak Belakang



Tampak Samping



(19) ID

(51) Klasifikasi Locarno : 12-11

(21) No. Permohonan DI : A00202406396

(22) Tanggal Penerimaan Permohonan DI :  
18 November 2024

(30) Data Prioritas :  
(31) Nomor (32) Tanggal (33) Negara

(43) Tanggal Pengumuman DI :  
12 Desember 2024

(71) Nama dan Alamat Pemohon Desain Industri:  
YU WENG KIANG  
Jl. Layar Permai 5 No. 35 Rt. 010 Rw. 007 Kapuk Muara,  
Penjaringan, Kota Adm. Jakarta Utara, DKI Jakarta 14460,  
Indonesia (ID)

(72) Nama Pendesain :  
YU WENG KIANG, ID

(74) Nama dan Alamat Konsultan Desain Industri :

(54) Judul Desain Industri : Sepeda listrik

(57) Klaim :  
Bentuk, Konfigurasi



Tampak Perspektif



Tampak Atas



Tampak Bawah



Tampak Depan

Tampak Belakang

Tampak Samping

(19) ID

(51) Klasifikasi Locarno : 02-01

(21) No. Permohonan DI : A00202406404

(22) Tanggal Penerimaan Permohonan DI :  
18 November 2024

(30) Data Prioritas :

(31) Nomor (32) Tanggal (33) Negara  
2024-010064 20 Mei 2024 Japan (JP)

(43) Tanggal Pengumuman DI :  
12 Desember 2024

(71) Nama dan Alamat Pemohon Desain Industri:  
Daio Paper Corporation  
2-60, Mishimakamiya-cho Shikokuchuo-shi Ehime 799-  
0492, Japan (JP)

(72) Nama Pendesain :  
Akiko NAGANO,JP

(74) Nama dan Alamat Konsultan Desain Industri :  
Maulitta Pramulasari  
Mirandah Asia Indonesia Sudirman Plaza, Plaza Marein  
Lantai 10E Jalan Jenderal Sudirman Kavling 76-78

(54) Judul Desain Industri : POPOK SEKALI PAKAI

(57) Klaim :  
Bentuk, Konfigurasi, Komposisi Garis

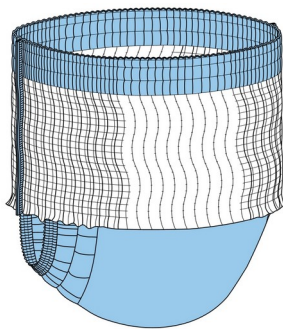

Tampak Perspektif

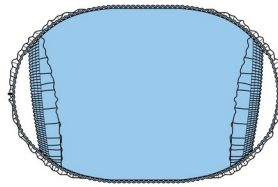

Tampak Atas

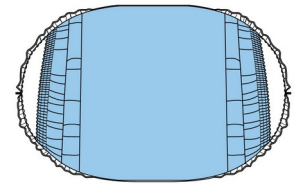

Tampak Bawah

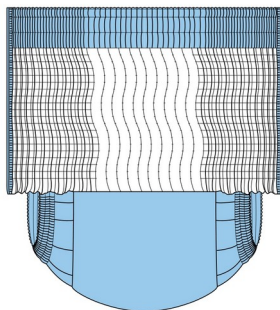

Tampak Depan

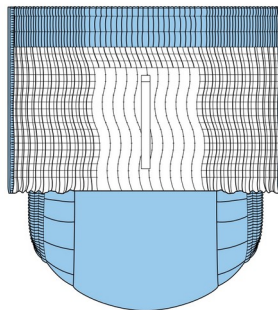

Tampak Belakang

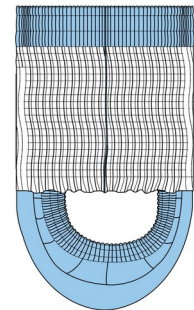

Tampak Samping

(19) ID

(51) Klasifikasi Locarno : 21-02

(21) No. Permohonan DI : A00202406409

(22) Tanggal Penerimaan Permohonan DI :  
18 November 2024

(30) Data Prioritas :

(31) Nomor (32) Tanggal (33) Negara  
202430317707.X 28 Mei 2024 China (CN)

(43) Tanggal Pengumuman DI :  
12 Desember 2024

(71) Nama dan Alamat Pemohon Desain Industri:  
Realleader Sports (Shandong) Co., Ltd.  
No. 18 Aoshan Road, Xintai Economic Development  
Zone, Tai'an City, Shandong Province, China (CN)

(72) Nama Pendesain :  
Fujian WANG ,CN

(74) Nama dan Alamat Konsultan Desain Industri :  
Emirsyah Dinar  
Gedung Graha Pratama Lantai 15 Jalan MT. Haryono  
Kavling 15

(54) Judul Desain Industri : MESIN UNTUK LATIHAN FISIK

(57) Klaim :  
Bentuk,Konfigurasi



Tampak Perspektif



Tampak Atas



Tampak Bawah



Tampak Depan



Tampak Belakang



Tampak Samping

(19) ID

(51) Klasifikasi Locarno : 12-12

(21) No. Permohonan DI : A00202406407

(22) Tanggal Penerimaan Permohonan DI :  
18 November 2024

(30) Data Prioritas :  
(31) Nomor (32) Tanggal (33) Negara

(43) Tanggal Pengumuman DI :  
12 Desember 2024

(71) Nama dan Alamat Pemohon Desain Industri:  
BUDIHARJO WIDJAJA  
Taman Kebon Jeruk W.III/12, RT.012 RW.003 Joglo,  
Kembangan, Kota Adm. Jakarta Barat, DKI Jakarta 11640,  
Indonesia (ID)

(72) Nama Pendesain :  
BUDIHARJO WIDJAJA, ID

(74) Nama dan Alamat Konsultan Desain Industri :

(54) Judul Desain Industri : KERETA DORONG BAYI (STROLLER)

(57) Klaim :  
Bentuk, Konfigurasi, Komposisi Garis



Tampak Perspektif



Tampak Atas



Tampak Bawah



A



B



A



B

Tampak Depan

Tampak Belakang

Tampak Samping

(19) ID

(51) Klasifikasi Locarno : 08-05

(21) No. Permohonan DI : A00202406427

(22) Tanggal Penerimaan Permohonan DI :  
19 November 2024

(30) Data Prioritas :  
(31) Nomor (32) Tanggal (33) Negara

(43) Tanggal Pengumuman DI :  
12 Desember 2024

(71) Nama dan Alamat Pemohon Desain Industri:  
JIMMY GUNAWAN  
FORESTA ALBERA BLOK D II NO. 8 BSD CITY RT.003  
RW.002 Pagedangan, Pagedangan, Kab. Tangerang, Banten  
15859, Indonesia (ID)

(72) Nama Pendesain :  
JIMMY GUNAWAN, ID

(74) Nama dan Alamat Konsultan Desain Industri :

(54) Judul Desain Industri : PAPAN PEMBOLONG

(57) Klaim :  
Bentuk, Konfigurasi



Tampak Perspektif

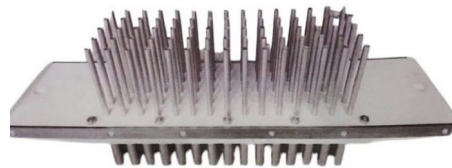

Tampak Atas

Tampak Bawah

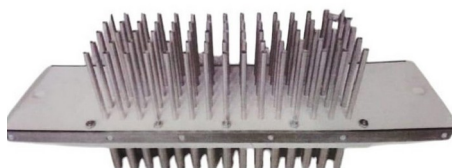

Tampak Depan

Tampak Belakang

Tampak Samping



(19) ID

(51) Klasifikasi Locarno : 26-06

(21) No. Permohonan DI : A00202406430

(22) Tanggal Penerimaan Permohonan DI :  
19 November 2024

(30) Data Prioritas :  
(31) Nomor (32) Tanggal (33) Negara

(43) Tanggal Pengumuman DI :  
12 Desember 2024

(71) Nama dan Alamat Pemohon Desain Industri:  
PT. Victory Gold  
Jl. Simo Hilir Bar. XIV No.3 kav.173 Simomulyo,  
Sukomanunggal, Kota Surabaya, Jawa Timur 60281,  
Indonesia (ID)

(72) Nama Pendesain :  
Erwin Handoko, ID

(74) Nama dan Alamat Konsultan Desain Industri :

(54) Judul Desain Industri : LAMPU MOBIL

(57) Klaim :  
Konfigurasi



Tampak Perspektif



Tampak Atas



Tampak Bawah



Tampak Depan

Tampak Belakang

Tampak Samping

(19) ID

(51) Klasifikasi Locarno : 15-99

(21) No. Permohonan DI : A00202406426

(22) Tanggal Penerimaan Permohonan DI :  
19 November 2024

(30) Data Prioritas :  
(31) Nomor (32) Tanggal (33) Negara

(43) Tanggal Pengumuman DI :  
12 Desember 2024

(71) Nama dan Alamat Pemohon Desain Industri:  
JIMMY GUNAWAN  
FORESTA ALBERA BLOK D II NO. 8 BSD CITY RT.003  
RW.002 Pagedangan, Pagedangan, Kab. Tangerang, Banten  
15859, Indonesia (ID)

(72) Nama Pendesain :  
JIMMY GUNAWAN, ID

(74) Nama dan Alamat Konsultan Desain Industri :

(54) Judul Desain Industri : CETAKAN PEMBUAT KEMBANG API BANTING

(57) Klaim :  
Bentuk, Konfigurasi, Komposisi Garis



Tampak Perspektif



Tampak Atas



Tampak Bawah



Tampak Depan

Tampak Belakang

Tampak Samping

(19) ID

(51) Klasifikasi Locarno : 13-02

(21) No. Permohonan DI : A00202406456

(22) Tanggal Penerimaan Permohonan DI :  
20 November 2024

(30) Data Prioritas :  
(31) Nomor (32) Tanggal (33) Negara

(43) Tanggal Pengumuman DI :  
12 Desember 2024

(71) Nama dan Alamat Pemohon Desain Industri:  
PT. ASTRA OTOPARTS Tbk Engineering Development  
Center (EDC) Division  
Kawasan Industri GILC Kav. AA No.25 Deltamas  
Hegarmukti, Cikarang Pusat, Kab. Bekasi, Jawa Barat 17530,  
Indonesia (ID)

(72) Nama Pendesain :  
DIMAS CHRISTIANTO, ID NOVAN  
HERMAWAN, ID

(74) Nama dan Alamat Konsultan Desain Industri :

(54) Judul Desain Industri :  
PENGISI DAYA KENDARAAN LISTRIK PORTABEL

(57) Klaim :  
Bentuk, Konfigurasi, Komposisi Warna, Komposisi Garis



Tampak Perspektif



Tampak Atas

Tampak Bawah

Tampak Depan

Tampak Belakang

Tampak Samping

(19) ID

(51) Klasifikasi Locarno : 26-06

(21) No. Permohonan DI : A00202406488

(22) Tanggal Penerimaan Permohonan DI :  
21 November 2024

(30) Data Prioritas :

(31) Nomor (32) Tanggal (33) Negara  
202430493636.9 05 Agustus 2024 China (CN)

(43) Tanggal Pengumuman DI :  
12 Desember 2024

(71) Nama dan Alamat Pemohon Desain Industri:  
Zhejiang Leapmotor Technology Co.,Ltd  
1st Floor, Xintu Building, No.451 Wulianwang Street,  
Binjiang District, Hangzhou, Zhejiang 310051, China (CN)

(72) Nama Pendesain :  
Ziheng NI,CN Song ZHANG,CN Huiqiang  
LIU,CN Jianing WU,CN

(74) Nama dan Alamat Konsultan Desain Industri :  
Marodin Sijabat  
Adastra An Intellectual Property Firm Epi Walk Building 3  
rd Floor Jl. HR Rasuna Said No. 306, Rt 2/Rw 5 Karet  
Kuningan Setia Budi

(54) Judul Desain Industri : LAMPU BELAKANG KENDARAAN

(57) Klaim :  
Bentuk,Konfigurasi



Tampak Perspektif



Tampak Atas



Tampak Bawah



Tampak Depan

Tampak Belakang

Tampak Samping

(19) ID

(51) Klasifikasi Locarno : 02-04

(21) No. Permohonan DI : A00202406490

(22) Tanggal Penerimaan Permohonan DI :  
21 November 2024

(30) Data Prioritas :

(31) Nomor	(32) Tanggal	(33) Negara
202430573784.1	09 September 2024	China (CN)

(43) Tanggal Pengumuman DI :  
12 Desember 2024

(71) Nama dan Alamat Pemohon Desain Industri:  
JIAXING XINDIAO BRAND MANAGEMENT CO., LTD.  
Room 1901-6, Building 1, Jialiang Building, Dongzha  
Street, Nanhu District, Jiaxing, Zhejiang, 314000, China (CN)

(72) Nama Pendesain :  
Cheng CHEN,CN

(74) Nama dan Alamat Konsultan Desain Industri :  
Dr. Nadya Prita Gemala Djajadiningrat, S.H., M.Hum.  
RUKO FYANDHAS 110 Kav. B, Jl. Pendowo RT. 01 RW.  
09

(54) Judul Desain Industri : SEPATU

(57) Klaim :  
Bentuk,Konfigurasi



Tampak Perspektif



Tampak Atas



Tampak Bawah



Tampak Depan



Tampak Belakang



Tampak Samping





(19) ID

(51) Klasifikasi Locarno : 06-02

(21) No. Permohonan DI : A00202406492

(22) Tanggal Penerimaan Permohonan DI :  
21 November 2024

(30) Data Prioritas :  
(31) Nomor (32) Tanggal (33) Negara

(43) Tanggal Pengumuman DI :  
12 Desember 2024

(71) Nama dan Alamat Pemohon Desain Industri:  
BUDIHARJO WIDJAJA  
Taman Kebon Jeruk W.III/12, RT.012 RW.003 Joglo,  
Kembangan, Kota Adm. Jakarta Barat, DKI Jakarta 11640,  
Indonesia (ID)

(72) Nama Pendesain :  
BUDIHARJO WIDJAJA, ID

(74) Nama dan Alamat Konsultan Desain Industri :

(54) Judul Desain Industri : Tempat Tidur Bayi Multifungsi (Bedside Multifunction)

(57) Klaim :  
Bentuk, Konfigurasi



Tampak Perspektif



Tampak Atas



Tampak Bawah



A



A



A



B

C



B

C



B

C

Tampak Depan

Tampak Belakang

Tampak Samping

(19) ID

(51) Klasifikasi Locarno : 13-01

(21) No. Permohonan DI : A00202406487

(22) Tanggal Penerimaan Permohonan DI :  
21 November 2024

(30) Data Prioritas :  
(31) Nomor (32) Tanggal (33) Negara

(43) Tanggal Pengumuman DI :  
12 Desember 2024

(71) Nama dan Alamat Pemohon Desain Industri:  
Politeknik Negeri Banjarmasin  
Indonesia Pangeran, Banjarmasin Utara, Kota  
Banjarmasin, Kalimantan Selatan 70124, Indonesia (ID)

(72) Nama Pendesain :  
Dr. Jazuli Fadil, S.ST., M.T.,ID Nurmaludin,  
S.T., M.T.,ID M. Helmy Noor, S.ST., M.T.,ID

(74) Nama dan Alamat Konsultan Desain Industri :

(54) Judul Desain Industri : Pembangkit Listrik Hibrid Multipurpose

(57) Klaim :  
Bentuk, Konfigurasi

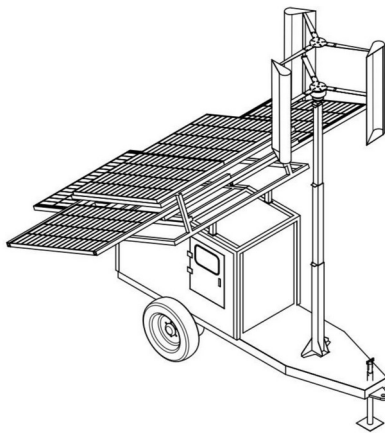

Tampak Perspektif

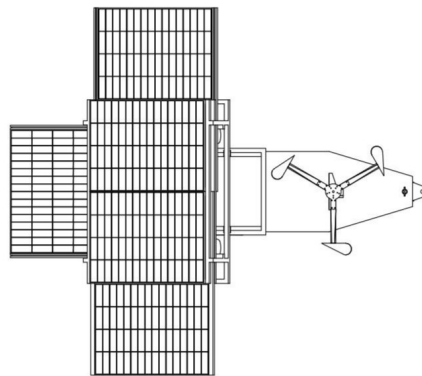

Tampak Atas

Tampak Bawah

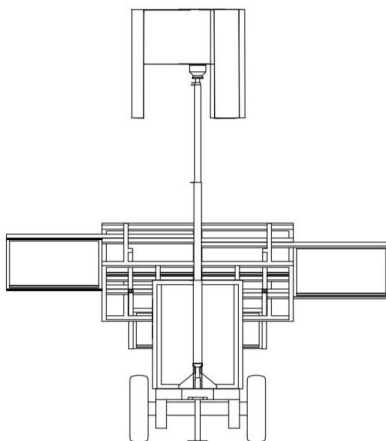

Tampak Depan

Tampak Belakang

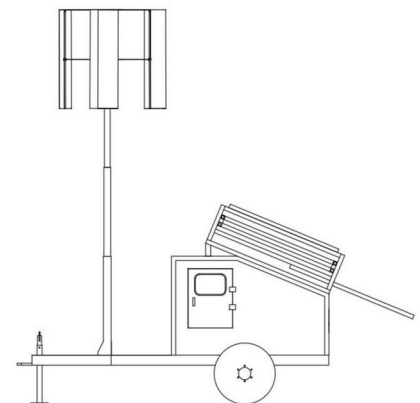

Tampak Samping

(19) ID

(51) Klasifikasi Locarno : 05-05

(21) No. Permohonan DI : A00202406566

(22) Tanggal Penerimaan Permohonan DI :  
22 November 2024

(30) Data Prioritas :  
(31) Nomor (32) Tanggal (33) Negara

(43) Tanggal Pengumuman DI :  
12 Desember 2024

(71) Nama dan Alamat Pemohon Desain Industri:  
HUIDY SUTANTO  
Manyar Kertoarjo 3/29 Manyar Sabrangan, Mulyorejo,  
Kota Surabaya, Jawa Timur 60116, Indonesia (ID)

(72) Nama Pendesain :  
ANDRE EKA HANDOYO, ID

(74) Nama dan Alamat Konsultan Desain Industri :  
Liah Anggraeni Basuki  
PT. BNL Patent, BNL Patent Building Jalan Ngagel Jaya  
No. 40, Kel. Pucang Sewu, Kec. Gubeng, Surabaya

(54) Judul Desain Industri : 1 SET KAIN SPREI

(57) Klaim :  
Komposisi Garis, Komposisi Warna



Tampak Perspektif

Tampak Atas

Tampak Bawah

Tampak Depan

Tampak Belakang

Tampak Samping

(19) ID

(51) Klasifikasi Locarno : 07-07

(21) No. Permohonan DI : A00202406515

(22) Tanggal Penerimaan Permohonan DI :  
22 November 2024

(30) Data Prioritas :  
(31) Nomor (32) Tanggal (33) Negara

(43) Tanggal Pengumuman DI :  
12 Desember 2024

(71) Nama dan Alamat Pemohon Desain Industri:  
INDRA SETIADI ANG  
Cluster Sonata Lagoon 5 No.3 Golf Island PIK Kamal  
Muara, Penjaringan, Kota Adm. Jakarta Utara, DKI Jakarta  
14470, Indonesia (ID)

(72) Nama Pendesain :  
INDRA SETIADI ANG, ID

(74) Nama dan Alamat Konsultan Desain Industri :

(54) Judul Desain Industri : TOPLES MIZU

(57) Klaim :  
Bentuk, Konfigurasi, Komposisi Garis, Komposisi Warna



Tampak Perspektif



Tampak Atas



Tampak Bawah



Tampak Depan



Tampak Belakang



Tampak Samping

(19) ID

(51) Klasifikasi Locarno : 12-02

(21) No. Permohonan DI : A00202406568

(22) Tanggal Penerimaan Permohonan DI :  
22 November 2024

(30) Data Prioritas :  
(31) Nomor (32) Tanggal (33) Negara

(43) Tanggal Pengumuman DI :  
12 Desember 2024

(71) Nama dan Alamat Pemohon Desain Industri:  
PT KINGINDO  
Jl. Tuanku Tambusai Komplek Pergudangan Nangka  
Blok G No. 802, Kota Pekanbaru - Riau Delima, Tampan,  
Kota Pekanbaru, Riau 28291, Indonesia (ID)

(72) Nama Pendesain :  
ARYA HIMAWAN, ID

(74) Nama dan Alamat Konsultan Desain Industri :  
Hendra Prasetya  
VILLA MARINA RESORT Blok E No.5, Semarang

(54) Judul Desain Industri : GEROBAK SORONG RODA BESAR

(57) Klaim :  
Bentuk, Konfigurasi, Komposisi Garis, Komposisi Warna



Tampak Perspektif



Tampak Atas



Tampak Bawah



Tampak Depan



Tampak Belakang



Tampak Samping

(19) ID

(51) Klasifikasi Locarno : 05-05

(21) No. Permohonan DI : A00202406558

(22) Tanggal Penerimaan Permohonan DI :  
22 November 2024

(30) Data Prioritas :  
(31) Nomor (32) Tanggal (33) Negara

(43) Tanggal Pengumuman DI :  
12 Desember 2024

(71) Nama dan Alamat Pemohon Desain Industri:  
HUIDY SUTANTO  
Manyar Kertoarjo 3/29 Manyar Sabrangan, Mulyorejo,  
Kota Surabaya, Jawa Timur 60116, Indonesia (ID)

(72) Nama Pendesain :  
ANDRE EKA HANDOYO, ID

(74) Nama dan Alamat Konsultan Desain Industri :  
Liah Anggraeni Basuki  
PT. BNL Patent, BNL Patent Building Jalan Ngagel Jaya  
No. 40, Kel. Pucang Sewu, Kec. Gubeng, Surabaya

(54) Judul Desain Industri : 1 SET KAIN SPREI

(57) Klaim :  
Komposisi Garis, Komposisi Warna



Tampak Perspektif

Tampak Atas

Tampak Bawah

Tampak Depan

Tampak Belakang

Tampak Samping

(19) ID

(51) Klasifikasi Locarno : 05-05

(21) No. Permohonan DI : A00202406548

(22) Tanggal Penerimaan Permohonan DI :  
22 November 2024

(30) Data Prioritas :  
(31) Nomor (32) Tanggal (33) Negara

(43) Tanggal Pengumuman DI :  
12 Desember 2024

(71) Nama dan Alamat Pemohon Desain Industri:  
HUIDY SUTANTO  
Manyar Kertoarjo 3/29 Manyar Sabrangan, Mulyorejo,  
Kota Surabaya, Jawa Timur 60116, Indonesia (ID)

(72) Nama Pendesain :  
ANDRE EKA HANDOYO, ID

(74) Nama dan Alamat Konsultan Desain Industri :  
Liah Anggraeni Basuki  
PT. BNL Patent, BNL Patent Building Jalan Ngagel Jaya  
No. 40, Kel. Pucang Sewu, Kec. Gubeng, Surabaya

(54) Judul Desain Industri : 1 SET KAIN SPREI

(57) Klaim :  
Komposisi Garis, Komposisi Warna



Tampak Perspektif

Tampak Atas

Tampak Bawah

Tampak Depan

Tampak Belakang

Tampak Samping



(19) ID

(51) Klasifikasi Locarno : 05-05

(21) No. Permohonan DI : A00202406556

(22) Tanggal Penerimaan Permohonan DI :  
22 November 2024

(30) Data Prioritas :  
(31) Nomor (32) Tanggal (33) Negara

(43) Tanggal Pengumuman DI :  
12 Desember 2024

(71) Nama dan Alamat Pemohon Desain Industri:  
HUIDY SUTANTO  
Manyar Kertoarjo 3/29 Manyar Sabrangan, Mulyorejo,  
Kota Surabaya, Jawa Timur 60116, Indonesia (ID)

(72) Nama Pendesain :  
ANDRE EKA HANDOYO, ID

(74) Nama dan Alamat Konsultan Desain Industri :  
Liah Anggraeni Basuki  
PT. BNL Patent, BNL Patent Building Jalan Ngagel Jaya  
No. 40, Kel. Pucang Sewu, Kec. Gubeng, Surabaya

(54) Judul Desain Industri : 1 SET KAIN SPREI

(57) Klaim :  
Komposisi Garis, Komposisi Warna



Tampak Perspektif

Tampak Atas

Tampak Bawah

Tampak Depan

Tampak Belakang

Tampak Samping

(19) ID

(51) Klasifikasi Locarno : 13-02

(21) No. Permohonan DI : A00202406523

(22) Tanggal Penerimaan Permohonan DI :  
22 November 2024

(30) Data Prioritas :  
(31) Nomor (32) Tanggal (33) Negara

(43) Tanggal Pengumuman DI :  
12 Desember 2024

(71) Nama dan Alamat Pemohon Desain Industri:  
Politeknik Negeri Banjarmasin  
Jl. Brigjen H. Hasan Basri Pangeran, Banjarmasin Utara,  
Kota Banjarmasin, Kalimantan Selatan 70124, Indonesia (ID)

(72) Nama Pendesain :  
Dr. Jazuli Fadil, S.ST., M.T.,ID

(74) Nama dan Alamat Konsultan Desain Industri :

(54) Judul Desain Industri : Ultra Fast Charging Bergerak

(57) Klaim :  
Bentuk, Konfigurasi

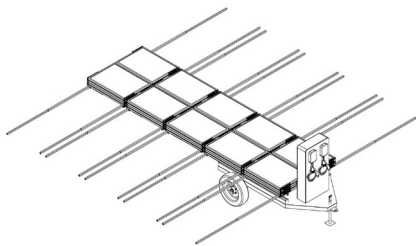

Tampak Perspektif

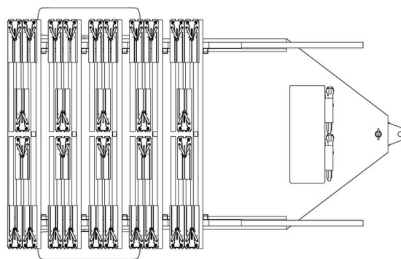

Tampak Atas

Tampak Bawah

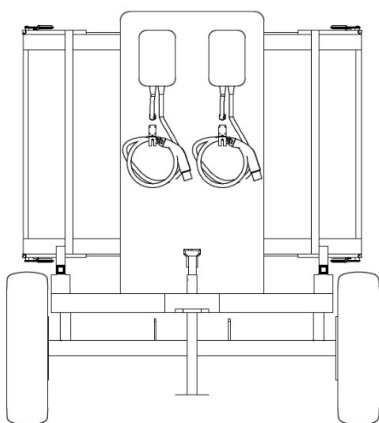

Tampak Depan

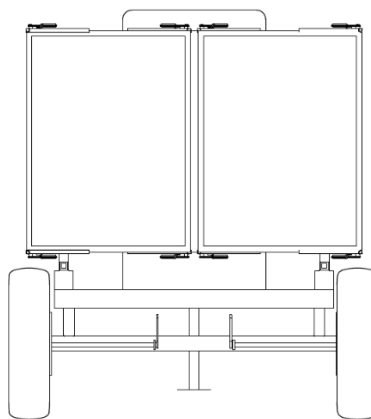

Tampak Belakang

Tampak Samping

(19) ID

(51) Klasifikasi Locarno : 09-10

(21) No. Permohonan DI : A00202406511

(22) Tanggal Penerimaan Permohonan DI :  
22 November 2024

(30) Data Prioritas :  
(31) Nomor (32) Tanggal (33) Negara

(43) Tanggal Pengumuman DI :  
12 Desember 2024

(71) Nama dan Alamat Pemohon Desain Industri:  
PT. TRANSWATER ROBERI INDONESIA  
KP. CIPEUCANG RT.002 RW. 001 Cipeucang,  
Cileungsi, Kab. Bogor, Jawa Barat 16820, Indonesia (ID)

(72) Nama Pendesain :  
STEFAN ONG,ID

(74) Nama dan Alamat Konsultan Desain Industri :

(54) Judul Desain Industri : HANGER GALON

(57) Klaim :  
Bentuk,Konfigurasi,Komposisi Garis,Komposisi Warna

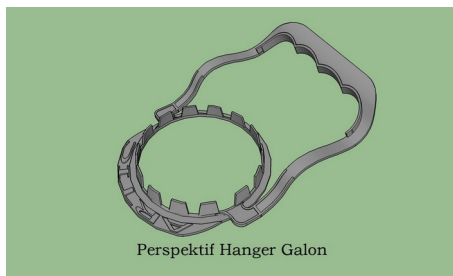

Tampak Perspektif



Tampak Atas



Tampak Bawah



Tampak Depan



Tampak Belakang

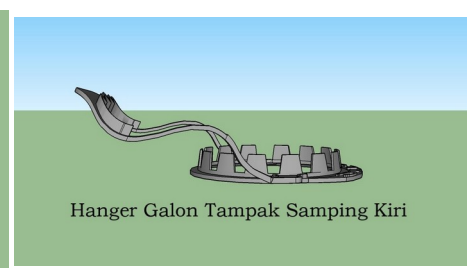

Tampak Samping

(19) ID

(51) Klasifikasi Locarno : 05-05

(21) No. Permohonan DI : A00202406557

(22) Tanggal Penerimaan Permohonan DI :  
22 November 2024

(30) Data Prioritas :  
(31) Nomor (32) Tanggal (33) Negara

(43) Tanggal Pengumuman DI :  
12 Desember 2024

(71) Nama dan Alamat Pemohon Desain Industri:  
HUIDY SUTANTO  
Manyar Kertoarjo 3/29 Manyar Sabrangan, Mulyorejo,  
Kota Surabaya, Jawa Timur 60116, Indonesia (ID)

(72) Nama Pendesain :  
ANDRE EKA HANDOYO, ID

(74) Nama dan Alamat Konsultan Desain Industri :  
Liah Anggraeni Basuki  
PT. BNL Patent, BNL Patent Building Jalan Ngagel Jaya  
No. 40, Kel. Pucang Sewu, Kec. Gubeng, Surabaya

(54) Judul Desain Industri : 1 SET KAIN SPREI

(57) Klaim :  
Komposisi Garis, Komposisi Warna



Tampak Perspektif

Tampak Atas

Tampak Bawah

Tampak Depan

Tampak Belakang

Tampak Samping

(19) ID

(51) Klasifikasi Locarno : 13-03

(21) No. Permohonan DI : A00202406525

(22) Tanggal Penerimaan Permohonan DI :  
22 November 2024

(30) Data Prioritas :  
(31) Nomor (32) Tanggal (33) Negara

(43) Tanggal Pengumuman DI :  
12 Desember 2024

(71) Nama dan Alamat Pemohon Desain Industri:  
Politeknik Negeri Banjarmasin  
Jl. Brigjen H. Hasan Basri Pangeran, Banjarmasin Utara,  
Kota Banjarmasin, Kalimantan Selatan 70124, Indonesia (ID)

(72) Nama Pendesain :  
Dr. Jazuli Fadil, S.ST., M.T.,ID Dhiyaussalam,  
S.Kom., M.Kom.,ID Annisa Maulidia Damayanti,  
S.S.T., M.Tr.T.,ID Qomariah, SPd., M.Pd.,ID

(74) Nama dan Alamat Konsultan Desain Industri :

(54) Judul Desain Industri :  
Emergency Power Mobil Listrik

(57) Klaim :  
Bentuk,Konfigurasi

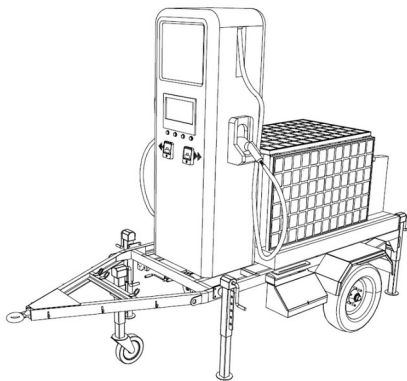

Tampak Perspektif

Tampak Atas

Tampak Bawah

Tampak Depan

Tampak Belakang

Tampak Samping

(19) ID

(51) Klasifikasi Locarno : 05-05

(21) No. Permohonan DI : A00202406547

(22) Tanggal Penerimaan Permohonan DI :  
22 November 2024

(30) Data Prioritas :  
(31) Nomor (32) Tanggal (33) Negara

(43) Tanggal Pengumuman DI :  
12 Desember 2024

(71) Nama dan Alamat Pemohon Desain Industri:  
HUIDY SUTANTO  
Manyar Kertoarjo 3/29 Manyar Sabrangan, Mulyorejo,  
Kota Surabaya, Jawa Timur 60116, Indonesia (ID)

(72) Nama Pendesain :  
ANDRE EKA HANDOYO, ID

(74) Nama dan Alamat Konsultan Desain Industri :  
Liah Anggraeni Basuki  
PT. BNL Patent, BNL Patent Building Jalan Ngagel Jaya  
No. 40, Kel. Pucang Sewu, Kec. Gubeng, Surabaya

(54) Judul Desain Industri : 1 SET KAIN SPREI

(57) Klaim :  
Komposisi Garis, Komposisi Warna



Tampak Perspektif

Tampak Atas

Tampak Bawah

Tampak Depan

Tampak Belakang

Tampak Samping

(19) ID

(51) Klasifikasi Locarno : 14-02

(21) No. Permohonan DI : A00202406514

(22) Tanggal Penerimaan Permohonan DI :  
22 November 2024

(30) Data Prioritas :  
(31) Nomor (32) Tanggal (33) Negara

(43) Tanggal Pengumuman DI :  
12 Desember 2024

(71) Nama dan Alamat Pemohon Desain Industri:  
Politeknik Negeri Banjarmasin  
Jl. Brigjen H. Hasan Basri Pangeran, Banjarmasin Utara,  
Kota Banjarmasin, Kalimantan Selatan 70124, Indonesia (ID)

(72) Nama Pendesain :  
Dr. Jazuli Fadil, S.ST., M.T.,ID Dhiyaussalam,  
S.Kom., M.Kom.,ID Annisa Maulidia Damayanti,  
S.S.T., M.Tr.T.,ID Qomariah, S.Pd., M.Pd.,ID  
Muhammad Rifki Amir,ID

(74) Nama dan Alamat Konsultan Desain Industri :

(54) Judul Desain Industri : Telescopic Internet of Think Sensor

(57) Klaim :  
Bentuk,Konfigurasi

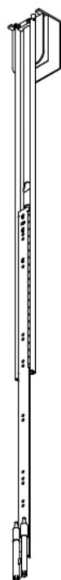

Tampak Perspektif

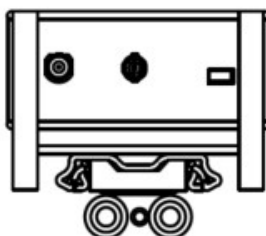

Tampak Atas

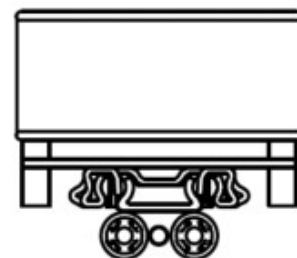

Tampak Bawah

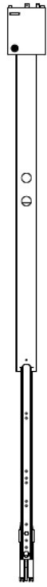

Tampak Depan



Tampak Belakang



Tampak Samping



(19) ID

(51) Klasifikasi Locarno : 05-05

(21) No. Permohonan DI : A00202406546

(22) Tanggal Penerimaan Permohonan DI :  
22 November 2024

(30) Data Prioritas :  
(31) Nomor (32) Tanggal (33) Negara

(43) Tanggal Pengumuman DI :  
12 Desember 2024

(71) Nama dan Alamat Pemohon Desain Industri:  
HUIDY SUTANTO  
Manyar Kertoarjo 3/29 Manyar Sabrangan, Mulyorejo,  
Kota Surabaya, Jawa Timur 60116, Indonesia (ID)

(72) Nama Pendesain :  
ANDRE EKA HANDOYO, ID

(74) Nama dan Alamat Konsultan Desain Industri :  
Liah Anggraeni Basuki  
PT. BNL Patent, BNL Patent Building Jalan Ngagel Jaya  
No. 40, Kel. Pucang Sewu, Kec. Gubeng, Surabaya

(54) Judul Desain Industri : 1 SET KAIN SPREI

(57) Klaim :  
Komposisi Garis, Komposisi Warna



Tampak Perspektif

Tampak Atas

Tampak Bawah

Tampak Depan

Tampak Belakang

Tampak Samping

(19) ID

(51) Klasifikasi Locarno : 26-03

(21) No. Permohonan DI : A00202406527

(22) Tanggal Penerimaan Permohonan DI :  
22 November 2024

(30) Data Prioritas :  
(31) Nomor (32) Tanggal (33) Negara

(43) Tanggal Pengumuman DI :  
12 Desember 2024

(71) Nama dan Alamat Pemohon Desain Industri:  
Politeknik Negeri Banjarmasin  
Jl. Brigjen H. Hasan Basri Pangeran, Banjarmasin Utara,  
Kota Banjarmasin, Kalimantan Selatan 70124, Indonesia (ID)

(72) Nama Pendesain :  
Dr. Jazuli Fadil, S.ST., M.T.,ID

(74) Nama dan Alamat Konsultan Desain Industri :

(54) Judul Desain Industri : Penerangan Jalan Umum Hibrid

(57) Klaim :  
Bentuk,Konfigurasi

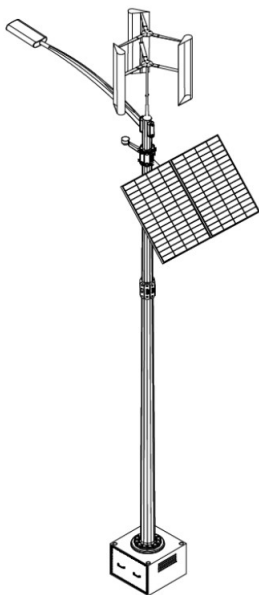

Tampak Perspektif

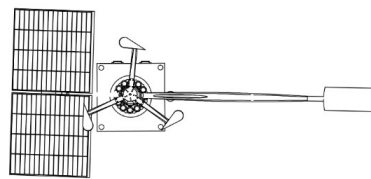

Tampak Atas



Tampak Depan



Tampak Samping

Tampak Belakang



(19) ID

(51) Klasifikasi Locarno : 05-05

(21) No. Permohonan DI : A00202406567

(22) Tanggal Penerimaan Permohonan DI :  
22 November 2024

(30) Data Prioritas :  
(31) Nomor (32) Tanggal (33) Negara

(43) Tanggal Pengumuman DI :  
12 Desember 2024

(71) Nama dan Alamat Pemohon Desain Industri:  
HUIDY SUTANTO  
Manyar Kertoarjo 3/29 Manyar Sabrangan, Mulyorejo,  
Kota Surabaya, Jawa Timur 60116, Indonesia (ID)

(72) Nama Pendesain :  
ANDRE EKA HANDOYO, ID

(74) Nama dan Alamat Konsultan Desain Industri :  
Liah Anggraeni Basuki  
PT. BNL Patent, BNL Patent Building Jalan Ngagel Jaya  
No. 40, Kel. Pucang Sewu, Kec. Gubeng, Surabaya

(54) Judul Desain Industri : 1 SET KAIN SPREI

(57) Klaim :  
Komposisi Garis, Komposisi Warna



Tampak Perspektif

Tampak Atas

Tampak Bawah

Tampak Depan

Tampak Belakang

Tampak Samping

(19) ID

(51) Klasifikasi Locarno : 05-05

(21) No. Permohonan DI : A00202406636

(22) Tanggal Penerimaan Permohonan DI :  
25 November 2024

(30) Data Prioritas :  
(31) Nomor (32) Tanggal (33) Negara

(43) Tanggal Pengumuman DI :  
12 Desember 2024

(71) Nama dan Alamat Pemohon Desain Industri:  
HUIDY SUTANTO  
Manyar Kertoarjo 3/29 Manyar Sabrangan, Mulyorejo,  
Kota Surabaya, Jawa Timur 60116, Indonesia (ID)

(72) Nama Pendesain :  
ANDRE EKA HANDOYO, ID

(74) Nama dan Alamat Konsultan Desain Industri :  
Liah Anggraeni Basuki  
PT. BNL Patent, BNL Patent Building Jalan Ngagel Jaya  
No. 40, Kel. Pucang Sewu, Kec. Gubeng, Surabaya

(54) Judul Desain Industri : 1 SET KAIN SPREI

(57) Klaim :  
Komposisi Garis, Komposisi Warna



Tampak Perspektif

Tampak Atas

Tampak Bawah

Tampak Depan

Tampak Belakang

Tampak Samping

(19) ID

(51) Klasifikasi Locarno : 12-16

(21) No. Permohonan DI : A00202406625

(22) Tanggal Penerimaan Permohonan DI :  
25 November 2024

(30) Data Prioritas :  
(31) Nomor (32) Tanggal (33) Negara

(43) Tanggal Pengumuman DI :  
12 Desember 2024

(71) Nama dan Alamat Pemohon Desain Industri:  
Institut Teknologi Sepuluh Nopember (ITS)  
Kantor Transfer Teknologi Direktorat Inovasi dan  
Kawasan Sains Teknologi Gedung Pascasarjana Kampus ITS  
Sukolilo, Surabaya 60111 Jawa Timur Keputih, Sukolilo, Kota  
Surabaya, Jawa Timur 60111, Indonesia (ID)

(72) Nama Pendesain :  
Prof. Dr. Bambang Sudarmanta, S.T., M.T.,ID  
Mohammad Khoirul Effendi, S.T., M.Sc.Eng., Ph.D.,ID  
Ir. Julendra Bambang Ariatedja, MT.,ID Dr. Is  
Bunyamin Suryo, S.T., M.Sc.,ID Ary Bachtiar Khrisna  
Putra, S.T., M.T., Ph.D.,ID Maulana Ray Romadhon  
HS, S.T. M.T.,ID Moch. Khosim,ID Febrian Dwi  
Saputra S.Tr.T.,ID Naca Kusuma Wijaya Sukatiio,ID  
Aditya Bagus Dwi Cahyana Putra,ID

(74) Nama dan Alamat Konsultan Desain Industri :

(54) Judul Desain Industri : Desain Mounting Motor Listrik Pada Crankcase Konversi Sepeda Motor Yamaha NMAX Tahun 2016 STP Otomotif ITS

(57) Klaim :  
Bentuk,Konfigurasi,Komposisi Garis,Komposisi Warna

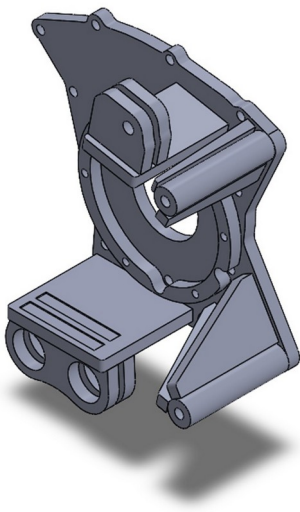

Tampak Perspektif

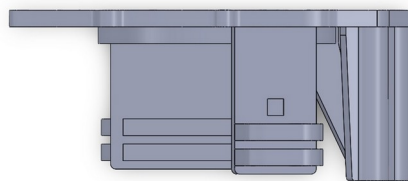

Tampak Atas

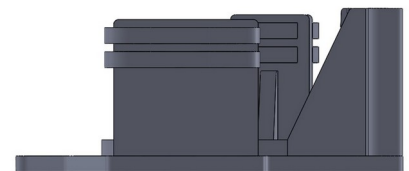

Tampak Bawah

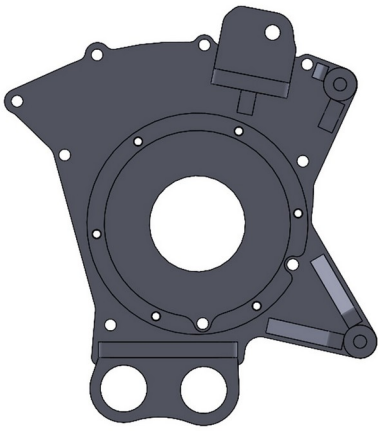

Tampak Depan

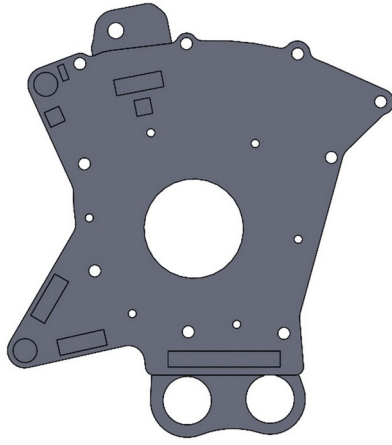

Tampak Belakang

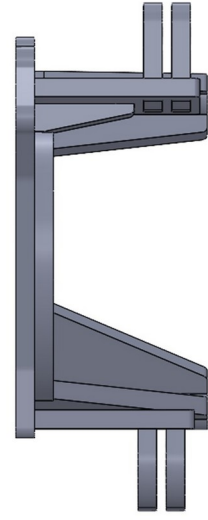

Tampak Samping

(19) ID

(51) **Klasifikasi Locarno : 12-08**

(21) **No. Permohonan DI :** A00202406617

(22) **Tanggal Penerimaan Permohonan DI :**  
25 November 2024

(30) **Data Prioritas :**  
(31) Nomor (32) Tanggal (33) Negara

(43) **Tanggal Pengumuman DI :**  
12 Desember 2024

(71) **Nama dan Alamat Pemohon Desain Industri:**  
Badan Riset dan Inovasi Nasional (BRIN)  
Jung B.J. Habibie Jalan M.H. Thamrin Nomor 8. Jakarta  
Pusat Kebon Sirih, Menteng, Kota Adm. Jakarta Pusat, DKI  
Jakarta 10340, Indonesia (ID)

(72) **Nama Pendesain :**  
Adi Waskito, M.T. ,ID Yukhi Mustaqim Kusuma  
Sya'bana M.A. ,ID Taufik Ibnu Salim S.Si., M.T. ,ID  
Arifin Nur, M.T. ,ID Dikdik Krisnandi M.T. ,ID  
Ahmad Dimyani, S.T., Msn. ,ID Rakhmad Indra  
Pramana, M.T. ,ID

(74) **Nama dan Alamat Konsultan Desain Industri :**

(54) **Judul Desain Industri :** Roda kemudi untuk kendaraan listrik mikro atau micro electric vehicle (MEVI)

(57) **Klaim :**  
Bentuk, Konfigurasi, Komposisi Warna

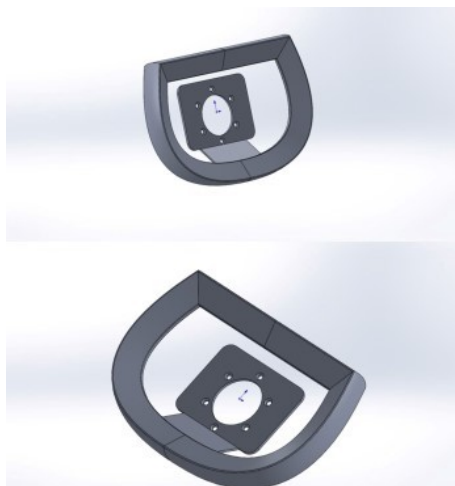

Tampak Perspektif

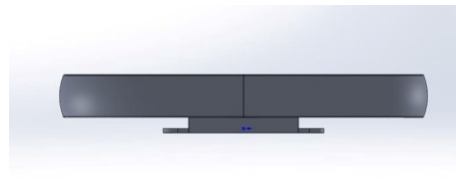

Tampak Atas

Tampak Bawah

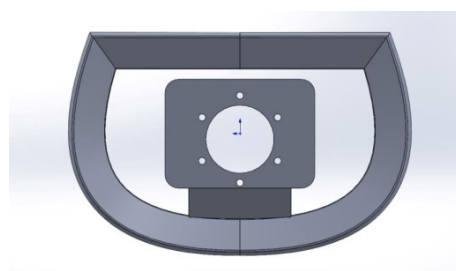
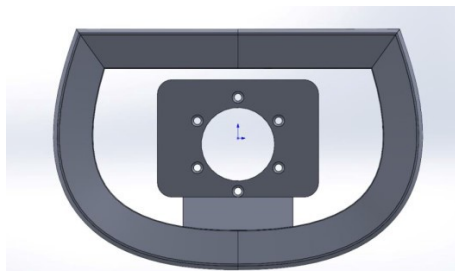



Tampak Depan

Tampak Belakang

Tampak Samping

(19) ID

(51) Klasifikasi Locarno : 12-06

(21) No. Permohonan DI : A00202406616

(22) Tanggal Penerimaan Permohonan DI :  
25 November 2024

(30) Data Prioritas :  
(31) Nomor (32) Tanggal (33) Negara

(43) Tanggal Pengumuman DI :  
12 Desember 2024

(71) Nama dan Alamat Pemohon Desain Industri:  
Badan Riset dan Inovasi Nasional (BRIN)  
Gedung B.J. Habibie Jalan M.H. Thamrin Nomor 8.  
Jakarta Pusat Kebon Sirih, Menteng, Kota Adm. Jakarta  
Pusat, DKI Jakarta 10340, Indonesia (ID)

(72) Nama Pendesain :  
Awang Rahmadi Nuranto, ID Afid Nugroho ,ID  
Rezky Agung Pratomo, ID Taufiq Satrio Nurtiasto ,ID  
Nurul Lailatul Muzayadah ,ID Nur Mufidatul Ula, ID  
Try Kusuma Wardana ,ID Agus Aribowo, ID  
Kosim Abdurohman ,ID Dony Hidayat ,ID M  
Hafid ,ID Lathifa Rusita Isna ,ID Rian Suari  
Aritonang ,ID Redha Akbar Ramadhan ,ID  
Fadilah Hasim ,ID Riki Ardiansyah, ID Dudi  
Targani ,ID

(74) Nama dan Alamat Konsultan Desain Industri :

(54) Judul Desain Industri : CETAKAN SPESIMEN UJI TARIK RIGID PLASTIK

(57) Klaim :  
Bentuk, Konfigurasi

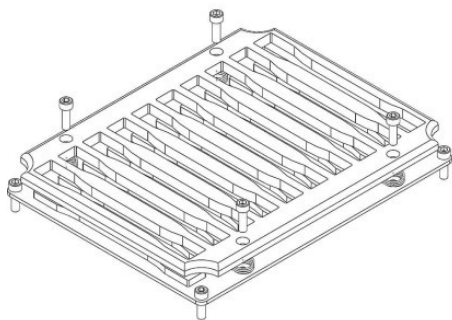

Tampak Perspektif

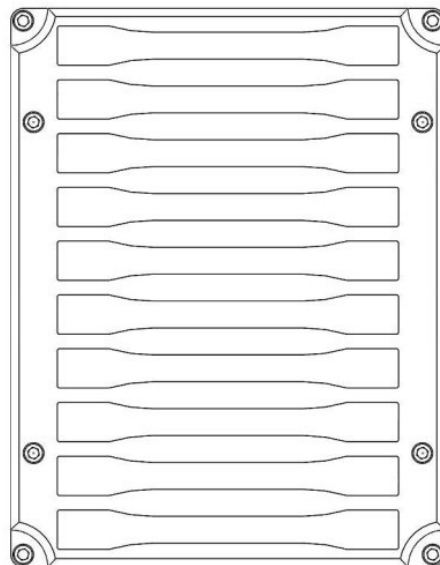

Tampak Atas

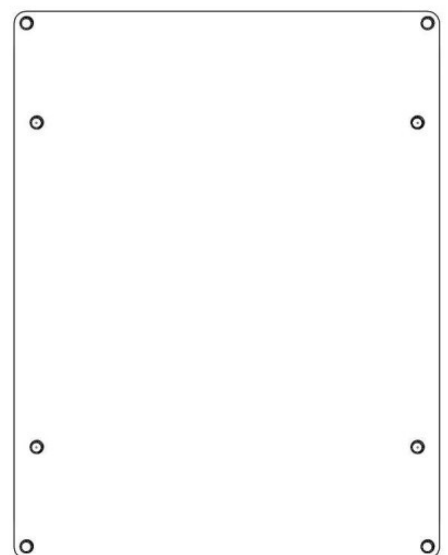

Tampak Bawah

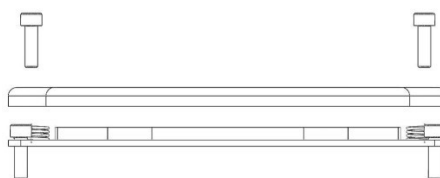

Tampak Depan

Tampak Belakang

Tampak Samping

(19) ID

(51) Klasifikasi Locarno : 05-05

(21) No. Permohonan DI : A00202406637

(22) Tanggal Penerimaan Permohonan DI :  
25 November 2024

(30) Data Prioritas :  
(31) Nomor (32) Tanggal (33) Negara

(43) Tanggal Pengumuman DI :  
12 Desember 2024

(71) Nama dan Alamat Pemohon Desain Industri:  
HUIDY SUTANTO  
Manyar Kertoarjo 3/29 Manyar Sabrangan, Mulyorejo,  
Kota Surabaya, Jawa Timur 60116, Indonesia (ID)

(72) Nama Pendesain :  
ANDRE EKA HANDOYO, ID

(74) Nama dan Alamat Konsultan Desain Industri :  
Liah Anggraeni Basuki  
PT. BNL Patent, BNL Patent Building Jalan Ngagel Jaya  
No. 40, Kel. Pucang Sewu, Kec. Gubeng, Surabaya

(54) Judul Desain Industri : 1 SET KAIN SPREI

(57) Klaim :  
Komposisi Garis, Komposisi Warna



Tampak Perspektif

Tampak Atas

Tampak Bawah

Tampak Depan

Tampak Belakang

Tampak Samping

(19) ID

(51) Klasifikasi Locarno : 10-05

(21) No. Permohonan DI : A00202406598

(22) Tanggal Penerimaan Permohonan DI :  
25 November 2024

(30) Data Prioritas :  
(31) Nomor (32) Tanggal (33) Negara

(43) Tanggal Pengumuman DI :  
12 Desember 2024

(71) Nama dan Alamat Pemohon Desain Industri:  
Suandi  
Citra 5 Blok C4/24 Rt/Rw. 008/010 Kamal, Kalideres,  
Kota Adm. Jakarta Barat, DKI Jakarta 11810, Indonesia (ID)

(72) Nama Pendesain :  
Suandi, ID

(74) Nama dan Alamat Konsultan Desain Industri :

(54) Judul Desain Industri : Regulator Gas

(57) Klaim :  
Bentuk, Konfigurasi, Komposisi Warna



Tampak Perspektif



Tampak Atas



Tampak Bawah



Tampak Depan



Tampak Belakang



Tampak Samping

(19) ID

(51) Klasifikasi Locarno : 09-03

(21) No. Permohonan DI : A00202406597

(22) Tanggal Penerimaan Permohonan DI :  
25 November 2024

(30) Data Prioritas :  
(31) Nomor (32) Tanggal (33) Negara

(43) Tanggal Pengumuman DI :  
12 Desember 2024

(71) Nama dan Alamat Pemohon Desain Industri:  
RYAN ANDOKO  
Cluster Dalton, Jl. Dalton Selatan I No.32, RT.002 /  
RW.009, Kel. Curug Sangereng, Kec. Kelapa Dua, Kab.  
Tangerang, Banten Curug Sangereng, Kelapa Dua, Kab.  
Tangerang, Banten -, Indonesia (ID)

(72) Nama Pendesain :  
RYAN ANDOKO,ID

(74) Nama dan Alamat Konsultan Desain Industri :  
Danthy Julinentie  
BAZT Law Office & Consultants Gedung Thamrin City,  
Lantai 3, Blok G28 No 7-8, Jalan Thamrin Boulevard, Jakarta  
Pusat 10230

(54) Judul Desain Industri : KEMASAN MAKANAN MOTIF ARABIAN

(57) Klaim :  
Konfigurasi, Komposisi Garis, Komposisi Warna



Tampak Perspektif



Tampak Atas

Tampak Bawah

Tampak Depan

Tampak Belakang

Tampak Samping

(19) ID

(51) Klasifikasi Locarno : 05-05

(21) No. Permohonan DI : A00202406650

(22) Tanggal Penerimaan Permohonan DI :  
25 November 2024

(30) Data Prioritas :  
(31) Nomor (32) Tanggal (33) Negara

(43) Tanggal Pengumuman DI :  
12 Desember 2024

(71) Nama dan Alamat Pemohon Desain Industri:  
HUIDY SUTANTO  
Manyar Kertoarjo 3/29 Manyar Sabrangan, Mulyorejo,  
Kota Surabaya, Jawa Timur 60116, Indonesia (ID)

(72) Nama Pendesain :  
ANDRE EKA HANDOYO, ID

(74) Nama dan Alamat Konsultan Desain Industri :  
Liah Anggraeni Basuki  
PT. BNL Patent, BNL Patent Building Jalan Ngagel Jaya  
No. 40, Kel. Pucang Sewu, Kec. Gubeng, Surabaya

(54) Judul Desain Industri : 1 SET KAIN SPREI

(57) Klaim :  
Komposisi Garis, Komposisi Warna



Tampak Perspektif

Tampak Atas

Tampak Bawah

Tampak Depan

Tampak Belakang

Tampak Samping

(19) ID

(51) Klasifikasi Locarno : 12-16

(21) No. Permohonan DI : A00202406624

(22) Tanggal Penerimaan Permohonan DI :  
25 November 2024

(30) Data Prioritas :  
(31) Nomor (32) Tanggal (33) Negara

(43) Tanggal Pengumuman DI :  
12 Desember 2024

(71) Nama dan Alamat Pemohon Desain Industri:  
Institut Teknologi Sepuluh Nopember (ITS)  
Kantor Transfer Teknologi Direktorat Inovasi dan  
Kawasan Sains Teknologi Gedung Pascasarjana Kampus ITS  
Sukolilo, Surabaya 60111 Jawa Timur Keputih, Sukolilo, Kota  
Surabaya, Jawa Timur 60111, Indonesia (ID)

(72) Nama Pendesain :  
Prof. Dr. Ir. Bambang Sudarmanta, S.T., M.T., IPM,  
ASEAN. Eng.,ID Mohammad Khoirul Effendi, S.T.,  
M.Sc.Eng., Ph.D.,ID Ir. Julendra Bambang Ariatedja,  
MT.,ID Dr. Is Bunyamin Suryo, S.T., M.Sc.,ID  
Ary Bachtiar Khrisna Putra, S.T., M.T., Ph.D.,ID  
Maulana Ray Romadhon HS, S.T. M.T.,ID Moch.  
Khosim,ID Febrian Dwi Saputra,ID Naca  
Kusuma Wijaya Sukatiio,ID Aditya Bagus Dwi  
Cahyana Putra,ID

(74) Nama dan Alamat Konsultan Desain Industri :

(54) Judul Desain Industri : Desain Mounting Motor Listrik Pada Crankcase Konversi Sepeda Motor Honda PCX Tahun 2022  
STP Otomotif ITS

(57) Klaim :  
Bentuk,Konfigurasi

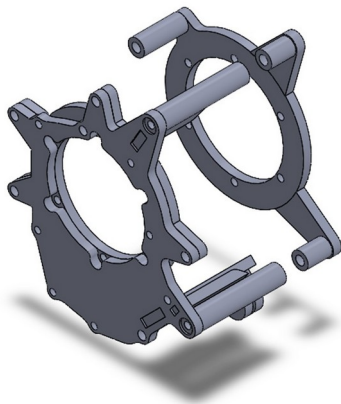

Tampak Perspektif

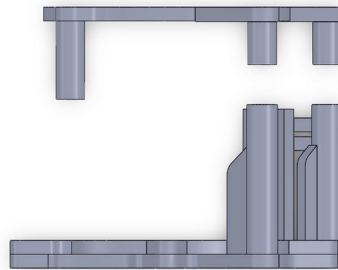

Tampak Atas

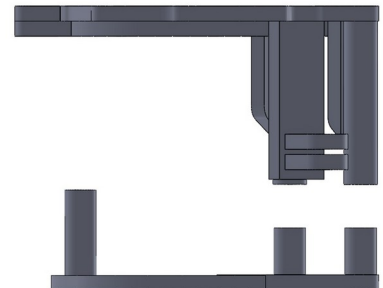

Tampak Bawah

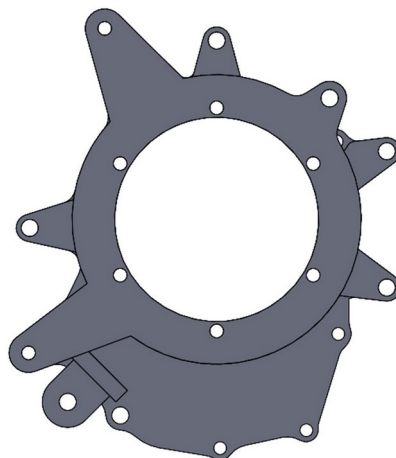
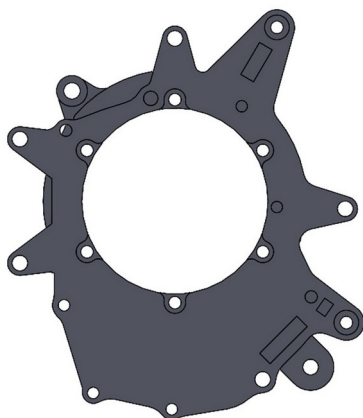



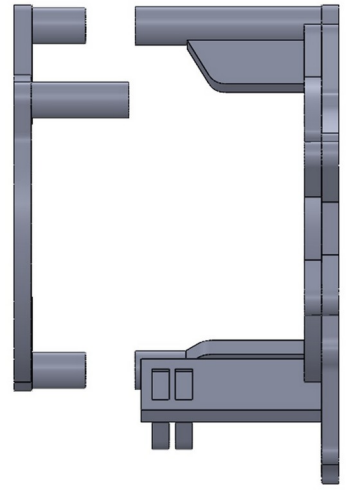

Tampak Depan

Tampak Belakang

Tampak Samping

(19) ID

(51) Klasifikasi Locarno : 08-08

(21) No. Permohonan DI : A00202406618

(22) Tanggal Penerimaan Permohonan DI :  
25 November 2024

(30) Data Prioritas :  
(31) Nomor (32) Tanggal (33) Negara

(43) Tanggal Pengumuman DI :  
12 Desember 2024

(71) Nama dan Alamat Pemohon Desain Industri:  
Badan Riset dan Inovasi Nasional (BRIN)  
Gedung B.J. Habibie Jalan M.H. Thamrin Nomor 8 Kebon  
Sirih, Menteng, Kota Adm. Jakarta Pusat, DKI Jakarta 10340,  
Indonesia (ID)

(72) Nama Pendesain :  
Lasinta Ari Nendra Wibawa, S.T., M.T.,ID Yudi  
Haryanto, S.T.,ID Alit Daryana, ID Iyus  
Rusyana, ID Parid Saparudin, ID Gagan  
Nugraha, ID Toris Sobirin, ID Dinar Koswara, ID  
Asep Diana, ID Handriyana, ID Diyat  
Muhdiyati, ID Dedi Irawan, ID Wan Dedy Fitrah  
Indrayana, ID

(74) Nama dan Alamat Konsultan Desain Industri :

(54) Judul Desain Industri : Towing Bar untuk Penyambung Truk dan Peluncur Roket

(57) Klaim :  
Bentuk, Konfigurasi



Tampak Perspektif



Tampak Atas

Tampak Bawah



Tampak Depan



Tampak Belakang



Tampak Samping

(19) ID

(51) Klasifikasi Locarno : 25-02

(21) No. Permohonan DI : A00202406681

(22) Tanggal Penerimaan Permohonan DI :  
26 November 2024

(30) Data Prioritas :  
(31) Nomor (32) Tanggal (33) Negara

(43) Tanggal Pengumuman DI :  
12 Desember 2024

(71) Nama dan Alamat Pemohon Desain Industri:  
Institut Teknologi Sepuluh Nopember (ITS)  
Kantor Transfer Teknologi, Direktorat Inovasi dan  
Kawasan Sains Teknologi Gedung Pusat Riset Lantai 6,  
Kampus ITS Sukolilo, Surabaya Keputih, Sukolilo, Kota  
Surabaya, Jawa Timur 60111, Indonesia (ID)

(72) Nama Pendesain :  
Caesario Ari Budianto, S.T., M.T., ID Nabilah  
Izzati Jannah, ID Yolenta Celine Yovianto, ID

(74) Nama dan Alamat Konsultan Desain Industri :

(54) Judul Desain Industri : PARTISI MODULAR TRADISIONAL KRAKAT DAN EMBONG GOMBYOK BARONGAN REOG  
PONOROGO

(57) Klaim :  
Bentuk, Komposisi Warna

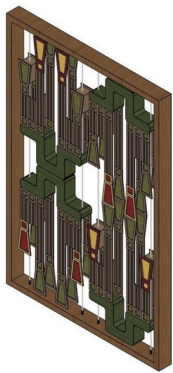

Tampak Perspektif



Tampak Atas



Tampak Bawah

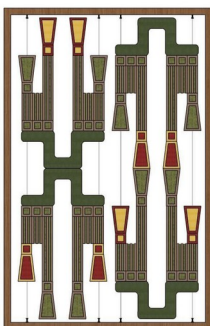

Tampak Depan

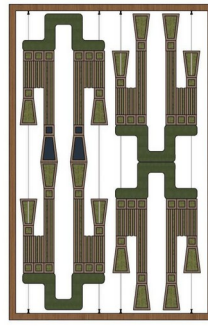

Tampak Belakang



Tampak Samping

(19) ID

(51) Klasifikasi Locarno : 06-03

(21) No. Permohonan DI : A00202406685

(22) Tanggal Penerimaan Permohonan DI :  
26 November 2024

(30) Data Prioritas :  
(31) Nomor (32) Tanggal (33) Negara

(43) Tanggal Pengumuman DI :  
12 Desember 2024

(71) Nama dan Alamat Pemohon Desain Industri:  
Institut Teknologi Sepuluh Nopember (ITS)  
Kantor Transfer Teknologi Direktorat Inovasi dan  
Kawasan Sains Teknologi Gedung Pusat Riset Lantai 6  
Kampus ITS Sukolilo, Surabaya, Jawa Timur 60111 Keputih,  
Sukolilo, Kota Surabaya, Jawa Timur 60111, Indonesia (ID)

(72) Nama Pendesain :  
Anggra Ayu Rucitra, S.T., M.MT.,ID Kamilla Zalfa  
Syahputri ,ID Muhammad Hrithik Roshan  
Ramadhany ,ID

(74) Nama dan Alamat Konsultan Desain Industri :

(54) Judul Desain Industri :  
Meja Belajar Multifungsi

(57) Klaim :  
Bentuk,Konfigurasi



Tampak Perspektif

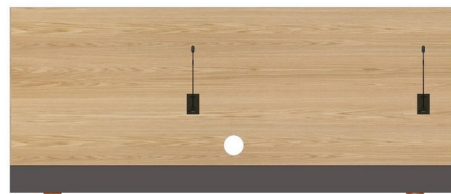

Tampak Atas

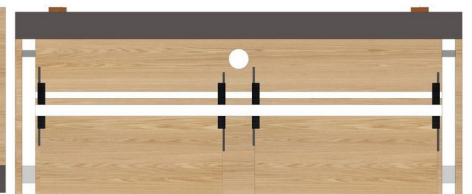

Tampak Bawah

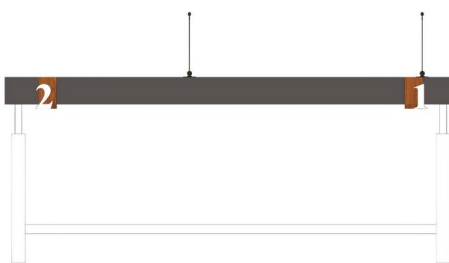

Tampak Depan

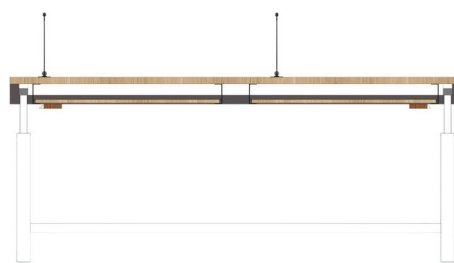

Tampak Belakang

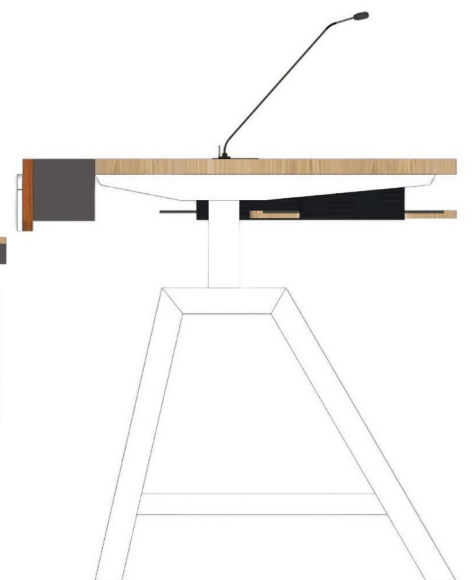

Tampak Samping

(19) ID

(51) Klasifikasi Locarno : 06-03

(21) No. Permohonan DI : A00202406688

(22) Tanggal Penerimaan Permohonan DI :  
26 November 2024

(30) Data Prioritas :  
(31) Nomor (32) Tanggal (33) Negara

(43) Tanggal Pengumuman DI :  
12 Desember 2024

(71) Nama dan Alamat Pemohon Desain Industri:  
Institut Teknologi Sepuluh Nopember (ITS)  
Kantor Transfer Teknologi Direktorat Inovasi dan  
Kawasan Sains Teknologi Gedung Pusat Riset Lantai 6  
Kampus ITS Sukolilo, Surabaya 60111 Jawa Timur Keputih,  
Sukolilo, Kota Surabaya, Jawa Timur 60111, Indonesia (ID)

(72) Nama Pendesain :  
Okta Putra Setio Ardianto, S.T., M.T.,ID Putri  
Nurtashya Wibowo,ID Kevin Maulana Rahman  
Kurniawan,ID

(74) Nama dan Alamat Konsultan Desain Industri :

(54) Judul Desain Industri :  
Meja Samping Ruang Rawat Inap Anak

(57) Klaim :  
Bentuk

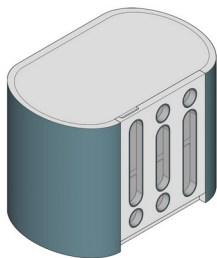

Tampak Perspektif

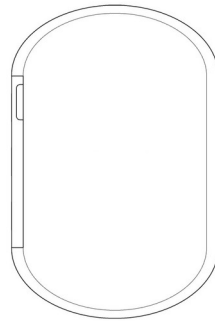

Tampak Atas

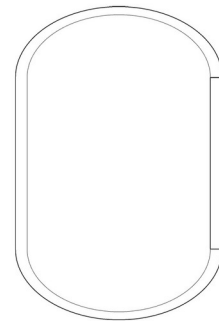

Tampak Bawah

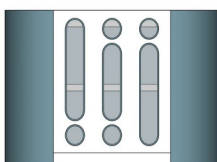

Tampak Depan



Tampak Belakang

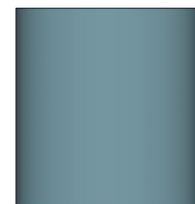

Tampak Samping

(19) ID

(51) Klasifikasi Locarno : 12-11

(21) No. Permohonan DI : A00202406666

(22) Tanggal Penerimaan Permohonan DI :  
26 November 2024

(30) Data Prioritas :

(31) Nomor (32) Tanggal (33) Negara  
2024-010962 30 Mei 2024 Japan (JP)

(43) Tanggal Pengumuman DI :  
12 Desember 2024

(71) Nama dan Alamat Pemohon Desain Industri:  
HONDA MOTOR CO., LTD.  
1-1, Minami-Aoyama 2-chome, Minato-ku, Tokyo, 107-  
8556 Japan, Japan (JP)

(72) Nama Pendesain :  
Changmin BAE, KR Shinnosuke SAKAKIBARA, JP

(74) Nama dan Alamat Konsultan Desain Industri :  
Yenny Halim  
ACEMARK, Jl. Cikini Raya No. 58 G-H, Jakarta 10330,  
Indonesia

(54) Judul Desain Industri :  
SEPEDA MOTOR

(57) Klaim :  
Bentuk, Konfigurasi



Tampak Perspektif



Tampak Atas



Tampak Bawah



Tampak Depan



Tampak Belakang



Tampak Samping

(19) ID

(51) Klasifikasi Locarno : 19-06

(21) No. Permohonan DI : A00202406687

(22) Tanggal Penerimaan Permohonan DI :  
26 November 2024

(30) Data Prioritas :  
(31) Nomor (32) Tanggal (33) Negara

(43) Tanggal Pengumuman DI :  
12 Desember 2024

(71) Nama dan Alamat Pemohon Desain Industri:  
Institut Teknologi Sepuluh Nopember  
Kantor Transfer Teknologi Direktorat Inovasi dan  
Kawasan Sains Teknologi Gedung Pusat Riset Lantai 6  
Kampus ITS Sukolilo, Surabaya 60111 Keputih, Sukolilo, Kota  
Surabaya, Jawa Timur 60111, Indonesia (ID)

(72) Nama Pendesain :  
Dr. Mahendra Wardhana, S.T., M.T.,ID Sabrina  
Atikah Rahma,ID Akmal Wildan Assegaf,ID

(74) Nama dan Alamat Konsultan Desain Industri :

(54) Judul Desain Industri :  
Desain Plat Batik Madura Gaya Pucuk Rebung

(57) Klaim :  
Bentuk,Konfigurasi,Komposisi Garis,Komposisi Warna



Tampak Perspektif



Tampak Atas



Tampak Bawah



Tampak Depan



Tampak Belakang



Tampak Samping



(19) ID

(51) Klasifikasi Locarno : 25-02

(21) No. Permohonan DI : A00202406683

(22) Tanggal Penerimaan Permohonan DI :  
26 November 2024

(30) Data Prioritas :  
(31) Nomor (32) Tanggal (33) Negara

(43) Tanggal Pengumuman DI :  
12 Desember 2024

(71) Nama dan Alamat Pemohon Desain Industri:  
Institut Teknologi Sepuluh Nopember (ITS)  
Kantor Transfer Teknologi, Direktorat Inovasi dan  
Kawasan Sains Teknologi, Gedung Pusat Riset Lantai 6,  
Kampus ITS Sukolilo, Surabaya 60111 Keputih, Sukolilo, Kota  
Surabaya, Jawa Timur 60111, Indonesia (ID)

(72) Nama Pendesain :  
Anggra Ayu Rucitra, S.T., M.MT.,ID Tania Toti  
Berlyane,ID Byanca Putri Anjar,ID

(74) Nama dan Alamat Konsultan Desain Industri :

(54) Judul Desain Industri : Panel Dinding Modern Hasil Pengembangan Bentuk Ragam Hias Topeng Malangan

(57) Klaim :  
Bentuk



Tampak Perspektif

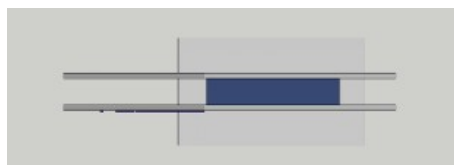

Tampak Atas

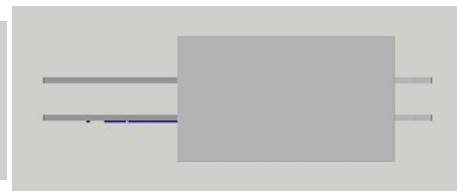

Tampak Bawah



Tampak Depan

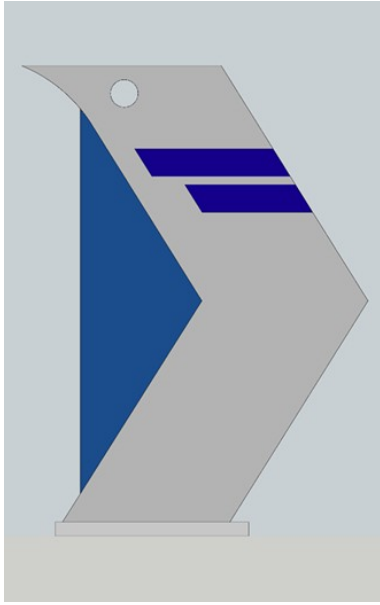

Tampak Belakang

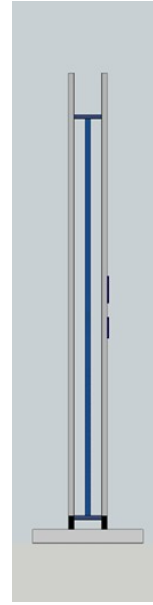

Tampak Samping

(19) ID

(51) Klasifikasi Locarno : 06-03

(21) No. Permohonan DI : A00202406693

(22) Tanggal Penerimaan Permohonan DI :  
26 November 2024

(30) Data Prioritas :  
(31) Nomor (32) Tanggal (33) Negara

(43) Tanggal Pengumuman DI :  
12 Desember 2024

(71) Nama dan Alamat Pemohon Desain Industri:  
Institut Teknologi Sepuluh Nopember (ITS)  
Kantor Transfer Teknologi, Direktorat Inovasi dan  
Kawasan Sains Teknologi Gedung Pusat Riset Lantai 6,  
Kampus ITS Sukolilo, Surabaya Keputih, Sukolilo, Kota  
Surabaya, Jawa Timur 60111, Indonesia (ID)

(72) Nama Pendesain :  
Anggra Ayu Rucitra, S.T., M.MT. ,ID Rachel  
Rucita Theophila P. ,ID Yolenta Celine Yovianto ,ID

(74) Nama dan Alamat Konsultan Desain Industri :

(54) Judul Desain Industri : Meja Counter Check-in untuk Terminal Penumpang Kapal Nusantara Modern

(57) Klaim :  
Bentuk

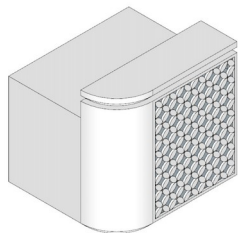

Tampak Perspektif

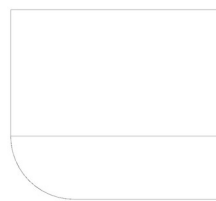

Tampak Atas

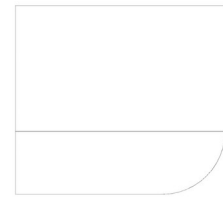

Tampak Bawah

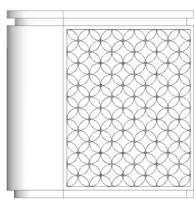

Tampak Depan

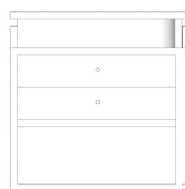

Tampak Belakang

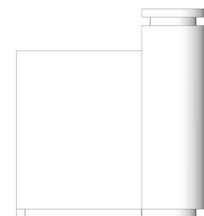

Tampak Samping

(19) ID

(51) Klasifikasi Locarno : 25-02

(21) No. Permohonan DI : A00202406682

(22) Tanggal Penerimaan Permohonan DI :  
26 November 2024

(30) Data Prioritas :  
(31) Nomor (32) Tanggal (33) Negara

(43) Tanggal Pengumuman DI :  
12 Desember 2024

(71) Nama dan Alamat Pemohon Desain Industri:  
Institut Teknologi Sepuluh Nopember (ITS)  
Kantor Transfer Teknologi, Direktorat Inovasi dan  
Kawasan Sains Teknologi Gedung Pusat Riset Lantai 6,  
Kampus ITS Sukolilo, Surabaya Keputih, Sukolilo, Kota  
Surabaya, Jawa Timur 60111, Indonesia (ID)

(72) Nama Pendesain :  
Dr. Mahendra Wardhana, S.T., M.T.,ID Alifia  
Rahma Aisyah, ID Yolenta Celine Yovianto, ID

(74) Nama dan Alamat Konsultan Desain Industri :

(54) Judul Desain Industri : Partisi Berkonsep Healing Environment-Kontemporer untuk Ruang Rawat Inap

(57) Klaim :  
Bentuk



Tampak Perspektif



Tampak Atas



Tampak Bawah

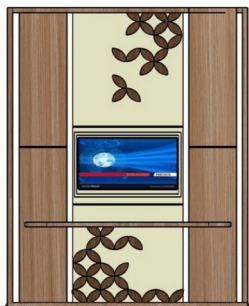

Tampak Depan

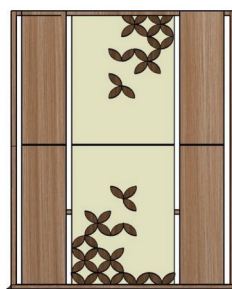

Tampak Belakang



Tampak Samping

(19) ID

(51) Klasifikasi Locarno : 06-07

(21) No. Permohonan DI : A00202406690

(22) Tanggal Penerimaan Permohonan DI :  
26 November 2024

(30) Data Prioritas :  
(31) Nomor (32) Tanggal (33) Negara

(43) Tanggal Pengumuman DI :  
12 Desember 2024

(71) Nama dan Alamat Pemohon Desain Industri:  
Institut Teknologi Sepuluh Nopember (ITS)  
Kantor Transfer Teknologi Direktorat Inovasi dan  
Kawasan Sains Teknologi Gedung Pusat Riset Lantai 6  
Kampus ITS Sukolilo, Surabaya, 60111, Jawa Timur Keputih,  
Sukolilo, Kota Surabaya, Jawa Timur 60111, Indonesia (ID)

(72) Nama Pendesain :  
Thomas Ari Kristianto, S.Sn., M.T.,ID Izzatur  
Rachmah Rozi,ID Kevin Maulana Rahman  
Kurniawan,ID

(74) Nama dan Alamat Konsultan Desain Industri :

(54) Judul Desain Industri : Partisi Cermin Berkonsep Multi Jenama

(57) Klaim :  
Bentuk

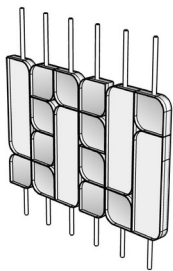

Tampak Perspektif



Tampak Atas



Tampak Bawah

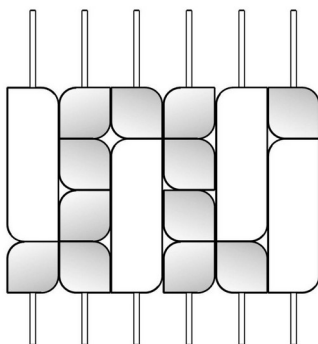

Tampak Depan

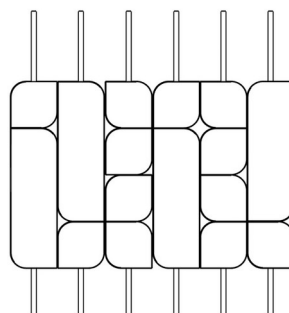

Tampak Belakang



Tampak Samping

(19) ID

(51) Klasifikasi Locarno : 13-01

(21) No. Permohonan DI : A00202406663

(22) Tanggal Penerimaan Permohonan DI :  
26 November 2024

(30) Data Prioritas :  
(31) Nomor (32) Tanggal (33) Negara

(43) Tanggal Pengumuman DI :  
12 Desember 2024

(71) Nama dan Alamat Pemohon Desain Industri:  
Universitas Ahmad Dahlan  
Jl. Pramuka 5F Pandeyan, Umbulharjo, Kota Yogyakarta,  
DI Yogyakarta 55161, Indonesia (ID)

(72) Nama Pendesain :  
Moh. Toifur, ID Okimustava, ID Ika  
Maryani, ID Dian Artha Kusumaningtyas, ID Diki  
Priangga, ID Eko Susanto, ID Raden Rara Sinta  
Kusuma Ningrum, ID Hanafi Wahyu Putra, ID

(74) Nama dan Alamat Konsultan Desain Industri :

(54) Judul Desain Industri :  
Alat Praktikum Generator Listrik Sederhana

(57) Klaim :  
Bentuk, Konfigurasi

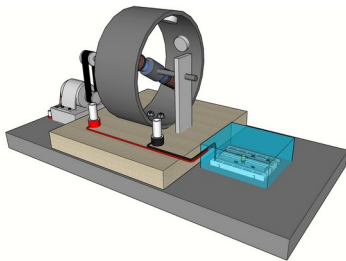

Tampak Perspektif

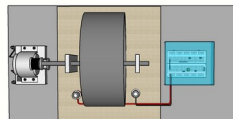

Tampak Atas



Tampak Bawah

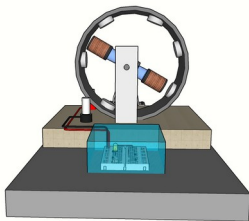

Tampak Depan

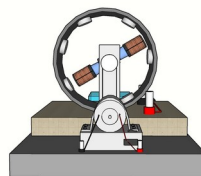

Tampak Belakang

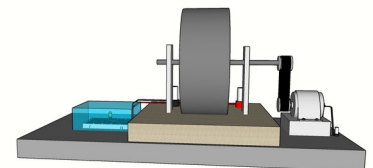

Tampak Samping

(19) ID

(51) Klasifikasi Locarno : 25-02

(21) No. Permohonan DI : A00202406691

(22) Tanggal Penerimaan Permohonan DI :  
26 November 2024

(30) Data Prioritas :  
(31) Nomor (32) Tanggal (33) Negara

(43) Tanggal Pengumuman DI :  
12 Desember 2024

(71) Nama dan Alamat Pemohon Desain Industri:  
Institut Teknologi Sepuluh Nopember (ITS)  
Kantor Transfer Teknologi Direktorat Inovasi dan  
Kawasan Sains Teknologi Gedung Pusat Riset Lantai 6  
Kampus ITS Sukolilo, Surabaya, 60111, Jawa Timur Keputih,  
Sukolilo, Kota Surabaya, Jawa Timur 60111, Indonesia (ID)

(72) Nama Pendesain :  
Okta Putra Setio Ardianto, S.T., M.T.,ID Ghina  
Dhiya Aristawati,ID Kevin Maulana Rahman  
Kurniawan,ID

(74) Nama dan Alamat Konsultan Desain Industri :

(54) Judul Desain Industri :  
Golf Divider pada Driving Range

(57) Klaim :  
Bentuk

Gambar 3 dari 7

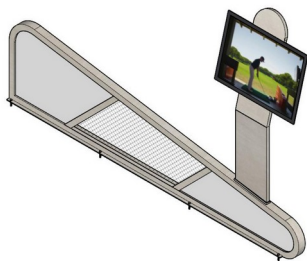

Tampak Perspektif



Tampak Atas



Tampak Bawah

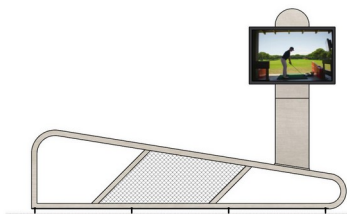

Tampak Depan

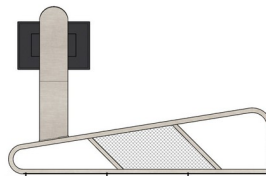

Tampak Belakang



Tampak Samping

(19) ID

(51) Klasifikasi Locarno : 12-16

(21) No. Permohonan DI : A00202406710

(22) Tanggal Penerimaan Permohonan DI :  
28 November 2024

(30) Data Prioritas :  
(31) Nomor (32) Tanggal (33) Negara

(43) Tanggal Pengumuman DI :  
12 Desember 2024

(71) Nama dan Alamat Pemohon Desain Industri:  
Institut Teknologi Sepuluh Nopember (ITS)  
Kantor Transfer Teknologi Direktorat Inovasi dan  
Kawasan Sains Teknologi Gedung Pusat Riset Lantai 6  
Kampus ITS Sukolilo, Surabaya 60111 Jawa Timur Keputih,  
Sukolilo, Kota Surabaya, Jawa Timur 60111, Indonesia (ID)

(72) Nama Pendesain :  
Muhammad Nur Yuniarto, ID      Effi Latiffianti, ID  
Galih Priyo Atmojo, ID      Hana Ransi Herwitadelia, ID

(74) Nama dan Alamat Konsultan Desain Industri :

(54) Judul Desain Industri : DASHBOARD PETA NAVIGASI UNTUK KENDARAAN LISTRIK

(57) Klaim :  
Bentuk, Konfigurasi



Tampak Perspektif



Tampak Atas

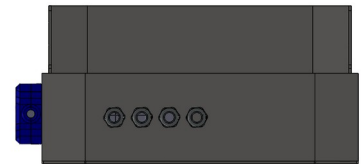

Tampak Bawah



Tampak Depan

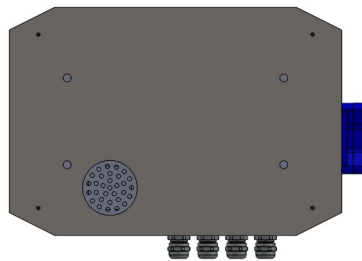

Tampak Belakang

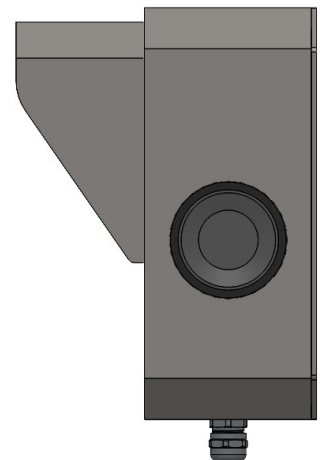

Tampak Samping



(19) ID

(51) Klasifikasi Locarno : 27-07

(21) No. Permohonan DI : A00202406696

(22) Tanggal Penerimaan Permohonan DI :  
28 November 2024

(30) Data Prioritas :  
(31) Nomor (32) Tanggal (33) Negara  
2024306907483 31 Oktober 2024 China (CN)

(43) Tanggal Pengumuman DI :  
12 Desember 2024

(71) Nama dan Alamat Pemohon Desain Industri:  
SHENZHEN FUTURE TECH CO., LIMITED  
Room 601, Building 1, Wanting Building, Laodong  
Community, Xixiang street, Baoan District, shenzhen 518000,  
China, China (CN)

(72) Nama Pendesain :  
DONG, Jingjun,CN LAI, Yongcong,CN  
CHEN, Lin,CN XIAO, Xichun,CN

(74) Nama dan Alamat Konsultan Desain Industri :  
Abdul Karim  
Arcadianpatent Law Firm, Jalan Pedati 1 6/10 No. 29,  
Bidaracina, Jakarta Timur

(54) Judul Desain Industri : KARTRID ROKOK ELEKTRONIK

(57) Klaim :  
Bentuk,Konfigurasi



Tampak Perspektif

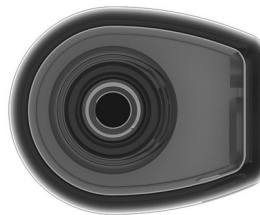

Tampak Atas

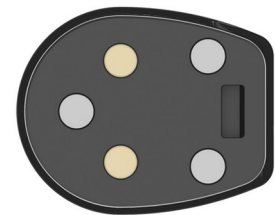

Tampak Bawah



Tampak Depan

Tampak Belakang

Tampak Samping

(19) ID

(51) Klasifikasi Locarno : 03-01

(21) No. Permohonan DI : A00202406726

(22) Tanggal Penerimaan Permohonan DI :  
28 November 2024

(30) Data Prioritas :  
(31) Nomor (32) Tanggal (33) Negara

(43) Tanggal Pengumuman DI :  
12 Desember 2024

(71) Nama dan Alamat Pemohon Desain Industri:  
PT. JIMSHONEY INDONESIA PRATAMA  
The Manhattan Building, Mid Tower 12th Floor, Jl. TB  
Simatupang Kav. 1-5 Cilandak Timur, Pasar Minggu, Kota  
Adm. Jakarta Selatan, DKI Jakarta 12560, Indonesia (ID)

(72) Nama Pendesain :  
HANNY,ID

(74) Nama dan Alamat Konsultan Desain Industri :  
Ichwan Anggawirya  
Equity Tower Lt.49 Jend. Sudirman Kav 52-53

(54) Judul Desain Industri : LAUREN BAG

(57) Klaim :  
Bentuk,Konfigurasi,Komposisi Garis,Komposisi Warna



Tampak Perspektif



Tampak Atas



Tampak Bawah



Tampak Depan



Tampak Belakang



Tampak Samping

(19) ID

(51) Klasifikasi Locarno : 25-01

(21) No. Permohonan DI : A00202406721

(22) Tanggal Penerimaan Permohonan DI :  
28 November 2024

(30) Data Prioritas :  
(31) Nomor (32) Tanggal (33) Negara

(43) Tanggal Pengumuman DI :  
12 Desember 2024

(71) Nama dan Alamat Pemohon Desain Industri:  
Institut Teknologi Sepuluh Nopember (ITS)  
Kantor Transfer Teknologi Direktorat Inovasi dan  
Kawasan Sains Teknologi Gedung Pusat Riset Lantai 6  
Kampus ITS Sukolilo, Surabaya Keputih, Sukolilo, Kota  
Surabaya, Jawa Timur 60111, Indonesia (ID)

(72) Nama Pendesain :  
Caesario Ari Budianto, S.T.,M.T ,ID Rut Ema  
Ulina Tarigan,ID Tsaniyah Shakira,ID

(74) Nama dan Alamat Konsultan Desain Industri :

(54) Judul Desain Industri :  
MODUL PANEL DINDING KAYU SUMARA

(57) Klaim :  
Bentuk



Tampak Perspektif



Tampak Atas



Tampak Bawah



Tampak Depan



Tampak Belakang



Tampak Samping

(19) ID

(51) Klasifikasi Locarno : 27-07

(21) No. Permohonan DI : A00202406697

(22) Tanggal Penerimaan Permohonan DI :  
28 November 2024

(30) Data Prioritas :

(31) Nomor (32) Tanggal (33) Negara  
2024306907498 31 Oktober 2024 China (CN)

(43) Tanggal Pengumuman DI :  
12 Desember 2024

(71) Nama dan Alamat Pemohon Desain Industri:

SHENZHEN FUTURE TECH CO., LIMITED  
Room 601, Building 1, Wanting Building, Laodong  
Community, Xixiang street, Baoan District, shenzhen 518000,  
China, China (CN)

(72) Nama Pendesain :

DONG, Jingjun,CN LAI, Yongcong,CN  
CHEN, Lin,CN XIAO, Xichun,CN

(74) Nama dan Alamat Konsultan Desain Industri :

Abdul Karim  
Arcadianpatent Law Firm, Jalan Pedati 1 6/10 No. 29,  
Bidaracina, Jakarta Timur

(54) Judul Desain Industri : ROKOK ELEKTRONIK

(57) Klaim :  
Bentuk,Konfigurasi



Tampak Perspektif

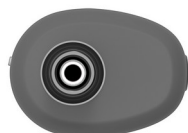

Tampak Atas



Tampak Bawah



Tampak Depan

Tampak Belakang

Tampak Samping

(19) ID

(51) Klasifikasi Locarno : 14-06

(21) No. Permohonan DI : A00202406731

(22) Tanggal Penerimaan Permohonan DI :  
28 November 2024

(30) Data Prioritas :  
(31) Nomor (32) Tanggal (33) Negara

(43) Tanggal Pengumuman DI :  
12 Desember 2024

(71) Nama dan Alamat Pemohon Desain Industri:  
PT. NUSANTARA BERKAH DIGITAL  
Jl. Ngeni Indah I Nomor 6 Kepuhkiriman, Waru, Kab.  
Sidoarjo, Jawa Timur 61256, Indonesia (ID)

(72) Nama Pendesain :  
ERICH HARTAWAN, ID

(74) Nama dan Alamat Konsultan Desain Industri :  
Liah Anggraeni Basuki  
PT. BNL Patent, BNL Patent Building Jalan Ngagel Jaya  
No. 40, Kel. Pucang Sewu, Kec. Gubeng, Surabaya

(54) Judul Desain Industri : PENYANGGA HANDPHONE

(57) Klaim :  
Bentuk, Konfigurasi, Komposisi Garis



Tampak Perspektif



Tampak Atas



Tampak Bawah



Tampak Depan



Tampak Belakang



Tampak Samping





(19) ID

(51) Klasifikasi Locarno : 14-06

(21) No. Permohonan DI : A00202406733

(22) Tanggal Penerimaan Permohonan DI :  
28 November 2024

(30) Data Prioritas :  
(31) Nomor (32) Tanggal (33) Negara

(43) Tanggal Pengumuman DI :  
12 Desember 2024

(71) Nama dan Alamat Pemohon Desain Industri:  
PT. NUSANTARA BERKAH DIGITAL  
Jl. Ngeni Indah I Nomor 6 Kepuhkiriman, Waru, Kab.  
Sidoarjo, Jawa Timur 61256, Indonesia (ID)

(72) Nama Pendesain :  
ERICH HARTAWAN, ID

(74) Nama dan Alamat Konsultan Desain Industri :  
Liah Anggraeni Basuki  
PT. BNL Patent, BNL Patent Building Jalan Ngagel Jaya  
No. 40, Kel. Pucang Sewu, Kec. Gubeng, Surabaya

(54) Judul Desain Industri :  
PENYANGGA HANDPHONE

(57) Klaim :  
Bentuk, Konfigurasi, Komposisi Garis



Tampak Perspektif



Tampak Atas



Tampak Bawah

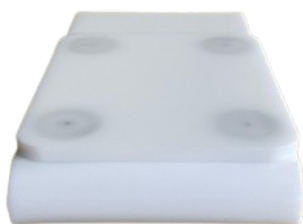

Tampak Depan



Tampak Belakang



Tampak Samping

(19) ID

(51) Klasifikasi Locarno : 12-16

(21) No. Permohonan DI : A00202406701

(22) Tanggal Penerimaan Permohonan DI :  
28 November 2024

(30) Data Prioritas :  
(31) Nomor (32) Tanggal (33) Negara

(43) Tanggal Pengumuman DI :  
12 Desember 2024

(71) Nama dan Alamat Pemohon Desain Industri:  
PT DTECH INOVASI INDONESIA  
Jalan Nusantara 18 Canden Kutowinangun Lor, Tingkir,  
Kota Salatiga, Jawa Tengah 50742, Indonesia (ID)

(72) Nama Pendesain :  
ALFAN FIRMANSYAH ADITYA, ID

(74) Nama dan Alamat Konsultan Desain Industri :

(54) Judul Desain Industri : HANDLE REM HONDA 160

(57) Klaim :  
Bentuk, Konfigurasi, Komposisi Garis

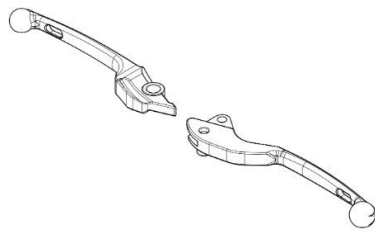

Tampak Perspektif



Tampak Atas

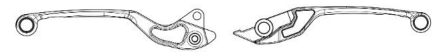

Tampak Bawah



Tampak Depan



Tampak Belakang



Tampak Samping

(19) ID

(51) Klasifikasi Locarno : 12-16

(21) No. Permohonan DI : A00202406703

(22) Tanggal Penerimaan Permohonan DI :  
28 November 2024

(30) Data Prioritas :  
(31) Nomor (32) Tanggal (33) Negara

(43) Tanggal Pengumuman DI :  
12 Desember 2024

(71) Nama dan Alamat Pemohon Desain Industri:  
PT DTECH INOVASI INDONESIA  
Jalan Nusantara 18 Canden Kutowinangun Lor, Tingkir,  
Kota Salatiga, Jawa Tengah 50742, Indonesia (ID)

(72) Nama Pendesain :  
ALFAN FIRMANSYAH ADITYA, ID

(74) Nama dan Alamat Konsultan Desain Industri :

(54) Judul Desain Industri : HANDLE REM YAMAHA AEROX

(57) Klaim :  
Bentuk, Konfigurasi, Komposisi Garis

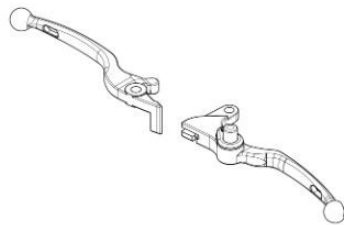

Tampak Perspektif

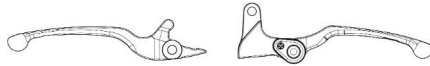

Tampak Atas



Tampak Bawah



Tampak Depan

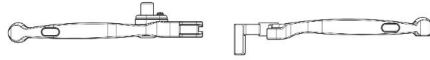

Tampak Belakang

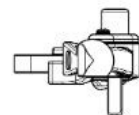

Tampak Samping

(19) ID

(51) Klasifikasi Locarno : 24-01

(21) No. Permohonan DI : A00202406720

(22) Tanggal Penerimaan Permohonan DI :  
28 November 2024

(30) Data Prioritas :  
(31) Nomor (32) Tanggal (33) Negara

(43) Tanggal Pengumuman DI :  
12 Desember 2024

(71) Nama dan Alamat Pemohon Desain Industri:  
Institut Teknologi Sepuluh Nopember (ITS)  
Kantor Transfer Teknologi Direktorat Inovasi dan  
Kawasan Sains Teknologi Gedung Pusat Riset Lantai 6  
Kampus ITS Sukolilo, Surabaya, 60111, Jawa Timur Keputih,  
Sukolilo, Kota Surabaya, Jawa Timur 60111, Indonesia (ID)

(72) Nama Pendesain :  
Anggra Ayu Rucitra, S.T., M.MT.,ID Zahra  
Ayudhia Pawestri,ID Kevin Maulana Rahman  
Kurniawan,ID

(74) Nama dan Alamat Konsultan Desain Industri :

(54) Judul Desain Industri : Care Compass Casing untuk Ruang Rawat Inap Anak

(57) Klaim :  
Bentuk



Tampak Perspektif

Tampak Atas

Tampak Bawah

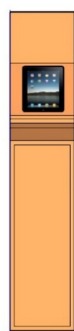

Tampak Depan



Tampak Belakang

Tampak Samping

(19) ID

(51) Klasifikasi Locarno : 11-02

(21) No. Permohonan DI : A00202406719

(22) Tanggal Penerimaan Permohonan DI :  
28 November 2024

(30) Data Prioritas :  
(31) Nomor (32) Tanggal (33) Negara

(43) Tanggal Pengumuman DI :  
12 Desember 2024

(71) Nama dan Alamat Pemohon Desain Industri:  
Institut Teknologi Sepuluh Nopember (ITS)  
Jl. Teknik Kimia, Keputih, Kec. Sukolilo, Surabaya, Jawa  
Timur Keputih, Sukolilo, Kota Surabaya, Jawa Timur 60111,  
Indonesia (ID)

(72) Nama Pendesain :  
Anggra Ayu Rucitra, S.T., M.MT.,ID Toga Christo  
Josua Siahaan,ID Usep Sopian,ID

(74) Nama dan Alamat Konsultan Desain Industri :

(54) Judul Desain Industri : Desain Partisi Motif Margi Luhur pada Restoran Rockaway

(57) Klaim :  
Konfigurasi

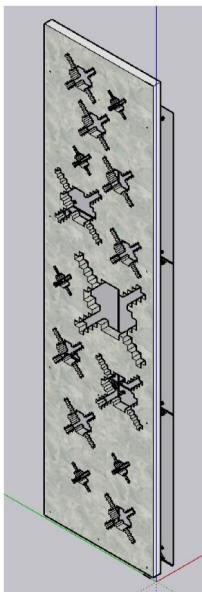

Tampak Perspektif

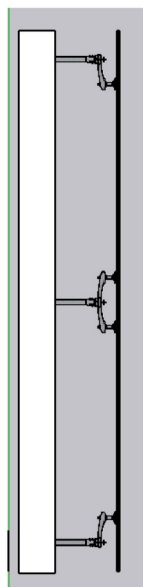

Tampak Atas

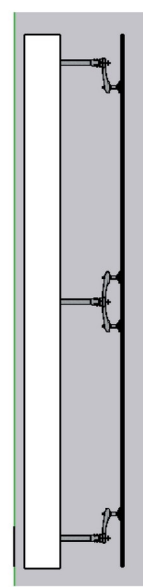

Tampak Bawah

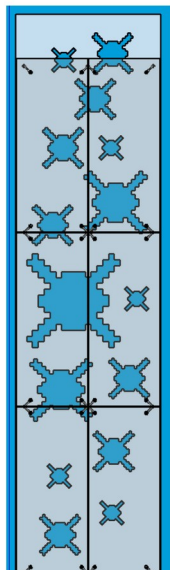
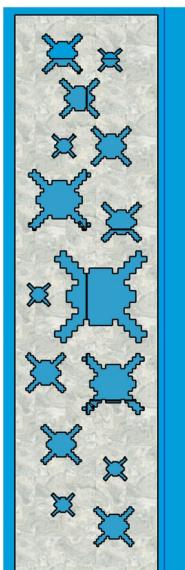

Tampak Depan

Tampak Belakang

Tampak Samping

(19) ID

(51) Klasifikasi Locarno : 27-07

(21) No. Permohonan DI : A00202406695

(22) Tanggal Penerimaan Permohonan DI :  
28 November 2024

(30) Data Prioritas :  
(31) Nomor (32) Tanggal (33) Negara  
2024306907500 31 Oktober 2024 China (CN)

(43) Tanggal Pengumuman DI :  
12 Desember 2024

(71) Nama dan Alamat Pemohon Desain Industri:  
SHENZHEN FUTURE TECH CO., LIMITED  
Room 601, Building 1, Wanting Building, Laodong  
Community, Xixiang street, Baoan District, shenzhen 518000,  
China, China (CN)

(72) Nama Pendesain :  
DONG, Jingjun,CN LAI, Yongcong,CN  
CHEN, Lin,CN XIAO, Xichun,CN

(74) Nama dan Alamat Konsultan Desain Industri :  
Abdul Karim  
Arcadianpatent Law Firm, Jalan Pedati 1 6/10 No. 29,  
Bidaracina, Jakarta Timur

(54) Judul Desain Industri : PERANGKAT CATU DAYA ROKOK ELEKTRONIK

(57) Klaim :  
Bentuk,Konfigurasi



Tampak Perspektif

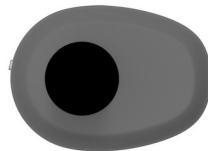

Tampak Atas



Tampak Bawah

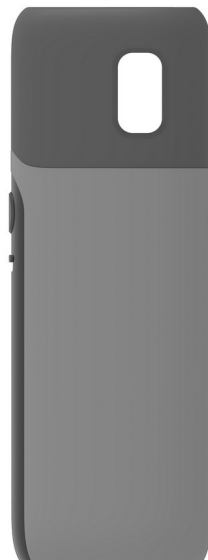

Tampak Depan

Tampak Belakang

Tampak Samping



(19) ID

(51) Klasifikasi Locarno : 12-16

(21) No. Permohonan DI : A00202406709

(22) Tanggal Penerimaan Permohonan DI :  
28 November 2024

(30) Data Prioritas :  
(31) Nomor (32) Tanggal (33) Negara

(43) Tanggal Pengumuman DI :  
12 Desember 2024

(71) Nama dan Alamat Pemohon Desain Industri:  
PT DTECH SEJAHTERA BERSAMA  
Jalan Nusantara 18 Canden Kutowinangun Lor, Tingkir,  
Kota Salatiga, Jawa Tengah 50742, Indonesia (ID)

(72) Nama Pendesain :  
MUCHAMMAD RIFKI, ID

(74) Nama dan Alamat Konsultan Desain Industri :

(54) Judul Desain Industri : COVER KNALPOT F1ZR AHM

(57) Klaim :  
Bentuk, Konfigurasi, Komposisi Garis

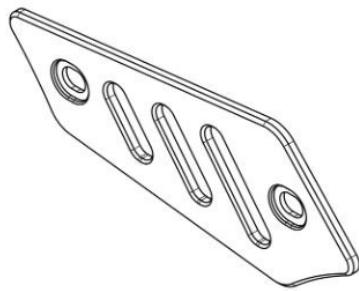

Tampak Perspektif



Tampak Atas



Tampak Bawah

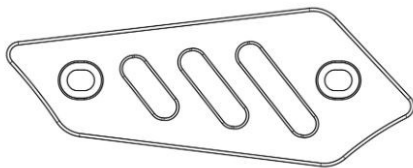

Tampak Depan

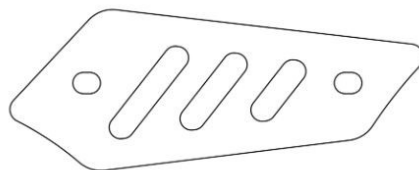

Tampak Belakang



Tampak Samping

(19) ID

(51) Klasifikasi Locarno : 23-01

(21) No. Permohonan DI : A00202406700

(22) Tanggal Penerimaan Permohonan DI :  
28 November 2024

(30) Data Prioritas :  
(31) Nomor (32) Tanggal (33) Negara

(43) Tanggal Pengumuman DI :  
12 Desember 2024

(71) Nama dan Alamat Pemohon Desain Industri:  
PT. CALVARY ABADI  
Desa Karangkuten Karangkuten, Gondang, Kab.  
Mojokerto, Jawa Timur 61372, Indonesia (ID)

(72) Nama Pendesain :  
NURROHMAN HARIMULYONO, ID

(74) Nama dan Alamat Konsultan Desain Industri :  
Ishak Bisma Widiyanto  
Jalan Darmo Indah Barat 5/AB-9, RT.004 RW.004, Kel.  
Tandes, Kec. Tandes, Surabaya

(54) Judul Desain Industri : TUTUP DISABILITAS

(57) Klaim :  
Bentuk, Konfigurasi



Tampak Perspektif



Tampak Atas



Tampak Bawah



Tampak Depan



Tampak Belakang



Tampak Samping

(19) ID

(51) Klasifikasi Locarno : 26-06

(21) No. Permohonan DI : A00202406706

(22) Tanggal Penerimaan Permohonan DI :  
28 November 2024

(30) Data Prioritas :  
(31) Nomor (32) Tanggal (33) Negara

(43) Tanggal Pengumuman DI :  
12 Desember 2024

(71) Nama dan Alamat Pemohon Desain Industri:  
NOVELIA  
Jl. Krendang Selatan Rt. 003 Rw. 007, Kel. Krendang,  
Kec. Tambora, Jakarta Barat 11260 Krendang, Tambora,  
Kota Adm. Jakarta Barat, DKI Jakarta 11260, Indonesia (ID)

(72) Nama Pendesain :  
NOVELIA, ID

(74) Nama dan Alamat Konsultan Desain Industri :  
Siti Hanah  
S. Hanah, S.E. & Yulius Cung, S.H., M.H. Jalan Biak No  
7C

(54) Judul Desain Industri : LAMPU LENA KENDARAAN

(57) Klaim :  
Bentuk, Konfigurasi, Komposisi Garis

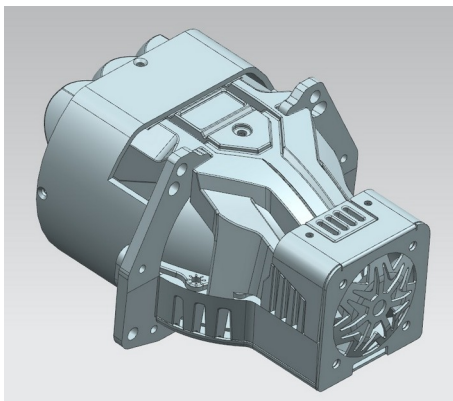

Tampak Perspektif

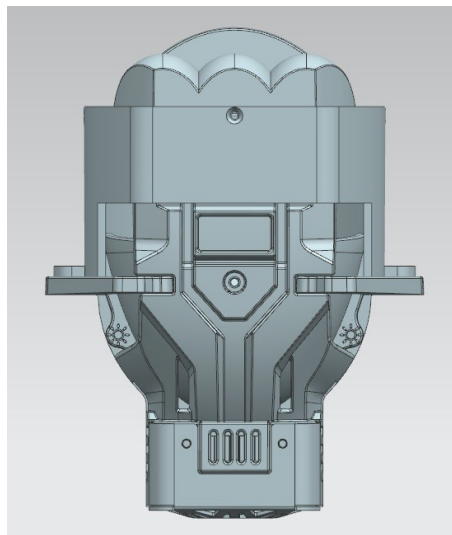

Tampak Atas

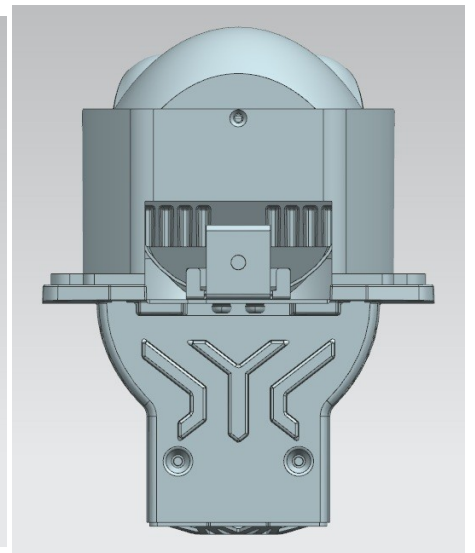

Tampak Bawah

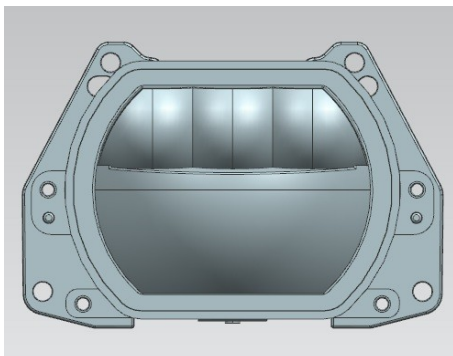

Tampak Depan

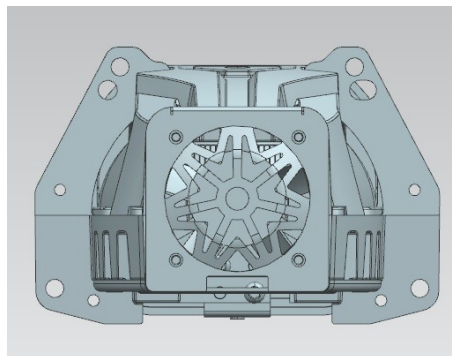

Tampak Belakang

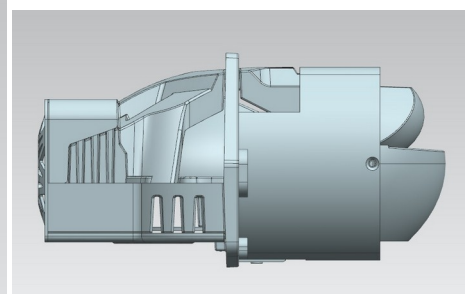

Tampak Samping

(19) ID

(51) Klasifikasi Locarno : 03-01

(21) No. Permohonan DI : A00202406729

(22) Tanggal Penerimaan Permohonan DI :  
28 November 2024

(30) Data Prioritas :  
(31) Nomor (32) Tanggal (33) Negara

(43) Tanggal Pengumuman DI :  
12 Desember 2024

(71) Nama dan Alamat Pemohon Desain Industri:  
PT. JIMSHONEY INDONESIA PRATAMA  
The Manhattan Building, Mid Tower 12th Floor, Jl. TB  
Simatupang Kav. 1-5 Cilandak Timur, Pasar Minggu, Kota  
Adm. Jakarta Selatan, DKI Jakarta 12560, Indonesia (ID)

(72) Nama Pendesain :  
HANNY,ID

(74) Nama dan Alamat Konsultan Desain Industri :  
Ichwan Anggawirya  
Equity Tower Lt.49 Jend. Sudirman Kav 52-53

(54) Judul Desain Industri : ASHLEY BAG

(57) Klaim :  
Bentuk,Konfigurasi,Komposisi Garis,Komposisi Warna



Tampak Perspektif



Tampak Atas



Tampak Bawah



Tampak Depan



Tampak Belakang



Tampak Samping



(19) ID

(51) Klasifikasi Locarno : 13-99

(21) No. Permohonan DI : A00202406699

(22) Tanggal Penerimaan Permohonan DI :  
28 November 2024

(30) Data Prioritas :  
(31) Nomor (32) Tanggal (33) Negara

(43) Tanggal Pengumuman DI :  
12 Desember 2024

(71) Nama dan Alamat Pemohon Desain Industri:  
PT. CALVARY ABADI  
Desa Karangkuten Karangkuten, Gondang, Kab.  
Mojokerto, Jawa Timur 61372, Indonesia (ID)

(72) Nama Pendesain :  
NURROHMAN HARIMULYONO, ID

(74) Nama dan Alamat Konsultan Desain Industri :  
Ishak Bisma Widiyanto  
Jalan Darmo Indah Barat 5/AB-9, RT.004 RW.004, Kel.  
Tandes, Kec. Tandes, Surabaya

(54) Judul Desain Industri : SALURAN U UTILITAS KABEL

(57) Klaim :  
Bentuk, Konfigurasi



Tampak Perspektif



Tampak Atas



Tampak Bawah



Tampak Depan



Tampak Belakang



Tampak Samping

(19) ID

(51) Klasifikasi Locarno : 26-05

(21) No. Permohonan DI : A00202406722

(22) Tanggal Penerimaan Permohonan DI :  
28 November 2024

(30) Data Prioritas :  
(31) Nomor (32) Tanggal (33) Negara

(43) Tanggal Pengumuman DI :  
12 Desember 2024

(71) Nama dan Alamat Pemohon Desain Industri:  
Institut Teknologi Sepuluh Nopember (ITS)  
Kantor Transfer Teknologi Direktorat Inovasi dan  
Kawasan Sains Teknologi Gedung Pusat Riset Lantai 6  
Kampus ITS Sukolilo, Surabaya, Jawa Timur Keputih,  
Sukolilo, Kota Surabaya, Jawa Timur 60111, Indonesia (ID)

(72) Nama Pendesain :  
Dr. Mahendra Wardhana, S.T., M.T. ,ID Nabil  
Alwan Setiaji,ID Tsaniyah Shakira,ID

(74) Nama dan Alamat Konsultan Desain Industri :

(54) Judul Desain Industri : Indische Candelier

(57) Klaim :  
Bentuk,Komposisi Warna

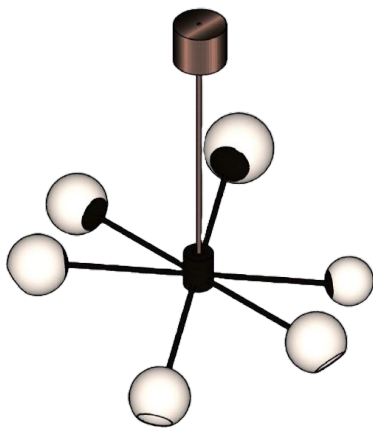

Tampak Perspektif

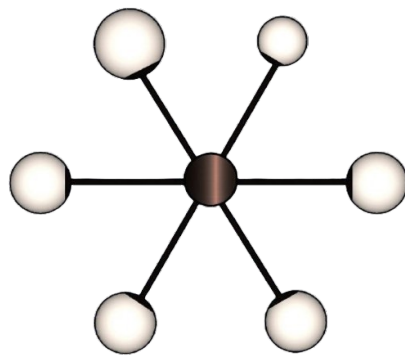

Tampak Atas

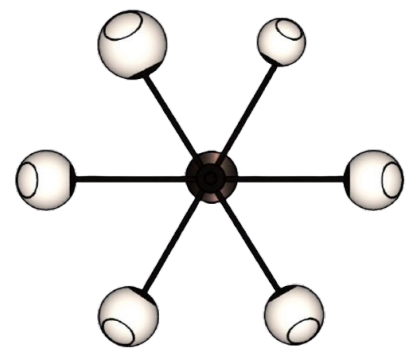

Tampak Bawah

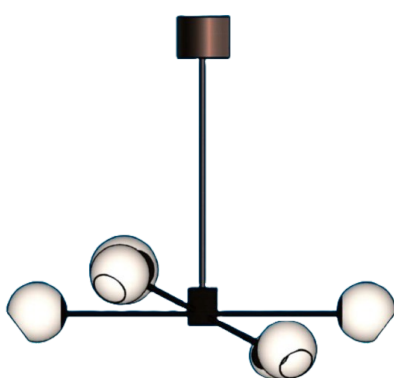

Tampak Depan



Tampak Belakang

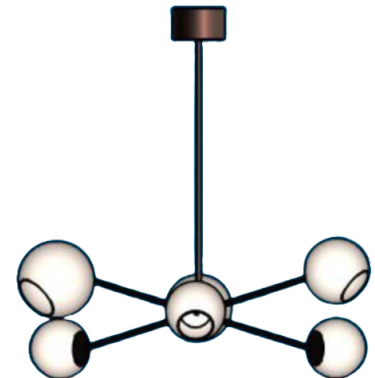

Tampak Samping

(19) ID

(51) Klasifikasi Locarno : 10-02

(21) No. Permohonan DI : A00202406730

(22) Tanggal Penerimaan Permohonan DI :  
28 November 2024

(30) Data Prioritas :  
(31) Nomor (32) Tanggal (33) Negara

(43) Tanggal Pengumuman DI :  
12 Desember 2024

(71) Nama dan Alamat Pemohon Desain Industri:  
HANNY

Jl. Danau Asri III Blok C4 No. 12, RT/RW : 012/013  
Sunter Jaya, Tanjung Priok, Kota Adm. Jakarta Utara, DKI  
Jakarta 14350, Indonesia (ID)

(72) Nama Pendesain :  
HANNY,ID

(74) Nama dan Alamat Konsultan Desain Industri :  
Ichwan Anggawirya  
Equity Tower Lt.49 Jend. Sudirman Kav 52-53

(54) Judul Desain Industri : Jam Tangan (merek Jims Honey)

(57) Klaim :  
Bentuk,Konfigurasi,Komposisi Garis,Komposisi Warna



Tampak Perspektif



Tampak Atas



Tampak Bawah



Tampak Depan

Tampak Belakang

Tampak Samping





(19) ID

(51) Klasifikasi Locarno : 24-04

(21) No. Permohonan DI : A00202406716

(22) Tanggal Penerimaan Permohonan DI :  
28 November 2024

(30) Data Prioritas :  
(31) Nomor (32) Tanggal (33) Negara

(43) Tanggal Pengumuman DI :  
12 Desember 2024

(71) Nama dan Alamat Pemohon Desain Industri:  
laura  
Jl. Sinar Budi Gg.N no.17A Pejagalan, Penjaringan, Kota  
Adm. Jakarta Utara, DKI Jakarta 14450, Indonesia (ID)

(72) Nama Pendesain :  
laura,ID

(74) Nama dan Alamat Konsultan Desain Industri :

(54) Judul Desain Industri : Bantalan Pemanas Perut pereda Nyeri Haid MENSAHEAT

(57) Klaim :  
Bentuk,Komposisi Garis,Konfigurasi



Tampak Perspektif

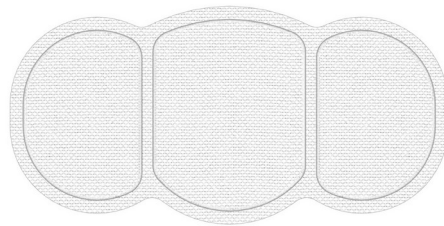

Tampak Atas

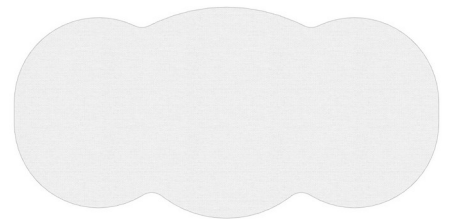

Tampak Bawah



Tampak Depan



Tampak Belakang



Tampak Samping

(19) ID

(51) Klasifikasi Locarno : 12-16

(21) No. Permohonan DI : A00202406702

(22) Tanggal Penerimaan Permohonan DI :  
28 November 2024

(30) Data Prioritas :  
(31) Nomor (32) Tanggal (33) Negara

(43) Tanggal Pengumuman DI :  
12 Desember 2024

(71) Nama dan Alamat Pemohon Desain Industri:  
PT DTECH INOVASI INDONESIA  
Jalan Nusantara 18 Canden Kutowinangun Lor, Tingkir,  
Kota Salatiga, Jawa Tengah 50742, Indonesia (ID)

(72) Nama Pendesain :  
ALFAN FIRMANSYAH ADITYA, ID

(74) Nama dan Alamat Konsultan Desain Industri :

(54) Judul Desain Industri : HANDLE REM HONDA MIO

(57) Klaim :  
Bentuk, Konfigurasi, Komposisi Garis

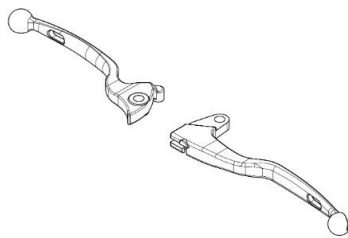

Tampak Perspektif



Tampak Atas



Tampak Bawah



Tampak Depan



Tampak Belakang

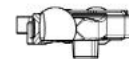

Tampak Samping

(19) ID

(51) Klasifikasi Locarno : 26-06

(21) No. Permohonan DI : A00202406705

(22) Tanggal Penerimaan Permohonan DI :  
28 November 2024

(30) Data Prioritas :  
(31) Nomor (32) Tanggal (33) Negara

(43) Tanggal Pengumuman DI :  
12 Desember 2024

(71) Nama dan Alamat Pemohon Desain Industri:  
NOVELIA  
Jl. Krendang Selatan Rt. 003 Rw. 007, Kel. Krendang,  
Kec. Tambora, Jakarta Barat 11260 Krendang, Tambora,  
Kota Adm. Jakarta Barat, DKI Jakarta 11260, Indonesia (ID)

(72) Nama Pendesain :  
NOVELIA, ID

(74) Nama dan Alamat Konsultan Desain Industri :  
Siti Hanah  
S. Hanah, S.E. & Yulius Cung, S.H., M.H. Jalan Biak No  
7C

(54) Judul Desain Industri : LAMPU KENDARAAN

(57) Klaim :  
Bentuk, Konfigurasi, Komposisi Garis



Tampak Perspektif

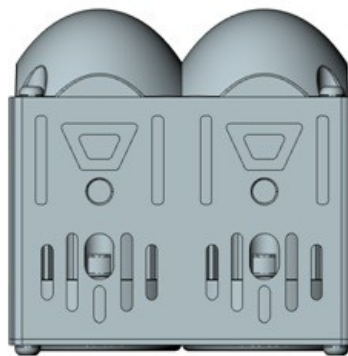

Tampak Atas



Tampak Bawah

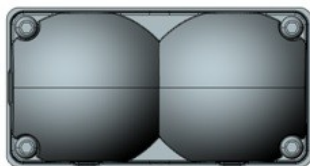

Tampak Depan

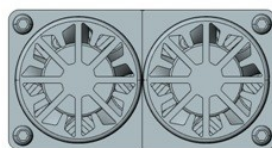

Tampak Belakang

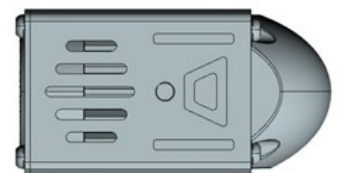

Tampak Samping

(19) ID

(51) Klasifikasi Locarno : 03-01

(21) No. Permohonan DI : A00202406728

(22) Tanggal Penerimaan Permohonan DI :  
28 November 2024

(30) Data Prioritas :  
(31) Nomor (32) Tanggal (33) Negara

(43) Tanggal Pengumuman DI :  
12 Desember 2024

(71) Nama dan Alamat Pemohon Desain Industri:  
PT. JIMSHONEY INDONESIA PRATAMA  
The Manhattan Building, Mid Tower 12th Floor, Jl. TB  
Simatupang Kav. 1-5 Cilandak Timur, Pasar Minggu, Kota  
Adm. Jakarta Selatan, DKI Jakarta 12560 , Indonesia (ID)

(72) Nama Pendesain :  
HANNY,ID

(74) Nama dan Alamat Konsultan Desain Industri :  
Ichwan Anggawirya  
Equity Tower Lt.49 Jend. Sudirman Kav 52-53

(54) Judul Desain Industri : KINDY BAG

(57) Klaim :  
Bentuk,Konfigurasi,Komposisi Garis,Komposisi Warna



Tampak Perspektif



Tampak Atas



Tampak Bawah



Tampak Depan



Tampak Belakang



Tampak Samping

(19) ID

(51) Klasifikasi Locarno : 23-01

(21) No. Permohonan DI : A00202406740

(22) Tanggal Penerimaan Permohonan DI :  
29 November 2024

(30) Data Prioritas :  
(31) Nomor (32) Tanggal (33) Negara

(43) Tanggal Pengumuman DI :  
12 Desember 2024

(71) Nama dan Alamat Pemohon Desain Industri:  
ANTHONY HALIM WIJAYA  
GRAHA CANDI GOLF BUKIT GOLF 2 NO. 5 RT. 008  
RW. 002 Jangli, Tembalang, Kota Semarang, Jawa Tengah  
50274, Indonesia (ID)

(72) Nama Pendesain :  
ANTHONY HALIM WIJAYA, ID

(74) Nama dan Alamat Konsultan Desain Industri :

(54) Judul Desain Industri : KERAN AIR

(57) Klaim :  
Konfigurasi, Bentuk



Tampak Perspektif



Tampak Atas



Tampak Bawah



Tampak Depan

Tampak Belakang

Tampak Samping

(19) ID

(51) Klasifikasi Locarno : 09-05

(21) No. Permohonan DI : A00202406767

(22) Tanggal Penerimaan Permohonan DI :  
29 November 2024

(30) Data Prioritas :  
(31) Nomor (32) Tanggal (33) Negara

(43) Tanggal Pengumuman DI :  
12 Desember 2024

(71) Nama dan Alamat Pemohon Desain Industri:  
DURYATMO TAMIHARDJO  
Jl. Orchid No. 08 L (CMR ASRI), RT/RW 001/001  
Sampali, Percut Sei Tuan, Kab. Deli Serdang, Sumatera Utara  
20371, Indonesia (ID)

(72) Nama Pendesain :  
DURYATMO TAMIHARDJO, ID

(74) Nama dan Alamat Konsultan Desain Industri :

(54) Judul Desain Industri : Kemasan Kotak Sabun

(57) Klaim :  
Komposisi Garis, Komposisi Warna

Gambar Desain Industri  
Kemasan Kotak Sabun

Perspektif tampak belakang kanan atas



Tampak Perspektif

Gambar Desain Industri  
Kemasan Kotak Sabun

Tampak Atas



Tampak Atas

Gambar Desain Industri  
Kemasan Kotak Sabun

Tampak Bawah



Tampak Bawah

Gambar Desain Industri  
Kemasan Kotak Sabun

Tampak Depan



Gambar Desain Industri  
Kemasan Kotak Sabun

Tampak Samping Kiri



Gambar Desain Industri  
Kemasan Kotak Sabun

Tampak Samping Kiri

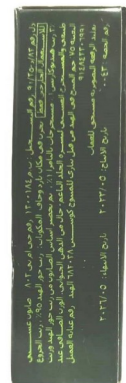



Tampak Depan

Tampak Belakang

Tampak Samping

(19) ID

(51) Klasifikasi Locarno : 28-01

(21) No. Permohonan DI : A00202406748

(22) Tanggal Penerimaan Permohonan DI :  
29 November 2024

(30) Data Prioritas :  
(31) Nomor (32) Tanggal (33) Negara

(43) Tanggal Pengumuman DI :  
12 Desember 2024

(71) Nama dan Alamat Pemohon Desain Industri:  
PT Widatra Bhakti  
Pondok Indah Office Tower 1, Lantai 9, Suite 902, Jalan  
Sultan Iskandar Muda Kav. V-TA, RT.04 RW.03 Pondok  
Pinang, Kebayoran Lama, Kota Adm. Jakarta Selatan, DKI  
Jakarta 12310, Indonesia (ID)

(72) Nama Pendesain :  
Bambang Djati Sasongko, ID

(74) Nama dan Alamat Konsultan Desain Industri :

(54) Judul Desain Industri :  
Tutup Botol Infus Eurocap

(57) Klaim :  
Bentuk, Konfigurasi



Tampak Perspektif



Tampak Atas

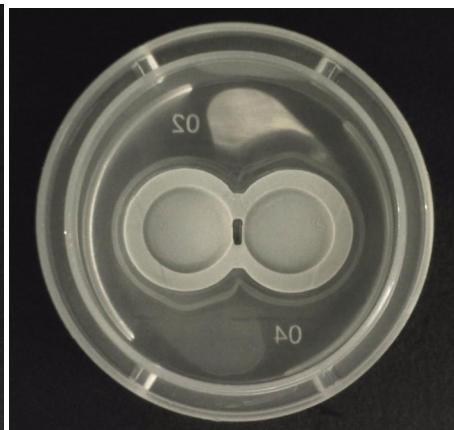

Tampak Bawah

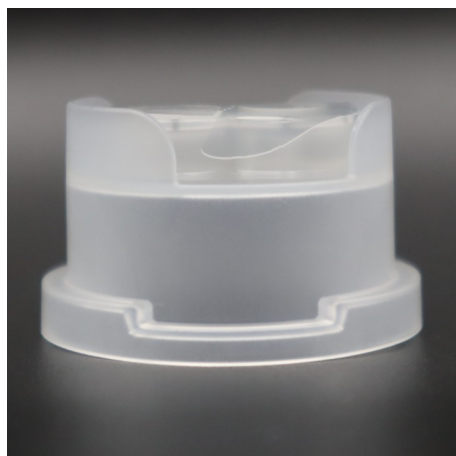

Tampak Depan

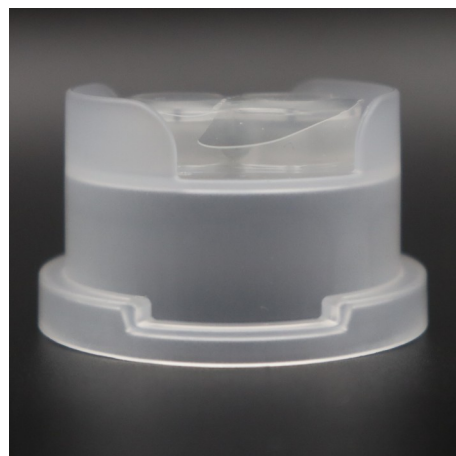

Tampak Belakang

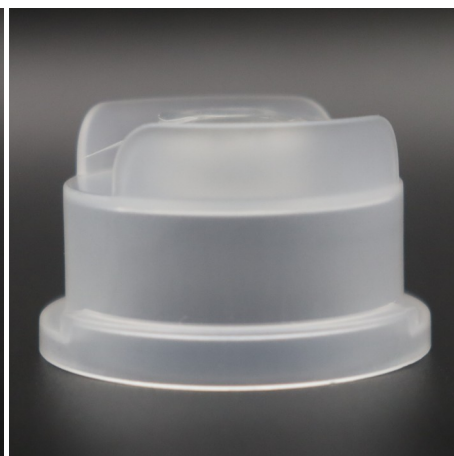

Tampak Samping

(19) ID

(51) Klasifikasi Locarno : 21-02

(21) No. Permohonan DI : A00202406752

(22) Tanggal Penerimaan Permohonan DI :  
29 November 2024

(30) Data Prioritas :

(31) Nomor (32) Tanggal (33) Negara  
015062314-0001 31 Mei 2024 EUIPO (EM)

(43) Tanggal Pengumuman DI :  
12 Desember 2024

(71) Nama dan Alamat Pemohon Desain Industri:  
LIVMEX B.V.  
Graafsebaan 84, 5242 JP Rosmalen, The Netherlands,  
Netherlands (NL)

Sani-Kitchen Service B.V.  
Strand van Luna 1, 1704 ZZ Heerhugowaard, The  
Netherlands, Netherlands (NL)

(72) Nama Pendesain :  
Sander Schmidt,NL Pieter Sopar,NL

(74) Nama dan Alamat Konsultan Desain Industri :  
Yenny Halim  
ACEMARK, Jl. Cikini Raya No. 58 G-H, Jakarta 10330,  
Indonesia

(54) Judul Desain Industri : PERALATAN MENYELAM

(57) Klaim :  
Bentuk,Konfigurasi

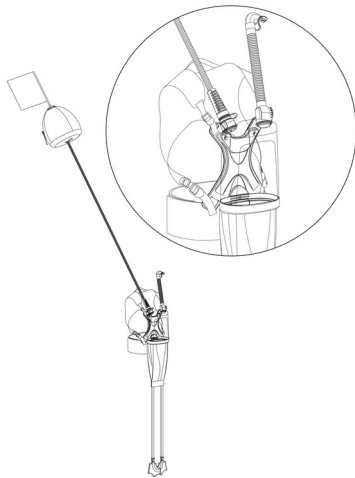

Tampak Perspektif

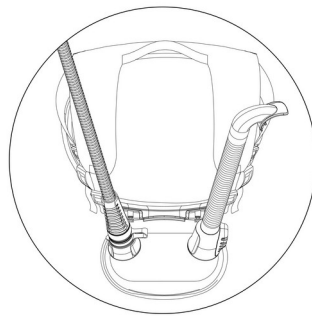

Tampak Atas

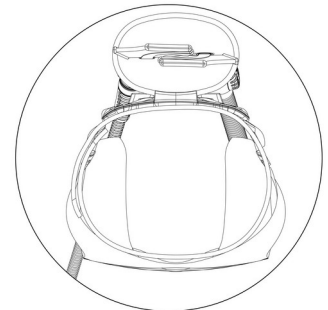

Tampak Bawah

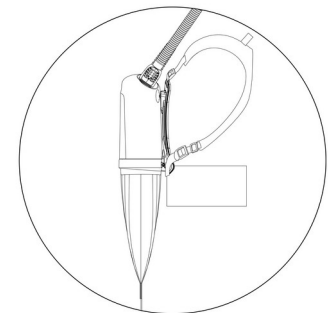
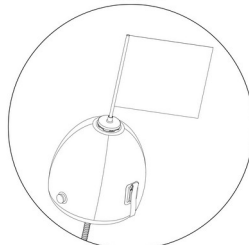
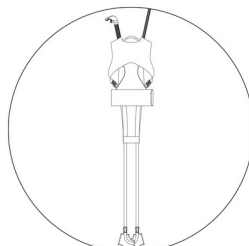
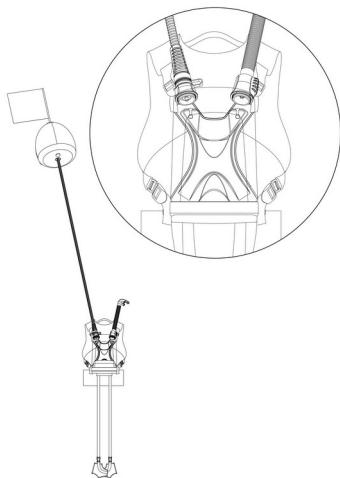

Tampak Depan

Tampak Belakang

Tampak Samping

(19) ID

(51) Klasifikasi Locarno : 09-03

(21) No. Permohonan DI : A00202406738  
(22) Tanggal Penerimaan Permohonan DI :  
29 November 2024  
(30) Data Prioritas :  
(31) Nomor (32) Tanggal (33) Negara  
(43) Tanggal Pengumuman DI :  
12 Desember 2024

(71) Nama dan Alamat Pemohon Desain Industri:  
ZHONG CHUJUN  
Condominium Green Bay Pluit Tower L Unit 36 AF, Jl.  
Pluit Karang Ayu 1 No. B1 RT. 020 RW. 002 Pluit,  
Penjaringan, Kota Adm. Jakarta Utara, DKI Jakarta 14450,  
Indonesia (ID)  
(72) Nama Pendesain :  
ZHONG CHUJUN,CN  
(74) Nama dan Alamat Konsultan Desain Industri :

(54) Judul Desain Industri : LABEL KEMASAN PASTA GIGI SP7

(57) Klaim :  
Komposisi Warna,Komposisi Garis,Konfigurasi



Tampak Perspektif



Tampak Atas



Tampak Bawah

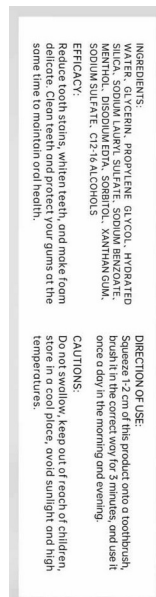

Tampak Depan

Tampak Belakang

Tampak Samping

(19) ID

(51) Klasifikasi Locarno : 23-01

(21) No. Permohonan DI : A00202406739

(22) Tanggal Penerimaan Permohonan DI :  
29 November 2024

(30) Data Prioritas :  
(31) Nomor (32) Tanggal (33) Negara

(43) Tanggal Pengumuman DI :  
12 Desember 2024

(71) Nama dan Alamat Pemohon Desain Industri:  
ANTHONY HALIM WIJAYA  
GRAHA CANDI GOLF BUKIT GOLF 2 NO. 5 RT. 008  
RW. 002 Jangli, Tembalang, Kota Semarang, Jawa Tengah  
50274, Indonesia (ID)

(72) Nama Pendesain :  
ANTHONY HALIM WIJAYA, ID

(74) Nama dan Alamat Konsultan Desain Industri :

(54) Judul Desain Industri : KERAN AIR

(57) Klaim :  
Bentuk, Konfigurasi



Tampak Perspektif



Tampak Atas



Tampak Bawah



Tampak Depan

Tampak Belakang

Tampak Samping



(19) ID

(51) Klasifikasi Locarno : 12-08

(21) No. Permohonan DI : A00202406741

(22) Tanggal Penerimaan Permohonan DI :  
29 November 2024

(30) Data Prioritas :

(31) Nomor (32) Tanggal (33) Negara  
2024303273931 30 Mei 2024 China (CN)

(43) Tanggal Pengumuman DI :  
12 Desember 2024

(71) Nama dan Alamat Pemohon Desain Industri:  
CHERY AUTOMOBILE CO., LTD.  
No. 8, Changchun Road, Economy & Technology  
Development Zone, Wuhu, Anhui 241006, China, China (CN)

(72) Nama Pendesain :  
GAO, Xinhua,CN

(74) Nama dan Alamat Konsultan Desain Industri :  
Maria Carola D Monintja  
Wisma 46, Lantai 24 Jl. Jenderal Sudirman Kav. 1  
Jakarta Pusat

(54) Judul Desain Industri : MOBIL

(57) Klaim :  
Bentuk,Konfigurasi



Tampak Perspektif



Tampak Atas

Tampak Bawah



Tampak Depan



Tampak Belakang



Tampak Samping

(19) ID

(51) Klasifikasi Locarno : 12-16

(21) No. Permohonan DI : A00202406765

(22) Tanggal Penerimaan Permohonan DI :  
29 November 2024

(30) Data Prioritas :

(31) Nomor (32) Tanggal (33) Negara  
24-E1047-0101 12 Juni 2024 Malaysia (MY)

(43) Tanggal Pengumuman DI :  
12 Desember 2024

(71) Nama dan Alamat Pemohon Desain Industri:  
MENG KAH AUTO PARTS TRADING SDN. BHD.  
No. 40, Jalan TPP 5, Taman Perindustrian Putra, 47130  
Puchong, Selangor Darul Ehsan, Malaysia., Malaysia (MY)

(72) Nama Pendesain :  
LEE CONG QUAN,MY

(74) Nama dan Alamat Konsultan Desain Industri :  
Muhammad Faisal  
ACACIA Octrooibureau Kemang Swatama Blok B-18  
Rt/002 Rw/008

(54) Judul Desain Industri : KALIPER REM

(57) Klaim :  
Konfigurasi,Bentuk



Tampak Perspektif



Tampak Atas

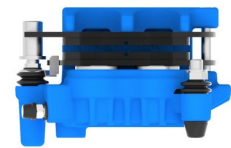

Tampak Bawah



Tampak Depan



Tampak Belakang



Tampak Samping

(19) ID

(51) Klasifikasi Locarno : 20-01

(21) No. Permohonan DI : A00202406755

(22) Tanggal Penerimaan Permohonan DI :  
29 November 2024

(30) Data Prioritas :  
(31) Nomor (32) Tanggal (33) Negara

(43) Tanggal Pengumuman DI :  
12 Desember 2024

(71) Nama dan Alamat Pemohon Desain Industri:  
Institut Teknologi Sepuluh Nopember (ITS)  
Jl. Teknik Kimia, Keputih, Kec. Sukolilo, Surabaya, Jawa  
Timur Keputih, Sukolilo, Kota Surabaya, Jawa Timur 60111,  
Indonesia (ID)

(72) Nama Pendesain :  
Caesario Ari Budianto, S.T.,ID Muhammad  
Fariz,ID Usep Sopian,ID

(74) Nama dan Alamat Konsultan Desain Industri :

(54) Judul Desain Industri : Desain Enclosure Self Check-in Kiosk dengan Penerapan Batik Sidomukti

(57) Klaim :  
Bentuk,Komposisi Warna,Komposisi Garis

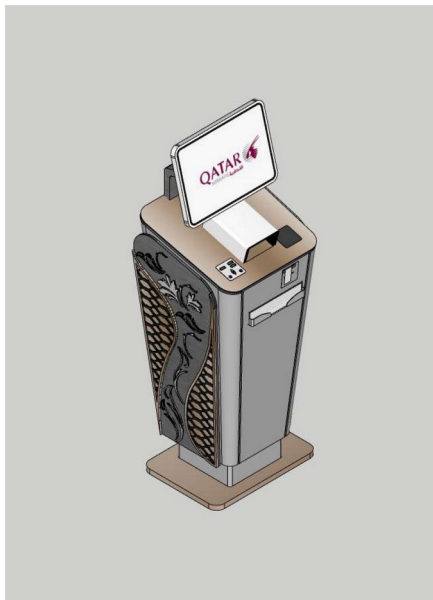

Tampak Perspektif



Tampak Atas

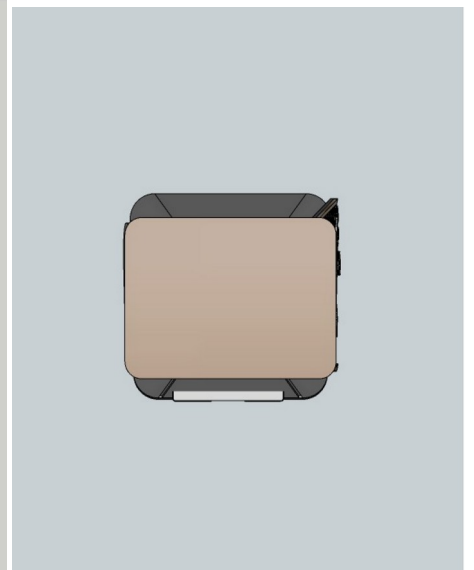

Tampak Bawah

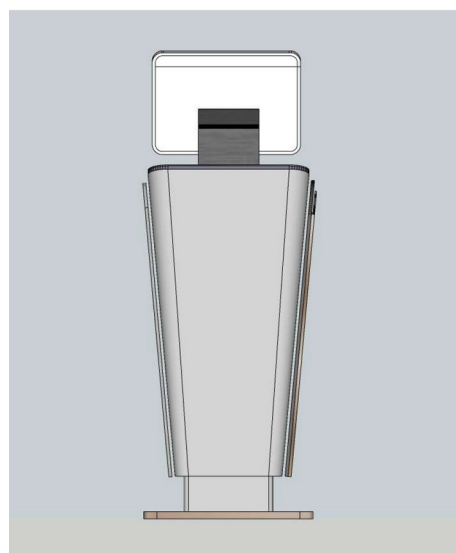

Tampak Depan

Tampak Belakang

Tampak Samping

(19) ID

(51) Klasifikasi Locarno : 06-03

(21) No. Permohonan DI : A00202406754

(22) Tanggal Penerimaan Permohonan DI :  
29 November 2024

(30) Data Prioritas :  
(31) Nomor (32) Tanggal (33) Negara

(43) Tanggal Pengumuman DI :  
12 Desember 2024

(71) Nama dan Alamat Pemohon Desain Industri:  
Institut Teknologi Sepuluh Nopember (ITS)  
Jl. Teknik Kimia, Keputih, Kec. Sukolilo, Surabaya, Jawa  
Timur Keputih, Sukolilo, Kota Surabaya, Jawa Timur 60111,  
Indonesia (ID)

(72) Nama Pendesain :  
Yaritsa Husni Sabiela, S.Ds., M.Ds.,ID Okta Putra  
Setio Ardianto, S.T., M.T.,ID Attira Dwisthi Untoro,ID  
Usep Sopian,ID

(74) Nama dan Alamat Konsultan Desain Industri :

(54) Judul Desain Industri : Modul Meja-Kursi Baca Perpustakaan

(57) Klaim :  
Bentuk,Komposisi Warna

Gambar 1 dari 7

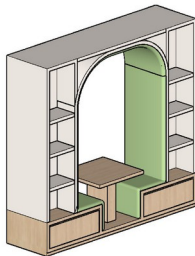

Gambar 1 : Tampak Perspektif

Tampak Perspektif

Gambar 2 dari 7



Gambar 2 : Tampak Atas

Tampak Atas

Gambar 3 dari 7



Gambar 3 : Tampak Bawah

Tampak Bawah

Gambar 4 detail 7

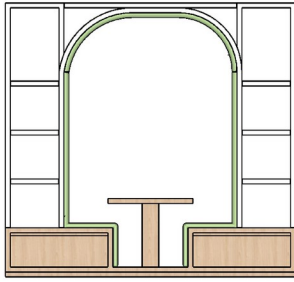

Gambar 4 : Tampak Depan

Tampak Depan

Gambar 5 detail 7

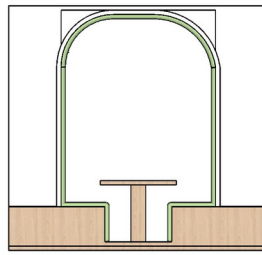

Gambar 5 : Tampak Belakang

Tampak Belakang

Gambar 7 detail 7



Gambar 7 : Tampak Samping Kiri

Tampak Samping

(19) ID

(51) Klasifikasi Locarno : 07-07

(21) No. Permohonan DI : A00202406762

(22) Tanggal Penerimaan Permohonan DI :  
29 November 2024

(30) Data Prioritas :  
(31) Nomor (32) Tanggal (33) Negara

(43) Tanggal Pengumuman DI :  
12 Desember 2024

(71) Nama dan Alamat Pemohon Desain Industri:  
1. JANUAR ADIGUNA 2. JULIUS 3. HANNY  
Jl. Danau Indah Barat II Blok A3 No. 10B, Rt. 005 Rw.  
014 Sunter Jaya, Tanjung Priok, Kota Adm. Jakarta Utara, DKI  
Jakarta 14360, Indonesia (ID)

(72) Nama Pendesain :  
1. JANUAR ADIGUNA 2. JULIUS 3. HANNY, ID

(74) Nama dan Alamat Konsultan Desain Industri :  
Turman M. Panggabean  
Ruko Cempaka Mas Blok B No. 24 Jalan Letjend.  
Suprpto

(54) Judul Desain Industri : WADAH

(57) Klaim :  
Komposisi Garis, Komposisi Warna

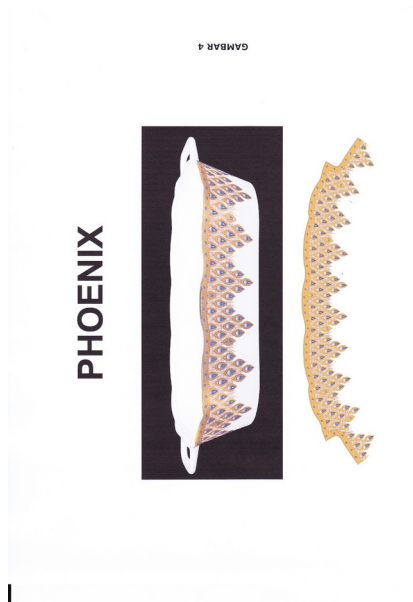

Tampak Perspektif



Tampak Atas

Tampak Bawah

Tampak Depan

Tampak Belakang

Tampak Samping

(19) ID

(51) Klasifikasi Locarno : 08-03

(21) No. Permohonan DI : A00202406764

(22) Tanggal Penerimaan Permohonan DI :  
29 November 2024

(30) Data Prioritas :  
(31) Nomor (32) Tanggal (33) Negara

(43) Tanggal Pengumuman DI :  
12 Desember 2024

(71) Nama dan Alamat Pemohon Desain Industri:  
TATANG SUGANDA  
Indonesia Palmerah, Pal Merah, Kota Adm. Jakarta  
Barat, DKI Jakarta 11480, Indonesia (ID)

(72) Nama Pendesain :  
TATANG SUGANDA, ID

(74) Nama dan Alamat Konsultan Desain Industri :

(54) Judul Desain Industri : PISAU POTONG KAYU

(57) Klaim :  
Komposisi Garis



Tampak Perspektif

Tampak Atas

Tampak Bawah



Tampak Depan



Tampak Belakang



Tampak Samping



(19) ID

(51) Klasifikasi Locarno : 07-07

(21) No. Permohonan DI : A00202406751

(22) Tanggal Penerimaan Permohonan DI :  
29 November 2024

(30) Data Prioritas :  
(31) Nomor (32) Tanggal (33) Negara

(43) Tanggal Pengumuman DI :  
12 Desember 2024

(71) Nama dan Alamat Pemohon Desain Industri:  
1. JANUAR ADIGUNA 2. JULIUS 3. HANNY  
Jl. Danau Indah Barat II Blok A3 No. 10B, Rt. 005 Rw.  
014 Sunter Jaya, Tanjung Priok, Kota Adm. Jakarta Utara, DKI  
Jakarta 14360, Indonesia (ID)

(72) Nama Pendesain :  
1. JANUAR ADIGUNA 2. JULIUS 3. HANNY, ID

(74) Nama dan Alamat Konsultan Desain Industri :  
Dr. Turman M. Panggabeh, SH, MH.  
RUKO CEMPAKA MAS BLOK NO. 24

(54) Judul Desain Industri : WADAH

(57) Klaim :  
Komposisi Warna, Komposisi Garis

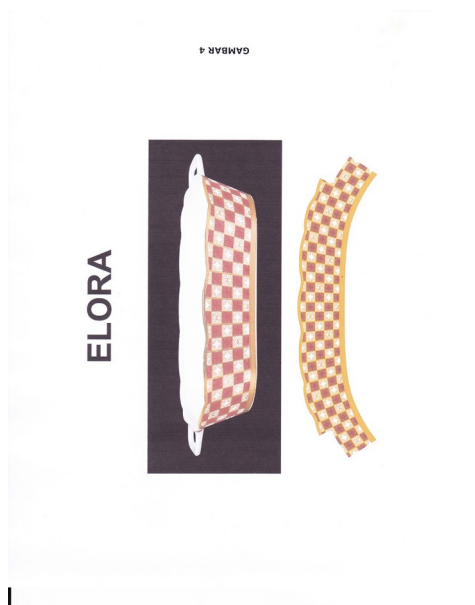

Tampak Perspektif



Tampak Atas



Tampak Bawah

Tampak Depan

Tampak Belakang

Tampak Samping

(19) ID

(51) Klasifikasi Locarno : 23-01

(21) No. Permohonan DI : A00202406742

(22) Tanggal Penerimaan Permohonan DI :  
29 November 2024

(30) Data Prioritas :  
(31) Nomor (32) Tanggal (33) Negara

(43) Tanggal Pengumuman DI :  
12 Desember 2024

(71) Nama dan Alamat Pemohon Desain Industri:  
ANTHONY HALIM WIJAYA  
GRAHA CANDI GOLF BUKIT GOLF 2 NO. 5 RT. 008  
RW. 002 Jangli, Tembalang, Kota Semarang, Jawa Tengah  
50274, Indonesia (ID)

(72) Nama Pendesain :  
ANTHONY HALIM WIJAYA, ID

(74) Nama dan Alamat Konsultan Desain Industri :

(54) Judul Desain Industri : KERAN AIR

(57) Klaim :  
Bentuk, Konfigurasi



Tampak Perspektif



Tampak Atas



Tampak Bawah



Tampak Depan

Tampak Belakang

Tampak Samping

(19) ID

(51) Klasifikasi Locarno : 06-12

(21) No. Permohonan DI : A00202406797

(22) Tanggal Penerimaan Permohonan DI :  
02 Desember 2024

(30) Data Prioritas :  
(31) Nomor (32) Tanggal (33) Negara

(43) Tanggal Pengumuman DI :  
12 Desember 2024

(71) Nama dan Alamat Pemohon Desain Industri:  
Institut Seni Indonesia Surakarta  
Jl. Ki Hadjar Dewantara 19, Ketingan Jebres, Jebres,  
Kota Surakarta, Jawa Tengah 57126, Indonesia (ID)

(72) Nama Pendesain :  
Rahayu Adi Prabowo, S.Sn., M.Sn.,ID

(74) Nama dan Alamat Konsultan Desain Industri :

(54) Judul Desain Industri :  
PANEL HIAS

(57) Klaim :  
Bentuk,Konfigurasi,Komposisi Garis,Komposisi Warna



Tampak Perspektif

Tampak Atas

Tampak Bawah



Tampak Depan

Tampak Belakang



Tampak Samping



(19) ID

(51) Klasifikasi Locarno : 06-12

(21) No. Permohonan DI : A00202406796

(22) Tanggal Penerimaan Permohonan DI :  
02 Desember 2024

(30) Data Prioritas :  
(31) Nomor (32) Tanggal (33) Negara

(43) Tanggal Pengumuman DI :  
12 Desember 2024

(71) Nama dan Alamat Pemohon Desain Industri:  
Institut Seni Indonesia Surakarta  
Jl. Ki Hadjar Dewantara 19, Ketingan Jebres, Jebres,  
Kota Surakarta, Jawa Tengah 57126, Indonesia (ID)

(72) Nama Pendesain :  
Rahayu Adi Prabowo, S.Sn., M.Sn. ,ID

(74) Nama dan Alamat Konsultan Desain Industri :

(54) Judul Desain Industri : PANEL HIAS

(57) Klaim :  
Konfigurasi, Bentuk, Komposisi Garis, Komposisi Warna



Tampak Perspektif

Tampak Atas

Tampak Bawah



Tampak Depan

Tampak Belakang



Tampak Samping