



BERITA RESMI DESAIN INDUSTRI



No. 11/DI/2025

**DIUMUMKAN TANGGAL
13 Februari 2025 s.d. 12 Mei 2025**

**PENGUMUMAN BERLANGSUNG SELAMA 3 (TIGA) BULAN
PASAL 25 AYAT (1) UNDANG-UNDANG DESAIN INDUSTRI
NOMOR 31 TAHUN 2000**

**DITERBITKAN BULAN
Februari 2025**

**DIREKTORAT HAK CIPTA DAN DESIGN INDUSTRI
DIREKTORAT JENDERAL KEKAYAAN INTELEKTUAL
KEMENTERIAN HUKUM REPUBLIK INDONESIA**

DAFTAR ISI BRDI No. 11/DI/2025

13 Februari 2025 s.d. 12 Mei 2025

No	Nomor Permohonan	Tanggal Penerimaan	Kelas	Judul Desain
1	A00202201504	14-MAY-22	06-11	KESET
2	A00202400733	21-FEB-24	23-01	TANGKI AGITATOR KNAPSACK SYSTEM
3	A00202401375	03-APR-24	30-11	BAKI TOILET HEWAN PELIHARAAN (PET POTTY TRAY)
4	A00202401663	30-APR-24	09-03	WADAH MAKANAN ATAU MINUMAN
5	A00202401664	30-APR-24	09-03	WADAH MAKANAN ATAU MINUMAN
6	A00202401665	30-APR-24	09-03	WADAH MAKANAN ATAU MINUMAN
7	A00202404190	29-AUG-24	09-02	TOPLES PESANAN BISCOFF (BISCOFF BESPOKE JAR)
8	A00202404827	24-SEP-24	12-03	Peralatan Pengendali Daya Kereta Hibrida HCU24
9	A00202405430	16-OCT-24	12-16	BEMPER
10	A00202405507	17-OCT-24	12-08	MOBIL
11	A00202406357	15-NOV-24	26-05	Lampu Dinding
12	A00202406452	20-NOV-24	12-16	BEMPER
13	A00202406524	22-NOV-24	26-06	LAMPU DEPAN UNTUK KENDARAAN
14	A00202406517	22-NOV-24	99-00	ALAS TITIK PENJUALAN
15	A00202406608	25-NOV-24	12-16	BEMPER
16	A00202406605	25-NOV-24	28-03	ALAT CUKUR
17	A00202406749	29-NOV-24	06-01	PENGAYUN BAYI
18	A00202406750	29-NOV-24	07-02	KOMPOR INDUKSI
19	A00202407058	06-DEC-24	23-04	RUMAHAN KIPAS ANGIN
20	A00202407057	06-DEC-24	23-04	RUMAHAN KIPAS ANGIN
21	A00202407082	09-DEC-24	25-02	KOMPONEN RANGKA UNTUK RAKITAN JENDELA
22	A00202407084	09-DEC-24	25-01	KOMPONEN RANGKA UNTUK RAKITAN JENDELA
23	A00202407116	10-DEC-24	10-02	JAM TANGAN
24	A00202407118	10-DEC-24	10-02	JAM TANGAN
25	A00202407119	10-DEC-24	10-02	JAM TANGAN
26	A00202407120	10-DEC-24	13-04	Solar Panel Portable
27	A00202407357	14-DEC-24	19-04	SAMPUL BUKU
28	A00202407631	18-DEC-24	02-04	BAGIAN DARI SEPATU
29	A00202407632	18-DEC-24	02-04	BAGIAN DARI SEPATU
30	A00202407904	30-DEC-24	19-08	LABEL
31	A00202407907	30-DEC-24	19-08	LABEL
32	A00202407905	30-DEC-24	19-08	LABEL

33	A00202407943	31-DEC-24	06-13	Taplak Meja
34	A00202500049	06-JAN-25	06-02	TEMPAT TIDUR LIPAT
35	A00202500113	09-JAN-25	22-05	Reel pancing
36	A00202500132	09-JAN-25	27-07	KARTRID UNTUK ROKOK ELEKTRIK
37	A00202500241	15-JAN-25	12-16	STUT TENSIONER HONDA
38	A00202500284	16-JAN-25	06-01	KURSI
39	A00202500288	16-JAN-25	12-16	TUTUP KLEP BAWAH MIO
40	A00202500298	17-JAN-25	24-02	alat sunat sekali pakai
41	A00202500304	17-JAN-25	12-16	TUTUP OLI SAMPING F1ZR
42	A00202500305	17-JAN-25	12-16	PLENDES CAKRAM JUPITER RX KING
43	A00202500344	20-JAN-25	12-11	SKUTER MOTOR
44	A00202500379	20-JAN-25	12-16	TUTUP OLI Satria 2 TAK
45	A00202500476	23-JAN-25	19-06	PULPEN MODEL HEXAGONAL DENGAN BAHAN BERWARNA DAN SOLID (TIDAK TRANSPARAN) YANG BERISI TINTA YANG TIDAK BISA DIISI ULANG ATAU DILAKUKAN PENGGANTIAN
46	A00202500480	23-JAN-25	09-03	Kotak Kemasan
47	A00202500478	23-JAN-25	09-03	Kotak Kemasan
48	A00202500529	25-JAN-25	03-01	Kotak Jam Tangan Motif Kulit Buaya (croco) Dengan Isi 8 slot penyimpanan
49	A00202500533	28-JAN-25	06-03	MEJA LABORATORIUM
50	A00202500613	04-FEB-25	12-16	PER ADJUSTER MASTER REM BELAKANG
51	A00202500614	04-FEB-25	06-01	KURSI
52	A00202500615	04-FEB-25	06-08	Gawangan Membatik
53	A00202500620	04-FEB-25	04-02	Tutup Kepala Sikat Gigi
54	A00202500623	04-FEB-25	23-02	Dudukan Kloset TC516SID
55	A00202500624	04-FEB-25	12-16	MANISAN SWING ARM VARIO
56	A00202500626	04-FEB-25	09-01	Botol Plastik Segi Enam HOP+
57	A00202500629	04-FEB-25	19-08	Label Kemasan Minuman Teh Fermentasi Kombucha
58	A00202500630	04-FEB-25	19-08	Label Kemasan Minuman Teh Fermentasi Kombucha
59	A00202500634	05-FEB-25	12-05	ARYA (Automatic Robot Yamaha Airlangga)
60	A00202500636	05-FEB-25	28-03	PERANGKAT PERAWATAN KULIT
61	A00202500637	05-FEB-25	07-02	Mesin Penggiling Biji Kopi
62	A00202500645	06-FEB-25	12-16	COVER MESIN L
63	A00202500648	06-FEB-25	12-16	COVER MESIN KANAN R
64	A00202500646	06-FEB-25	12-16	COVER PUMP
65	A00202500647	06-FEB-25	12-16	COVER KIPS
66	A00202500653	06-FEB-25	12-16	BRACKET SELANG BELAKANG
67	A00202500654	06-FEB-25	22-05	BAGIAN DUDUKAN REEL (PENGGULUNG

				TALI PANCING) JORAN
68	A00202500655	06-FEB-25	09-03	BOX AA
69	A00202500656	06-FEB-25	09-03	BOX EE
70	A00202500657	06-FEB-25	09-03	BOX DD
71	A00202500659	06-FEB-25	22-05	BAGIAN DUDUKAN REEL (PENGKULUNG TALI PANCING) JORAN
72	A00202500658	06-FEB-25	02-04	Open Toe Mules Double Strap
73	A00202500664	06-FEB-25	22-05	GAGANG JORAN
74	A00202500665	06-FEB-25	09-03	BOX BB
75	A00202500667	06-FEB-25	22-05	GAGANG JORAN
76	A00202500668	06-FEB-25	22-05	GAGANG JORAN
77	A00202500669	06-FEB-25	22-05	TUDUNG DUDUKAN REEL (PENGKULUNG TALI PANCING) JORAN
78	A00202500698	07-FEB-25	02-03	VISOR PELINDUNG WAJAH/MATA
79	A00202500711	07-FEB-25	21-01	Art Toys Sirrat
80	A00202500712	07-FEB-25	21-01	Art Toys GTKX
81	A00202500718	07-FEB-25	22-03	SELONGSONG BOM TAJAM
82	A00202500726	09-FEB-25	14-03	Antena Televisi Digital
83	A00202500737	10-FEB-25	12-16	BEGEL BELAKANG MIO
84	A00202500738	10-FEB-25	12-16	COVER GEAR CHAIN NINJA V2
85	A00202500746	10-FEB-25	06-04	Lemari Tenda
86	A00202500747	10-FEB-25	06-03	Meja Multifungsi
87	A00202500749	10-FEB-25	06-04	Rak Penyimpanan Multifungsi
88	A00202500748	10-FEB-25	06-04	Rak Sepatu Multifungsi
89	A00202500756	11-FEB-25	21-01	Truck Dump Lurus Pendek Gandeng
90	A00202500757	11-FEB-25	21-01	Truck Dump Super Power Gandeng
91	A00202500758	11-FEB-25	21-01	Super Dump Panjang + Mainan Pasir
92	A00202500759	11-FEB-25	21-01	Super Dump Truck
93	A00202500766	11-FEB-25	21-01	Truck Dump Miring Panjang
94	A00202500767	11-FEB-25	21-01	Truck Box Container
95	A00202500768	11-FEB-25	21-01	Truck Construction Excavator
96	A00202500769	11-FEB-25	21-01	Truck Contructions Crane
97	A00202500777	11-FEB-25	12-16	PERSNELENG F1ZR
98	A00202500776	11-FEB-25	12-16	DASI EMBLEM F1ZR SSTWO
99	A00202500778	11-FEB-25	12-16	BUSHING AS RODA SATRIA 2 TAK
100	A00202500779	11-FEB-25	12-16	BAUT TUTUP SHOCK NINJA R - RR

Jakarta, 13 Februari 2025
Ketua Tim Kerja Permohonan, Publikasi, dan
Pelayanan Teknis Hak Cipta, Desain Industri dan
Kekayaan Intelektual Komunal



Ariyanti, S.H., M.H.
NIP 197504112000032001

(19) ID

(51) Klasifikasi Locarno : 06-11

(21) No. Permohonan DI : A00202201504

(22) Tanggal Penerimaan Permohonan DI :
14 Mei 2022

(30) Data Prioritas :
(31) Nomor (32) Tanggal (33) Negara

(43) Tanggal Pengumuman DI :
13 Februari 2025

(71) Nama dan Alamat Pemohon Desain Industri:
MOHAMMAD HAFI, SE.
MARGODADI III/50, RT.003 RW.007, Kel/Desa Gundih,
Kec. Bubutan, Kota Surabaya, Prov. Jawa Timur, Kota Batu,
Jawa Timur, Indonesia (ID)

(72) Nama Pendesain :
MOHAMMAD HAFI, SE.,ID

(74) Nama dan Alamat Konsultan Desain Industri :
Emmy Hartati Hardjo S.Si
Jl. Raya Perjuangan No. 11 C, Kebon Jeruk, Jakarta
Barat

(54) Judul Desain Industri : KESET

(57) Klaim :
Komposisi Garis



GAMBAR 5

Tampak Perspektif



GAMBAR 1

Tampak Atas



GAMBAR 2

Tampak Bawah



GAMBAR 4

Tampak Depan

Tampak Belakang

Tampak Samping

(19) ID

(51) Klasifikasi Locarno : 23-01

(21) No. Permohonan DI : A00202400733

(22) Tanggal Penerimaan Permohonan DI :
21 Februari 2024

(30) Data Prioritas :
(31) Nomor (32) Tanggal (33) Negara

(43) Tanggal Pengumuman DI :
13 Februari 2025

(71) Nama dan Alamat Pemohon Desain Industri:
JULIA
JL.TEROGONG III RT. 09/10 Cilandak Barat, Cilandak,
Kota Adm. Jakarta Selatan, DKI Jakarta 12430, Indonesia (ID)

(72) Nama Pendesain :
JULIA, ID

(74) Nama dan Alamat Konsultan Desain Industri :
Moelyono Karmayana
Modeka/PT Persada Modeka Centurindo Alamat :
Srigading I Nomor 26 Puspita Loka BSD City Serpong Kota
Tangerang Selatan Banten

(54) Judul Desain Industri : TANGKI AGITATOR KNAPSACK SYSTEM

(57) Klaim :
Bentuk, Konfigurasi, Komposisi Garis

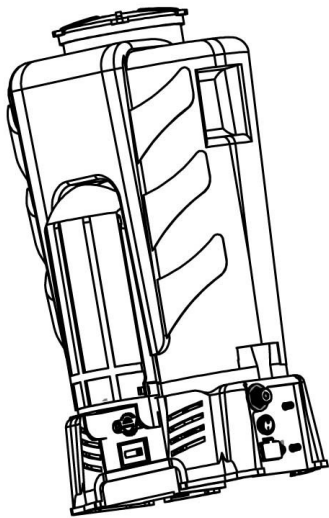

Tampak Perspektif

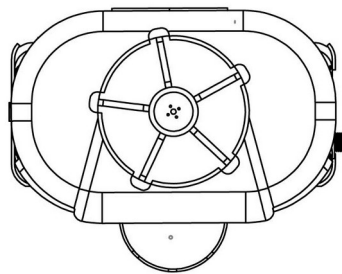

TAMPAK ATAS

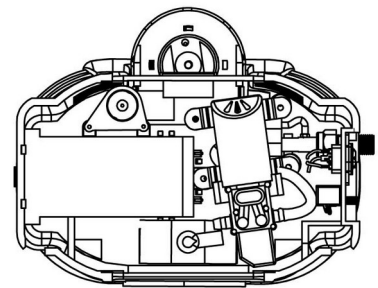

TAMPAK BAWAH

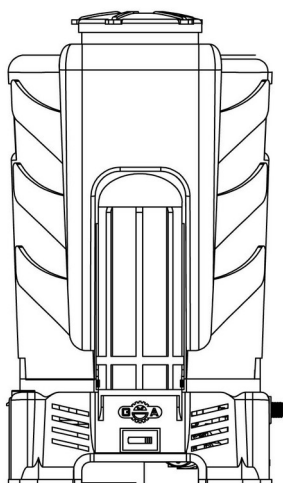

TAMPAK DEPAN

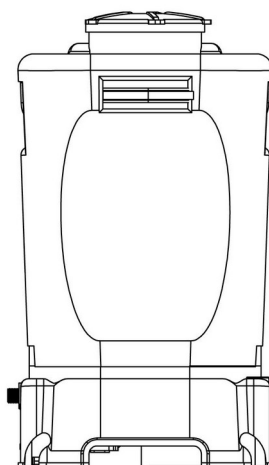

TAMPAK BELAKANG

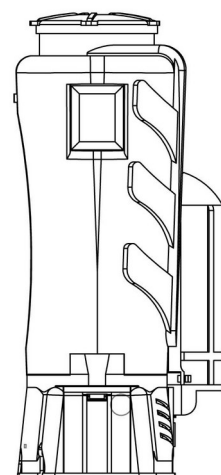

TAMPAK SAMPING KIRI

Tampak Depan

Tampak Belakang

Tampak Samping

(19) ID

(51) Klasifikasi Locarno : 30-11

(21) No. Permohonan DI : A00202401375

(22) Tanggal Penerimaan Permohonan DI :
03 April 2024

(30) Data Prioritas :

(31) Nomor (32) Tanggal (33) Negara
2023-020872 10 Oktober 2023 Japan (JP)

(43) Tanggal Pengumuman DI :
13 Februari 2025

(71) Nama dan Alamat Pemohon Desain Industri:
Unicharm Corporation
182, Shimobun, Kinsei-cho, Shikokuchuo-City, Ehime
799-0111, Japan (JP)

(72) Nama Pendesain :
Yuki KOIDO,JP Takayuki MATSUO ,JP
Nobuharu NAMIKAWA ,JP

(74) Nama dan Alamat Konsultan Desain Industri :
Insan Budi Maulana
Mayapada Tower Lantai 5 Jalan Jenderal Sudirman
Kavling 28

(54) Judul Desain Industri : BAKI TOILET HEWAN PELIHARAAN (PET POTTY TRAY)

(57) Klaim :
Bentuk,Konfigurasi

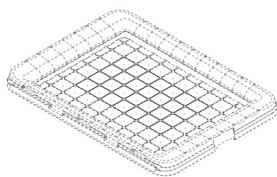

Tampak Perspektif

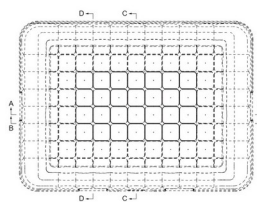

Tampak Atas

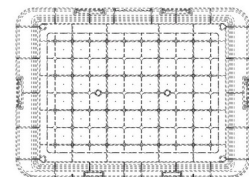

Tampak Bawah



Tampak Depan

Tampak Belakang

Tampak Samping

(19) ID

(51) Klasifikasi Locarno : 09-03

(21) No. Permohonan DI : A00202401663

(22) Tanggal Penerimaan Permohonan DI :
30 April 2024

(30) Data Prioritas :

(31) Nomor (32) Tanggal (33) Negara
015038873-0001 30 Oktober 2023 EUIPO (EM)

(43) Tanggal Pengumuman DI :
13 Februari 2025

(71) Nama dan Alamat Pemohon Desain Industri:

Crown Packaging Technology, Inc.
18410 Crossing Drive Suite A Tinley Park, IL 60487-9286
, United States of America (US)

(72) Nama Pendesain :

Luke Steven Moreland,GB

(74) Nama dan Alamat Konsultan Desain Industri :

Kusno Hadi Kuncoro
BATAVIA PATENTSERVIS ASIA, Kartika Chandra Office
Tower, 4th Floor, Suite 409, Jl. Gatot Subroto Kav. 18-20,
Setiabudi, Jakarta Selatan

(54) Judul Desain Industri : WADAH MAKANAN ATAU MINUMAN

(57) Klaim :
Konfigurasi,Bentuk

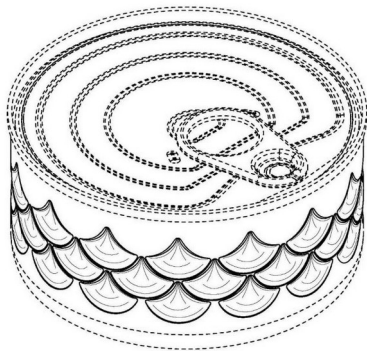

Gambar 1. TAMPAK PERSPEKTIF ATAS

Tampak Perspektif

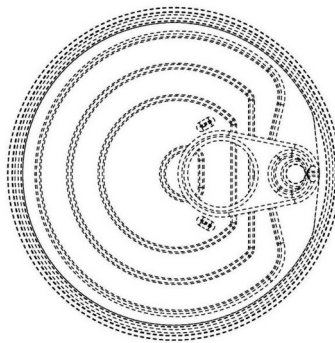

Gambar 5. TAMPAK ATAS

Tampak Atas

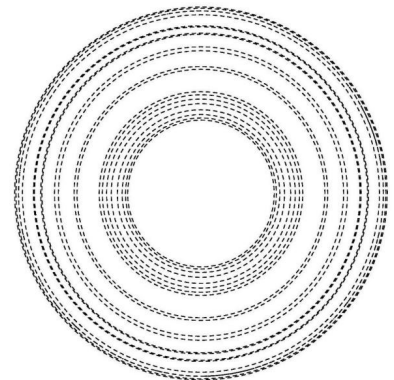

Gambar 6. TAMPAK BAWAH

Tampak Bawah

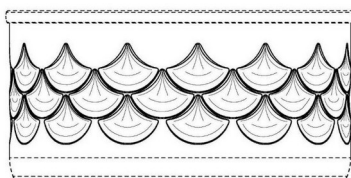

Gambar 3. TAMPAK DEPAN

Tampak Depan

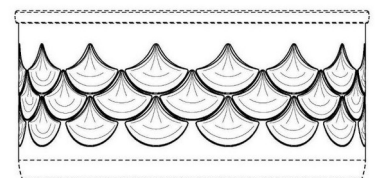

Gambar 4. TAMPAK SISI

Tampak Samping

Tampak Belakang

(19) ID

(51) Klasifikasi Locarno : 09-03

(21) No. Permohonan DI : A00202401664

(22) Tanggal Penerimaan Permohonan DI :
30 April 2024

(30) Data Prioritas :

(31) Nomor (32) Tanggal (33) Negara
015038873-0002 30 Oktober 2023 EUIPO (EM)

(43) Tanggal Pengumuman DI :
13 Februari 2025

(71) Nama dan Alamat Pemohon Desain Industri:

Crown Packaging Technology, Inc.
18410 Crossing Drive Suite A Tinley Park, IL 60487-9286
, United States of America (US)

(72) Nama Pendesain :

Luke Steven Moreland, GB

(74) Nama dan Alamat Konsultan Desain Industri :

Kusno Hadi Kuncoro
BATAVIA PATENTSERVIS ASIA, Kartika Chandra Office
Tower, 4th Floor, Suite 409, Jl. Gatot Subroto Kav. 18-20,
Setiabudi, Jakarta Selatan

(54) Judul Desain Industri : WADAH MAKANAN ATAU MINUMAN

(57) Klaim :
Bentuk, Konfigurasi

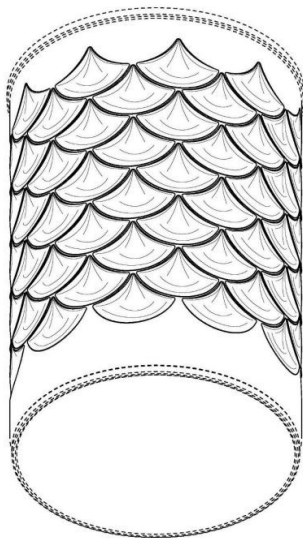

Gambar 2. TAMPAK PERSPEKTIF BAWAH

Tampak Perspektif

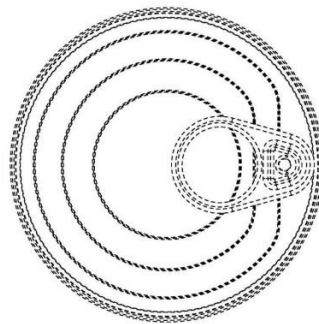

Gambar 5. TAMPAK ATAS

Tampak Atas

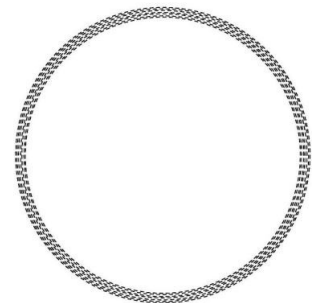

Gambar 6. TAMPAK BAWAH

Tampak Bawah

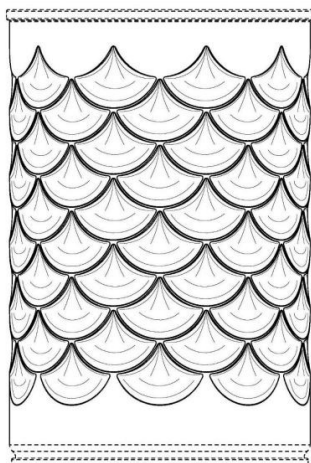

Gambar 3. TAMPAK DEPAN

Tampak Depan

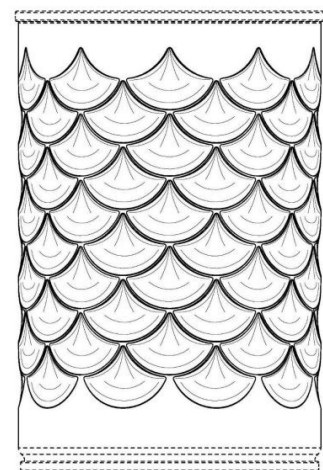

Gambar 4. TAMPAK SISI

Tampak Sisi

Tampak Depan

Tampak Belakang

Tampak Samping

(19) ID

(51) Klasifikasi Locarno : 09-03

(21) No. Permohonan DI : A00202401665

(22) Tanggal Penerimaan Permohonan DI :
30 April 2024

(30) Data Prioritas :

(31) Nomor (32) Tanggal (33) Negara
015038873-0003 30 Oktober 2023 EUIPO (EM)

(43) Tanggal Pengumuman DI :
13 Februari 2025

(71) Nama dan Alamat Pemohon Desain Industri:

Crown Packaging Technology, Inc.
18410 Crossing Drive Suite A Tinley Park, IL 60487-9286
, United States of America (US)

(72) Nama Pendesain :

Luke Steven Moreland,GB

(74) Nama dan Alamat Konsultan Desain Industri :

Kusno Hadi Kuncoro
BATAVIA PATENTSERVIS ASIA, Kartika Chandra Office
Tower, 4th Floor, Suite 409, Jl. Gatot Subroto Kav. 18-20,
Setiabudi, Jakarta Selatan

(54) Judul Desain Industri : WADAH MAKANAN ATAU MINUMAN

(57) Klaim :
Bentuk,Konfigurasi

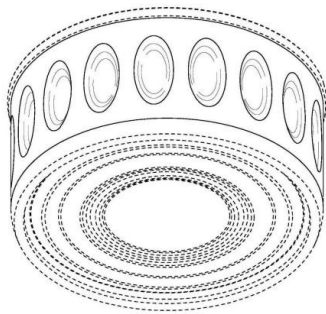

Gambar 2. TAMPAK PERSPEKTIF BAWAH

Tampak Perspektif

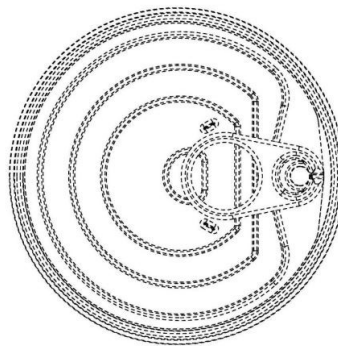

Gambar 4. TAMPAK ATAS

Tampak Atas

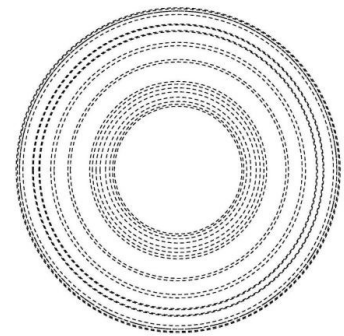

Gambar 5. TAMPAK BAWAH

Tampak Bawah

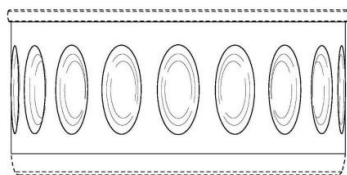

Gambar 3. TAMPAK DEPAN

Tampak Depan

Tampak Belakang

Tampak Samping

(19) ID

(51) Klasifikasi Locarno : 09-02

(21) No. Permohonan DI : A00202404190

(22) Tanggal Penerimaan Permohonan DI :
29 Agustus 2024

(30) Data Prioritas :
(31) Nomor (32) Tanggal (33) Negara

(43) Tanggal Pengumuman DI :
13 Februari 2025

(71) Nama dan Alamat Pemohon Desain Industri:
LOTUS BAKERIES N.V.
Gentstraat 1, 9971 Lembeke, Belgium, Belgium (BE)

(72) Nama Pendesain :
Charlotte Elder,GB

(74) Nama dan Alamat Konsultan Desain Industri :
Neneng Sri Wiyanti
PULUNGAN, WISTON & PARTNERS, Jl. Cempaka Putih
Raya No. 51, Jakarta, 10520 INDONESIA

(54) Judul Desain Industri : TOPLES PESANAN BISCOFF (BISCOFF BESPOKE JAR)

(57) Klaim :
Bentuk, Konfigurasi



Tampak Perspektif

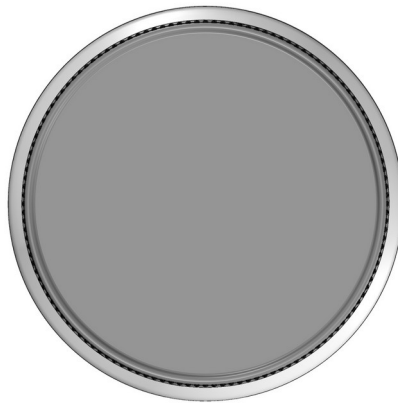

Tampak Atas



Tampak Bawah



Tampak Depan



Tampak Belakang

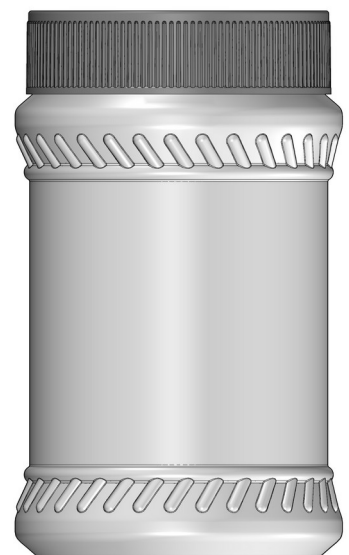

Tampak Samping

(19) ID

(51) Klasifikasi Locarno : 12-03

(21) No. Permohonan DI : A00202404827

(22) Tanggal Penerimaan Permohonan DI :
24 September 2024

(30) Data Prioritas :
(31) Nomor (32) Tanggal (33) Negara

(43) Tanggal Pengumuman DI :
13 Februari 2025

(71) Nama dan Alamat Pemohon Desain Industri:
Universitas Indonesia
Indonesia Pondok Cina, Beji, Kota Depok, Jawa Barat
16424, Indonesia (ID)

(72) Nama Pendesain :
Aries Subiantoro, ID Feri Yusivar, ID
Naufan Raharya, ID Ardianto Dzaky Ramzy, ID
Giffar Aji Prasetyo, ID Fifin Nugroho, ID Achmad
Sugandi, ID

(74) Nama dan Alamat Konsultan Desain Industri :

(54) Judul Desain Industri : Peralatan Pengendali Daya Kereta Hibrida HCU24

(57) Klaim :
Bentuk, Konfigurasi

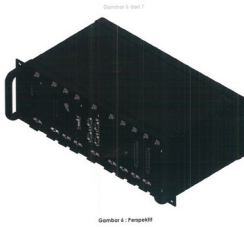

Tampak Perspektif

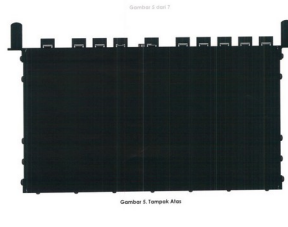

Tampak Atas



Tampak Bawah

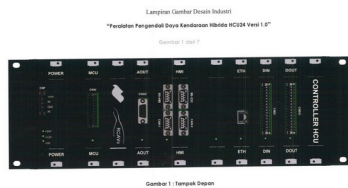

Tampak Depan



Tampak Belakang



Tampak Samping

(19) ID

(51) Klasifikasi Locarno : 12-16

(21) No. Permohonan DI : A00202405430

(22) Tanggal Penerimaan Permohonan DI :
16 Oktober 2024

(30) Data Prioritas :

(31) Nomor (32) Tanggal (33) Negara
202430219741.3 18 April 2024 China (CN)

(43) Tanggal Pengumuman DI :
13 Februari 2025

(71) Nama dan Alamat Pemohon Desain Industri:
BYD COMPANY LIMITED
No. 3009, BYD Road, Pingshan, Shenzhen, Guangdong
518118, China (CN)

(72) Nama Pendesain :
WANG, Hu,CN QIAO, Xiaoyue,CN LIAO,
Yanwei,CN ZHOU, Ding,CN TANG, Bin,CN

(74) Nama dan Alamat Konsultan Desain Industri :
Emirsyah Dinar
Gedung Graha Pratama Lantai 15 Jalan MT. Haryono
Kavling 15

(54) Judul Desain Industri : BEMPER

(57) Klaim :
Bentuk,Konfigurasi

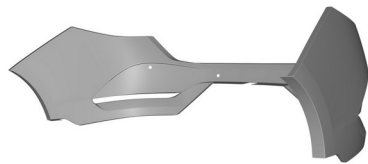

Tampak Perspektif



Tampak Atas

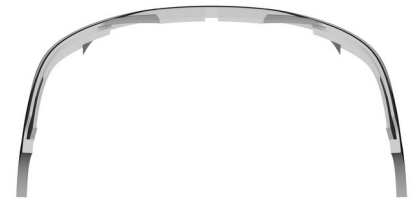

Tampak Bawah

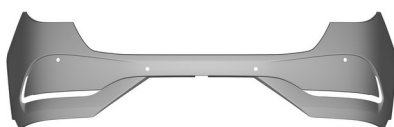

Tampak Depan

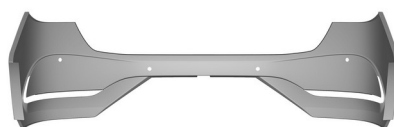

Tampak Belakang

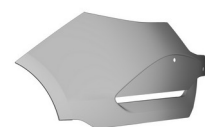

Tampak Samping

(19) ID

(51) Klasifikasi Locarno : 12-08

(21) No. Permohonan DI : A00202405507

(22) Tanggal Penerimaan Permohonan DI :
17 Oktober 2024

(30) Data Prioritas :

(31) Nomor (32) Tanggal (33) Negara
202430219306.0 18 April 2024 China (CN)

(43) Tanggal Pengumuman DI :
13 Februari 2025

(71) Nama dan Alamat Pemohon Desain Industri:
BYD COMPANY LIMITED
No. 3009, BYD Road, Pingshan, Shenzhen, Guangdong
518118, China (CN)

(72) Nama Pendesain :

LIAN, Yubo,CN EGGER, Wolfgang Josef,DE
FAN, Jihan,CN ZHU, Wangxing,CN YANG,
Yuhao,CN ZHOU, Ding,CN

(74) Nama dan Alamat Konsultan Desain Industri :

Emirsyah Dinar
Gedung Graha Pratama Lantai 15 Jalan MT. Haryono
Kavling 15

(54) Judul Desain Industri : MOBIL

(57) Klaim :
Bentuk,Konfigurasi

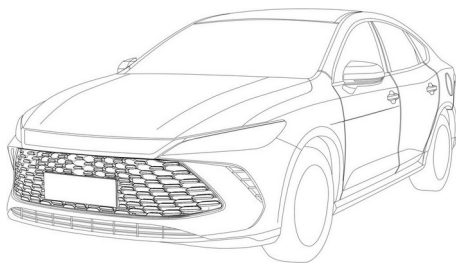

Tampak Perspektif

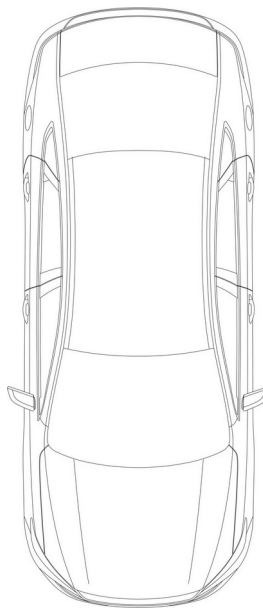

Tampak Atas

Tampak Bawah

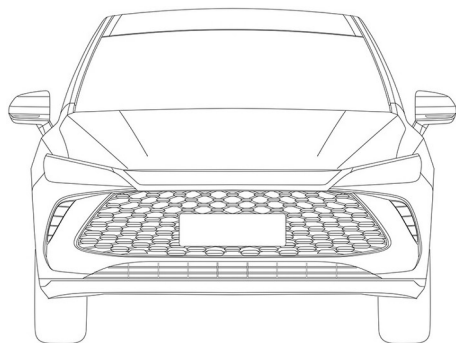

Tampak Depan

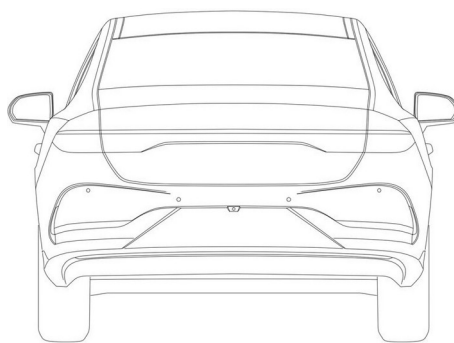

Tampak Belakang

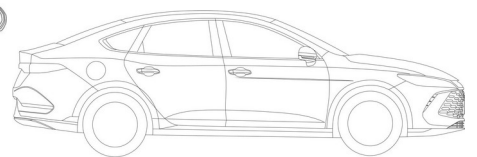

Tampak Samping

(19) ID

(51) Klasifikasi Locarno : 26-05

(21) No. Permohonan DI : A00202406357

(22) Tanggal Penerimaan Permohonan DI :
15 November 2024

(30) Data Prioritas :
(31) Nomor (32) Tanggal (33) Negara

(43) Tanggal Pengumuman DI :
13 Februari 2025

(71) Nama dan Alamat Pemohon Desain Industri:
Universitas Sebelas Maret
Lembaga Penelitian Dan Pengabdian Masyarakat Lt. 4
Gedung Haris Mudjiman Universitas Sebelas Maret Jl. Ir
Sutami 36A Ketingan Jebres, Jebres, Kota Surakarta, Jawa
Tengah 57126, Indonesia (ID)

(72) Nama Pendesain :
Anung Bambang Studyanto, S.Sn., MT ,ID Prof.
Dr. Rahmanu Widayat, M.Sn ,ID

(74) Nama dan Alamat Konsultan Desain Industri :

(54) Judul Desain Industri : Lampu Dinding

(57) Klaim :
Konfigurasi



Tampak Perspektif



Tampak Atas



Tampak Bawah



Tampak Depan

Tampak Belakang

Tampak Samping



(19) ID

(51) Klasifikasi Locarno : 12-16

(21) No. Permohonan DI : A00202406452

(22) Tanggal Penerimaan Permohonan DI :
20 November 2024

(30) Data Prioritas :

(31) Nomor (32) Tanggal (33) Negara
202430298869.3 20 Mei 2024 China (CN)

(43) Tanggal Pengumuman DI :
13 Februari 2025

(71) Nama dan Alamat Pemohon Desain Industri:
BYD COMPANY LIMITED
No. 3009, BYD Road, Pingshan, Shenzhen, Guangdong
518118, China (CN)

(72) Nama Pendesain :

FAN, Jihan,CN WEN, Yaoping,CN CHU,
Jiangming,CN ZHU, Wangxing,CN YANG,
Yuhao,CN

(74) Nama dan Alamat Konsultan Desain Industri :

Emirsyah Dinar
Gedung Graha Pratama Lantai 15 Jalan MT. Haryono
Kavling 15

(54) Judul Desain Industri : BEMPER

(57) Klaim :
Bentuk,Konfigurasi



Tampak Perspektif



Tampak Atas



Tampak Bawah



Tampak Depan



Tampak Belakang



Tampak Samping

(19) ID

(51) Klasifikasi Locarno : 26-06

(21) No. Permohonan DI : A00202406524

(22) Tanggal Penerimaan Permohonan DI :
22 November 2024

(30) Data Prioritas :

(31) Nomor (32) Tanggal (33) Negara
202430493645.8 05 Agustus 2024 China (CN)

(43) Tanggal Pengumuman DI :
13 Februari 2025

(71) Nama dan Alamat Pemohon Desain Industri:
Zhejiang Leapmotor Technology Co.,Ltd
1st Floor, Xintu Building, No.451 Wulianwang Street,
Binjiang District, Hangzhou, Zhejiang 310051, China (CN)

(72) Nama Pendesain :
Ziheng NI,CN Song ZHANG,CN Huiqiang
LIU,CN Jianing WU,CN

(74) Nama dan Alamat Konsultan Desain Industri :
Marodin Sijabat
Adastra An Intellectual Property Firm Epi Walk Building 3
rd Floor Jl. HR Rasuna Said No. 306, Rt 2/Rw 5 Karet
Kuningan Setia Budi

(54) Judul Desain Industri : LAMPU DEPAN UNTUK KENDARAAN

(57) Klaim :
Bentuk,Konfigurasi



Tampak Perspektif



Tampak Atas



Tampak Bawah



Tampak Depan

Tampak Belakang

Tampak Samping

(19) ID

(51) Klasifikasi Locarno : 99-00

(21) No. Permohonan DI : A00202406517

(22) Tanggal Penerimaan Permohonan DI :
22 November 2024

(30) Data Prioritas :

(31) Nomor (32) Tanggal (33) Negara
202430413279.0 03 Juli 2024 China (CN)

(43) Tanggal Pengumuman DI :
13 Februari 2025

(71) Nama dan Alamat Pemohon Desain Industri:
Fujian LANDI Commercial Equipment Co., Ltd.
Building 17, Section A, Software Park, No.89 Software
Road, Gulou District, Fuzhou City, Fujian Province, China
(CN)

(72) Nama Pendesain :

Siting ZENG,CN Xinping WANG,CN
Jianyin CHEN,CN Changfa HU,CN

(74) Nama dan Alamat Konsultan Desain Industri :

Marodin Sijabat
Adastra An Intellectual Property Firm Epi Walk Building 3
rd Floor Jl. HR Rasuna Said No. 306, Rt 2/Rw 5 Karet
Kuningan Setia Budi

(54) Judul Desain Industri : ALAS TITIK PENJUALAN

(57) Klaim :
Bentuk,Konfigurasi

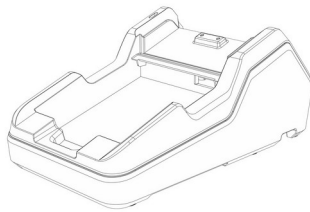

Tampak Perspektif

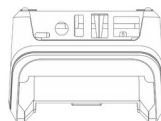

Tampak Atas

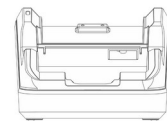

Tampak Bawah

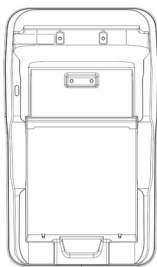

Tampak Depan

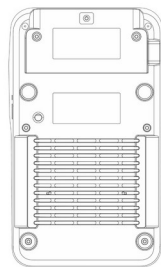

Tampak Belakang

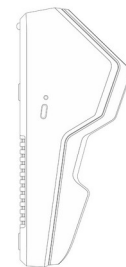

Tampak Samping

(19) ID

(51) Klasifikasi Locarno : 12-16

(21) No. Permohonan DI : A00202406608

(22) Tanggal Penerimaan Permohonan DI :
25 November 2024

(30) Data Prioritas :

(31) Nomor (32) Tanggal (33) Negara
202430332415.3 31 Mei 2024 China (CN)

(43) Tanggal Pengumuman DI :
13 Februari 2025

(71) Nama dan Alamat Pemohon Desain Industri:
BYD COMPANY LIMITED
No. 3009, BYD Road, Pingshan, Shenzhen, Guangdong
518118, China (CN)

(72) Nama Pendesain :

HUANG, Shihao,CN WANG, Jisen,CN
ZHU, Wenxi,CN LI, Yang,CN WANG, Xi,CN

(74) Nama dan Alamat Konsultan Desain Industri :

Emirsyah Dinar
Gedung Graha Pratama Lantai 15 Jalan MT. Haryono
Kavling 15

(54) Judul Desain Industri : BEMPER

(57) Klaim :
Bentuk,Konfigurasi

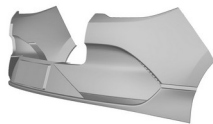

Tampak Perspektif



Tampak Atas

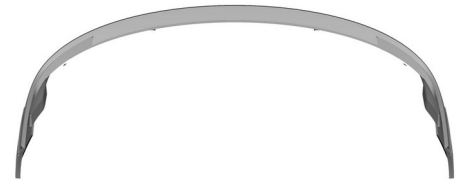

Tampak Bawah

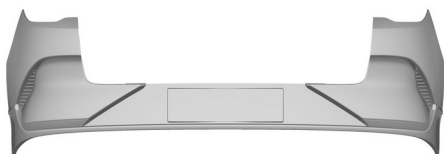

Tampak Depan

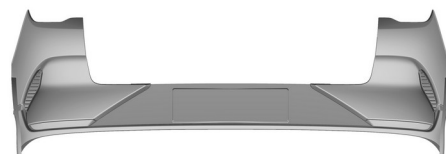

Tampak Belakang

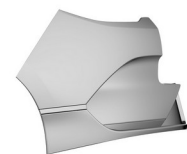

Tampak Samping

(19) ID

(51) Klasifikasi Locarno : 28-03

(21) No. Permohonan DI : A00202406605

(22) Tanggal Penerimaan Permohonan DI :
25 November 2024

(30) Data Prioritas :

(31) Nomor (32) Tanggal (33) Negara
202430314265.3 27 Mei 2024 China (CN)

(43) Tanggal Pengumuman DI :
13 Februari 2025

(71) Nama dan Alamat Pemohon Desain Industri:
QINGDAO HAIGAO DESIGN MANUFACTURING CO.,
LTD.
Haier Industrial Park, Qingdao Hi-Tech Industrial Park,
Qingdao, Shandong, 266101, China (CN)

SHANGHAI HAIER MEDICAL TECHNOLOGY CO., LTD.
Room 501, No.153, Jiangchang 3rd Road, Jing'an
District, Shanghai, 200040, China (CN)

HAIER SMART HOME CO., LTD.
Haier Industrial Park, No.1 Haier Road, Laoshan District,
Qingdao, Shandong 266101, China (CN)

(72) Nama Pendesain :
Qin Zhang,CN Xiaotong Zhang,CN Zeyun
Lu,CN Xiangbo Meng,CN Ran Tian,CN
Yajie Du,CN

(74) Nama dan Alamat Konsultan Desain Industri :
Marodin Sijabat
Adastra An Intellectual Property Firm Epi Walk Building 3
rd Floor Jl. HR Rasuna Said No. 306, Rt 2/Rw 5 Karet
Kuningan Setia Budi

(54) Judul Desain Industri : ALAT CUKUR

(57) Klaim :
Bentuk,Konfigurasi

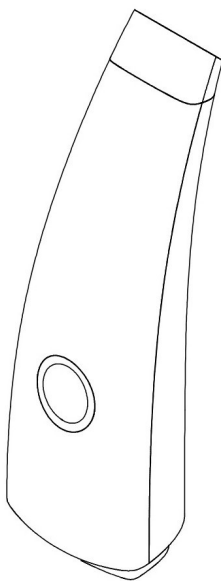

Tampak Perspektif

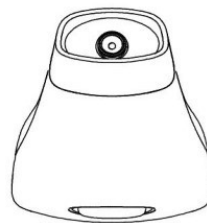

Tampak Atas



Tampak Bawah

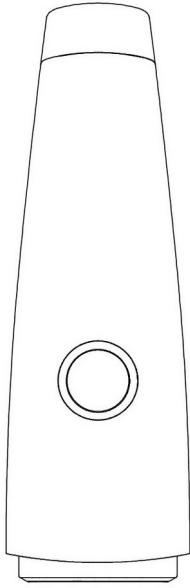

Tampak Depan

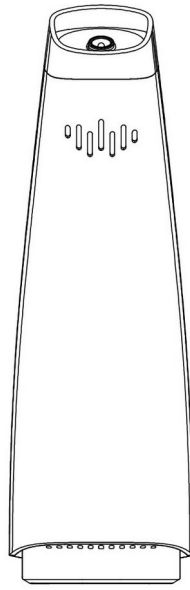

Tampak Belakang

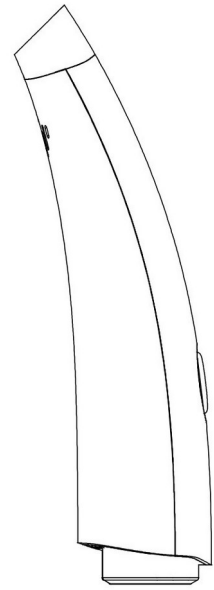

Tampak Samping

(19) ID

(51) Klasifikasi Locarno : 06-01

(21) No. Permohonan DI : A00202406749

(22) Tanggal Penerimaan Permohonan DI :
29 November 2024

(30) Data Prioritas :

(31) Nomor	(32) Tanggal	(33) Negara
015062148	31 Mei 2024	United Kingdom (GB)

(43) Tanggal Pengumuman DI :
13 Februari 2025

(71) Nama dan Alamat Pemohon Desain Industri:
Mamas & Papas (Holdings) Limited
Colne Bridge Road Huddersfield HD5 0RH United
Kingdom, United Kingdom (GB)

(72) Nama Pendesain :
Nicholas William GOODWILL,GB Nichola Leanne
HARGREAVES,GB

(74) Nama dan Alamat Konsultan Desain Industri :
Maulitta Pramulasari
Mirandah Asia Indonesia Sudirman Plaza, Plaza Marein
Lantai 10E Jalan Jenderal Sudirman Kavling 76-78

(54) Judul Desain Industri :
PENGAYUN BAYI

(57) Klaim :
Bentuk, Konfigurasi, Komposisi Garis

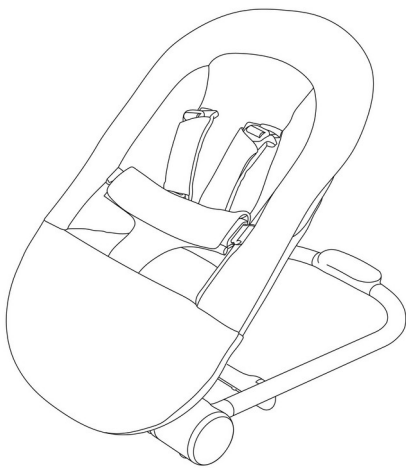

Tampak Perspektif

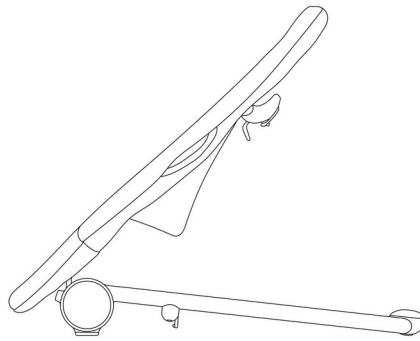

Tampak Atas

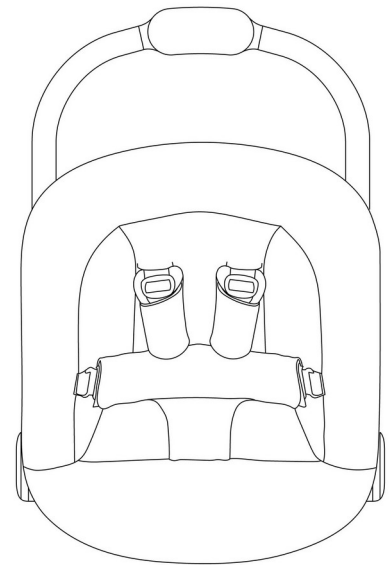

Tampak Bawah



Tampak Depan

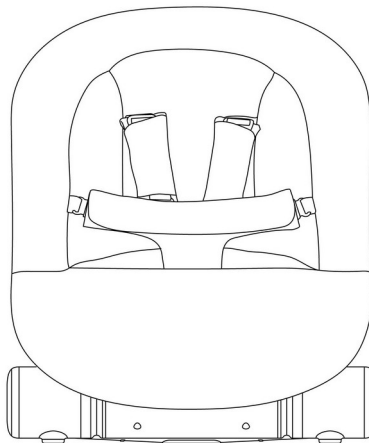

Tampak Belakang

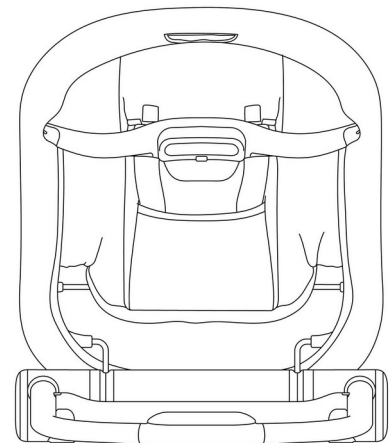

Tampak Samping

(19) ID

(51) Klasifikasi Locarno : 07-02

(21) No. Permohonan DI : A00202406750

(22) Tanggal Penerimaan Permohonan DI :
29 November 2024

(30) Data Prioritas :

(31) Nomor (32) Tanggal (33) Negara
202430330602.8 31 Mei 2024 China (CN)

(43) Tanggal Pengumuman DI :
13 Februari 2025

(71) Nama dan Alamat Pemohon Desain Industri:
FOSHAN SHUNDE MIDEA ELECTRICAL HEATING
APPLIANCES MANUFACTURING CO., LTD.
San Le Road #19, Beijiao, Shunde, Foshan, Guangdong
Province 528311, China (CN)

(72) Nama Pendesain :
LIU, Jianxiu,CN CHEN, Shishi,CN

(74) Nama dan Alamat Konsultan Desain Industri :
Emirsyah Dinar
Gedung Graha Pratama Lantai 15 Jalan MT. Haryono
Kavling 15

(54) Judul Desain Industri : KOMPOR INDUKSI

(57) Klaim :
Bentuk,Konfigurasi



Tampak Perspektif



Tampak Atas



Tampak Bawah



Tampak Depan

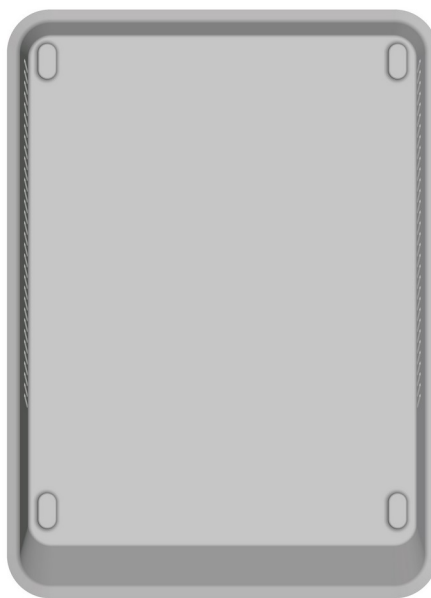

Tampak Belakang



Tampak Samping

(19) ID

(51) **Klasifikasi Locarno : 23-04**

(21) **No. Permohonan DI :** A00202407058

(22) **Tanggal Penerimaan Permohonan DI :**
06 Desember 2024

(30) **Data Prioritas :**

(31) Nomor (32) Tanggal (33) Negara
202430519802.8 16 Agustus 2024 China (CN)

(43) **Tanggal Pengumuman DI :**
13 Februari 2025

(71) **Nama dan Alamat Pemohon Desain Industri:**

Shenzhen Jisu Technology Co., Ltd.
Room 301, Building B, No. 17, Yongxiang East Road,
Ma'antang Community, Bantian Street, Longgang District
Shenzhen, Guangdong 518129 , China (CN)

(72) **Nama Pendesain :**

TANG, Jiefeng,CN

(74) **Nama dan Alamat Konsultan Desain Industri :**

Marodin Sijabat
Adastra An Intellectual Property Firm Epi Walk Building 3
rd Floor Jl. HR Rasuna Said No. 306, Rt 2/Rw 5 Karet
Kuningan Setia Budi

(54) **Judul Desain**

Industri :

RUMAHAN KIPAS ANGIN

(57) **Klaim :**

Bentuk,Konfigurasi

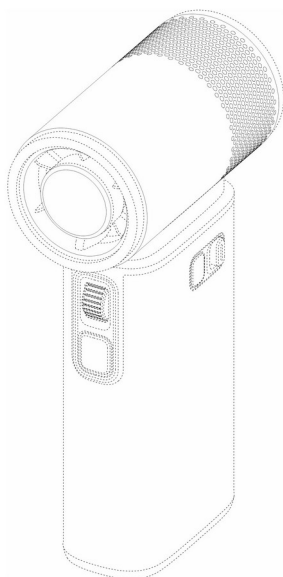

Tampak Perspektif

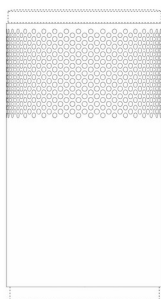

Tampak Atas

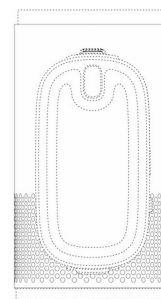

Tampak Bawah

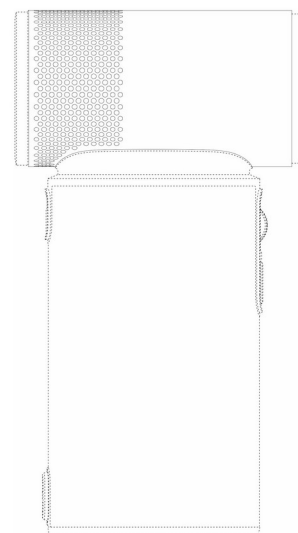
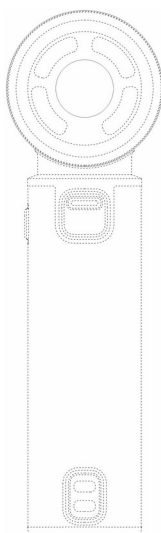
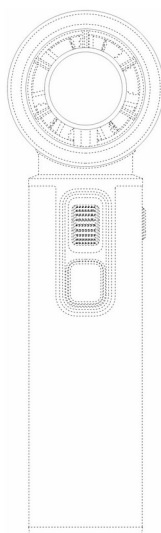

Tampak Depan

Tampak Belakang

Tampak Samping

(19) ID

(51) Klasifikasi Locarno : 23-04

(21) No. Permohonan DI : A00202407057

(22) Tanggal Penerimaan Permohonan DI :
06 Desember 2024

(30) Data Prioritas :
(31) Nomor (32) Tanggal (33) Negara
202430503028.1 08 Agustus 2024 China (CN)

(43) Tanggal Pengumuman DI :
13 Februari 2025

(71) Nama dan Alamat Pemohon Desain Industri:
Shenzhen Jisu Technology Co., Ltd.
Room 301, Building B, No. 17, Yongxiang East Road,
Ma'antang Community, Bantian Street, Longgang District
Shenzhen, Guangdong 518129, China (CN)

(72) Nama Pendesain :
TANG, Jiefeng,CN

(74) Nama dan Alamat Konsultan Desain Industri :
Marodin Sijabat
Adastra An Intellectual Property Firm Epi Walk Building 3
rd Floor Jl. HR Rasuna Said No. 306, Rt 2/Rw 5 Karet
Kuningan Setia Budi

(54) Judul Desain Industri : RUMAHAN KIPAS ANGIN

(57) Klaim :
Bentuk,Konfigurasi

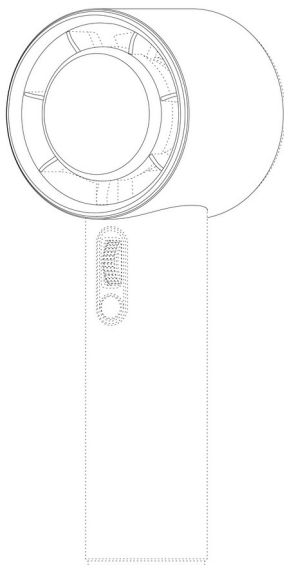

Tampak Perspektif

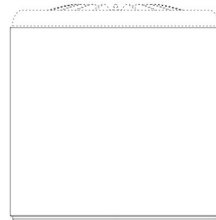

Tampak Atas

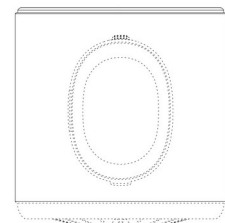

Tampak Bawah

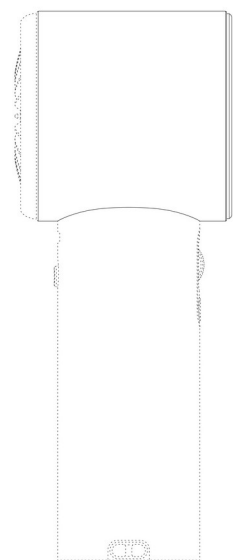
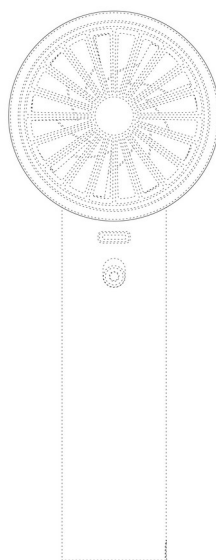
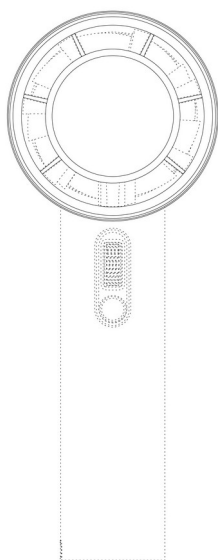

Tampak Depan

Tampak Belakang

Tampak Samping

(19) ID

(51) Klasifikasi Locarno : 25-02

(21) No. Permohonan DI : A00202407082

(22) Tanggal Penerimaan Permohonan DI :
09 Desember 2024

(30) Data Prioritas :
(31) Nomor (32) Tanggal (33) Negara
202413843 10 Juni 2024 Australia (AU)

(43) Tanggal Pengumuman DI :
13 Februari 2025

(71) Nama dan Alamat Pemohon Desain Industri:
ARDGARD IP HOLDING CO PTY LTD
18 Caswell Street, Dysart, Qld 4745, Australia (AU)

(72) Nama Pendesain :
Stephen Wallace,AU

(74) Nama dan Alamat Konsultan Desain Industri :
Marodin Sijabat
Adastra An Intellectual Property Firm Epi Walk Building 3
rd Floor Jl. HR Rasuna Said No. 306, Rt 2/Rw 5 Karet
Kuningan Setia Budi

(54) Judul Desain Industri : KOMPONEN RANGKA UNTUK RAKITAN JENDELA

(57) Klaim :
Bentuk,Konfigurasi

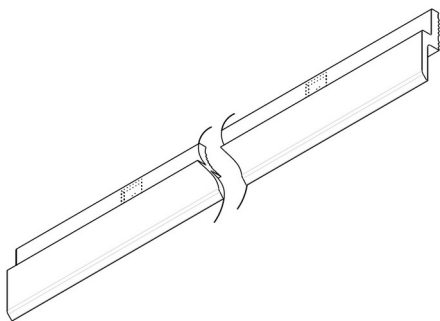

Tampak Perspektif

Tampak Atas

Tampak Bawah

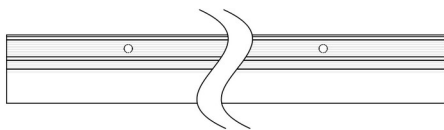

Tampak Depan

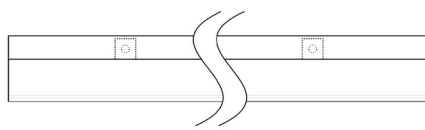

Tampak Belakang

Tampak Samping

(19) ID

(51) Klasifikasi Locarno : 25-01

(21) No. Permohonan DI : A00202407084

(22) Tanggal Penerimaan Permohonan DI :
09 Desember 2024

(30) Data Prioritas :
(31) Nomor (32) Tanggal (33) Negara
202413844 10 Juni 2024 Australia (AU)

(43) Tanggal Pengumuman DI :
13 Februari 2025

(71) Nama dan Alamat Pemohon Desain Industri:
ARDGARD IP HOLDING CO PTY LTD
18 Caswell Street, Dysart, Qld 4745, Australia (AU)

(72) Nama Pendesain :
Stephen Wallace,AU

(74) Nama dan Alamat Konsultan Desain Industri :
Marodin Sijabat
Adastra An Intellectual Property Firm Epi Walk Building 3
rd Floor Jl. HR Rasuna Said No. 306, Rt 2/Rw 5 Karet
Kuningan Setia Budi

(54) Judul Desain Industri : KOMPONEN RANGKA UNTUK RAKITAN JENDELA

(57) Klaim :
Bentuk,Konfigurasi

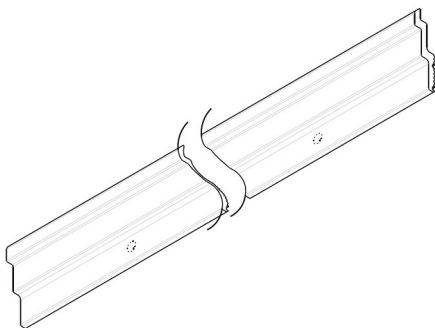

Tampak Perspektif

Tampak Atas

Tampak Bawah



Tampak Depan

Tampak Belakang

Tampak Samping

(19) ID

(51) Klasifikasi Locarno : 10-02

(21) No. Permohonan DI : A00202407116

(22) Tanggal Penerimaan Permohonan DI :
10 Desember 2024

(30) Data Prioritas :

(31) Nomor (32) Tanggal (33) Negara
WIPO149430 11 Juni 2024 WIPO (WO)

(43) Tanggal Pengumuman DI :
13 Februari 2025

(71) Nama dan Alamat Pemohon Desain Industri:
OMEGA SA (OMEGA AG) (OMEGA LTD.)
Jakob-Stämpfli-Strasse 96, 2502 BIEL/BIENNE,
Switzerland (CH)

(72) Nama Pendesain :
Carlo GIORDANETTI,IT Gregory KISSLING,CH

(74) Nama dan Alamat Konsultan Desain Industri :
Melinda
PT. Tilleke & Gibbins Indonesia Lippo Kuningan Lantai
12, Unit A Jalan H.R. Rasuna Said Kavling B-12 Kuningan

(54) Judul Desain Industri : JAM TANGAN

(57) Klaim :
Bentuk, Konfigurasi



Tampak Perspektif



Tampak Atas



Tampak Bawah



Tampak Depan



Tampak Belakang



Tampak Samping

(19) ID

(51) Klasifikasi Locarno : 10-02

(21) No. Permohonan DI : A00202407118

(22) Tanggal Penerimaan Permohonan DI :
10 Desember 2024

(30) Data Prioritas :

(31) Nomor (32) Tanggal (33) Negara
WIPO149430 11 Juni 2024 WIPO (WO)

(43) Tanggal Pengumuman DI :
13 Februari 2025

(71) Nama dan Alamat Pemohon Desain Industri:
OMEGA SA (OMEGA AG) (OMEGA LTD.)
Jakob-Stämpfli-Strasse 96, 2502 BIEL/BIENNE,
Switzerland (CH)

(72) Nama Pendesain :
Carlo GIORDANETTI,IT Gregory KISSLING,CH

(74) Nama dan Alamat Konsultan Desain Industri :
Melinda
PT. Tilleke & Gibbins Indonesia Lippo Kuningan Lantai
12, Unit A Jalan H.R. Rasuna Said Kavling B-12 Kuningan

(54) Judul Desain Industri : JAM TANGAN

(57) Klaim :
Bentuk, Konfigurasi



Tampak Perspektif



Tampak Atas



Tampak Bawah



Tampak Depan



Tampak Belakang



Tampak Samping

(19) ID

(51) Klasifikasi Locarno : 10-02

(21) No. Permohonan DI : A00202407119

(22) Tanggal Penerimaan Permohonan DI :
10 Desember 2024

(30) Data Prioritas :

(31) Nomor (32) Tanggal (33) Negara
WIPO149430 11 Juni 2024 WIPO (WO)

(43) Tanggal Pengumuman DI :
13 Februari 2025

(71) Nama dan Alamat Pemohon Desain Industri:
OMEGA SA (OMEGA AG) (OMEGA LTD.)
Jakob-Stämpfli-Strasse 96, 2502 BIEL/BIENNE,
Switzerland (CH)

(72) Nama Pendesain :
Carlo GIORDANETTI,IT Gregory KISSLING,CH

(74) Nama dan Alamat Konsultan Desain Industri :
Melinda
PT. Tilleke & Gibbins Indonesia Lippo Kuningan Lantai
12, Unit A Jalan H.R. Rasuna Said Kavling B-12 Kuningan

(54) Judul Desain Industri : JAM TANGAN

(57) Klaim :
Bentuk, Konfigurasi



Tampak Perspektif



Tampak Atas



Tampak Bawah



Tampak Depan



Tampak Belakang



Tampak Samping

(19) ID

(51) Klasifikasi Locarno : 13-04

(21) No. Permohonan DI : A00202407120

(22) Tanggal Penerimaan Permohonan DI :
10 Desember 2024

(30) Data Prioritas :
(31) Nomor (32) Tanggal (33) Negara

(43) Tanggal Pengumuman DI :
13 Februari 2025

(71) Nama dan Alamat Pemohon Desain Industri:
Politeknik Pembangunan Pertanian Bogor
Jl. Aria Surialaga No 1 Pasir Kuda, Bogor Barat, Kota
Bogor, Jawa Barat 16119, Indonesia (ID)

(72) Nama Pendesain :
Intan Kusuma Wardani,ID Annisa Nur
Ichniarsyah,ID Emiati,ID Aminudin,ID
Momon Rusmono,ID Wendy Saputra,ID Abdul
Azis Tugianto,ID

(74) Nama dan Alamat Konsultan Desain Industri :

(54) Judul Desain Industri : Solar Panel Portable

(57) Klaim :
Bentuk



Tampak Perspektif

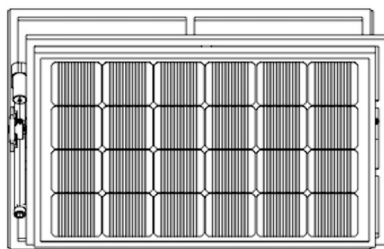

Tampak Atas



Tampak Bawah

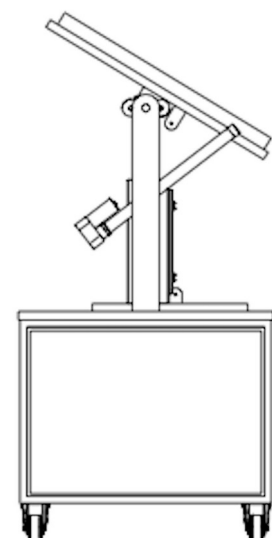
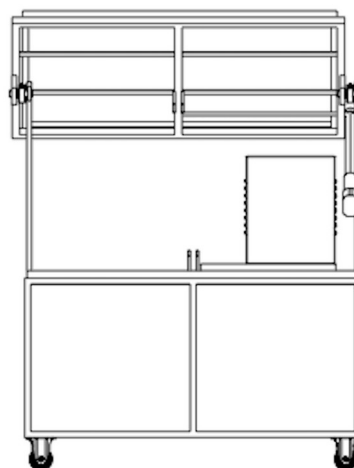
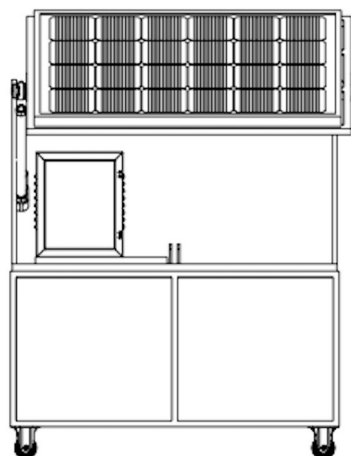

Tampak Depan

Tampak Belakang

Tampak Samping

(19) ID

(51) Klasifikasi Locarno : 19-04

(21) No. Permohonan DI : A00202407357

(22) Tanggal Penerimaan Permohonan DI :
14 Desember 2024

(30) Data Prioritas :
(31) Nomor (32) Tanggal (33) Negara

(43) Tanggal Pengumuman DI :
13 Februari 2025

(71) Nama dan Alamat Pemohon Desain Industri:
LPPM Universitas Negeri Medan
Jl. Willem Iskandar Pasar V - Kotak Pos No. 1589 Medan
Sidorejo Hilir, Medan Tembung, Kota Medan, Sumatera Utara
20221, Indonesia (ID)

(72) Nama Pendesain :
Citra Anggia Putri, ID Fauziah Khairani Lubis, ID
Alemina Br Perangin-perangin, ID

(74) Nama dan Alamat Konsultan Desain Industri :

(54) Judul Desain Industri :
SAMPUL BUKU

(57) Klaim :
Komposisi Garis, Komposisi Warna



Tampak Perspektif

Tampak Atas

Tampak Bawah



Tampak Depan

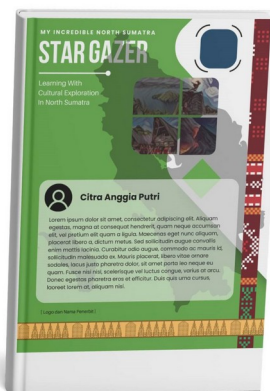

Tampak Belakang

Tampak Samping

(19) ID

(51) Klasifikasi Locarno : 02-04

(21) No. Permohonan DI : A00202407631

(22) Tanggal Penerimaan Permohonan DI :
18 Desember 2024

(30) Data Prioritas :

(31) Nomor (32) Tanggal (33) Negara
202430392766.3 25 Juni 2024 China (CN)

(43) Tanggal Pengumuman DI :
13 Februari 2025

(71) Nama dan Alamat Pemohon Desain Industri:
SHENZHEN STARLINK NETWORK TECHNOLOGY
CO., LTD
Room 201, Building A, No. 1, Qianwan 1st Road, Qianhai
Shenzhen-Hong Kong Cooperation Zone, Shenzhen, Post
code: 518000, China (CN)

(72) Nama Pendesain :
Jie Huang ,CN Yufeng Cai,CN

(74) Nama dan Alamat Konsultan Desain Industri :
Marodin Sijabat
Adastra An Intellectual Property Firm Epi Walk Building 3
rd Floor Jl. HR Rasuna Said No. 306, Rt 2/Rw 5 Karet
Kuningan Setia Budi

(54) Judul Desain Industri : BAGIAN DARI SEPATU

(57) Klaim :
Bentuk,Konfigurasi

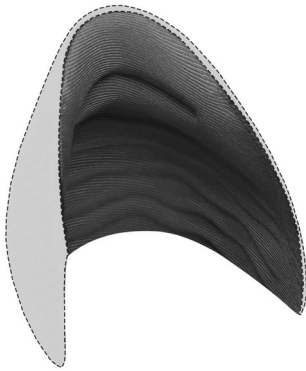

Tampak Perspektif

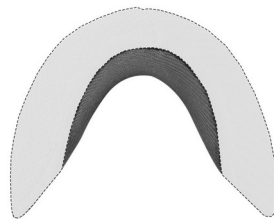

Tampak Atas



Tampak Bawah



Tampak Depan



Tampak Belakang

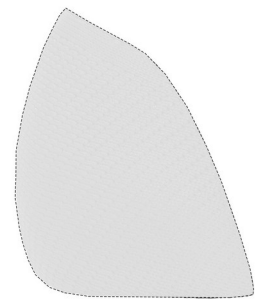

Tampak Samping

(19) ID

(51) Klasifikasi Locarno : 02-04

(21) No. Permohonan DI : A00202407632

(22) Tanggal Penerimaan Permohonan DI :
18 Desember 2024

(30) Data Prioritas :

(31) Nomor (32) Tanggal (33) Negara
202430392764.4 25 Juni 2024 China (CN)

(43) Tanggal Pengumuman DI :
13 Februari 2025

(71) Nama dan Alamat Pemohon Desain Industri:
SHENZHEN STARLINK NETWORK TECHNOLOGY
CO., LTD
Room 201, Building A, No. 1, Qianwan 1st Road, Qianhai
Shenzhen-Hong Kong Cooperation Zone, Shenzhen, Post
code: 518000, China (CN)

(72) Nama Pendesain :
Jie Huang ,CN Yufeng Cai,CN

(74) Nama dan Alamat Konsultan Desain Industri :
Marodin Sijabat
Adastra An Intellectual Property Firm Epi Walk Building 3
rd Floor Jl. HR Rasuna Said No. 306, Rt 2/Rw 5 Karet
Kuningan Setia Budi

(54) Judul Desain Industri : BAGIAN DARI SEPATU

(57) Klaim :
Bentuk,Konfigurasi

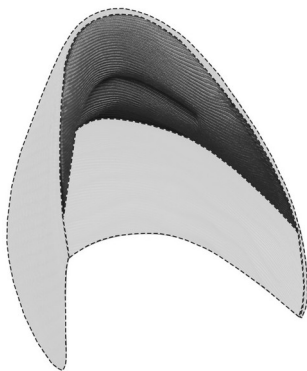

Tampak Perspektif

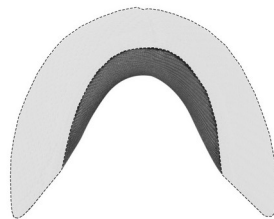

Tampak Atas

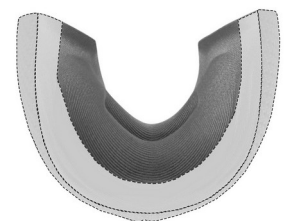

Tampak Bawah



Tampak Depan

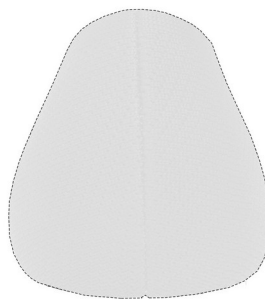

Tampak Belakang

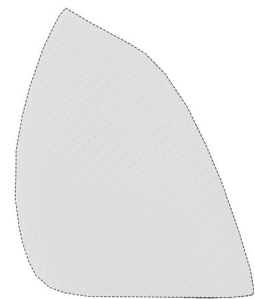

Tampak Samping

(19) ID

(51) Klasifikasi Locarno : 19-08

(21) No. Permohonan DI : A00202407904

(22) Tanggal Penerimaan Permohonan DI :
30 Desember 2024

(30) Data Prioritas :

(31) Nomor (32) Tanggal (33) Negara
015065187-0002 01 Juli 2024 EUIPO (EM)

(43) Tanggal Pengumuman DI :
13 Februari 2025

(71) Nama dan Alamat Pemohon Desain Industri:
Unilever IP Holdings B.V.
Weena 455, 3013 AL Rotterdam, Netherlands (NL)

(72) Nama Pendesain :
James GILES,GB Frédéric Emmanuel
SOFIYANA,FR

(74) Nama dan Alamat Konsultan Desain Industri :
Inda Citraninda Noerhadi
Biro Oktroi Roosseno Kantor Taman A-9 Unit C1 & C2
Jalan DR. Ide Anak Agung Gde Agung

(54) Judul Desain Industri : LABEL

(57) Klaim :
Komposisi Garis,Komposisi Warna

Tampak Perspektif

Tampak Atas

Tampak Bawah



Tampak Depan

Tampak Belakang

Tampak Samping

(19) ID

(51) Klasifikasi Locarno : 19-08

(21) No. Permohonan DI : A00202407907

(22) Tanggal Penerimaan Permohonan DI :
30 Desember 2024

(30) Data Prioritas :

(31) Nomor (32) Tanggal (33) Negara
015065187-0001 01 Juli 2024 EUIPO (EM)

(43) Tanggal Pengumuman DI :
13 Februari 2025

(71) Nama dan Alamat Pemohon Desain Industri:
Unilever IP Holdings B.V.
Weena 455, 3013 AL Rotterdam, Netherlands (NL)

(72) Nama Pendesain :
James GILES,GB Frédéric Emmanuel
SOFIYANA,FR

(74) Nama dan Alamat Konsultan Desain Industri :
Inda Citraninda Noerhadi
Biro Oktroi Roosseno Kantor Taman A-9 Unit C1 & C2
Jalan DR. Ide Anak Agung Gde Agung

(54) Judul Desain Industri : LABEL

(57) Klaim :
Komposisi Garis, Komposisi Warna

Tampak Perspektif

Tampak Atas

Tampak Bawah



Tampak Depan

Tampak Belakang

Tampak Samping

(19) ID

(51) **Klasifikasi Locarno : 19-08**

(21) **No. Permohonan DI :** A00202407905

(22) **Tanggal Penerimaan Permohonan DI :**
30 Desember 2024

(30) **Data Prioritas :**

(31) Nomor (32) Tanggal (33) Negara
015065187-0003 01 Juli 2024 EUIPO (EM)

(43) **Tanggal Pengumuman DI :**
13 Februari 2025

(71) **Nama dan Alamat Pemohon Desain Industri:**
Unilever IP Holdings B.V.
Weena 455, 3013 AL Rotterdam, Netherlands (NL)

(72) **Nama Pendesain :**
James GILES,GB Frédéric Emmanuel
SOFIYANA,FR

(74) **Nama dan Alamat Konsultan Desain Industri :**
Inda Citraninda Noerhadi
Biro Oktroi Roosseno Kantor Taman A-9 Unit C1 & C2
Jalan DR. Ide Anak Agung Gde Agung

(54) **Judul Desain Industri :** LABEL

(57) **Klaim :**
Komposisi Garis, Komposisi Warna

Tampak Perspektif

Tampak Atas

Tampak Bawah



Tampak Depan

Tampak Belakang

Tampak Samping

(19) ID

(51) Klasifikasi Locarno : 06-13

(21) No. Permohonan DI : A00202407943

(22) Tanggal Penerimaan Permohonan DI :
31 Desember 2024

(30) Data Prioritas :
(31) Nomor (32) Tanggal (33) Negara

(43) Tanggal Pengumuman DI :
13 Februari 2025

(71) Nama dan Alamat Pemohon Desain Industri:
Maria Josephine Pauli Ria Samosir
Jl. Buyut Arman No.46 RT 001 RW 001 Citangkil,
Citangkil, Kota Cilegon, Banten 42441, Indonesia (ID)

(72) Nama Pendesain :
Maria Josephine Pauli Ria Samosir, ID

(74) Nama dan Alamat Konsultan Desain Industri :

(54) Judul Desain Industri :
Taplak Meja

(57) Klaim :
Bentuk, Konfigurasi, Komposisi Garis, Komposisi Warna



Tampak Perspektif



Tampak Atas



Tampak Depan



Tampak Belakang



Tampak Samping

(19) ID

(51) Klasifikasi Locarno : 06-02

(21) No. Permohonan DI : A00202500049

(22) Tanggal Penerimaan Permohonan DI :
06 Januari 2025

(30) Data Prioritas :

(31) Nomor (32) Tanggal (33) Negara
2024304203870 05 Juli 2024 China (CN)

(43) Tanggal Pengumuman DI :
13 Februari 2025

(71) Nama dan Alamat Pemohon Desain Industri:
Huizhou Fulux Smart Home Co., Ltd.
No. 29, Qiuxi Middle Road, Qiuchangweibu Village,
Huiyang District, Huizhou City, China, China (CN)

(72) Nama Pendesain :
Guohong Zeng ,CN

(74) Nama dan Alamat Konsultan Desain Industri :
Nadira Resyani Putri, S.S.
Graha Pos Indonesia, 5th Floor Block A Unit 5A-01,
Jalan Banda No. 30, Bandung 40115, Indonesia

(54) Judul Desain Industri : TEMPAT TIDUR LIPAT

(57) Klaim :
Bentuk, Konfigurasi



Tampak Perspektif

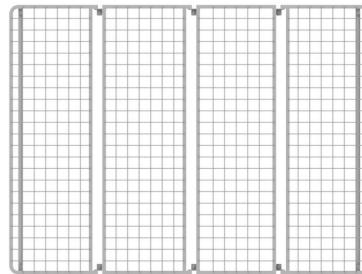

Tampak Atas

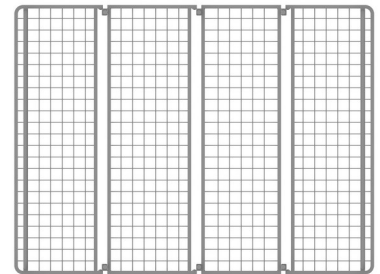

Tampak Bawah



Tampak Depan



Tampak Belakang



Tampak Samping

(19) ID

(51) Klasifikasi Locarno : 22-05

(21) No. Permohonan DI : A00202500113

(22) Tanggal Penerimaan Permohonan DI :
09 Januari 2025

(30) Data Prioritas :
(31) Nomor (32) Tanggal (33) Negara

(43) Tanggal Pengumuman DI :
13 Februari 2025

(71) Nama dan Alamat Pemohon Desain Industri:
Adhe Yustian
Sunter Mas Barat III H.7/20 RT.019/008 Sunter Jaya,
Tanjung Priok, Kota Adm. Jakarta Utara, DKI Jakarta 14360,
Indonesia (ID)

(72) Nama Pendesain :
Adhe Yustian, ID

(74) Nama dan Alamat Konsultan Desain Industri :

(54) Judul Desain Industri : Reel pancing

(57) Klaim :
Konfigurasi



Tampak Perspektif

Tampak Atas

Tampak Bawah



Tampak Depan



Tampak Belakang



Tampak Samping

(19) ID

(51) Klasifikasi Locarno : 27-07

(21) No. Permohonan DI : A00202500132

(22) Tanggal Penerimaan Permohonan DI :
09 Januari 2025

(30) Data Prioritas :

(31) Nomor (32) Tanggal (33) Negara
CN202430470128 26 Juli 2024 China (CN)
9

(43) Tanggal Pengumuman DI :
13 Februari 2025

(71) Nama dan Alamat Pemohon Desain Industri:

Shenzhen Naixin Technology Co., Ltd
Floor 2, Building 48, Dayangtian Industrial Zone Wanfeng
Community, Xinqiao Street Baoan District Shenzhen China,
China (CN)

(72) Nama Pendesain :

Jin CHENG,CN

(74) Nama dan Alamat Konsultan Desain Industri :

Maulitta Pramulasari
Mirandah Asia Indonesia Sudirman Plaza, Plaza Marein
Lantai 10E Jalan Jenderal Sudirman Kavling 76-78

(54) Judul Desain Industri : KARTRID UNTUK ROKOK ELEKTRIK

(57) Klaim :
Bentuk,Konfigurasi,Komposisi Garis

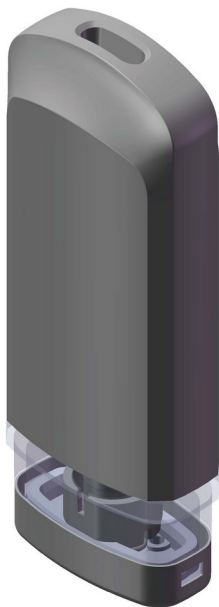

Tampak Perspektif



Tampak Atas



Tampak Bawah

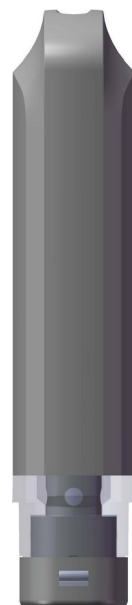
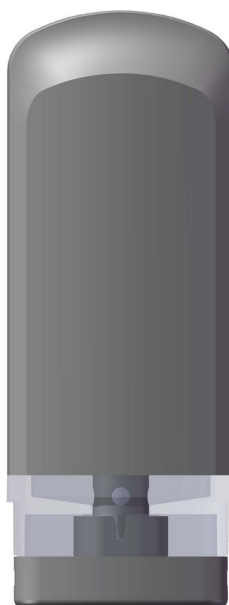
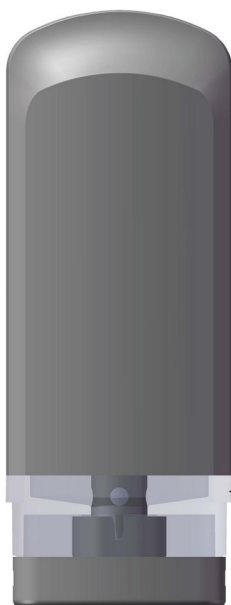

Tampak Depan

Tampak Belakang

Tampak Samping

(19) ID

(51) Klasifikasi Locarno : 12-16

(21) No. Permohonan DI : A00202500241

(22) Tanggal Penerimaan Permohonan DI :
15 Januari 2025

(30) Data Prioritas :
(31) Nomor (32) Tanggal (33) Negara

(43) Tanggal Pengumuman DI :
13 Februari 2025

(71) Nama dan Alamat Pemohon Desain Industri:
PT DTECH INOVASI INDONESIA
Jalan Nusantara 18 Canden Kutowinangun Lor, Tingkir,
Kota Salatiga, Jawa Tengah 50742, Indonesia (ID)

(72) Nama Pendesain :
LUTVIA MAURA AFRILLAFAZZA, ID AZZAHRA
NAZWA ASYIFA, ID ACHMAD CHASAN, ID
RAHMAT DANI SULISTYO, ID

(74) Nama dan Alamat Konsultan Desain Industri :

(54) Judul Desain Industri : STUT TENSIONER HONDA

(57) Klaim :
Bentuk, Konfigurasi

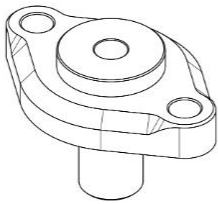

Tampak Perspektif

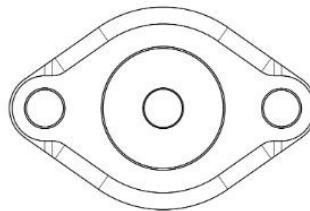

Tampak Atas

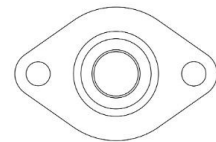

Tampak Bawah

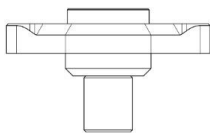

Tampak Depan

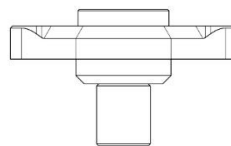

Tampak Belakang

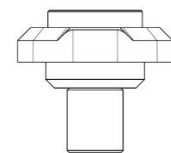

Tampak Samping

(19) ID

(51) Klasifikasi Locarno : 06-01

(21) No. Permohonan DI : A00202500284

(22) Tanggal Penerimaan Permohonan DI :
16 Januari 2025

(30) Data Prioritas :
(31) Nomor (32) Tanggal (33) Negara

(43) Tanggal Pengumuman DI :
13 Februari 2025

(71) Nama dan Alamat Pemohon Desain Industri:
UNIVERSITAS TELKOM
Jl. Telekomunikasi No. 1, Terusan Buah Batu Sukapura,
Dayeuhkolot, Kab. Bandung, Jawa Barat 40257, Indonesia
(ID)

(72) Nama Pendesain :
AGUS KUSNAYAT,ID SRI MARTINI,ID
FAREL MUHAMMAD,ID

(74) Nama dan Alamat Konsultan Desain Industri :

(54) Judul Desain Industri : KURSI

(57) Klaim :
Konfigurasi,Bentuk



Tampak Perspektif

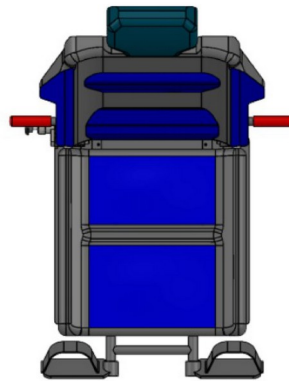

Tampak Atas

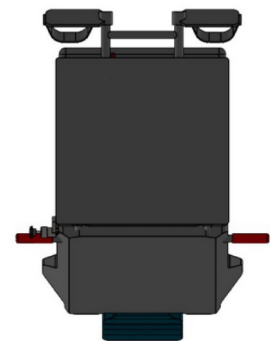

Tampak Bawah

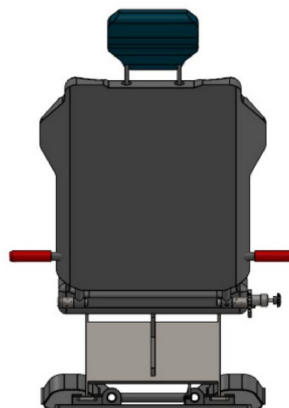
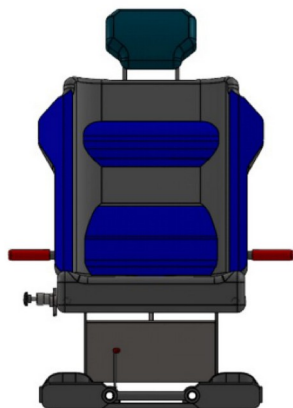

Tampak Depan

Tampak Belakang

Tampak Samping

(19) ID

(51) Klasifikasi Locarno : 12-16

(21) No. Permohonan DI : A00202500288

(22) Tanggal Penerimaan Permohonan DI :
16 Januari 2025

(30) Data Prioritas :
(31) Nomor (32) Tanggal (33) Negara

(43) Tanggal Pengumuman DI :
13 Februari 2025

(71) Nama dan Alamat Pemohon Desain Industri:
PT DTECH INOVASI INDONESIA
Jalan Nusantara 18 Canden Kutowinangun Lor, Tingkir,
Kota Salatiga, Jawa Tengah 50742, Indonesia (ID)

(72) Nama Pendesain :
LUTVIA MAURA AFRILLAFAZZA, ID AZZAHRA
NAZWA ASYIFA, ID ACHMAD CHASAN, ID
RAHMAT DANI SULISTYO, ID

(74) Nama dan Alamat Konsultan Desain Industri :

(54) Judul Desain Industri : TUTUP KLEP BAWAH MIO

(57) Klaim :
Bentuk, Konfigurasi

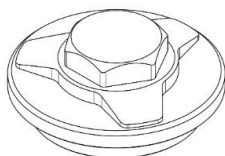

Tampak Perspektif

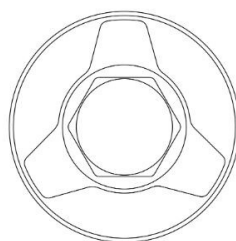

Tampak Atas

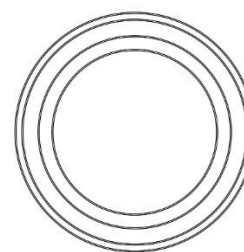

Tampak Bawah

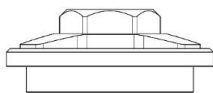

Tampak Depan

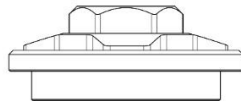

Tampak Belakang

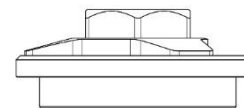

Tampak Samping

(19) ID

(51) Klasifikasi Locarno : 24-02

(21) No. Permohonan DI : A00202500298

(22) Tanggal Penerimaan Permohonan DI :
17 Januari 2025

(30) Data Prioritas :
(31) Nomor (32) Tanggal (33) Negara

(43) Tanggal Pengumuman DI :
13 Februari 2025

(71) Nama dan Alamat Pemohon Desain Industri:
PT SUNAT MODERN INDONESIA
RT 01 RW 01 DESA KARE KECAMATAN KARE
KABUPATEN MADIUN Kare, Kare, Kab. Madiun, Jawa Timur
63182, Indonesia (ID)

(72) Nama Pendesain :
ANDRI SUWARNO, ID

(74) Nama dan Alamat Konsultan Desain Industri :

(54) Judul Desain Industri : alat sunat sekali pakai

(57) Klaim :
Bentuk, Konfigurasi

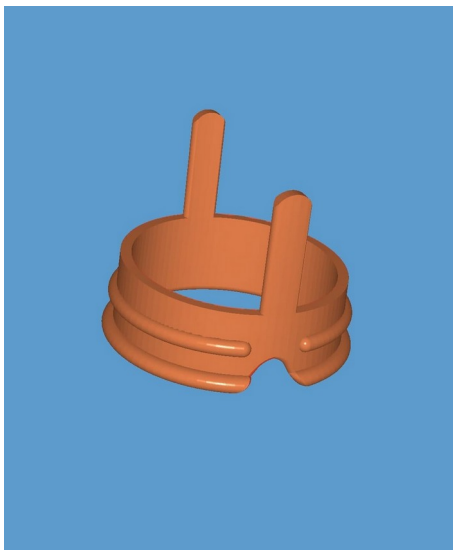

Tampak Perspektif

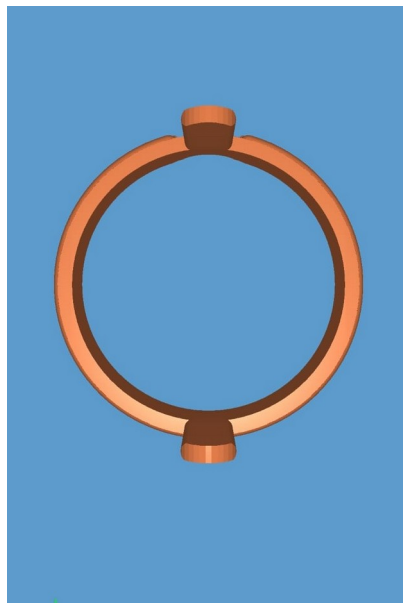

Tampak Atas

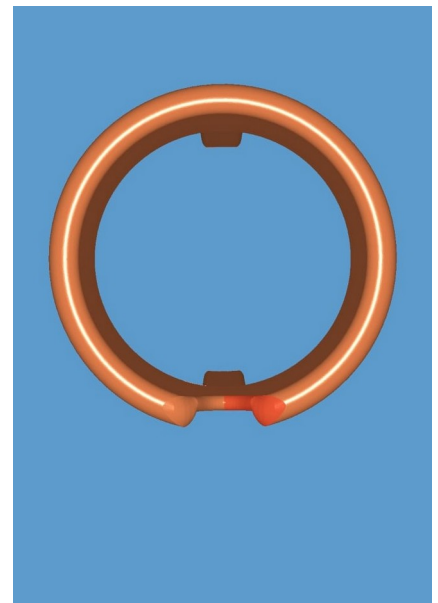

Tampak Bawah

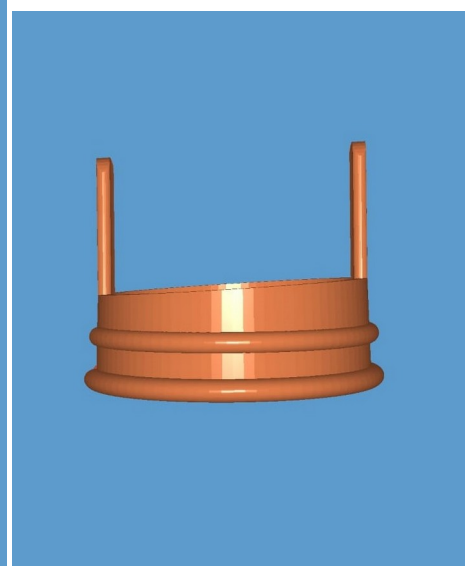
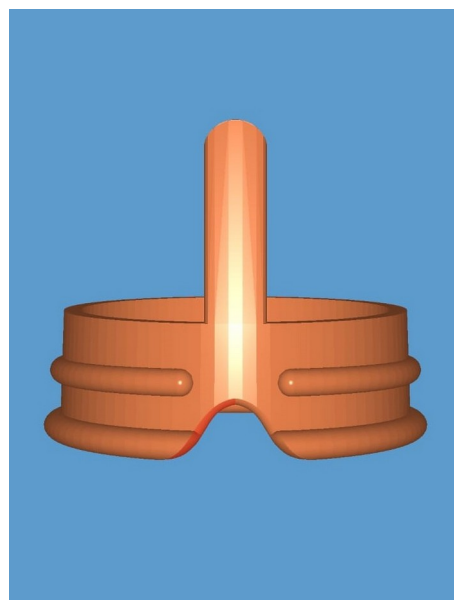
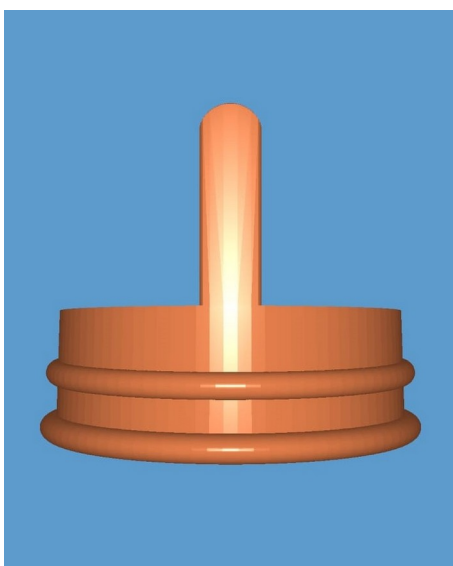

Tampak Depan

Tampak Belakang

Tampak Samping

(19) ID

(51) Klasifikasi Locarno : 12-16

(21) No. Permohonan DI : A00202500304

(22) Tanggal Penerimaan Permohonan DI :
17 Januari 2025

(30) Data Prioritas :
(31) Nomor (32) Tanggal (33) Negara

(43) Tanggal Pengumuman DI :
13 Februari 2025

(71) Nama dan Alamat Pemohon Desain Industri:
PT DTECH SEJAHTERA BERSAMA
Jalan Nusantara 18 Canden Kutowinangun Lor, Tingkir,
Kota Salatiga, Jawa Tengah 50742, Indonesia (ID)

(72) Nama Pendesain :
FERIAN RIZKI ARBIANTO, ID MUHAMMAD
YUSUF, ID AZZAHRA NAZWA ASYIFA, ID

(74) Nama dan Alamat Konsultan Desain Industri :

(54) Judul Desain Industri : TUTUP OLI SAMPING F1ZR

(57) Klaim :
Konfigurasi, Bentuk



Tampak Perspektif

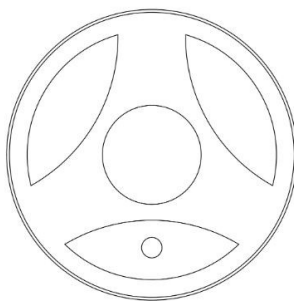

Tampak Atas

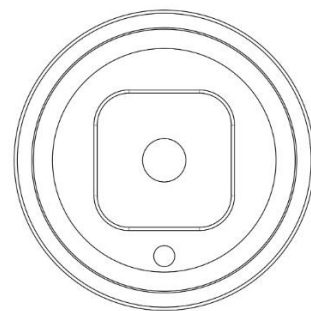

Tampak Bawah

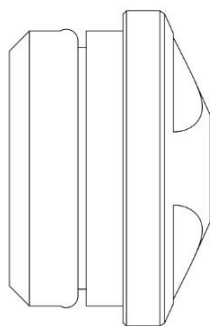

Tampak Depan

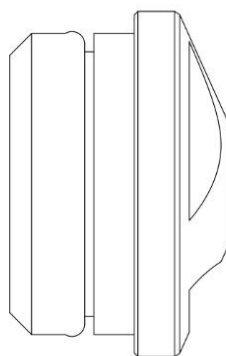

Tampak Belakang

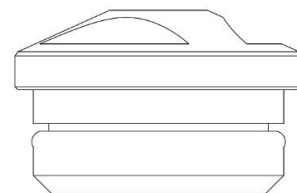

Tampak Samping

(19) ID

(51) Klasifikasi Locarno : 12-16

(21) No. Permohonan DI : A00202500305

(22) Tanggal Penerimaan Permohonan DI :
17 Januari 2025

(30) Data Prioritas :
(31) Nomor (32) Tanggal (33) Negara

(43) Tanggal Pengumuman DI :
13 Februari 2025

(71) Nama dan Alamat Pemohon Desain Industri:
PT BAKTI MAJU INOVASI
Noborejo, RW.002 Kutowinangun Lor, Tingkir, Kota
Salatiga, Jawa Tengah 50736, Indonesia (ID)

(72) Nama Pendesain :
AKHMAD MUKHLISIN, ID RAFID HANAN
ROMADHAN, ID

(74) Nama dan Alamat Konsultan Desain Industri :

(54) Judul Desain Industri : PLENDES CAKRAM JUPITER RX KING

(57) Klaim :
Bentuk, Konfigurasi

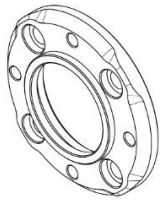

Tampak Perspektif

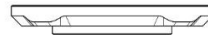

Tampak Atas



Tampak Bawah

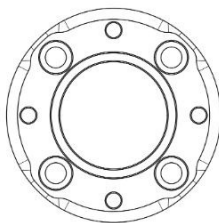

Tampak Depan

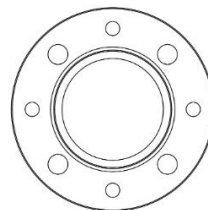

Tampak Belakang



Tampak Samping

(19) ID

(51) Klasifikasi Locarno : 12-11

(21) No. Permohonan DI : A00202500344

(22) Tanggal Penerimaan Permohonan DI :
20 Januari 2025

(30) Data Prioritas :

(31) Nomor (32) Tanggal (33) Negara
2024-015299 24 Juli 2024 Japan (JP)

(43) Tanggal Pengumuman DI :
13 Februari 2025

(71) Nama dan Alamat Pemohon Desain Industri:
SUZUKI MOTOR CORPORATION
300 Takatsuka-cho, Chuo-ku, Hamamatsu-shi, Shizuoka
432-8611, Japan (JP)

(72) Nama Pendesain :
Hirofumi NISHINA,JP Akira MURAMATSU,JP
Koji HIRANO,JP

(74) Nama dan Alamat Konsultan Desain Industri :
Lanny Setiawan
Pacific Patent Multiglobal DIPO Business Center Lt. 11,
Jalan Jend. Gatot Subroto Kav. 51-52, Jakarta Pusat- 10260
Indonesia

(54) Judul Desain Industri : SKUTER MOTOR

(57) Klaim :
Bentuk, Konfigurasi



Tampak Perspektif

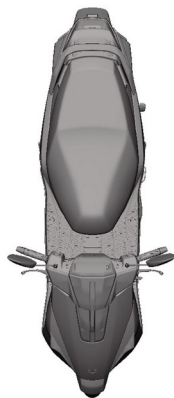

Tampak Atas



Tampak Bawah



Tampak Depan

Tampak Belakang

Tampak Samping

(19) ID

(51) Klasifikasi Locarno : 12-16

(21) No. Permohonan DI : A00202500379

(22) Tanggal Penerimaan Permohonan DI :
20 Januari 2025

(30) Data Prioritas :
(31) Nomor (32) Tanggal (33) Negara

(43) Tanggal Pengumuman DI :
13 Februari 2025

(71) Nama dan Alamat Pemohon Desain Industri:
PT DTECH SEJAHTERA BERSAMA
Jalan Nusantara 18 Canden Kutowinangun Lor, Tingkir,
Kota Salatiga, Jawa Tengah 50742, Indonesia (ID)

(72) Nama Pendesain :
FERIAN RIZKI ARBIANTO, ID MUHAMMAD
YUSUF, ID AZZAHRA NAZWA ASYIFA, ID
ALFAN FIRMANSYAH ADITYA, ID

(74) Nama dan Alamat Konsultan Desain Industri :

(54) Judul Desain Industri : TUTUP OLI SATRIA 2 TAK

(57) Klaim :
Konfigurasi

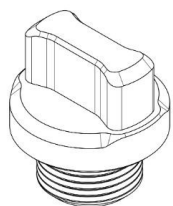

Tampak Perspektif

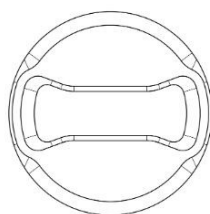

Tampak Atas

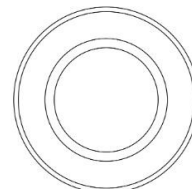

Tampak Bawah

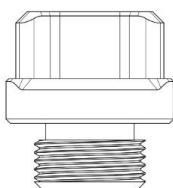

Tampak Depan

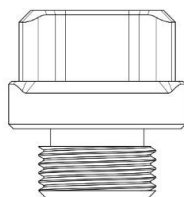

Tampak Belakang

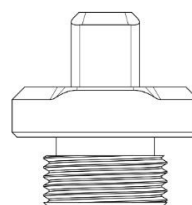

Tampak Samping

(19) ID

(51) Klasifikasi Locarno : 19-06

(21) No. Permohonan DI : A00202500476

(22) Tanggal Penerimaan Permohonan DI :
23 Januari 2025

(30) Data Prioritas :
(31) Nomor (32) Tanggal (33) Negara

(43) Tanggal Pengumuman DI :
13 Februari 2025

(71) Nama dan Alamat Pemohon Desain Industri:
PT. ANEKA ANDALAN ASIA
Gunungan RT. 01 RW. 04 Ngesrep, Ngemplak, Kab.
Boyolali, Jawa Tengah 57375, Indonesia (ID)

(72) Nama Pendesain :
Rudy R. Tanoto, ID

(74) Nama dan Alamat Konsultan Desain Industri :
Ir. Rusman Simanungkalit
Jalan Kampung Baru I No 4 Rt/003 Rw/005 Makasar
Kota Jakarta Timur

(54) Judul Desain Industri : PULPEN MODEL HEXAGONAL DENGAN BAHAN BERWARNA DAN SOLID (TIDAK
TRANSPARAN) YANG BERISI TINTA YANG TIDAK BISA DIISI ULANG ATAU DILAKUKAN
PENGANTIAN

(57) Klaim :
Bentuk, Konfigurasi

Tampak Perspektif

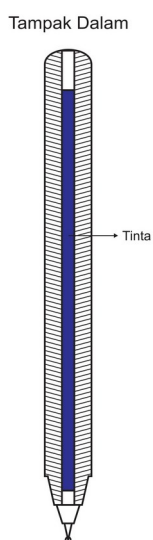

Tampak Depan

Tampak Atas

Tampak Belakang

Tampak Bawah

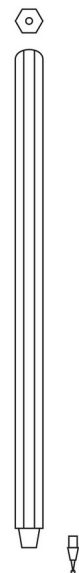

Tampak Samping

(19) ID

(51) Klasifikasi Locarno : 09-03

(21) No. Permohonan DI : A00202500480

(22) Tanggal Penerimaan Permohonan DI :
23 Januari 2025

(30) Data Prioritas :
(31) Nomor (32) Tanggal (33) Negara
015067575-0001 25 Juli 2024 EUIPO (EM)

(43) Tanggal Pengumuman DI :
13 Februari 2025

(71) Nama dan Alamat Pemohon Desain Industri:
Unilever IP Holdings B.V.
Weena 455, 3013 AL Rotterdam, Netherlands (NL)

(72) Nama Pendesain :
James GILES,GB

(74) Nama dan Alamat Konsultan Desain Industri :
Inda Citraninda Noerhadi
Biro Oktroi Roosseno Kantor Taman A-9 Unit C1 & C2
Jalan DR. Ide Anak Agung Gde Agung

(54) Judul Desain Industri : Kotak Kemasan

(57) Klaim :
Konfigurasi, Komposisi Warna

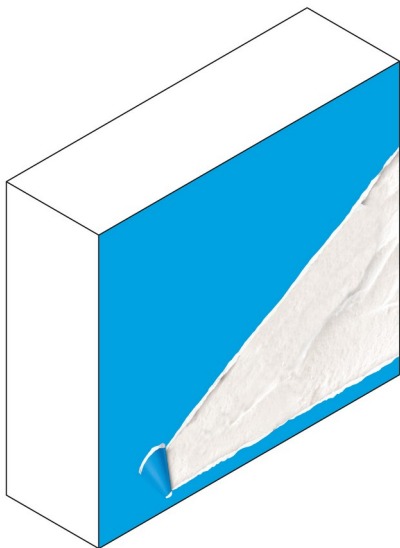

Tampak Perspektif



Tampak Atas



Tampak Bawah



Tampak Depan

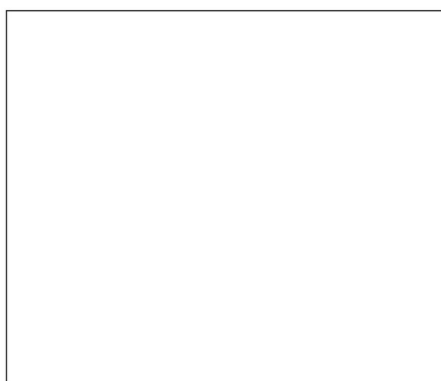

Tampak Belakang



Tampak Samping

(19) ID

(51) Klasifikasi Locarno : 09-03

(21) No. Permohonan DI : A00202500478

(22) Tanggal Penerimaan Permohonan DI :
23 Januari 2025

(30) Data Prioritas :
(31) Nomor (32) Tanggal (33) Negara
015067575-0002 25 Juli 2024 EUIPO (EM)

(43) Tanggal Pengumuman DI :
13 Februari 2025

(71) Nama dan Alamat Pemohon Desain Industri:
Unilever IP Holdings B.V.
Weena 455, 3013 AL Rotterdam, Netherlands (NL)

(72) Nama Pendesain :
James GILES,GB

(74) Nama dan Alamat Konsultan Desain Industri :
Inda Citraninda Noerhadi
Biro Oktroi Roosseno Kantor Taman A-9 Unit C1 & C2
Jalan DR. Ide Anak Agung Gde Agung

(54) Judul Desain Industri : Kotak Kemasan

(57) Klaim :
Konfigurasi

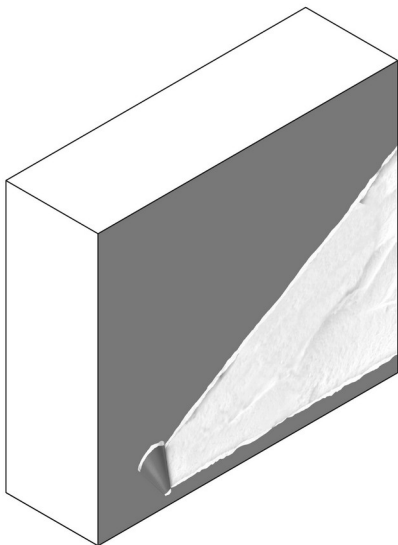

Tampak Perspektif



Tampak Atas



Tampak Bawah



Tampak Depan

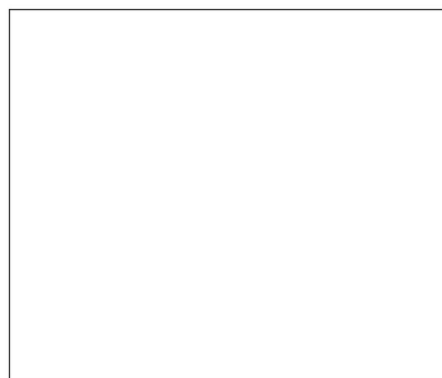

Tampak Belakang

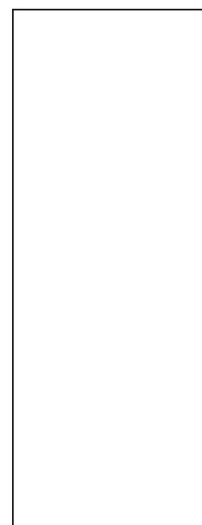

Tampak Samping

(19) ID

(51) Klasifikasi Locarno : 03-01

(21) No. Permohonan DI : A00202500529

(22) Tanggal Penerimaan Permohonan DI :
25 Januari 2025

(30) Data Prioritas :
(31) Nomor (32) Tanggal (33) Negara

(43) Tanggal Pengumuman DI :
13 Februari 2025

(71) Nama dan Alamat Pemohon Desain Industri:
Hendi Witanto
Tamanan Banguntapan Bantul Yogyakarta Tamanan,
Banguntapan, Kab. Bantul, DI Yogyakarta 55199, Indonesia
(ID)

(72) Nama Pendesain :
Hendi Witanto, ID

(74) Nama dan Alamat Konsultan Desain Industri :

(54) Judul Desain Industri : Kotak Jam Tangan Motif Kulit Buaya (croco) Dengan Isi 8 slot penyimpanan

(57) Klaim :
Bentuk, Konfigurasi, Komposisi Garis, Komposisi Warna



Tampak Perspektif



Tampak Atas



Tampak Bawah



Tampak Depan



Tampak Belakang



Tampak Samping

(19) ID

(51) Klasifikasi Locarno : 06-03

(21) No. Permohonan DI : A00202500533

(22) Tanggal Penerimaan Permohonan DI :
28 Januari 2025

(30) Data Prioritas :
(31) Nomor (32) Tanggal (33) Negara

(43) Tanggal Pengumuman DI :
13 Februari 2025

(71) Nama dan Alamat Pemohon Desain Industri:
Dominique LALOUX
135 Biyun Road, Zhangpu Town, 215300 P.R. Kunshan
City, China, China (CN)

(72) Nama Pendesain :
Dominique LALOUX,FR

(74) Nama dan Alamat Konsultan Desain Industri :
Maulitta Pramulasari
Mirandah Asia Indonesia Sudirman Plaza, Plaza Marein
Lantai 10E Jalan Jenderal Sudirman Kavling 76-78

(54) Judul Desain Industri : MEJA LABORATORIUM

(57) Klaim :
Bentuk,Konfigurasi,Komposisi Garis



Tampak Perspektif

Tampak Atas

Tampak Bawah

Tampak Depan

Tampak Belakang

Tampak Samping

(19) ID

(51) Klasifikasi Locarno : 12-16

(21) No. Permohonan DI : A00202500613

(22) Tanggal Penerimaan Permohonan DI :
04 Februari 2025

(30) Data Prioritas :
(31) Nomor (32) Tanggal (33) Negara

(43) Tanggal Pengumuman DI :
13 Februari 2025

(71) Nama dan Alamat Pemohon Desain Industri:
AKADEMI INOVASI INDONESIA
Jalan Hasanuddin Gg Mangga Mangunsari, Sidomukti,
Kota Salatiga, Jawa Tengah 50742, Indonesia (ID)

PT DTECH SEJAHTERA BERSAMA
Jalan Nusantara 18 Canden Kutowinangun Lor, Tingkir,
Kota Salatiga, Jawa Tengah 50742, Indonesia (ID)

(72) Nama Pendesain :
FERIAN RIZKI ARBIANTO,ID MUHAMMAD
YUSUF,ID NUR WAHID PANJI ANGGORO,ID
MUCHAMMAD RIFKI,ID

(74) Nama dan Alamat Konsultan Desain Industri :

(54) Judul Desain Industri : PER ADJUSTER MASTER REM BELAKANG

(57) Klaim :
Bentuk,Konfigurasi



Tampak Perspektif

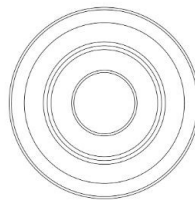

Tampak Atas

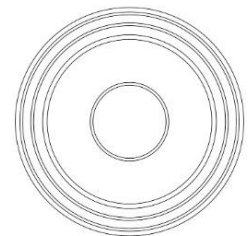

Tampak Bawah

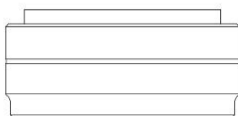

Tampak Depan

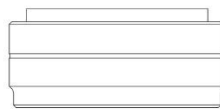

Tampak Belakang

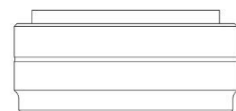

Tampak Samping

(19) ID

(51) Klasifikasi Locarno : 06-01

(21) No. Permohonan DI : A00202500614

(22) Tanggal Penerimaan Permohonan DI :
04 Februari 2025

(30) Data Prioritas :
(31) Nomor (32) Tanggal (33) Negara

(43) Tanggal Pengumuman DI :
13 Februari 2025

(71) Nama dan Alamat Pemohon Desain Industri:
UNIVERSITAS TELKOM
Jl. Telekomunikasi No. 1 Sukapura, Dayeuhkolot, Kab.
Bandung, Jawa Barat 40257, Indonesia (ID)

(72) Nama Pendesain :
NIKEN LAKSITARINI,ID AHMAD NUR SHEHA
GUNAWAN,ID REXHA SEPTINE FARIL NANDA,ID
HANIFAH ADZKIA,ID ARIF NUGROHO,ID
VANAYA ARNETTALIA DERMAWAN,ID

(74) Nama dan Alamat Konsultan Desain Industri :

(54) Judul Desain Industri : KURSI

(57) Klaim :
Bentuk,Konfigurasi



Tampak Perspektif



Tampak Atas



Tampak Bawah



Tampak Depan



Tampak Belakang



Tampak Samping

(19) ID

(51) Klasifikasi Locarno : 06-08

(21) No. Permohonan DI : A00202500615

(22) Tanggal Penerimaan Permohonan DI :
04 Februari 2025

(30) Data Prioritas :
(31) Nomor (32) Tanggal (33) Negara

(43) Tanggal Pengumuman DI :
13 Februari 2025

(71) Nama dan Alamat Pemohon Desain Industri:
UNIVERSITAS TELKOM
Jl. Telekomunikasi No. 1 Sukapura, Dayeuhkolot, Kab.
Bandung, Jawa Barat 40257, Indonesia (ID)

(72) Nama Pendesain :
NIKEN LAKSITARINI,ID AHMAD NUR SHEHA
GUNAWAN,ID REXHA SEPTINE FARIL NANDA,ID
HANIFAH ADZKIA,ID ARIF NUGROHO,ID
VANAYA ARNETTALIA DERMAWAN,ID

(74) Nama dan Alamat Konsultan Desain Industri :

(54) Judul Desain Industri :
Gawangan Membatik

(57) Klaim :
Bentuk,Konfigurasi



Tampak Perspektif



Tampak Atas

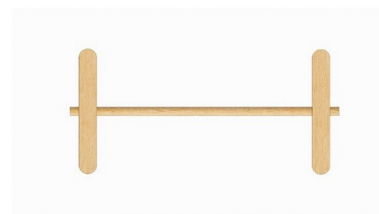

Tampak Bawah

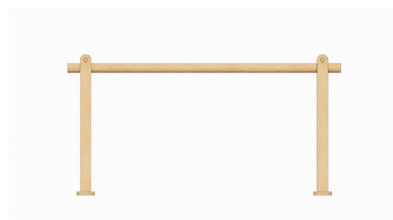

Tampak Depan

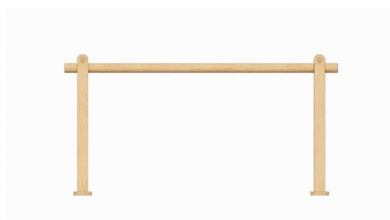

Tampak Belakang



Tampak Samping

(19) ID

(51) Klasifikasi Locarno : 04-02

(21) No. Permohonan DI : A00202500620

(22) Tanggal Penerimaan Permohonan DI :
04 Februari 2025

(30) Data Prioritas :
(31) Nomor (32) Tanggal (33) Negara
015068754-0001 06 Agustus 2024 EUIPO (EM)

(43) Tanggal Pengumuman DI :
13 Februari 2025

(71) Nama dan Alamat Pemohon Desain Industri:
Unilever IP Holdings B.V.
Weena 455, 3013 AL Rotterdam, Netherlands (NL)

(72) Nama Pendesain :
Fehmida Begum SHAIKH,IN Biswa Ranjan
SWAIN,IN Nishit Mukesh THAKKAR,IN

(74) Nama dan Alamat Konsultan Desain Industri :
Inda Citraninda Noerhadi
Biro Oktroi Roosseno Kantor Taman A-9 Unit C1 & C2
Jalan DR. Ide Anak Agung Gde Agung

(54) Judul Desain Industri : Tutup Kepala Sikat Gigi

(57) Klaim :
Bentuk, Konfigurasi

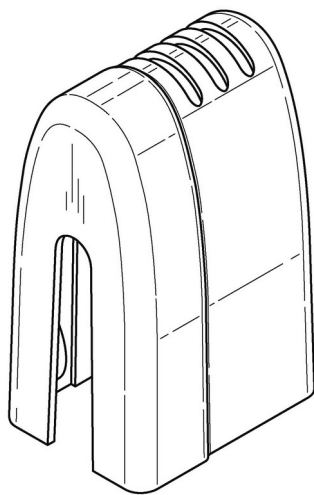

Tampak Perspektif

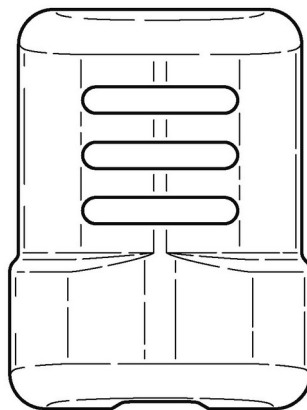

Tampak Atas

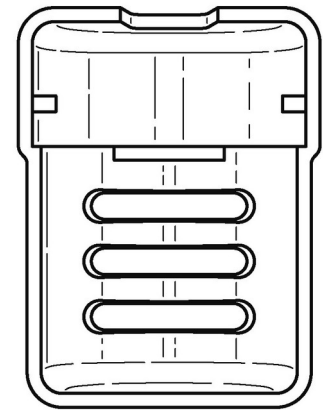

Tampak Bawah

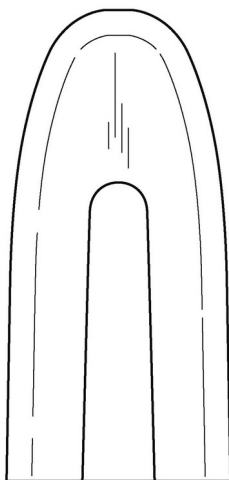

Tampak Depan

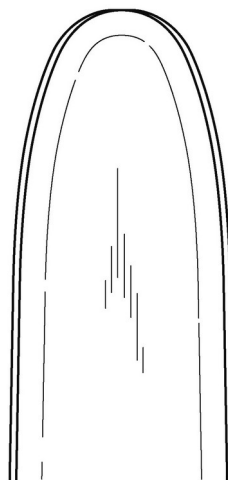

Tampak Belakang

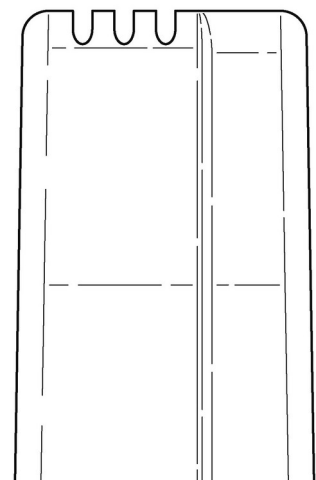

Tampak Samping

(19) ID

(51) Klasifikasi Locarno : 23-02

(21) No. Permohonan DI : A00202500623

(22) Tanggal Penerimaan Permohonan DI :
04 Februari 2025

(30) Data Prioritas :
(31) Nomor (32) Tanggal (33) Negara

(43) Tanggal Pengumuman DI :
13 Februari 2025

(71) Nama dan Alamat Pemohon Desain Industri:
PT. SURYA TOTO INDONESIA TBK
Jalan Letjen S. Parman Kav. 81 Kota Bambu Selatan, Pal
Merah, Kota Adm. Jakarta Barat, DKI Jakarta 11420,
Indonesia (ID)

(72) Nama Pendesain :
HANAFI ATMADIREDJA, ID

(74) Nama dan Alamat Konsultan Desain Industri :
Lice Verdiana Efdora
ACEMARK, Jl. Cikini Raya No. 58 G-H, Jakarta 10330,
Indonesia

(54) Judul Desain Industri : Dudukan Kloset TC516SID

(57) Klaim :
Bentuk, Konfigurasi, Komposisi Garis, Komposisi Warna



Tampak Perspektif

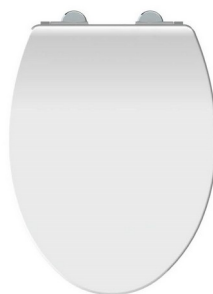
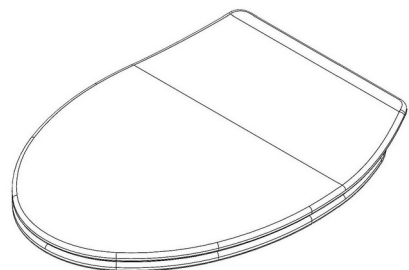

Tampak Atas

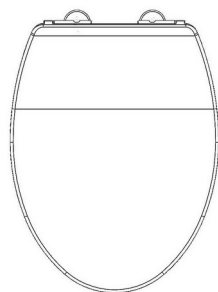

Tampak Bawah

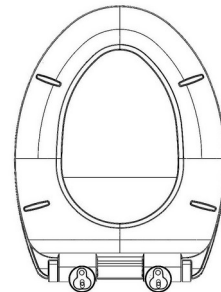

Tampak Depan

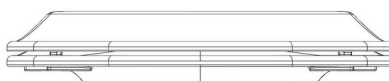

Tampak Belakang

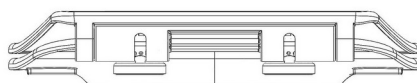

Tampak Samping



(19) ID

(51) Klasifikasi Locarno : 12-16

(21) No. Permohonan DI : A00202500624

(22) Tanggal Penerimaan Permohonan DI :
04 Februari 2025

(30) Data Prioritas :
(31) Nomor (32) Tanggal (33) Negara

(43) Tanggal Pengumuman DI :
13 Februari 2025

(71) Nama dan Alamat Pemohon Desain Industri:
AKADEMI INOVASI INDONESIA
Jalan Hasanuddin Gg Mangga Mangunsari, Sidomukti,
Kota Salatiga, Jawa Tengah 50742, Indonesia (ID)

PT DTECH INOVASI INDONESIA
Jalan Nusantara 18 Canden Kutowinangun Lor, Tingkir,
Kota Salatiga, Jawa Tengah 50742, Indonesia (ID)

(72) Nama Pendesain :
LUTVIA MAURA AFRILLAFAZZA, ID AZZAHRA
NAZWA ASYIFA, ID ACHMAD CHASAN, ID
PRAYOGI DWI KUNCORO, ID

(74) Nama dan Alamat Konsultan Desain Industri :

(54) Judul Desain Industri :
MANISAN SWING ARM VARIO

(57) Klaim :
Bentuk, Konfigurasi

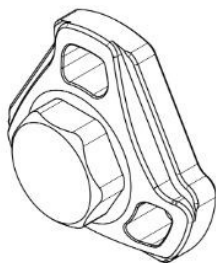

Tampak Perspektif

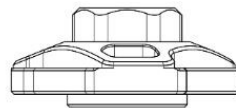

Tampak Atas

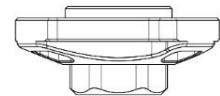

Tampak Bawah



Tampak Depan

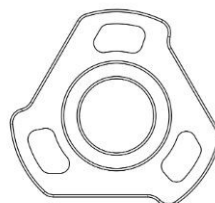

Tampak Belakang

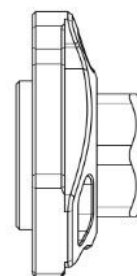

Tampak Samping

(19) ID

(51) Klasifikasi Locarno : 09-01

(21) No. Permohonan DI : A00202500626

(22) Tanggal Penerimaan Permohonan DI :
04 Februari 2025

(30) Data Prioritas :
(31) Nomor (32) Tanggal (33) Negara

(43) Tanggal Pengumuman DI :
13 Februari 2025

(71) Nama dan Alamat Pemohon Desain Industri:
PT Hopelmar Mitra Distribusi
Komplek Perkantoran Apartemen Permata Executive Lt.2
R.5, Jl. Raya Pos Pengumben Kelapa Dua, Kebon Jeruk, Kota
Adm. Jakarta Barat, DKI Jakarta 11550, Indonesia (ID)

(72) Nama Pendesain :
Deddi Elmar, ID

(74) Nama dan Alamat Konsultan Desain Industri :

(54) Judul Desain Industri : Botol Plastik Segi Enam HOP+

(57) Klaim :
Bentuk, Konfigurasi, Komposisi Garis, Komposisi Warna



Tampak Perspektif



Tampak Atas



Tampak Bawah



Tampak Depan

Tampak Belakang

Tampak Samping

(19) ID

(51) Klasifikasi Locarno : 19-08

(21) No. Permohonan DI : A00202500629

(22) Tanggal Penerimaan Permohonan DI :
04 Februari 2025

(30) Data Prioritas :
(31) Nomor (32) Tanggal (33) Negara

(43) Tanggal Pengumuman DI :
13 Februari 2025

(71) Nama dan Alamat Pemohon Desain Industri:
William Surya
Puri Botanical blok I5 no 20 Joglo, Kembangan, Kota
Adm. Jakarta Barat, DKI Jakarta 11640, Indonesia (ID)

(72) Nama Pendesain :
William Surya, ID

(74) Nama dan Alamat Konsultan Desain Industri :

(54) Judul Desain Industri : Label Kemasan Minuman Teh Fermentasi Kombucha

(57) Klaim :
Bentuk, Komposisi Warna



Tampak Perspektif



Tampak Atas



Tampak Bawah



Tampak Depan



Tampak Belakang



Tampak Samping

(19) ID

(51) Klasifikasi Locarno : 19-08

(21) No. Permohonan DI : A00202500630

(22) Tanggal Penerimaan Permohonan DI :
04 Februari 2025

(30) Data Prioritas :
(31) Nomor (32) Tanggal (33) Negara

(43) Tanggal Pengumuman DI :
13 Februari 2025

(71) Nama dan Alamat Pemohon Desain Industri:
William Surya
Puri Botanical blok i5 no 20 Joglo, Kembangan, Kota
Adm. Jakarta Barat, DKI Jakarta 11640, Indonesia (ID)

(72) Nama Pendesain :
William Surya,ID

(74) Nama dan Alamat Konsultan Desain Industri :

(54) Judul Desain Industri : Label Kemasan Minuman Teh Fermentasi Kombucha

(57) Klaim :
Bentuk,Komposisi Warna



Tampak Perspektif



Tampak Atas



Tampak Bawah



Tampak Depan



Tampak Belakang



Tampak Samping

(19) ID

(51) Klasifikasi Locarno : 12-05

(21) No. Permohonan DI : A00202500634

(22) Tanggal Penerimaan Permohonan DI :
05 Februari 2025

(30) Data Prioritas :
(31) Nomor (32) Tanggal (33) Negara

(43) Tanggal Pengumuman DI :
13 Februari 2025

(71) Nama dan Alamat Pemohon Desain Industri:
RODIK WAHYU INDRAWAN
RT 03 RW 01 DS. NGUMPAK DALEM KEC. DANDER
Ngumpakdalem, Dander, Kab. Bojonegoro, Jawa Timur
62171, Indonesia (ID)

(72) Nama Pendesain :
RODIK WAHYU INDRAWAN, ID Rizki Putra
Prastio, ID Muhammad Aldo Setiawan, ID
Ananta Adhi Wardana, ID Amila Sofiah, ID
Gunawan Setia Prihandana, ID Agus Mukhlisin, ID
Mohammad Ghani, ID Noval Fauzi, ID
Muhammad Sa'ad Rizky Syaiful, ID Salem, ID
Wisnu Imam Satrio, ID Muhammad Wisnu Maulana, ID
Maharani Yassar Dewanti, ID Randy Afif
Herlambang, ID Affa Ndaru Rabbany Wijaya, ID

(74) Nama dan Alamat Konsultan Desain Industri :

(54) Judul Desain Industri : ARYA (Automatic Robot Yamaha Airlangga)

(57) Klaim :
Bentuk, Konfigurasi

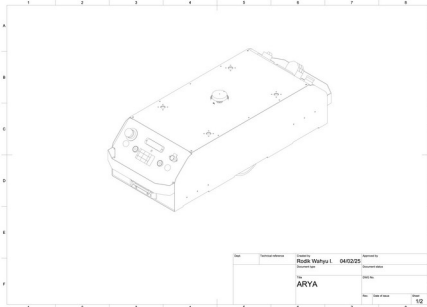

Tampak Perspektif

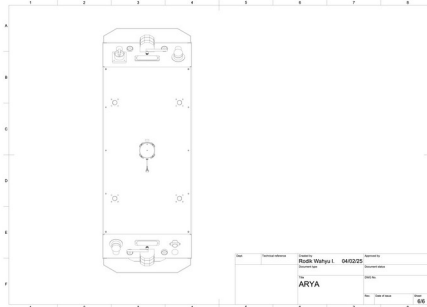

Tampak Atas

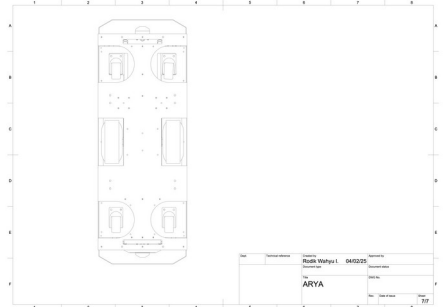

Tampak Bawah

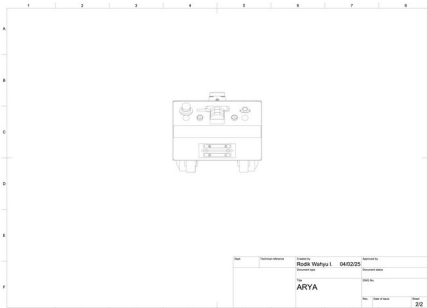

Tampak Depan

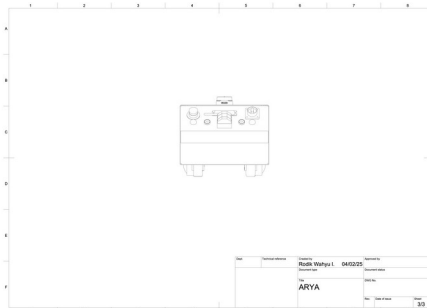

Tampak Belakang

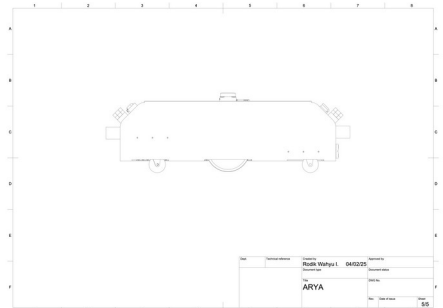

Tampak Samping

(19) ID

(51) Klasifikasi Locarno : 28-03

(21) No. Permohonan DI : A00202500636

(22) Tanggal Penerimaan Permohonan DI :
05 Februari 2025

(30) Data Prioritas :

(31) Nomor (32) Tanggal (33) Negara
30-2024-0031879 08 Agustus 2024 Republic of
Korea (KR)

(43) Tanggal Pengumuman DI :
13 Februari 2025

(71) Nama dan Alamat Pemohon Desain Industri:

APR CO., LTD.
36F, 300, Olympic-ro, Songpa-gu, Seoul 05551, Republic
of Korea (KR)

(72) Nama Pendesain :

PARK, Seung Woo ,KR

(74) Nama dan Alamat Konsultan Desain Industri :

Emirsyah Dinar
Gedung Graha Pratama Lantai 15 Jalan MT. Haryono
Kavling 15

(54) Judul Desain Industri : PERANGKAT PERAWATAN KULIT

(57) Klaim :
Bentuk, Konfigurasi



Tampak Perspektif

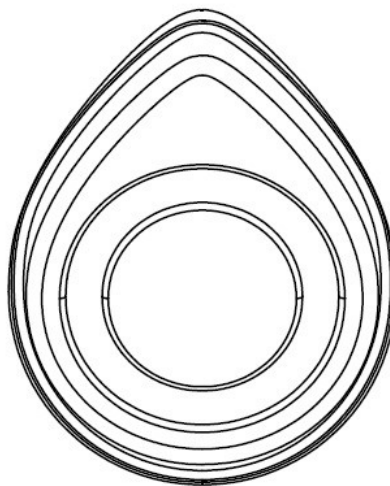

Tampak Atas

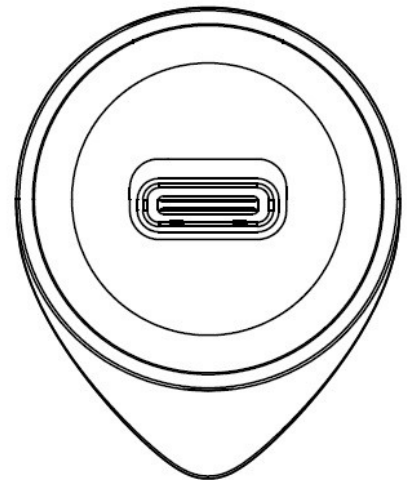

Tampak Bawah



Tampak Depan



Tampak Belakang

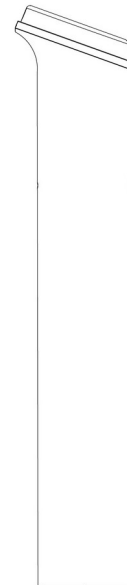

Tampak Samping

(19) ID

(51) Klasifikasi Locarno : 07-02

(21) No. Permohonan DI : A00202500637

(22) Tanggal Penerimaan Permohonan DI :
05 Februari 2025

(30) Data Prioritas :
(31) Nomor (32) Tanggal (33) Negara

(43) Tanggal Pengumuman DI :
13 Februari 2025

(71) Nama dan Alamat Pemohon Desain Industri:
Maulana Venob
Jl. Utama/Nenas No.39 RT.004 RW.002 Jadirejo,
Sukajadi, Kota Pekanbaru, Riau 28126, Indonesia (ID)

(72) Nama Pendesain :
Maulana Venob,ID

(74) Nama dan Alamat Konsultan Desain Industri :

(54) Judul Desain Industri : Mesin Penggiling Biji Kopi

(57) Klaim :
Bentuk,Konfigurasi

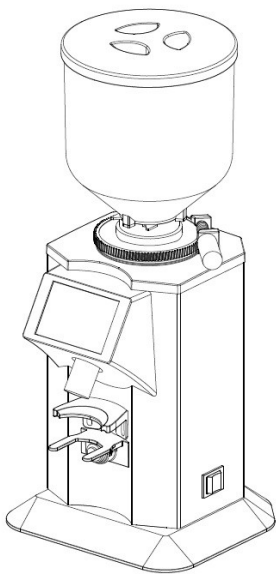

Tampak Perspektif

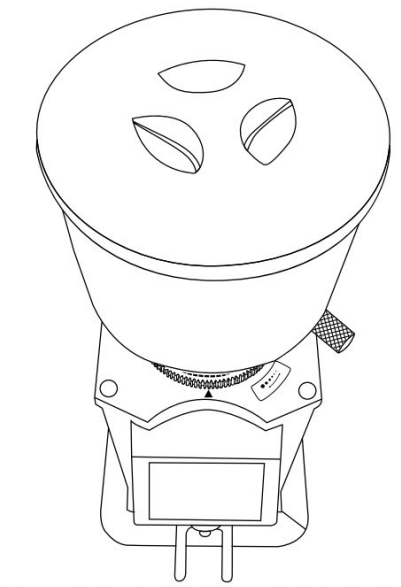

Tampak Atas

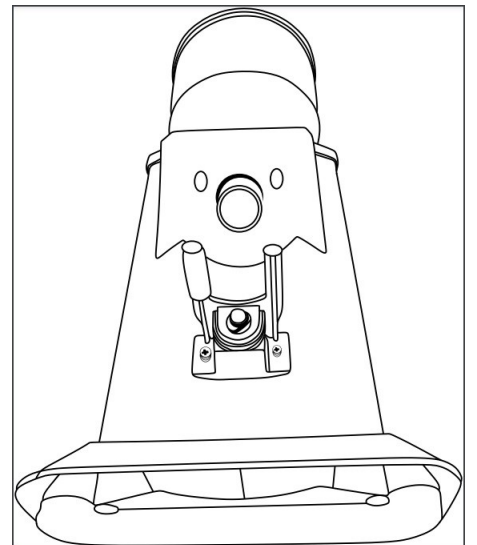

Tampak Bawah

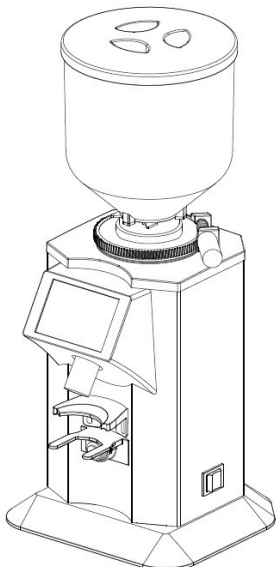

Tampak Depan

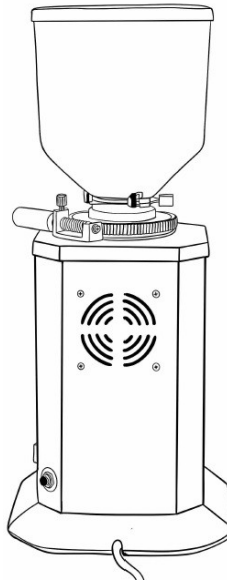

Tampak Belakang

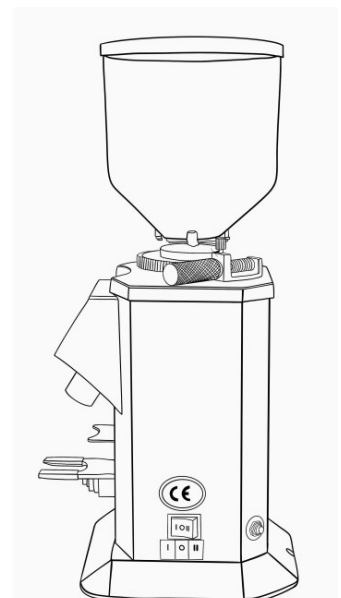

Tampak Samping

(19) ID

(51) Klasifikasi Locarno : 12-16

(21) No. Permohonan DI : A00202500645

(22) Tanggal Penerimaan Permohonan DI :
06 Februari 2025

(30) Data Prioritas :
(31) Nomor (32) Tanggal (33) Negara

(43) Tanggal Pengumuman DI :
13 Februari 2025

(71) Nama dan Alamat Pemohon Desain Industri:
NUR WAHID PANJI ANGGORO
Tegalrejo Tegalrejo, Ceper, Kab. Klaten, Jawa Tengah
57465, Indonesia (ID)

(72) Nama Pendesain :
NUR WAHID PANJI ANGGORO, ID

(74) Nama dan Alamat Konsultan Desain Industri :

(54) Judul Desain Industri : COVER MESIN L

(57) Klaim :
Bentuk, Konfigurasi

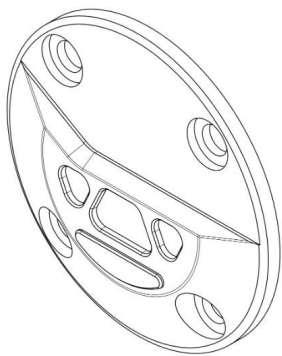

Tampak Perspektif



Tampak Atas



Tampak Bawah



Tampak Depan

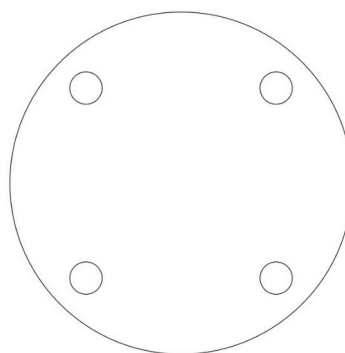

Tampak Belakang



Tampak Samping

(19) ID

(51) Klasifikasi Locarno : 12-16

(21) No. Permohonan DI : A00202500648

(22) Tanggal Penerimaan Permohonan DI :
06 Februari 2025

(30) Data Prioritas :
(31) Nomor (32) Tanggal (33) Negara

(43) Tanggal Pengumuman DI :
13 Februari 2025

(71) Nama dan Alamat Pemohon Desain Industri:
NUR WAHID PANJI ANGGORO
Tegalrejo Tegalrejo, Ceper, Kab. Klaten, Jawa Tengah
57465, Indonesia (ID)

(72) Nama Pendesain :
NUR WAHID PANJI ANGGORO,ID

(74) Nama dan Alamat Konsultan Desain Industri :

(54) Judul Desain Industri : COVER MESIN KANAN R

(57) Klaim :
Bentuk,Konfigurasi

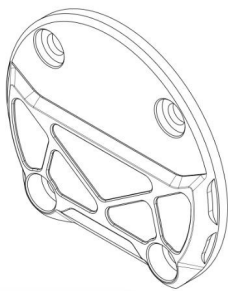

Tampak Perspektif



Tampak Atas

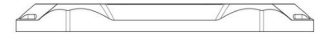

Tampak Bawah

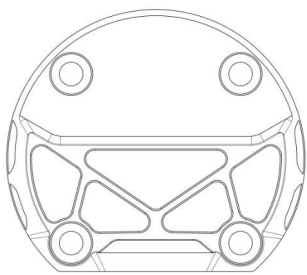

Tampak Depan

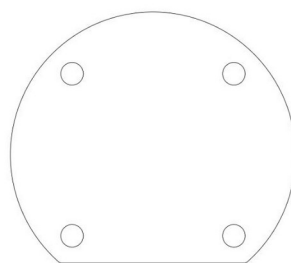

Tampak Belakang



Tampak Samping

(19) ID

(51) Klasifikasi Locarno : 12-16

(21) No. Permohonan DI : A00202500646

(22) Tanggal Penerimaan Permohonan DI :
06 Februari 2025

(30) Data Prioritas :
(31) Nomor (32) Tanggal (33) Negara

(43) Tanggal Pengumuman DI :
13 Februari 2025

(71) Nama dan Alamat Pemohon Desain Industri:
NUR WAHID PANJI ANGGORO
Tegalrejo Tegalrejo, Ceper, Kab. Klaten, Jawa Tengah
57465, Indonesia (ID)

(72) Nama Pendesain :
NUR WAHID PANJI ANGGORO, ID

(74) Nama dan Alamat Konsultan Desain Industri :

(54) Judul Desain Industri : COVER PUMP

(57) Klaim :
Bentuk, Konfigurasi

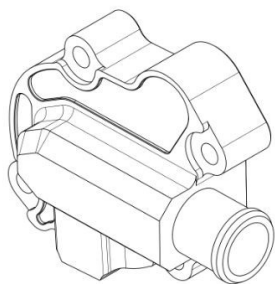

Tampak Perspektif

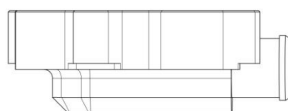

Tampak Atas

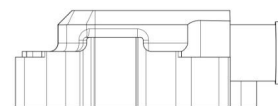

Tampak Bawah

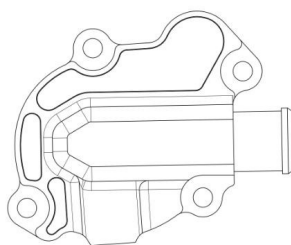

Tampak Depan

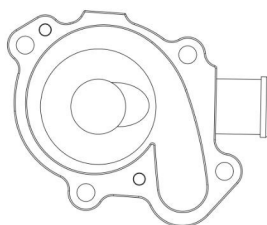

Tampak Belakang

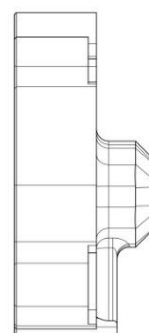

Tampak Samping

(19) ID

(51) Klasifikasi Locarno : 12-16

(21) No. Permohonan DI : A00202500647

(22) Tanggal Penerimaan Permohonan DI :
06 Februari 2025

(30) Data Prioritas :
(31) Nomor (32) Tanggal (33) Negara

(43) Tanggal Pengumuman DI :
13 Februari 2025

(71) Nama dan Alamat Pemohon Desain Industri:
NUR WAHID PANJI ANGGORO
Tegalrejo Tegalrejo, Ceper, Kab. Klaten, Jawa Tengah
50742, Indonesia (ID)

(72) Nama Pendesain :
NUR WAHID PANJI ANGGORO,ID

(74) Nama dan Alamat Konsultan Desain Industri :

(54) Judul Desain Industri : COVER KIPS

(57) Klaim :
Konfigurasi

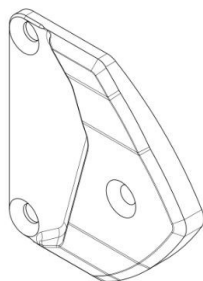

Tampak Perspektif



Tampak Atas



Tampak Bawah

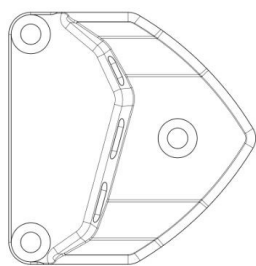

Tampak Depan

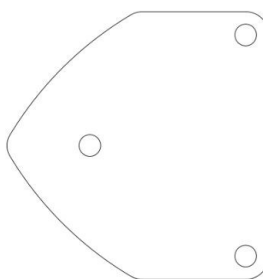

Tampak Belakang



Tampak Samping

(19) ID

(51) **Klasifikasi Locarno : 12-16**

(21) **No. Permohonan DI :** A00202500653

(22) **Tanggal Penerimaan Permohonan DI :**
06 Februari 2025

(30) **Data Prioritas :**
(31) Nomor (32) Tanggal (33) Negara

(43) **Tanggal Pengumuman DI :**
13 Februari 2025

(71) **Nama dan Alamat Pemohon Desain Industri:**
AKADEMI INOVASI INDONESIA
Jalan Hasanuddin Gg Mangga Mangunsari, Sidomukti,
Kota Salatiga, Jawa Tengah 50742, Indonesia (ID)

PT DTECH INOVASI INDONESIA
Jalan Nusantara 18 Canden Kutowinangun Lor, Tingkir,
Kota Salatiga, Jawa Tengah 50742, Indonesia (ID)

(72) **Nama Pendesain :**
LUTVIA MAURA AFRILLAFAZZA, ID AZZAHRA
NAZWA ASYIFA, ID ACHMAD CHASAN, ID
AFZALURROHMAN ABDULLAH, ID

(74) **Nama dan Alamat Konsultan Desain Industri :**

(54) **Judul Desain Industri :** BRACKET SELANG BELAKANG

(57) **Klaim :**
Bentuk, Konfigurasi

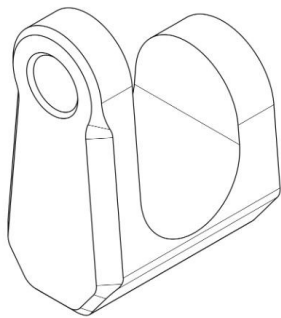

Tampak Perspektif

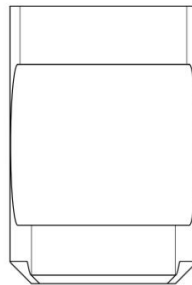

Tampak Atas

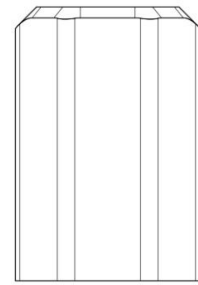

Tampak Bawah

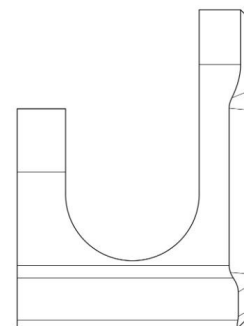
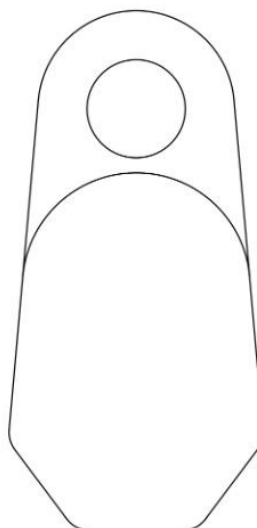
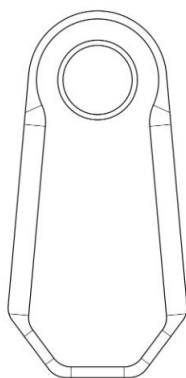

Tampak Depan

Tampak Belakang

Tampak Samping

(19) ID

(51) Klasifikasi Locarno : 22-05

(21) No. Permohonan DI : A00202500654

(22) Tanggal Penerimaan Permohonan DI :
06 Februari 2025

(30) Data Prioritas :

(31) Nomor	(32) Tanggal	(33) Negara
2024-020038	27 September 2024	Japan (JP)

(43) Tanggal Pengumuman DI :
13 Februari 2025

(71) Nama dan Alamat Pemohon Desain Industri:

Globeride, Inc.
3-14-16, Maesawa, Higashi Kurume, Tokyo 203-8511,
JAPAN, Japan (JP)

(72) Nama Pendesain :

Shintaro NAKAGAWA,JP Takuji KAWAMURA,JP
Keisuke NAKAGAWA,JP

(74) Nama dan Alamat Konsultan Desain Industri :

Yenny Halim
ACEMARK, Jl. Cikini Raya No. 58 G-H, Jakarta 10330,
Indonesia

(54) Judul Desain Industri : BAGIAN DUDUKAN REEL (PENGGULUNG TALI PANCING) JORAN

(57) Klaim :
Bentuk, Konfigurasi



Tampak Perspektif



Tampak Atas



Tampak Bawah



Tampak Depan



Tampak Belakang



Tampak Samping

(19) ID

(51) Klasifikasi Locarno : 09-03

(21) No. Permohonan DI : A00202500655

(22) Tanggal Penerimaan Permohonan DI :
06 Februari 2025

(30) Data Prioritas :
(31) Nomor (32) Tanggal (33) Negara

(43) Tanggal Pengumuman DI :
13 Februari 2025

(71) Nama dan Alamat Pemohon Desain Industri:
JUDHA WIBAWA
Taman Vila Meruya F-6/ 7, Karang Mulya, Karang
Tengah, Kota Tangerang, Banten 15157, Indonesia (ID)

(72) Nama Pendesain :
JUDHA WIBAWA,ID

(74) Nama dan Alamat Konsultan Desain Industri :

(54) Judul Desain Industri : BOX AA

(57) Klaim :
Bentuk,Konfigurasi



Tampak Perspektif



Tampak Atas

Tampak Bawah



Tampak Depan

Tampak Belakang

Tampak Samping

(19) ID

(51) Klasifikasi Locarno : 09-03

(21) No. Permohonan DI : A00202500656

(22) Tanggal Penerimaan Permohonan DI :
06 Februari 2025

(30) Data Prioritas :
(31) Nomor (32) Tanggal (33) Negara

(43) Tanggal Pengumuman DI :
13 Februari 2025

(71) Nama dan Alamat Pemohon Desain Industri:
JUDHA WIBAWA
Taman Vila Meruya F-6/7, Karang Mulya, Karang
Tengah, Kota Tangerang, Banten 15157, Indonesia (ID)

(72) Nama Pendesain :
JUDHA WIBAWA, ID

(74) Nama dan Alamat Konsultan Desain Industri :

(54) Judul Desain Industri : BOX EE

(57) Klaim :
Bentuk, Konfigurasi



Tampak Perspektif



Tampak Atas

Tampak Bawah

Tampak Depan

Tampak Belakang

Tampak Samping

(19) ID

(51) Klasifikasi Locarno : 09-03

(21) No. Permohonan DI : A00202500657

(22) Tanggal Penerimaan Permohonan DI :
06 Februari 2025

(30) Data Prioritas :
(31) Nomor (32) Tanggal (33) Negara

(43) Tanggal Pengumuman DI :
13 Februari 2025

(71) Nama dan Alamat Pemohon Desain Industri:
JUDHA WIBAWA
Taman Vila Meruya F-6/7, Karang Mulya, Karang
Tengah, Kota Tangerang, Banten 15157, Indonesia (ID)

(72) Nama Pendesain :
JUDHA WIBAWA, ID

(74) Nama dan Alamat Konsultan Desain Industri :

(54) Judul Desain Industri : BOX DD

(57) Klaim :
Bentuk, Konfigurasi



Tampak Perspektif



Tampak Atas

Tampak Bawah

Tampak Depan

Tampak Belakang

Tampak Samping

(19) ID

(51) Klasifikasi Locarno : 22-05

(21) No. Permohonan DI : A00202500659

(22) Tanggal Penerimaan Permohonan DI :
06 Februari 2025

(30) Data Prioritas :

(31) Nomor	(32) Tanggal	(33) Negara
2024-020039	27 September 2024	Japan (JP)

(43) Tanggal Pengumuman DI :
13 Februari 2025

(71) Nama dan Alamat Pemohon Desain Industri:

Globeride, Inc.
3-14-16, Maesawa, Higashi Kurume, Tokyo 203-8511,
JAPAN, Japan (JP)

(72) Nama Pendesain :

Shintaro NAKAGAWA,JP Takuji KAWAMURA,JP
Keisuke NAKAGAWA,JP

(74) Nama dan Alamat Konsultan Desain Industri :

Yenny Halim
ACEMARK, Jl. Cikini Raya No. 58 G-H, Jakarta 10330,
Indonesia

(54) Judul Desain Industri : BAGIAN DUDUKAN REEL (PENGGULUNG TALI PANCING) JORAN

(57) Klaim :
Bentuk, Konfigurasi



Tampak Perspektif



Tampak Atas



Tampak Bawah



Tampak Depan



Tampak Belakang



Tampak Samping

(19) ID

(51) Klasifikasi Locarno : 02-04

(21) No. Permohonan DI : A00202500658

(22) Tanggal Penerimaan Permohonan DI :
06 Februari 2025

(30) Data Prioritas :
(31) Nomor (32) Tanggal (33) Negara

(43) Tanggal Pengumuman DI :
13 Februari 2025

(71) Nama dan Alamat Pemohon Desain Industri:
Melisa Arievidiana
Pomentia Residence Kav C.5 JL. Aselih RT009/RW001
Cipedak, Jagakarsa, Kota Adm. Jakarta Selatan, DKI Jakarta
12630, Indonesia (ID)

(72) Nama Pendesain :
Melisa Arievidiana, ID

(74) Nama dan Alamat Konsultan Desain Industri :

(54) Judul Desain Industri : Open Toe Mules Double Strap

(57) Klaim :
Bentuk, Konfigurasi, Komposisi Garis

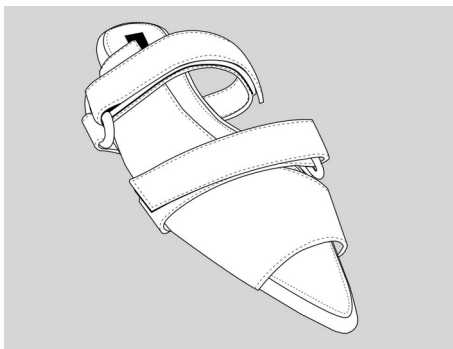

Tampak Perspektif

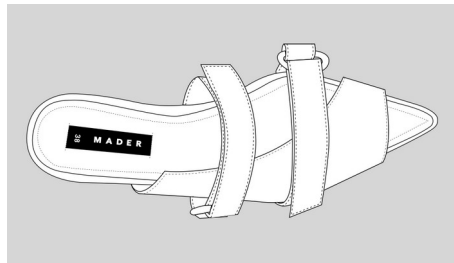

Tampak Atas

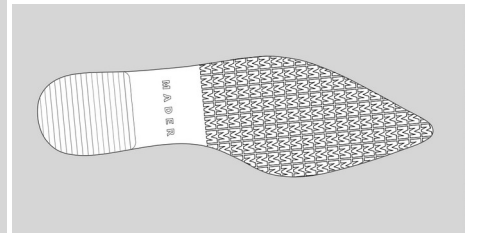

Tampak Bawah

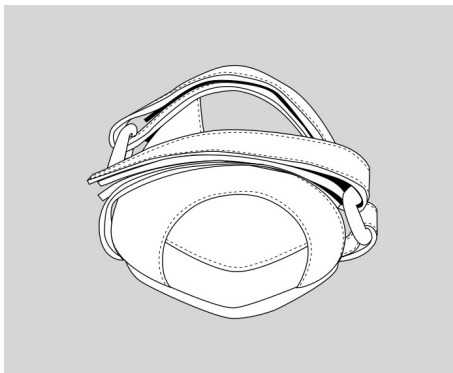

Tampak Depan

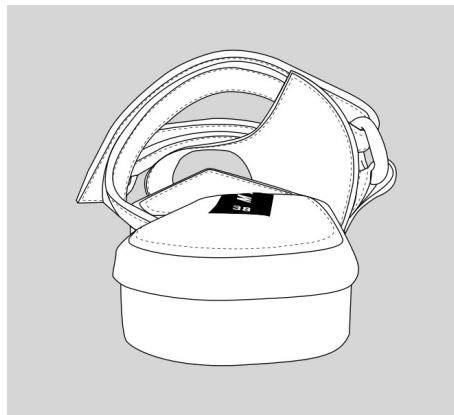

Tampak Belakang

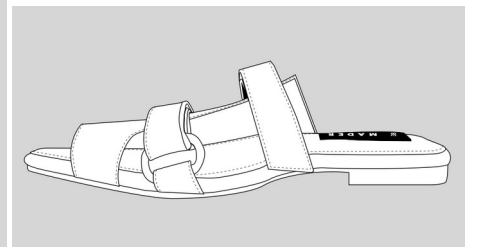

Tampak Samping

(19) ID

(51) Klasifikasi Locarno : 22-05

(21) No. Permohonan DI : A00202500664

(22) Tanggal Penerimaan Permohonan DI :
06 Februari 2025

(30) Data Prioritas :

(31) Nomor	(32) Tanggal	(33) Negara
2024-020040	27 September 2024	Japan (JP)

(43) Tanggal Pengumuman DI :
13 Februari 2025

(71) Nama dan Alamat Pemohon Desain Industri:

Globeride, Inc.
3-14-16, Maesawa, Higashi Kurume, Tokyo 203-8511,
JAPAN, Japan (JP)

(72) Nama Pendesain :

Shintaro NAKAGAWA,JP Takuji KAWAMURA,JP

(74) Nama dan Alamat Konsultan Desain Industri :

Yenny Halim
ACEMARK, Jl. Cikini Raya No. 58 G-H, Jakarta 10330,
Indonesia

(54) Judul Desain Industri : GAGANG JORAN

(57) Klaim :
Bentuk, Konfigurasi

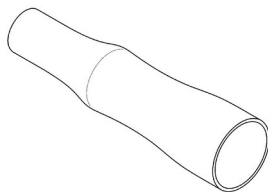

Tampak Perspektif

Tampak Atas

Tampak Bawah

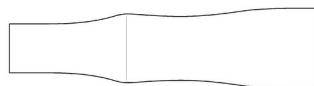

Tampak Depan

Tampak Belakang



Tampak Samping

(19) ID

(51) Klasifikasi Locarno : 09-03

(21) No. Permohonan DI : A00202500665

(22) Tanggal Penerimaan Permohonan DI :
06 Februari 2025

(30) Data Prioritas :
(31) Nomor (32) Tanggal (33) Negara

(43) Tanggal Pengumuman DI :
13 Februari 2025

(71) Nama dan Alamat Pemohon Desain Industri:
JUDHA WIBAWA
Taman Vila Meruya F-6/ 7, Karang Mulya, Karang
Tengah, Kota Tangerang, Banten 15157, Indonesia (ID)

(72) Nama Pendesain :
JUDHA WIBAWA, ID

(74) Nama dan Alamat Konsultan Desain Industri :

(54) Judul Desain Industri : BOX BB

(57) Klaim :
Bentuk, Konfigurasi



Tampak Perspektif



Tampak Atas

Tampak Bawah



Tampak Depan

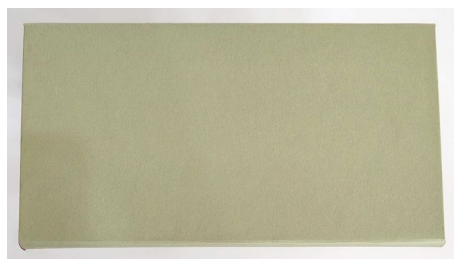

Tampak Belakang

Tampak Samping

(19) ID

(51) Klasifikasi Locarno : 22-05

(21) No. Permohonan DI : A00202500667

(22) Tanggal Penerimaan Permohonan DI :
06 Februari 2025

(30) Data Prioritas :

(31) Nomor	(32) Tanggal	(33) Negara
2024-020041	27 September 2024	Japan (JP)

(43) Tanggal Pengumuman DI :
13 Februari 2025

(71) Nama dan Alamat Pemohon Desain Industri:

Globeride, Inc.
3-14-16, Maesawa, Higashi Kurume, Tokyo 203-8511,
JAPAN, Japan (JP)

(72) Nama Pendesain :

Shintaro NAKAGAWA,JP Takuji KAWAMURA,JP

(74) Nama dan Alamat Konsultan Desain Industri :

Yenny Halim
ACEMARK, Jl. Cikini Raya No. 58 G-H, Jakarta 10330,
Indonesia

(54) Judul Desain Industri : GAGANG JORAN

(57) Klaim :
Bentuk, Konfigurasi



Tampak Perspektif

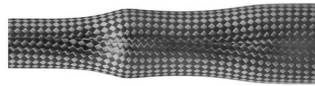

Tampak Atas

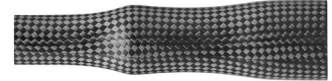

Tampak Bawah



Tampak Depan

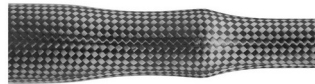

Tampak Belakang



Tampak Samping

(19) ID

(51) Klasifikasi Locarno : 22-05

(21) No. Permohonan DI : A00202500668

(22) Tanggal Penerimaan Permohonan DI :
06 Februari 2025

(30) Data Prioritas :

(31) Nomor	(32) Tanggal	(33) Negara
2024-020042	27 September 2024	Japan (JP)

(43) Tanggal Pengumuman DI :
13 Februari 2025

(71) Nama dan Alamat Pemohon Desain Industri:

Globeride, Inc.
3-14-16, Maesawa, Higashi Kurume, Tokyo 203-8511,
JAPAN, Japan (JP)

(72) Nama Pendesain :

Shintaro NAKAGAWA,JP Takuji KAWAMURA,JP

(74) Nama dan Alamat Konsultan Desain Industri :

Yenny Halim
ACEMARK, Jl. Cikini Raya No. 58 G-H, Jakarta 10330,
Indonesia

(54) Judul Desain Industri : GAGANG JORAN

(57) Klaim :
Bentuk, Konfigurasi

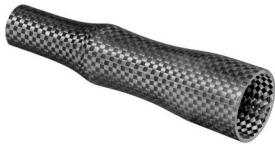

Tampak Perspektif



Tampak Atas



Tampak Bawah



Tampak Depan



Tampak Belakang



Tampak Samping

(19) ID

(51) Klasifikasi Locarno : 22-05

(21) No. Permohonan DI : A00202500669

(22) Tanggal Penerimaan Permohonan DI :
06 Februari 2025

(30) Data Prioritas :

(31) Nomor	(32) Tanggal	(33) Negara
2024-020044	27 September 2024	Japan (JP)

(43) Tanggal Pengumuman DI :
13 Februari 2025

(71) Nama dan Alamat Pemohon Desain Industri:

Globeride, Inc.
3-14-16, Maesawa, Higashi Kurume, Tokyo 203-8511,
JAPAN, Japan (JP)

(72) Nama Pendesain :

Shintaro NAKAGAWA,JP Takuji KAWAMURA,JP

(74) Nama dan Alamat Konsultan Desain Industri :

Yenny Halim
ACEMARK, Jl. Cikini Raya No. 58 G-H, Jakarta 10330,
Indonesia

(54) Judul Desain Industri : TUDUNG DUDUKAN REEL (PENGGULUNG TALI PANCING) JORAN

(57) Klaim :
Bentuk, Konfigurasi

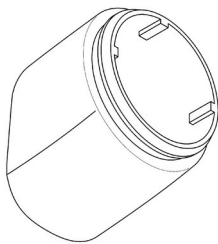

Tampak Perspektif

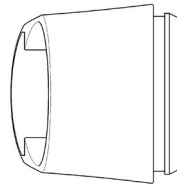

Tampak Atas

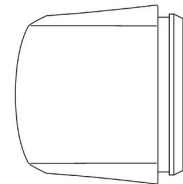

Tampak Bawah

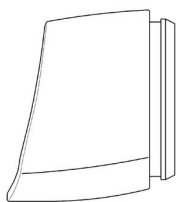

Tampak Depan

Tampak Belakang

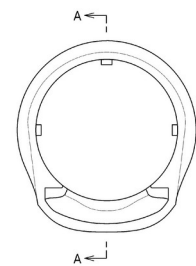

Tampak Samping

(19) ID

(51) Klasifikasi Locarno : 02-03

(21) No. Permohonan DI : A00202500698

(22) Tanggal Penerimaan Permohonan DI :
07 Februari 2025

(30) Data Prioritas :
(31) Nomor (32) Tanggal (33) Negara

(43) Tanggal Pengumuman DI :
13 Februari 2025

(71) Nama dan Alamat Pemohon Desain Industri:
HENRY TEDJAKUSUMA
JL. WULUH BLOK II/3 RT/RW.009/006 Kota Bambu
Utara, Pal Merah, Kota Adm. Jakarta Barat, DKI Jakarta
11420, Indonesia (ID)

(72) Nama Pendesain :
HENRY TEDJAKUSUMA, ID

(74) Nama dan Alamat Konsultan Desain Industri :

(54) Judul Desain Industri : VISOR PELINDUNG WAJAH/MATA

(57) Klaim :
Bentuk, Konfigurasi

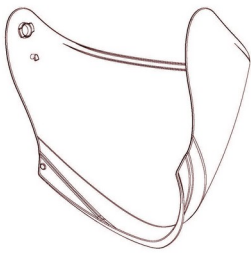

Tampak Perspektif

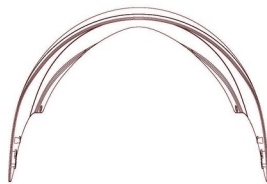

Tampak Atas

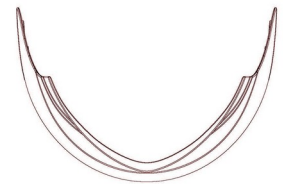

Tampak Bawah

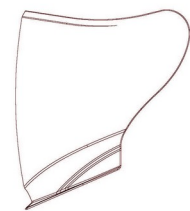
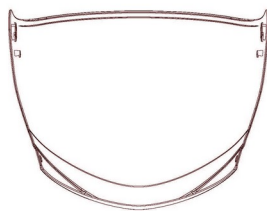
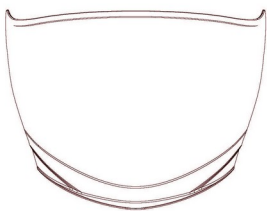

Tampak Depan

Tampak Belakang

Tampak Samping

(19) ID

(51) Klasifikasi Locarno : 21-01

(21) No. Permohonan DI : A00202500711

(22) Tanggal Penerimaan Permohonan DI :
07 Februari 2025

(30) Data Prioritas :
(31) Nomor (32) Tanggal (33) Negara

(43) Tanggal Pengumuman DI :
13 Februari 2025

(71) Nama dan Alamat Pemohon Desain Industri:
Institut Teknologi Sepuluh Nopember (ITS)
Kantor Transfer Teknologi Direktorat Inovasi dan
Kawasan Sains Teknologi Gedung Pusat Riset Lantai 6
Kampus ITS Sukolilo, Surabaya 60111 Jawa Timur Keputih,
Sukolilo, Kota Surabaya, Jawa Timur 60111, Indonesia (ID)

(72) Nama Pendesain :
MY Alief Samboro, ID Aldo Adiva Putra Afriadi, ID

(74) Nama dan Alamat Konsultan Desain Industri :

(54) Judul Desain Industri : Art Toys Serrat

(57) Klaim :
Bentuk, Konfigurasi, Komposisi Garis, Komposisi Warna



Tampak Perspektif

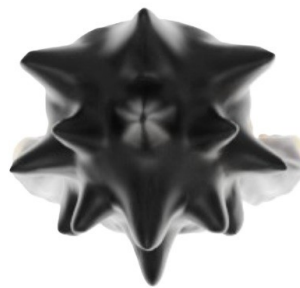

Tampak Atas



Tampak Bawah



Tampak Depan

Tampak Belakang

Tampak Samping

(19) ID

(51) Klasifikasi Locarno : 21-01

(21) No. Permohonan DI : A00202500712

(22) Tanggal Penerimaan Permohonan DI :
07 Februari 2025

(30) Data Prioritas :
(31) Nomor (32) Tanggal (33) Negara

(43) Tanggal Pengumuman DI :
13 Februari 2025

(71) Nama dan Alamat Pemohon Desain Industri:
Institut Teknologi Sepuluh Nopember (ITS)
Kantor Transfer Teknologi Direktorat Inovasi dan
Kawasan Sains Teknologi Gedung Pusat Riset Lantai 6
Kampus ITS Sukolilo, Surabaya 60111 Jawa Timur Keputih,
Sukolilo, Kota Surabaya, Jawa Timur 60111, Indonesia (ID)

(72) Nama Pendesain :
MY Alief Samboro, ID Primaditya Hakim, ID
Miftah Adnan Sholahudin, ID

(74) Nama dan Alamat Konsultan Desain Industri :

(54) Judul Desain Industri :
Art Toys GTKX

(57) Klaim :
Bentuk, Komposisi Warna, Konfigurasi, Komposisi Garis



Tampak Perspektif



Tampak Atas



Tampak Bawah



Tampak Depan



Tampak Belakang



Tampak Samping

(19) ID

(51) Klasifikasi Locarno : 22-03

(21) No. Permohonan DI : A00202500718

(22) Tanggal Penerimaan Permohonan DI :
07 Februari 2025

(30) Data Prioritas :
(31) Nomor (32) Tanggal (33) Negara

(43) Tanggal Pengumuman DI :
13 Februari 2025

(71) Nama dan Alamat Pemohon Desain Industri:
PT. SARI BAHARI
Desa Tegal Meduran, Kel. Asrikaton, Kec. Pakis
Asrikaton, Pakis, Kab. Malang, Jawa Timur 65154, Indonesia
(ID)

(72) Nama Pendesain :
IR. RICKY HENDRIK EGAM, ID

(74) Nama dan Alamat Konsultan Desain Industri :
Liah Anggraeni Basuki
PT. BNL Patent, BNL Patent Building Jalan Ngagel Jaya
No. 40, Kel. Pucang Sewu, Kec. Gubeng, Surabaya

(54) Judul Desain Industri : SELONGSONG BOM TAJAM

(57) Klaim :
Bentuk, Konfigurasi, Komposisi Garis



Tampak Perspektif



Tampak Atas

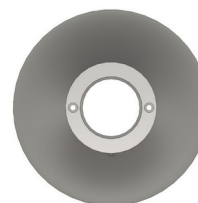

Tampak Bawah



Tampak Depan

Tampak Belakang

Tampak Samping

(19) ID

(51) Klasifikasi Locarno : 14-03

(21) No. Permohonan DI : A00202500726

(22) Tanggal Penerimaan Permohonan DI :
09 Februari 2025

(30) Data Prioritas :
(31) Nomor (32) Tanggal (33) Negara

(43) Tanggal Pengumuman DI :
13 Februari 2025

(71) Nama dan Alamat Pemohon Desain Industri:
I Nyoman Sujana Saputra
Grand Depok City, Anggrek 3, Blok C-2/4, RT/RW
002/006 Tirtajaya, Sukmajaya, Kota Depok, Jawa Barat
16412, Indonesia (ID)

(72) Nama Pendesain :
I Nyoman Sujana Saputra, ID

(74) Nama dan Alamat Konsultan Desain Industri :

(54) Judul Desain Industri : Antena Televisi Digital

(57) Klaim :
Bentuk, Konfigurasi



Tampak Perspektif



Tampak Atas



Tampak Bawah

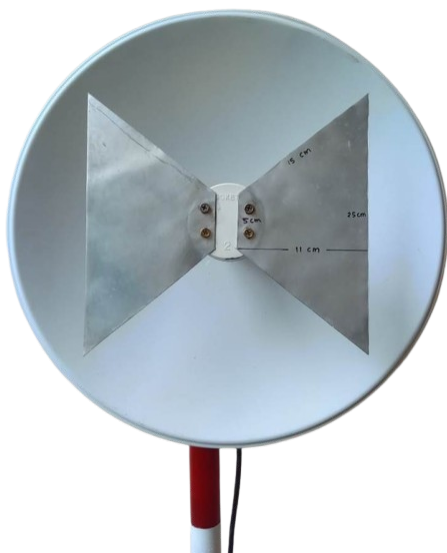

Tampak Depan

Tampak Belakang

Tampak Samping

(19) ID

(51) Klasifikasi Locarno : 12-16

(21) No. Permohonan DI : A00202500737

(22) Tanggal Penerimaan Permohonan DI :
10 Februari 2025

(30) Data Prioritas :
(31) Nomor (32) Tanggal (33) Negara

(43) Tanggal Pengumuman DI :
13 Februari 2025

(71) Nama dan Alamat Pemohon Desain Industri:
AKADEMI INOVASI INDONESIA
Jalan Hasanuddin Gg Mangga Mangunsari, Sidomukti,
Kota Salatiga, Jawa Tengah 50742, Indonesia (ID)

PT DTECH INOVASI INDONESIA
Jalan Nusantara 18 Canden Kutowinangun Lor, Tingkir,
Kota Salatiga, Jawa Tengah 50742, Indonesia (ID)

(72) Nama Pendesain :
LUTVIA MAURA AFRILLAFAZZA, ID AZZAHRA
NAZWA ASYIFA, ID BAGUS WICAKSONO, ID
NUR HADI ARDIYANTO, ID DIAN RISKY
ALFIANSYAH, ID

(74) Nama dan Alamat Konsultan Desain Industri :

(54) Judul Desain Industri : BEGEL BELAKANG MIO

(57) Klaim :
Bentuk, Konfigurasi

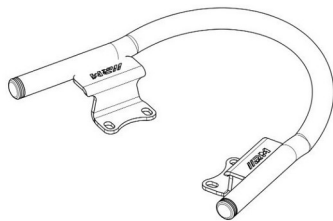

Tampak Perspektif

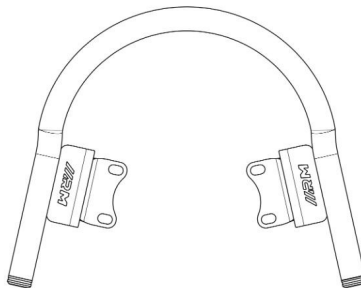

Tampak Atas

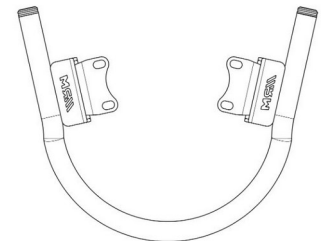

Tampak Bawah



Tampak Depan



Tampak Belakang

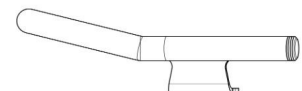

Tampak Samping

(19) ID

(51) Klasifikasi Locarno : 12-16

(21) No. Permohonan DI : A00202500738

(22) Tanggal Penerimaan Permohonan DI :
10 Februari 2025

(30) Data Prioritas :
(31) Nomor (32) Tanggal (33) Negara

(43) Tanggal Pengumuman DI :
13 Februari 2025

(71) Nama dan Alamat Pemohon Desain Industri:
AKADEMI INOVASI INDONESIA
Jalan Hasanuddin Gg Mangga Mangunsari, Sidomukti,
Kota Salatiga, Jawa Tengah 50742, Indonesia (ID)

PT DTECH SEJAHTERA BERSAMA
Jalan Nusantara 18 Canden Kutowinangun Lor, Tingkir,
Kota Salatiga, Jawa Tengah 50742, Indonesia (ID)

(72) Nama Pendesain :
FERIAN RIZKI ARBIANTO,ID MUHAMMAD
YUSUF,ID NUR WAHID PANJI ANGGORO,ID

(74) Nama dan Alamat Konsultan Desain Industri :

(54) Judul Desain Industri : COVER GEAR CHAIN NINJA V2

(57) Klaim :
Bentuk,Konfigurasi

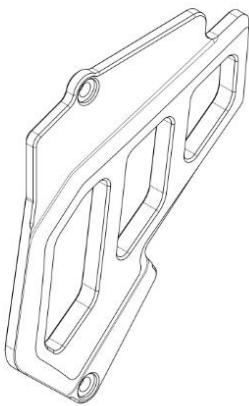

Tampak Perspektif



Tampak Atas



Tampak Bawah

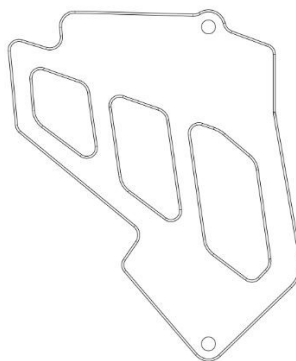
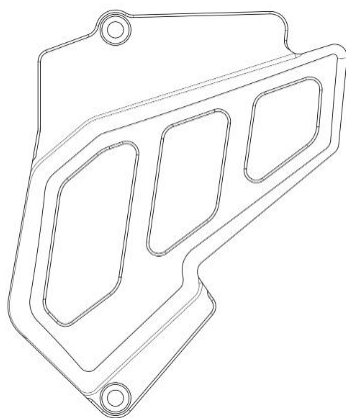

Tampak Depan

Tampak Belakang

Tampak Samping

(19) ID

(51) Klasifikasi Locarno : 06-04

(21) No. Permohonan DI : A00202500746

(22) Tanggal Penerimaan Permohonan DI :
10 Februari 2025

(30) Data Prioritas :
(31) Nomor (32) Tanggal (33) Negara

(43) Tanggal Pengumuman DI :
13 Februari 2025

(71) Nama dan Alamat Pemohon Desain Industri:
Universitas Ciputra
Citraland CBD Boulevard; RT 004/RW 001 Made,
Sambikerep, Kota Surabaya, Jawa Timur 60219, Indonesia
(ID)

(72) Nama Pendesain :
Tri Noviyanto Puji Utomo, ID

(74) Nama dan Alamat Konsultan Desain Industri :

(54) Judul Desain Industri : Lemari Tenda

(57) Klaim :
Bentuk, Konfigurasi



Tampak Perspektif

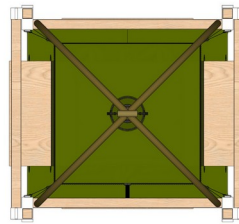

Tampak Atas

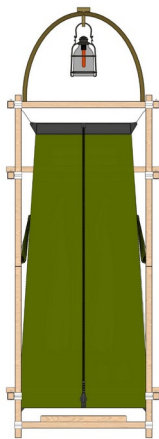

Tampak Depan

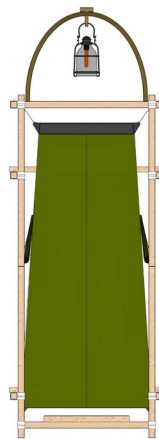

Tampak Belakang

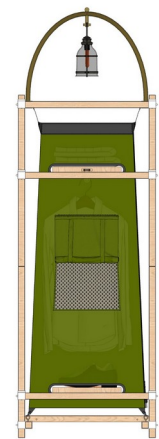

Tampak Samping

Tampak Bawah

(19) ID

(51) Klasifikasi Locarno : 06-03

(21) No. Permohonan DI : A00202500747

(22) Tanggal Penerimaan Permohonan DI :
10 Februari 2025

(30) Data Prioritas :
(31) Nomor (32) Tanggal (33) Negara

(43) Tanggal Pengumuman DI :
13 Februari 2025

(71) Nama dan Alamat Pemohon Desain Industri:
Universitas Ciputra
Citraland CBD Boulevard; RT 004/RW 001; Kel/Desa
Made Made, Sambikerep, Kota Surabaya, Jawa Timur 60219,
Indonesia (ID)

(72) Nama Pendesain :
Devina Maheswari Hidayat, ID Marsya Idelia
Putri, ID Tarra Lief, ID Tri Noviyanto Puji
Utomo, ID

(74) Nama dan Alamat Konsultan Desain Industri :

(54) Judul Desain Industri : Meja Multifungsi

(57) Klaim :
Bentuk, Konfigurasi



Tampak Perspektif



Tampak Atas

Tampak Bawah



Tampak Depan

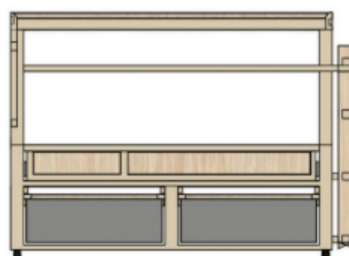

Tampak Belakang



Tampak Samping

(19) ID

(51) Klasifikasi Locarno : 06-04

(21) No. Permohonan DI : A00202500749

(22) Tanggal Penerimaan Permohonan DI :
10 Februari 2025

(30) Data Prioritas :
(31) Nomor (32) Tanggal (33) Negara

(43) Tanggal Pengumuman DI :
13 Februari 2025

(71) Nama dan Alamat Pemohon Desain Industri:
Universitas Ciputra
Citraland CBD Boulevard; RT 004/RW 001; Kel/Desa
Made Made, Sambikerep, Kota Surabaya, Jawa Timur 60219,
Indonesia (ID)

(72) Nama Pendesain :
Kelly Lijanto, ID Maria Louisa Kurnia Putri S, ID
Jeceline Candy Kurniawan, ID Tri Noviyanto Puji
Utomo, ID

(74) Nama dan Alamat Konsultan Desain Industri :

(54) Judul Desain Industri : Rak Penyimpanan Multifungsi

(57) Klaim :
Bentuk, Konfigurasi

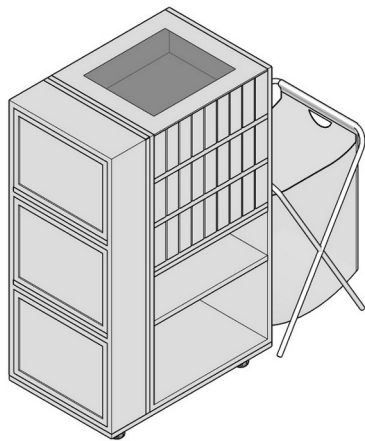

Tampak Perspektif

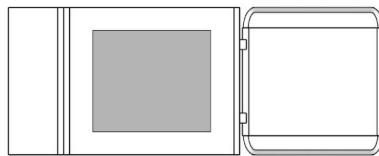

Tampak Atas

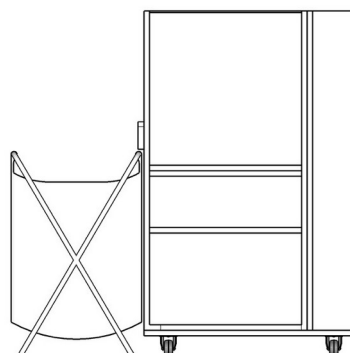
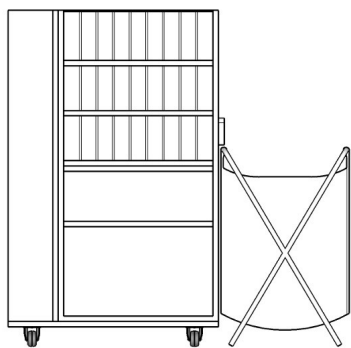

Tampak Bawah

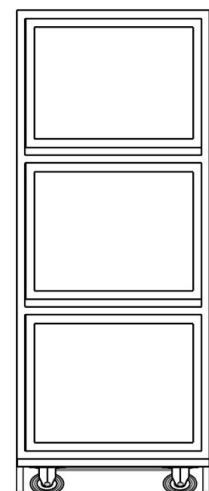

Tampak Depan

Tampak Belakang

Tampak Samping

(19) ID

(51) Klasifikasi Locarno : 06-04

(21) No. Permohonan DI : A00202500748

(22) Tanggal Penerimaan Permohonan DI :
10 Februari 2025

(30) Data Prioritas :
(31) Nomor (32) Tanggal (33) Negara

(43) Tanggal Pengumuman DI :
13 Februari 2025

(71) Nama dan Alamat Pemohon Desain Industri:
Universitas Ciputra
Citraland CBD Boulevard; RT 004/RW 001; Kel/Desa
Made Made, Sambikerep, Kota Surabaya, Jawa Timur 60219,
Indonesia (ID)

(72) Nama Pendesain :
Christina Chan, ID Davelyne Kenezza Pribadi, ID
Vanessa Audrey Likorawung, ID Tri Noviyanto Puji
Utomo, ID

(74) Nama dan Alamat Konsultan Desain Industri :

(54) Judul Desain Industri : Rak Sepatu Multifungsi

(57) Klaim :
Bentuk, Konfigurasi

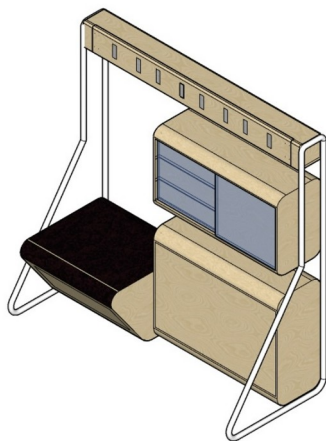

Tampak Perspektif



Tampak Atas

Tampak Bawah

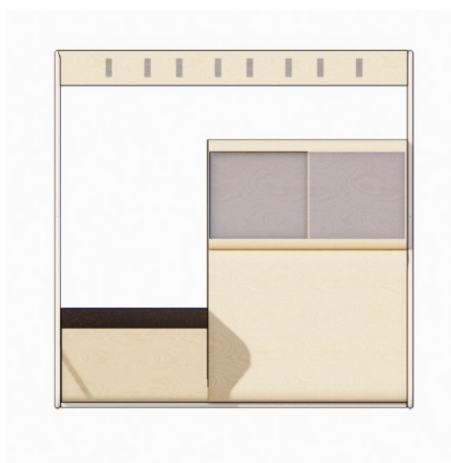

Tampak Depan



Tampak Belakang



Tampak Samping

(19) ID

(51) Klasifikasi Locarno : 21-01

(21) No. Permohonan DI : A00202500756

(22) Tanggal Penerimaan Permohonan DI :
11 Februari 2025

(30) Data Prioritas :
(31) Nomor (32) Tanggal (33) Negara

(43) Tanggal Pengumuman DI :
13 Februari 2025

(71) Nama dan Alamat Pemohon Desain Industri:
CV. JAYA SETYA PLASTIK
JL. RAYA DEMAK-KUDUS KM 19 Karanganyar,
Karanganyar, Kab. Demak, Jawa Tengah 59582, Indonesia
(ID)

(72) Nama Pendesain :
FAKHRUDIN, ID

(74) Nama dan Alamat Konsultan Desain Industri :

(54) Judul Desain Industri : Truck Dump Lurus Pendek Gandeng

(57) Klaim :
Bentuk, Konfigurasi



Tampak Perspektif



Tampak Atas

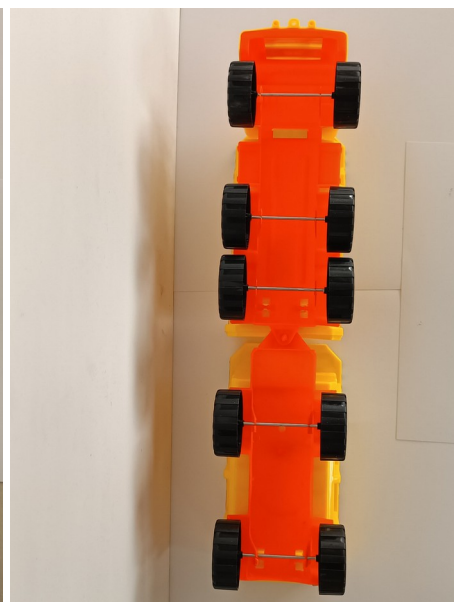

Tampak Bawah



Tampak Depan

Tampak Belakang

Tampak Samping

(19) ID

(51) Klasifikasi Locarno : 21-01

(21) No. Permohonan DI : A00202500757

(22) Tanggal Penerimaan Permohonan DI :
11 Februari 2025

(30) Data Prioritas :
(31) Nomor (32) Tanggal (33) Negara

(43) Tanggal Pengumuman DI :
13 Februari 2025

(71) Nama dan Alamat Pemohon Desain Industri:
CV. JAYA SETYA PLASTIK
JL. RAYA DEMAK-KUDUS KM 19 Karanganyar,
Karanganyar, Kab. Demak, Jawa Tengah 59582, Indonesia
(ID)

(72) Nama Pendesain :
FAKHRUDIN, ID

(74) Nama dan Alamat Konsultan Desain Industri :

(54) Judul Desain Industri : Truck Dump Super Power Gandeng

(57) Klaim :
Bentuk, Konfigurasi



Tampak Perspektif



Tampak Atas

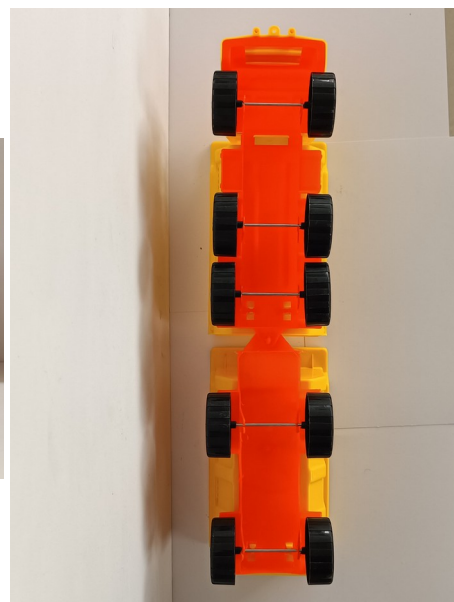

Tampak Bawah



Tampak Depan

Tampak Belakang

Tampak Samping

(19) ID

(51) Klasifikasi Locarno : 21-01

(21) No. Permohonan DI : A00202500758

(22) Tanggal Penerimaan Permohonan DI :
11 Februari 2025

(30) Data Prioritas :
(31) Nomor (32) Tanggal (33) Negara

(43) Tanggal Pengumuman DI :
13 Februari 2025

(71) Nama dan Alamat Pemohon Desain Industri:
CV. JAYA SETYA PLASTIK
JL. RAYA DEMAK-KUDUS KM 19 Karanganyar,
Karanganyar, Kab. Karanganyar, Jawa Tengah 59582,
Indonesia (ID)

(72) Nama Pendesain :
FAKHRUDIN, ID

(74) Nama dan Alamat Konsultan Desain Industri :

(54) Judul Desain Industri : Super Dump Panjang + Mainan Pasir

(57) Klaim :
Bentuk, Konfigurasi



Tampak Perspektif



Tampak Atas

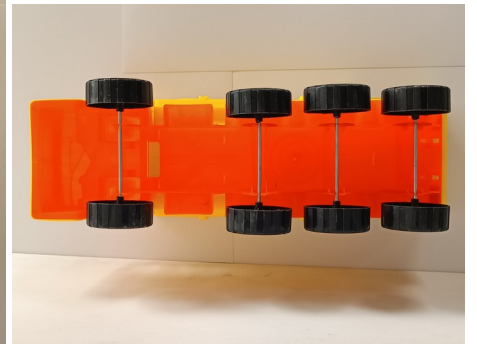

Tampak Bawah



Tampak Depan

Tampak Belakang

Tampak Samping

(19) ID

(51) Klasifikasi Locarno : 21-01

(21) No. Permohonan DI : A00202500759

(22) Tanggal Penerimaan Permohonan DI :
11 Februari 2025

(30) Data Prioritas :
(31) Nomor (32) Tanggal (33) Negara

(43) Tanggal Pengumuman DI :
13 Februari 2025

(71) Nama dan Alamat Pemohon Desain Industri:
CV. JAYA SETYA PLASTIK
JL. RAYA DEMAK KUDUS KM 19 Karanganyar,
Karanganyar, Kab. Demak, Jawa Tengah 59582, Indonesia
(ID)

(72) Nama Pendesain :
FAKHRUDIN ,ID

(74) Nama dan Alamat Konsultan Desain Industri :

(54) Judul Desain Industri : Super Dump Truck

(57) Klaim :
Bentuk,Konfigurasi



Tampak Perspektif



Tampak Atas

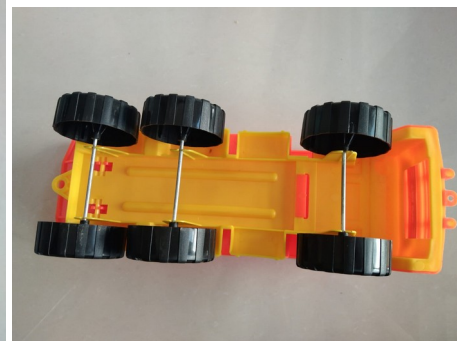

Tampak Bawah



Tampak Depan

Tampak Belakang

Tampak Samping

(19) ID

(51) Klasifikasi Locarno : 21-01

(21) No. Permohonan DI : A00202500766

(22) Tanggal Penerimaan Permohonan DI :
11 Februari 2025

(30) Data Prioritas :
(31) Nomor (32) Tanggal (33) Negara

(43) Tanggal Pengumuman DI :
13 Februari 2025

(71) Nama dan Alamat Pemohon Desain Industri:
CV. JAYA SETYA PLASTIK
JL. RAYA DEMAK-KUDUS KM 19 Karanganyar,
Karanganyar, Kab. Demak, Jawa Tengah 59582, Indonesia
(ID)

(72) Nama Pendesain :
FAKHRUDIN, ID

(74) Nama dan Alamat Konsultan Desain Industri :

(54) Judul Desain Industri : Truck Dump Miring Panjang

(57) Klaim :
Bentuk, Konfigurasi



Tampak Perspektif



Tampak Atas

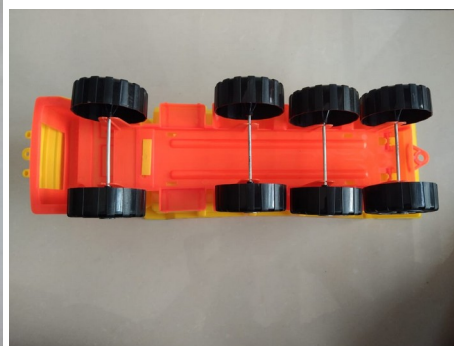

Tampak Bawah



Tampak Depan

Tampak Belakang

Tampak Samping

(19) ID

(51) Klasifikasi Locarno : 21-01

(21) No. Permohonan DI : A00202500767

(22) Tanggal Penerimaan Permohonan DI :
11 Februari 2025

(30) Data Prioritas :
(31) Nomor (32) Tanggal (33) Negara

(43) Tanggal Pengumuman DI :
13 Februari 2025

(71) Nama dan Alamat Pemohon Desain Industri:
CV. JAYA SETYA PLASTIK
JL. RAYA DEMAK-KUDUS KM 19 Karanganyar,
Karanganyar, Kab. Demak, Jawa Tengah 59582, Indonesia
(ID)

(72) Nama Pendesain :
FAKHRUDIN, ID

(74) Nama dan Alamat Konsultan Desain Industri :

(54) Judul Desain Industri : Truck Box Container

(57) Klaim :
Konfigurasi, Bentuk



Tampak Perspektif



Tampak Atas

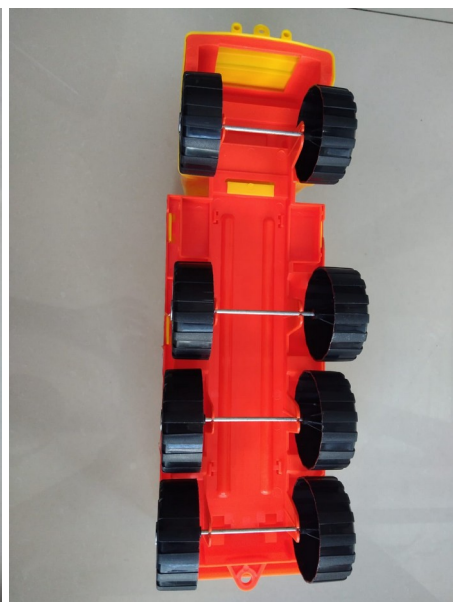

Tampak Bawah



Tampak Depan

Tampak Belakang

Tampak Samping

(19) ID

(51) Klasifikasi Locarno : 21-01

(21) No. Permohonan DI : A00202500768

(22) Tanggal Penerimaan Permohonan DI :
11 Februari 2025

(30) Data Prioritas :
(31) Nomor (32) Tanggal (33) Negara

(43) Tanggal Pengumuman DI :
13 Februari 2025

(71) Nama dan Alamat Pemohon Desain Industri:
CV. JAYA SETYA PLASTIK
JL. RAYA DEMAK - KUDUS KM 19 Karanganyar,
Karanganyar, Kab. Demak, Jawa Tengah 59582, Indonesia
(ID)

(72) Nama Pendesain :
FAKHRUDIN, ID

(74) Nama dan Alamat Konsultan Desain Industri :

(54) Judul Desain Industri : Truck Construction Excavator

(57) Klaim :
Bentuk, Konfigurasi



Tampak Perspektif

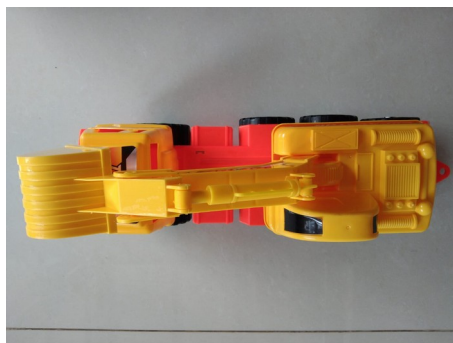

Tampak Atas

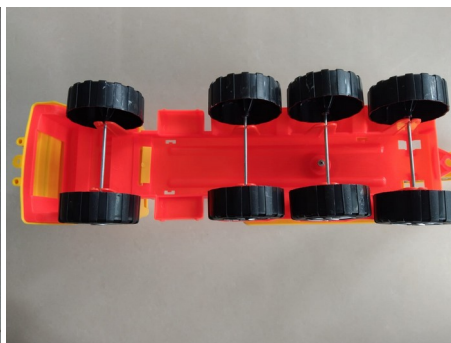

Tampak Bawah



Tampak Depan

Tampak Belakang

Tampak Samping

(19) ID

(51) Klasifikasi Locarno : 21-01

(21) No. Permohonan DI : A00202500769

(22) Tanggal Penerimaan Permohonan DI :
11 Februari 2025

(30) Data Prioritas :
(31) Nomor (32) Tanggal (33) Negara

(43) Tanggal Pengumuman DI :
13 Februari 2025

(71) Nama dan Alamat Pemohon Desain Industri:
CV. JAYA SETYA PLASTIK
JL. RAYA DEMAK-KUDUS KM 19 Karanganyar,
Karanganyar, Kab. Demak, Jawa Tengah 59582, Indonesia
(ID)

(72) Nama Pendesain :
FAKHRUDIN, ID

(74) Nama dan Alamat Konsultan Desain Industri :

(54) Judul Desain Industri : Truck Contructions Crane

(57) Klaim :
Konfigurasi, Bentuk



Tampak Perspektif



Tampak Atas

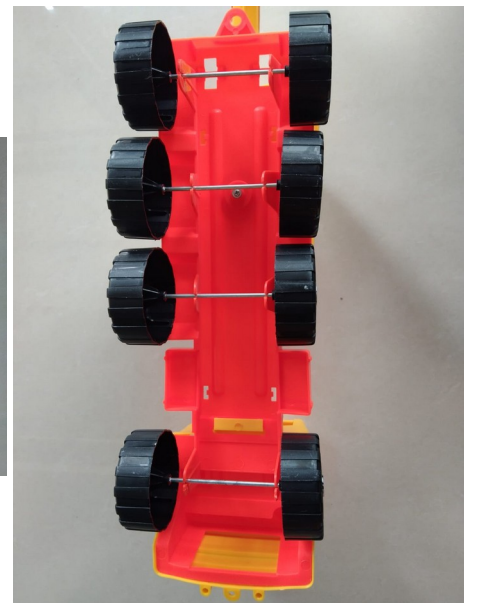

Tampak Bawah



Tampak Depan

Tampak Belakang

Tampak Samping

(19) ID

(51) Klasifikasi Locarno : 12-16

(21) No. Permohonan DI : A00202500777

(22) Tanggal Penerimaan Permohonan DI :
11 Februari 2025

(30) Data Prioritas :
(31) Nomor (32) Tanggal (33) Negara

(43) Tanggal Pengumuman DI :
13 Februari 2025

(71) Nama dan Alamat Pemohon Desain Industri:
AKADEMI INOVASI INDONESIA
Jalan Hasanuddin Gg Mangga Mangunsari, Sidomukti,
Kota Salatiga, Jawa Tengah 50742, Indonesia (ID)

PT DTECH SEJAHTERA BERSAMA
Jalan Nusantara 18 Canden Kutowinangun Lor, Tingkir,
Kota Salatiga, Jawa Tengah 50742, Indonesia (ID)

(72) Nama Pendesain :
FERIAN RIZKI ARBIANTO,ID MUHAMMAD
YUSUF,ID MUCHAMMAD RIFKI,ID NUR
WAHID PANJI ANGGORO,ID

(74) Nama dan Alamat Konsultan Desain Industri :

(54) Judul Desain Industri : PERSNELENG F1ZR

(57) Klaim :
Bentuk,Konfigurasi

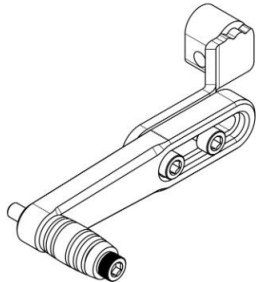

Tampak Perspektif

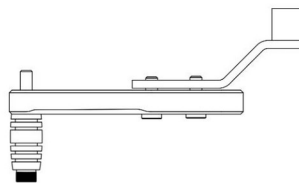

Tampak Atas

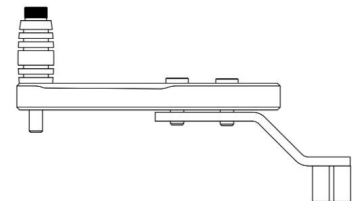

Tampak Bawah



Tampak Depan



Tampak Belakang



Tampak Samping

(19) ID

(51) Klasifikasi Locarno : 12-16

(21) No. Permohonan DI : A00202500776

(22) Tanggal Penerimaan Permohonan DI :
11 Februari 2025

(30) Data Prioritas :
(31) Nomor (32) Tanggal (33) Negara

(43) Tanggal Pengumuman DI :
13 Februari 2025

(71) Nama dan Alamat Pemohon Desain Industri:
AKADEMI INOVASI INDONESIA
Jalan Hasanuddin Gg Mangga Mangunsari, Sidomukti,
Kota Salatiga, Jawa Tengah 50742, Indonesia (ID)

PT DTECH SEJAHTERA BERSAMA
Jalan Nusantara 18 Canden Kutowinangun Lor, Tingkir,
Kota Salatiga, Jawa Tengah 50742, Indonesia (ID)

(72) Nama Pendesain :
FERIAN RIZKI ARBIANTO,ID MUHAMMAD
YUSUF,ID MUCHAMMAD RIFKI,ID ALFAN
FIRMANSYAH ADITYA,ID

(74) Nama dan Alamat Konsultan Desain Industri :

(54) Judul Desain Industri : DASI EMBLEM F1ZR SSTWO

(57) Klaim :
Bentuk,Konfigurasi



Tampak Perspektif



Tampak Atas

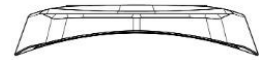

Tampak Bawah



Tampak Depan

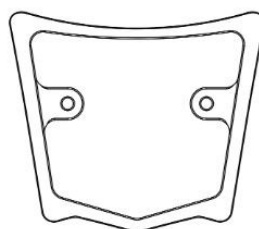

Tampak Belakang



Tampak Samping

(19) ID

(51) Klasifikasi Locarno : 12-16

(21) No. Permohonan DI : A00202500778

(22) Tanggal Penerimaan Permohonan DI :
11 Februari 2025

(30) Data Prioritas :
(31) Nomor (32) Tanggal (33) Negara

(43) Tanggal Pengumuman DI :
13 Februari 2025

(71) Nama dan Alamat Pemohon Desain Industri:

AKADEMI INOVASI INDONESIA
Jalan Hasanuddin Gg Mangga Mangunsari, Sidomukti,
Kota Salatiga, Jawa Tengah 50742, Indonesia (ID)

PT DTECH SEJAHTERA BERSAMA
Jalan Nusantara 18 Canden Kutowinangun Lor, Tingkir,
Kota Salatiga, Jawa Tengah 50742, Indonesia (ID)

(72) Nama Pendesain :
FERIAN RIZKI ARBIANTO, ID MUHAMMAD
YUSUF, ID LUTHFY IQBAL MUSTHOFA, ID

(74) Nama dan Alamat Konsultan Desain Industri :

(54) Judul Desain Industri : BUSHING AS RODA SATRIA 2 TAK

(57) Klaim :
Bentuk, Konfigurasi

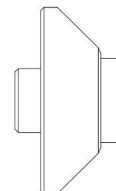
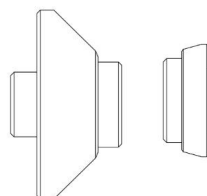
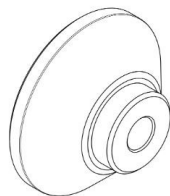

Tampak Perspektif

Tampak Atas

Tampak Bawah

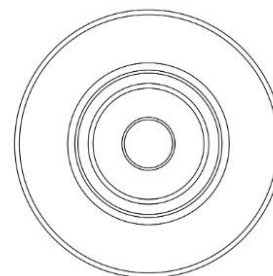
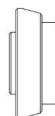
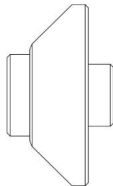
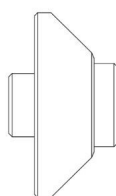
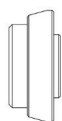

Tampak Depan

Tampak Belakang

Tampak Samping

(19) ID

(51) Klasifikasi Locarno : 12-16

(21) No. Permohonan DI : A00202500779

(22) Tanggal Penerimaan Permohonan DI :
11 Februari 2025

(30) Data Prioritas :
(31) Nomor (32) Tanggal (33) Negara

(43) Tanggal Pengumuman DI :
13 Februari 2025

(71) Nama dan Alamat Pemohon Desain Industri:
AKADEMI INOVASI INDONESIA
Jalan Hasanuddin Gg Mangga Mangunsari, Sidomukti,
Kota Salatiga, Jawa Tengah 50742, Indonesia (ID)

PT DTECH SEJAHTERA BERSAMA
Jalan Nusantara 18 Canden Kutowinangun Lor, Tingkir,
Kota Salatiga, Jawa Tengah 50742, Indonesia (ID)

(72) Nama Pendesain :
FERIAN RIZKI ARBIANTO, ID MUHAMMAD
YUSUF, ID ALFAN FIRMANSYAH ADITYA, ID

(74) Nama dan Alamat Konsultan Desain Industri :

(54) Judul Desain Industri : BAUT TUTUP SHOCK NINJA R - RR

(57) Klaim :
Bentuk, Konfigurasi

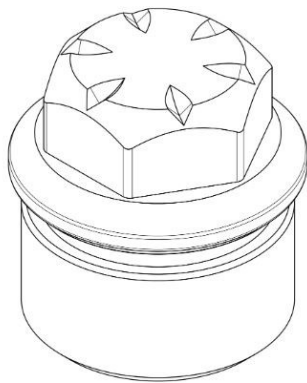

Tampak Perspektif

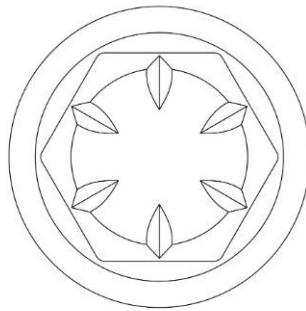

Tampak Atas

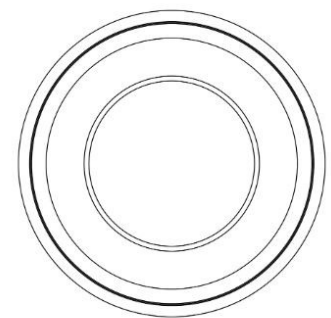

Tampak Bawah

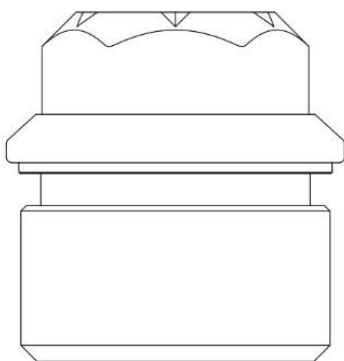

Tampak Depan

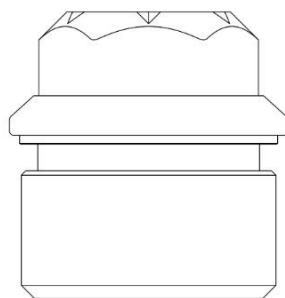

Tampak Belakang

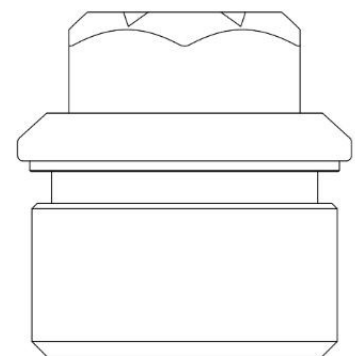

Tampak Samping