



BERITA RESMI DESAIN INDUSTRI



No. 5/DI/2024

DIUMUMKAN TANGGAL
22 Januari 2024 s.d. 21 April 2024

PENGUMUMAN BERLANGSUNG SELAMA 3 (TIGA) BULAN
PASAL 25 AYAT (1) UNDANG-UNDANG DESAIN INDUSTRI
NOMOR 31 TAHUN 2001

DITERBITKAN BULAN
Januari 2024

DIREKTORAT HAK CIPTA DAN DESIGN INDUSTRI
DIREKTORAT JENDERAL KEKAYAAN INTELEKTUAL
KEMENTERIAN HUKUM DAN HAK ASASI MANUSIA REPUBLIK INDONESIA

DAFTAR ISI BRDI No. 5/DI/2024

22 Januari 2024 s.d. 21 April 2024

No	Nomor Permohonan	Tanggal Penerimaan	Kelas	Judul Desain
1	A00202302821	14-JUL-23	12-15	BAGIAN DARI BAN UNTUK SEPEDA
2	A00202303961	08-SEP-23	08-07	KUNCI ALAT PENUSUK KELAPA
3	A00202303962	08-SEP-23	08-05	KOMPONEN ALAT PENUSUK KELAPA
4	A00202303964	08-SEP-23	09-03	PENGEMASAN KELAPA
5	A00202304233	22-SEP-23	09-03	KEMASAN BILAH PENYEKA (WIPER BLADE)
6	A00202304295	27-SEP-23	15-01	Desain Reaktor Circular Phased Array Ultrasonic
7	A00202304788	25-OCT-23	21-01	MOBIL MAINAN
8	A00202304784	25-OCT-23	12-08	MOBIL
9	A00202304786	25-OCT-23	12-08	MOBIL
10	A00202304785	25-OCT-23	12-08	MOBIL
11	A00202304783	25-OCT-23	21-01	MOBIL MAINAN
12	A00202304787	25-OCT-23	21-01	MOBIL MAINAN
13	A00202304861	30-OCT-23	12-06	Desain Kapal Purse Seine Dengan Sistem Palka Refrigerated Sea Water (RSW) & Reverse Osmosis Yang Dilengkapi Light Fishing Reflector Dengan Tenaga Photovoltaic
14	A00202304892	31-OCT-23	07-02	MESIN KOPI (COFFEE MACHINES)
15	A00202304891	31-OCT-23	07-02	MESIN KOPI (COFFEE MACHINES)
16	A00202304890	31-OCT-23	07-02	PORTAFILTER UNTUK MESIN KOPI (PORTAFILTERS FOR COFFEE MACHINES)
17	A00202305231	15-NOV-23	24-01	Guaskometer
18	A00202305241	15-NOV-23	15-01	Mesin Termal Pemusnah Sampah Dengan Kompor Minyak Bertekanan Uap Air
19	A00202305458	26-NOV-23	09-01	Botol Serum Presliskin
20	A00202305652	05-DEC-23	06-04	Lemari Penyimpanan LOCKERBOX - 1303
21	A00202305929	13-DEC-23	03-01	Tas Selempang Wanita
22	A00202306058	19-DEC-23	02-04	Sol Sepatu AFR PROTECTION
23	A00202306056	19-DEC-23	02-04	SEPATU AMELIA FLY KNIT
24	A00202306101	20-DEC-23	02-04	Sol Sepatu Water Splash Techno
25	A00202306100	20-DEC-23	02-04	Sol Sepatu Adventure Protect
26	A00202306102	20-DEC-23	02-04	Sol Sepatu BULLET TRAIN
27	A00202306120	21-DEC-23	12-07	DISAIN PESAWAT TANPA AWAK MARITIM MODEL HELIKOPTER
28	A00202306218	22-DEC-23	19-08	SLERET HITAM SATU GARIS PENANDA BATAS KAIN
29	A00202306226	23-DEC-23	02-04	Sol Sepatu AGNES WEDGES
30	A00202306224	23-DEC-23	02-04	Sol Sepatu MP PROTECT

31	A00202306230	24-DEC-23	02-04	Sol Sepatu TECHNO 7
32	A00202306231	24-DEC-23	02-04	Sol Sepatu TURTLE TECHNO
33	A00202306234	25-DEC-23	02-04	Sol Sepatu FLYING FLAG
34	A00202306233	25-DEC-23	02-04	Sol Sepatu GELOMBANG 8 DIMENSI
35	A00202306245	26-DEC-23	25-02	PENUTUP DINDING
36	A00202306290	28-DEC-23	10-02	JAM TANGAN WANITA BERBENTUK BULAT BAHAN PU LEATHER
37	A00202400009	03-JAN-24	03-04	Kipas Angin Di Langit-Langit / Di Plafon (CEILING FAN)
38	A00202400024	04-JAN-24	02-04	Sol Sepatu DIMENSI KERIS
39	A00202400023	04-JAN-24	02-04	Sol Sepatu DIMENSI TETRIS
40	A00202400026	05-JAN-24	21-01	DAMATAR (Dam-daman Bangun Datar)
41	A00202400029	05-JAN-24	08-07	KUNCI
42	A00202400051	05-JAN-24	12-08	SEPEDA MOTOR LISTRIK
43	A00202400052	05-JAN-24	12-08	SEPEDA MOTOR LISTRIK
44	A00202400048	05-JAN-24	12-11	SEPEDA MOTOR LISTRIK
45	A00202400050	05-JAN-24	12-08	SEPEDA MOTOR LISTRIK
46	A00202400056	07-JAN-24	02-02	Desain Cetakan Pada Produk Tshirt Compress
47	A00202400098	10-JAN-24	08-03	MESIN PEMOTONG KERUPUK LONTONGAN
48	A00202400127	12-JAN-24	26-06	LAMPU STOP MOTOR
49	A00202400135	13-JAN-24	09-01	BOTOL
50	A00202400132	13-JAN-24	06-08	TEMPAT JEMURAN PAKAIAN BERBAHAN DASAR PLASTIK (RAKITAN/KNOCK DOWN)
51	A00202400137	13-JAN-24	09-07	TUTUP BOTOL
52	A00202400136	13-JAN-24	09-01	BOTOL
53	A00202400155	15-JAN-24	12-11	Cover front under
54	A00202400154	15-JAN-24	12-11	Tail cover top
55	A00202400149	15-JAN-24	12-11	Cover front upper
56	A00202400141	15-JAN-24	25-01	ROSTER KISI
57	A00202400153	15-JAN-24	12-11	Charge Storage Cover
58	A00202400144	15-JAN-24	25-01	ROSTER OCEAN
59	A00202400152	15-JAN-24	12-11	Cover front lower
60	A00202400151	15-JAN-24	12-11	Charge Storage
61	A00202400150	15-JAN-24	12-11	HMI Cover
62	A00202400142	15-JAN-24	06-01	KURSI
63	A00202400161	16-JAN-24	09-03	KOTAK KEMASAN PLASTIK TB100
64	A00202400157	16-JAN-24	26-05	Krangka Fitting Plafon M13 (Bintang Segi Delapan)
65	A00202400165	16-JAN-24	09-03	KOTAK KEMASAN PLASTIK MIKA BENTO
66	A00202400162	16-JAN-24	09-03	KOTAK KEMASAN PLASTIK TB600
67	A00202400164	16-JAN-24	09-03	KOTAK KEMASAN PLASTIK MBX2A

68	A00202400183	17-JAN-24	10-02	Jam Tangan
69	A00202400167	17-JAN-24	05-05	1 Set Sprei
70	A00202400168	17-JAN-24	05-05	1 Set Sprei
71	A00202400177	17-JAN-24	07-02	WAJAN PANGGANGAN
72	A00202400178	17-JAN-24	07-02	WAJAN PENGGORENGAN
73	A00202400170	17-JAN-24	05-05	1 Set Sprei
74	A00202400180	17-JAN-24	25-02	Motif Padi Daun
75	A00202400175	17-JAN-24	07-02	PANCI SAYUR
76	A00202400181	17-JAN-24	02-04	SEPATU CRYSTAL LUX CL-1498
77	A00202400174	17-JAN-24	05-05	1 Set Sprei
78	A00202400173	17-JAN-24	05-05	1 Set Sprei
79	A00202400171	17-JAN-24	05-05	1 Set Sprei
80	A00202400182	17-JAN-24	15-01	SIRA (SAMPAH INSPIRATIF RAMAH ALAM)
81	A00202400179	17-JAN-24	03-01	KOPER
82	A00202400184	17-JAN-24	21-01	MAINAN TUNGGANG
83	A00202400169	17-JAN-24	05-05	1 Set Sprei
84	A00202400172	17-JAN-24	05-05	1 Set Sprei
85	A00202400197	18-JAN-24	11-02	miniatur balon udara #BL200B
86	A00202400189	18-JAN-24	09-03	KEMASAN KOSMETIK
87	A00202400207	18-JAN-24	09-03	KOTAK KEMASAN PLASTIK JUMBO
88	A00202400209	18-JAN-24	03-01	TAS
89	A00202400195	18-JAN-24	11-02	fisherman hiasan #SH204
90	A00202400206	18-JAN-24	14-01	ALAT PENDENGAR
91	A00202400210	18-JAN-24	03-01	TAS

Jakarta, 22 Januari 2024
Kepala Seksi Klasifikasi dan Publikasi



M. Insan Kamil, S. Kom. NIP.
197801262005011001

(19) ID

(51) Klasifikasi Locarno : 12-15

(21) No. Permohonan DI : A00202302821

(22) Tanggal Penerimaan Permohonan DI :
14 Juli 2023

(30) Data Prioritas :
(31) Nomor (32) Tanggal (33) Negara
015009251-0001 18 Januari 2023 EM

(43) Tanggal Pengumuman DI :
22 Januari 2024

(71) Nama dan Alamat Pemohon Desain Industri:
PIRELLI TYRE S.p.A.
Viale Piero e Alberto Pirelli, 25, I-20126 Milano, Italy (IT)

(72) Nama Pendesain :
Michele GIBELLI,IT Lorenzo VACCARI,IT

(74) Nama dan Alamat Konsultan Desain Industri :
Nadia Am Badar
Jl. Proklamasi No. 79, Pegangsaan, Menteng, Jakarta

(54) Judul Desain Industri : BAGIAN DARI BAN UNTUK SEPEDA

(57) Klaim :
Konfigurasi



Tampak Perspektif



Tampak Atas



Tampak Bawah



Tampak Depan



Tampak Belakang

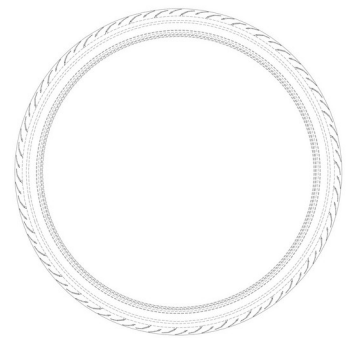

Tampak Samping

(19) ID

(51) Klasifikasi Locarno : 08-07

(21) No. Permohonan DI : A00202303961

(22) Tanggal Penerimaan Permohonan DI :
08 September 2023

(30) Data Prioritas :

(31) Nomor (32) Tanggal (33) Negara
2302001013 10 Maret 2023 TH

(43) Tanggal Pengumuman DI :
22 Januari 2024

(71) Nama dan Alamat Pemohon Desain Industri:
K Fresh Co., Ltd.
No. 234 moo 2, Suan Som sub-district, Ban Phaeo
district, Samut Sakhon province, 74120, Thailand (TH)

(72) Nama Pendesain :
Kemas Manusrungsri,TH Waraporn
Manusrungsri,TH

(74) Nama dan Alamat Konsultan Desain Industri :
Dr. Nadya Prita Gemala Djajadiningrat, S.H., M.Hum.
RUKO FYANDHAS 110 Kav. B, Jl. Pendowo RT. 01 RW.
09

(54) Judul Desain Industri : KUNCI ALAT PENUSUK KELAPA

(57) Klaim :
Bentuk, Konfigurasi

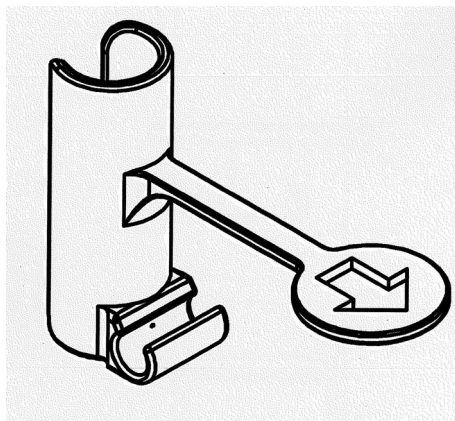

Tampak Perspektif

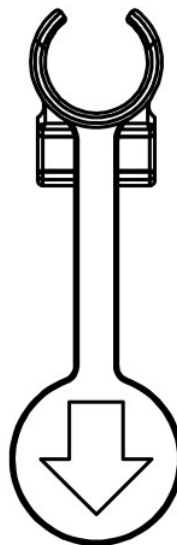

Tampak Atas

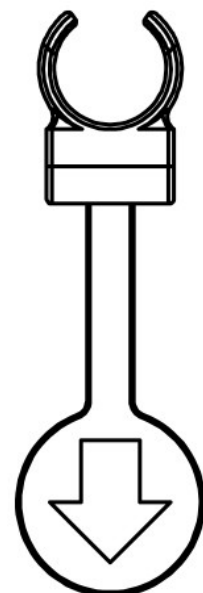

Tampak Bawah

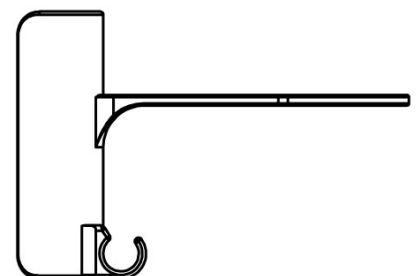
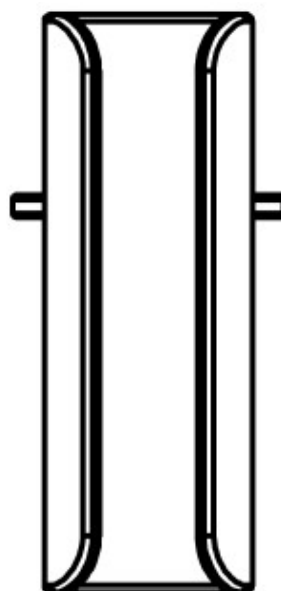
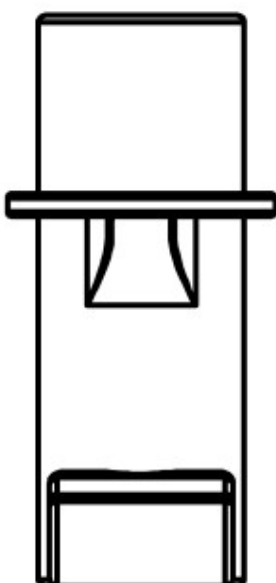

Tampak Depan

Tampak Belakang

Tampak Samping

(19) ID

(51) Klasifikasi Locarno : 08-05

(21) No. Permohonan DI : A00202303962

(22) Tanggal Penerimaan Permohonan DI :
08 September 2023

(30) Data Prioritas :

(31) Nomor (32) Tanggal (33) Negara
2302001014 10 Maret 2023 TH

(43) Tanggal Pengumuman DI :
22 Januari 2024

(71) Nama dan Alamat Pemohon Desain Industri:
K Fresh Co., Ltd.
No. 234 moo 2, Suan Som sub-district, Ban Phaeo
district, Samut Sakhon province, 74120, Thailand (TH)

(72) Nama Pendesain :
Kemas Manusungsri,TH Waraporn
Manusungsri,TH

(74) Nama dan Alamat Konsultan Desain Industri :
Dr. Nadya Prita Gemala Djajadiningrat, S.H., M.Hum.
RUKO FYANDHAS 110 Kav. B, Jl. Pendowo RT. 01 RW.
09

(54) Judul Desain Industri : KOMPONEN ALAT PENUSUK KELAPA

(57) Klaim :
Bentuk, Konfigurasi

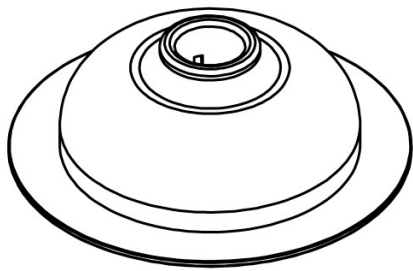

Tampak Perspektif

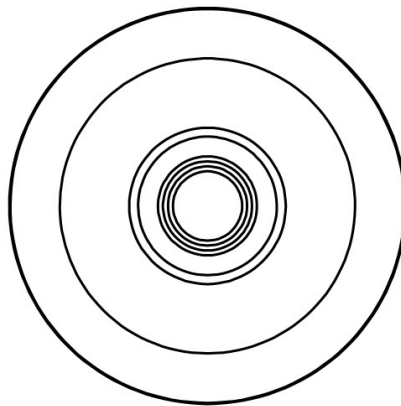

Tampak Atas

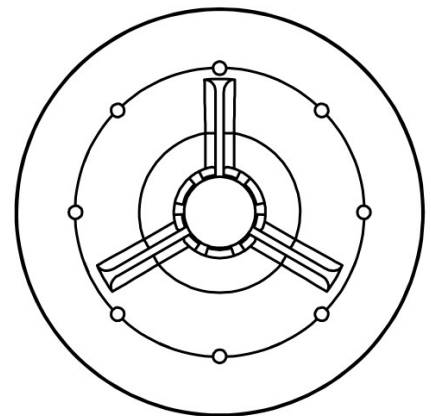

Tampak Bawah

Tampak Depan

Tampak Belakang

Tampak Samping

(19) ID

(51) Klasifikasi Locarno : 09-03

(21) No. Permohonan DI : A00202303964

(22) Tanggal Penerimaan Permohonan DI :
08 September 2023

(30) Data Prioritas :

(31) Nomor (32) Tanggal (33) Negara
2302001016 10 Maret 2023 TH

(43) Tanggal Pengumuman DI :
22 Januari 2024

(71) Nama dan Alamat Pemohon Desain Industri:
K Fresh Co., Ltd.
No. 234 moo 2, Suan Som sub-district, Ban Phaeo
district, Samut Sakhon province, 74120, Thailand (TH)

(72) Nama Pendesain :
Kemas Manusrungsri,TH Waraporn
Manusrungsri,TH

(74) Nama dan Alamat Konsultan Desain Industri :
Dr. Nadya Prita Gemala Djajadiningrat, S.H., M.Hum.
RUKO FYANDHAS 110 Kav. B, Jl. Pendowo RT. 01 RW.
09

(54) Judul Desain Industri :
PENGEMASAN KELAPA

(57) Klaim :
Bentuk, Konfigurasi

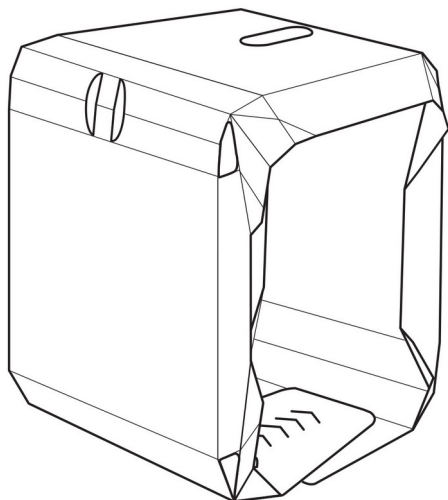

Tampak Perspektif

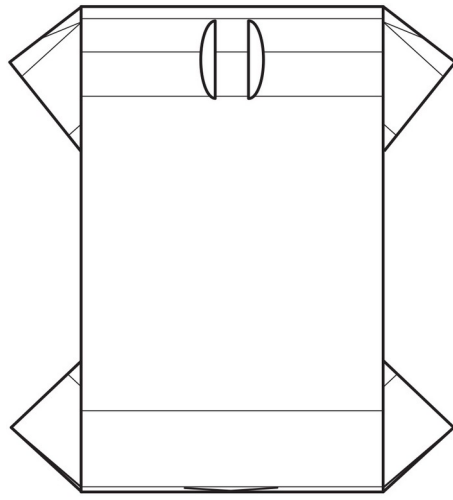

Tampak Atas

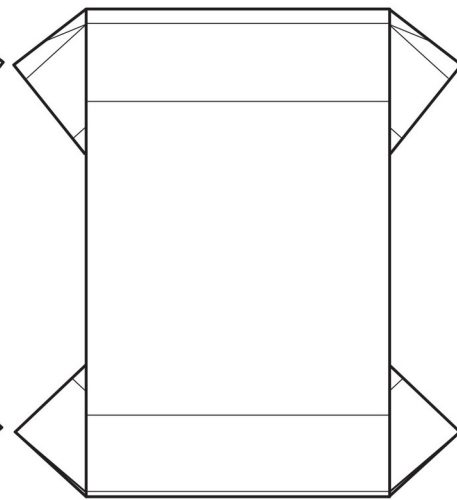

Tampak Bawah

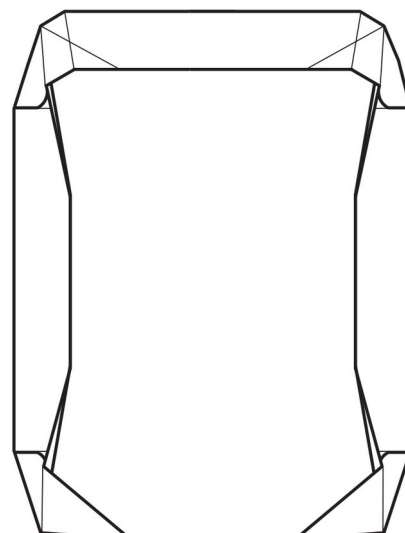
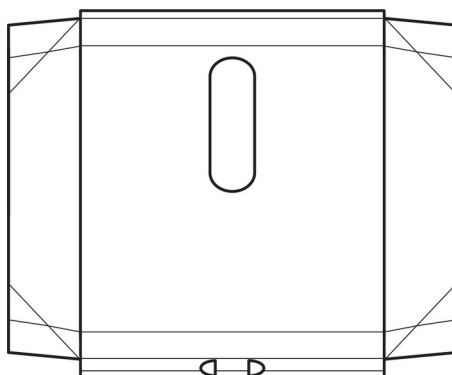
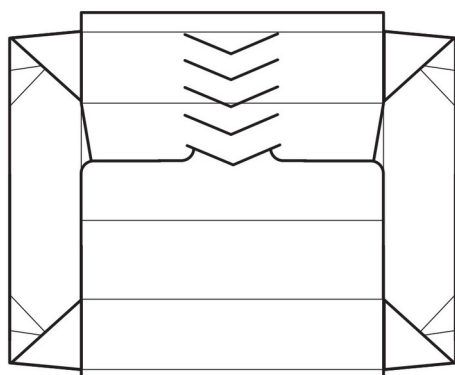

Tampak Depan

Tampak Belakang

Tampak Samping

(19) ID

(51) Klasifikasi Locarno : 09-03

(21) No. Permohonan DI : A00202304233

(22) Tanggal Penerimaan Permohonan DI :
22 September 2023

(30) Data Prioritas :

(31) Nomor (32) Tanggal (33) Negara
015015543-0001 23 Maret 2023 EM

(43) Tanggal Pengumuman DI :
22 Januari 2024

(71) Nama dan Alamat Pemohon Desain Industri:
VALEO SERVICE
70 Rue Pleyel, 93200 SAINT-DENIS, France (FR)

(72) Nama Pendesain :
Briac de Fouchier,FR Vincent Depousargues,FR

(74) Nama dan Alamat Konsultan Desain Industri :
Nadia Am Badar
Jl. Proklamasi No. 79, Pegangsaan, Menteng, Jakarta

(54) Judul Desain Industri : KEMASAN BILAH PENYEKA (WIPER BLADE)

(57) Klaim :
Bentuk, Konfigurasi



Tampak Perspektif

Tampak Atas

Tampak Bawah

Tampak Depan

Tampak Belakang

Tampak Samping

(19) ID

(51) Klasifikasi Locarno : 15-01

(21) No. Permohonan DI : A00202304295

(22) Tanggal Penerimaan Permohonan DI :
27 September 2023

(30) Data Prioritas :
(31) Nomor (32) Tanggal (33) Negara

(43) Tanggal Pengumuman DI :
22 Januari 2024

(71) Nama dan Alamat Pemohon Desain Industri:
Politeknik Negeri Samarinda
Jl. DR. Ciptomangunkusumo, Kampus Gunung Lipan,
Samarinda, Kalimantan Timur Gunung Panjang, Samarinda
Seberang, Kota Samarinda, Kalimantan Timur 75131,
Indonesia (ID)

(72) Nama Pendesain :
Zainal Arifin, S.T., M.Eng,ID Abdul Rajab Rob'i'i,ID
Aris Anwar,ID Dimas,ID Alan Yuandika,ID
Galang Nazrullah,ID Dedy Irawan,ID

(74) Nama dan Alamat Konsultan Desain Industri :

(54) Judul Desain Industri : Desain Reaktor Circular Phased Array Ultrasonic

(57) Klaim :
Bentuk,Konfigurasi

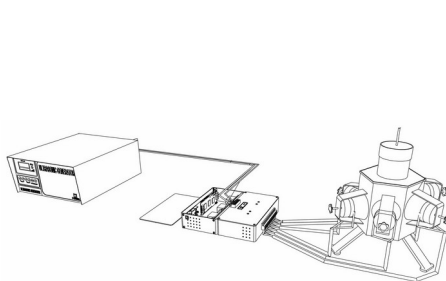

Tampak Perspektif

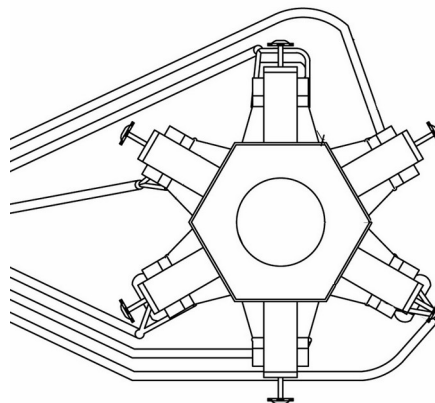

Tampak Atas

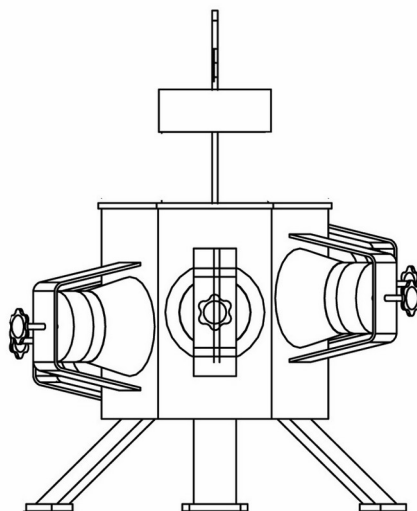

Tampak Depan

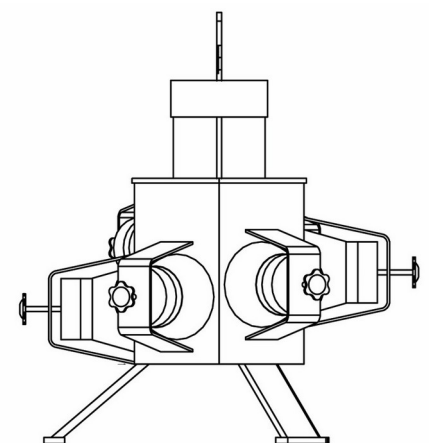

Tampak Samping

Tampak Belakang

(19) ID

(51) Klasifikasi Locarno : 21-01

(21) No. Permohonan DI : A00202304788

(22) Tanggal Penerimaan Permohonan DI :
25 Oktober 2023

(30) Data Prioritas :

(31) Nomor (32) Tanggal (33) Negara
DM/228660 26 April 2023 WO

(43) Tanggal Pengumuman DI :
22 Januari 2024

(71) Nama dan Alamat Pemohon Desain Industri:
FERRARI S.p.A.
Via Emilia Est 1163, MODENA, Italy (IT)

(72) Nama Pendesain :
Flavio MANZONI,IT

(74) Nama dan Alamat Konsultan Desain Industri :
Migni Myriasandra Noerhadi
PT. BIRO OKTROI ROOSSENO Kantor Taman A-9, Unit
A6 & A7 Jl. Dr. Ide Anak Agung Gde Agung (Mega
Kuningan) Jakarta 12950, INDONESIA

(54) Judul Desain Industri : MOBIL MAINAN

(57) Klaim :
Konfigurasi

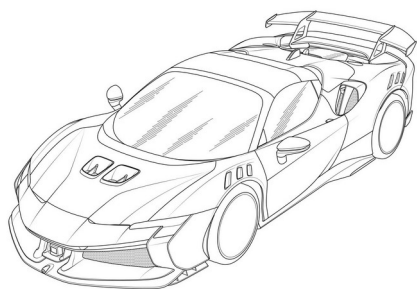

Tampak Perspektif

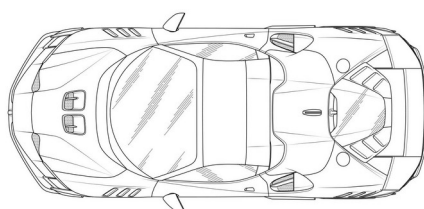

Tampak Atas

Tampak Bawah

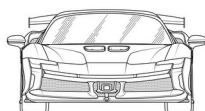

Tampak Depan

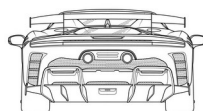

Tampak Belakang

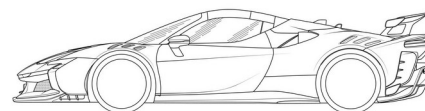

Tampak Samping

(19) ID

(51) Klasifikasi Locarno : 12-08

(21) No. Permohonan DI : A00202304784

(22) Tanggal Penerimaan Permohonan DI :
25 Oktober 2023

(30) Data Prioritas :

(31) Nomor (32) Tanggal (33) Negara
DM/228653 26 April 2023 WO

(43) Tanggal Pengumuman DI :
22 Januari 2024

(71) Nama dan Alamat Pemohon Desain Industri:
FERRARI S.p.A.
Via Emilia Est 1163, MODENA, Italy (IT)

(72) Nama Pendesain :
Flavio MANZONI,IT

(74) Nama dan Alamat Konsultan Desain Industri :
Migni Myriasandra Noerhadi
PT. BIRO OKTROI ROOSSENO Kantor Taman A-9, Unit
A6 & A7 Jl. Dr. Ide Anak Agung Gde Agung (Mega
Kuningan) Jakarta 12950, INDONESIA

(54) Judul Desain Industri : MOBIL

(57) Klaim :
Konfigurasi

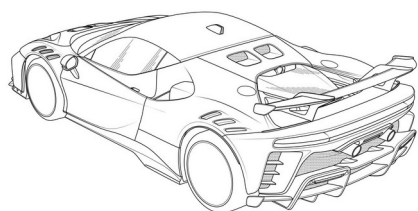

Tampak Perspektif

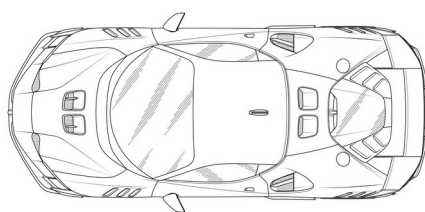

Tampak Atas

Tampak Bawah

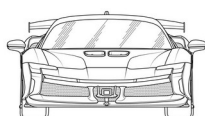

Tampak Depan

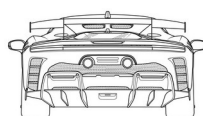

Tampak Belakang

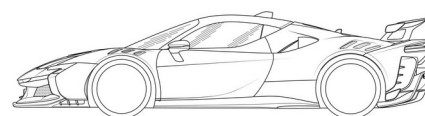

Tampak Samping

(19) ID

(51) Klasifikasi Locarno : 12-08

(21) No. Permohonan DI : A00202304786

(22) Tanggal Penerimaan Permohonan DI :
25 Oktober 2023

(30) Data Prioritas :

(31) Nomor (32) Tanggal (33) Negara
DM/228653 26 April 2023 WO

(43) Tanggal Pengumuman DI :
22 Januari 2024

(71) Nama dan Alamat Pemohon Desain Industri:
FERRARI S.p.A.
Via Emilia Est 1163, MODENA, Italy (IT)

(72) Nama Pendesain :
Flavio MANZONI,IT

(74) Nama dan Alamat Konsultan Desain Industri :
Migni Myriasandra Noerhadi
PT. BIRO OKTROI ROOSSENO Kantor Taman A-9, Unit
A6 & A7 Jl. Dr. Ide Anak Agung Gde Agung (Mega
Kuningan) Jakarta 12950, INDONESIA

(54) Judul Desain Industri : MOBIL

(57) Klaim :
Konfigurasi

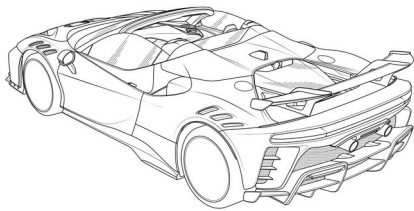

Tampak Perspektif

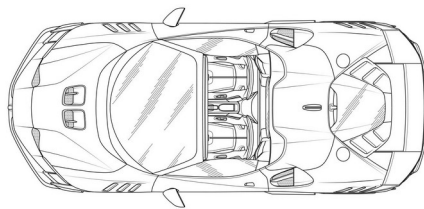

Tampak Atas

Tampak Bawah

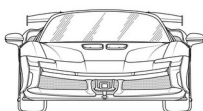

Tampak Depan

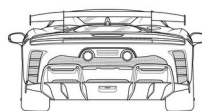

Tampak Belakang

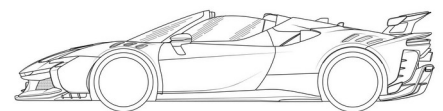

Tampak Samping

(19) ID

(51) Klasifikasi Locarno : 12-08

(21) No. Permohonan DI : A00202304785

(22) Tanggal Penerimaan Permohonan DI :
25 Oktober 2023

(30) Data Prioritas :

(31) Nomor (32) Tanggal (33) Negara
DM/228653 26 April 2023 WO

(43) Tanggal Pengumuman DI :
22 Januari 2024

(71) Nama dan Alamat Pemohon Desain Industri:
FERRARI S.p.A.
Via Emilia Est 1163, MODENA, Italy (IT)

(72) Nama Pendesain :
Flavio MANZONI,IT

(74) Nama dan Alamat Konsultan Desain Industri :
Migni Myriasandra Noerhadi
PT. BIRO OKTROI ROOSSENO Kantor Taman A-9, Unit
A6 & A7 Jl. Dr. Ide Anak Agung Gde Agung (Mega
Kuningan) Jakarta 12950, INDONESIA

(54) Judul Desain Industri : MOBIL

(57) Klaim :
Konfigurasi

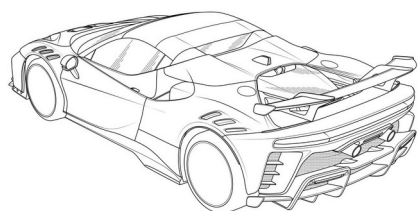

Tampak Perspektif

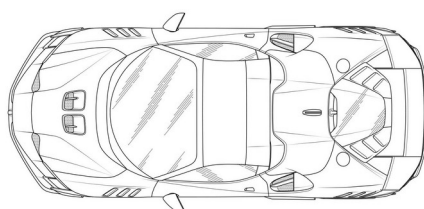

Tampak Atas

Tampak Bawah

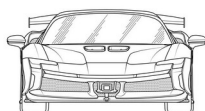

Tampak Depan

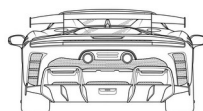

Tampak Belakang

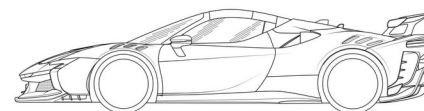

Tampak Samping

(19) ID

(51) Klasifikasi Locarno : 21-01

(21) No. Permohonan DI : A00202304783

(22) Tanggal Penerimaan Permohonan DI :
25 Oktober 2023

(30) Data Prioritas :

(31) Nomor (32) Tanggal (33) Negara
DM/228660 26 April 2023 WO

(43) Tanggal Pengumuman DI :
22 Januari 2024

(71) Nama dan Alamat Pemohon Desain Industri:
FERRARI S.p.A.
Via Emilia Est 1163, MODENA, Italy (IT)

(72) Nama Pendesain :
Flavio MANZONI,IT

(74) Nama dan Alamat Konsultan Desain Industri :
Migni Myriasandra Noerhadi
PT. BIRO OKTROI ROOSSENO Kantor Taman A-9, Unit
A6 & A7 Jl. Dr. Ide Anak Agung Gde Agung (Mega
Kuningan) Jakarta 12950, INDONESIA

(54) Judul Desain Industri : MOBIL MAINAN

(57) Klaim :
Konfigurasi

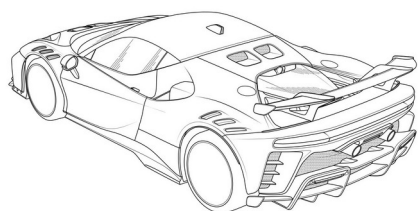

Tampak Perspektif

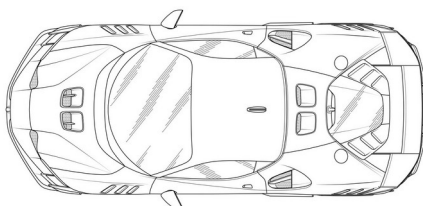

Tampak Atas

Tampak Bawah

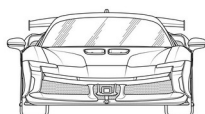

Tampak Depan

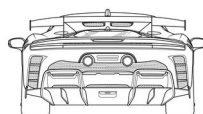

Tampak Belakang

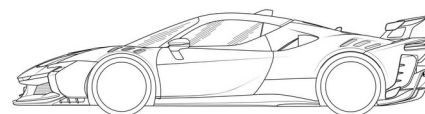

Tampak Samping

(19) ID

(51) Klasifikasi Locarno : 21-01

(21) No. Permohonan DI : A00202304787

(22) Tanggal Penerimaan Permohonan DI :
25 Oktober 2023

(30) Data Prioritas :

(31) Nomor (32) Tanggal (33) Negara
DM/228660 26 April 2023 WO

(43) Tanggal Pengumuman DI :
22 Januari 2024

(71) Nama dan Alamat Pemohon Desain Industri:
FERRARI S.p.A.
Via Emilia Est 1163, MODENA, Italy (IT)

(72) Nama Pendesain :
Flavio MANZONI,IT

(74) Nama dan Alamat Konsultan Desain Industri :
Migni Myriasandra Noerhadi
PT. BIRO OKTROI ROOSSENO Kantor Taman A-9, Unit
A6 & A7 Jl. Dr. Ide Anak Agung Gde Agung (Mega
Kuningan) Jakarta 12950, INDONESIA

(54) Judul Desain Industri : MOBIL MAINAN

(57) Klaim :
Konfigurasi

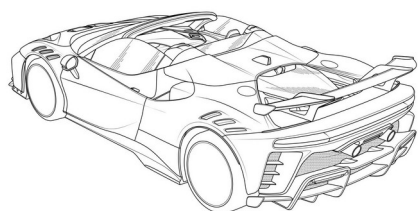

Tampak Perspektif

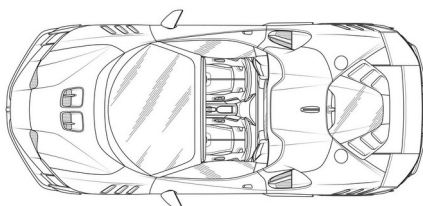

Tampak Atas

Tampak Bawah

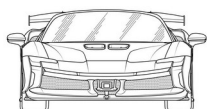

Tampak Depan

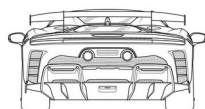

Tampak Belakang

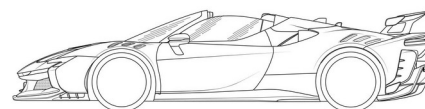

Tampak Samping

(19) ID

(51) **Klasifikasi Locarno : 12-06**

(21) **No. Permohonan DI :** A00202304861

(22) **Tanggal Penerimaan Permohonan DI :**
30 Oktober 2023

(30) **Data Prioritas :**
(31) Nomor (32) Tanggal (33) Negara

(43) **Tanggal Pengumuman DI :**
22 Januari 2024

(71) **Nama dan Alamat Pemohon Desain Industri:**
Universitas Negeri Semarang
Sentra KI LPPM UNNES Gedung Prof. Dr. Retno
Sriningsih Satmoko, Penelitian dan Pengabdian Masyarakat,
Kampus Sekaran, Gunungpati, Semarang 50229 Sekaran,
Gunungpati, Kota Semarang, Jawa Tengah 50229, Indonesia
(ID)

(72) **Nama Pendesain :**
Dr. Eng. Aldias Bahatmaka, ID Rafif Dimas
Pratama, ID Fiqri Fadillah Fahmi, ID Indra Nurul
Hidayat, ID

(74) **Nama dan Alamat Konsultan Desain Industri :**

(54) **Judul Desain Industri :** Desain Kapal Purse Seine Dengan Sistem Palka Refrigerated Sea Water (RSW) & Reverse Osmosis Yang Dilengkapi Light Fishing Reflector Dengan Tenaga Photovoltaic

(57) **Klaim :**
Bentuk, Konfigurasi



Tampak Perspektif



Tampak Atas



Tampak Bawah



Tampak Depan

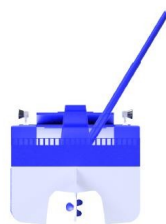

Tampak Belakang



Tampak Samping

(19) ID

(51) Klasifikasi Locarno : 07-02

(21) No. Permohonan DI : A00202304892

(22) Tanggal Penerimaan Permohonan DI :
31 Oktober 2023

(30) Data Prioritas :

(31) Nomor (32) Tanggal (33) Negara
015020505-0008 04 Mei 2023 EM

(43) Tanggal Pengumuman DI :
22 Januari 2024

(71) Nama dan Alamat Pemohon Desain Industri:
Versuni Holding B.V.
High Tech Campus 5, 5656AE Eindhoven, Netherlands
(NL)

(72) Nama Pendesain :
Tom Michael Brii,NL

(74) Nama dan Alamat Konsultan Desain Industri :
Neneng Sri Wiyanti
PULUNGAN, WISTON & PARTNERS, Jl. Cempaka Putih
Raya No. 51, Jakarta, 10520 INDONESIA

(54) Judul Desain Industri : MESIN KOPI (COFFEE MACHINES)

(57) Klaim :
Bentuk,Konfigurasi

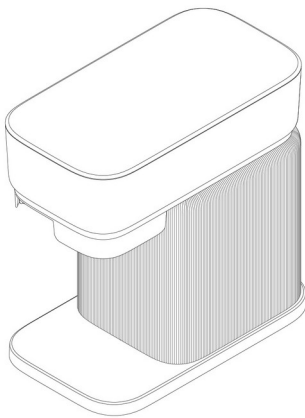

Tampak Perspektif

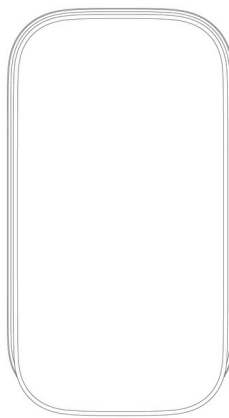

Tampak Atas

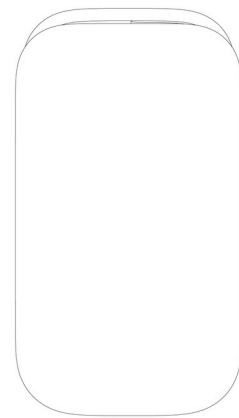

Tampak Bawah

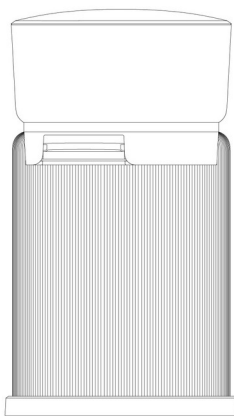

Tampak Depan



Tampak Belakang

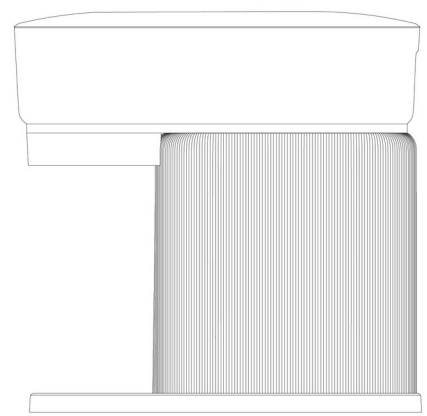

Tampak Samping

(19) ID

(51) Klasifikasi Locarno : 07-02

(21) No. Permohonan DI : A00202304891

(22) Tanggal Penerimaan Permohonan DI :
31 Oktober 2023

(30) Data Prioritas :

(31) Nomor (32) Tanggal (33) Negara
015020505-0004 04 Mei 2023 EM

(43) Tanggal Pengumuman DI :
22 Januari 2024

(71) Nama dan Alamat Pemohon Desain Industri:
Versuni Holding B.V.
High Tech Campus 5, 5656AE Eindhoven, Netherlands
(NL)

(72) Nama Pendesain :
Tom Michael Brii,NL

(74) Nama dan Alamat Konsultan Desain Industri :
Neneng Sri Wiyanti
PULUNGAN, WISTON & PARTNERS, Jl. Cempaka Putih
Raya No. 51, Jakarta, 10520 INDONESIA

(54) Judul Desain Industri : MESIN KOPI (COFFEE MACHINES)

(57) Klaim :
Bentuk,Konfigurasi

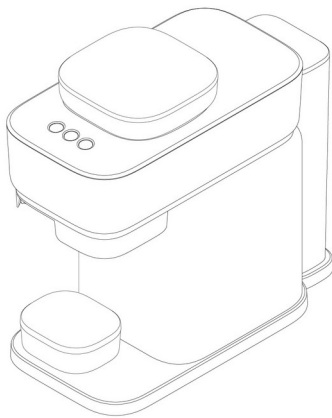

Tampak Perspektif

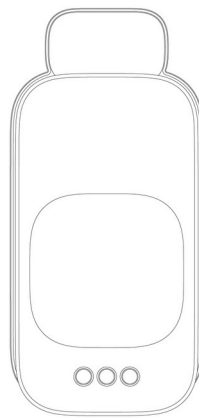

Tampak Atas

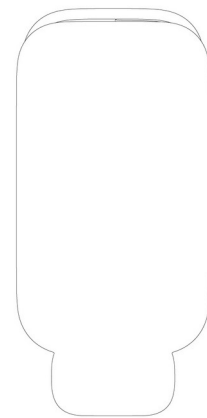

Tampak Bawah

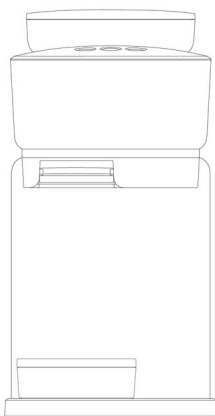

Tampak Depan

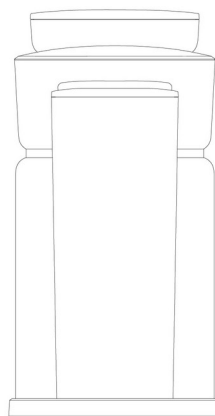

Tampak Belakang

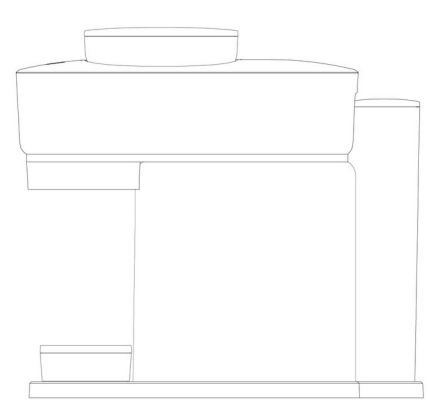

Tampak Samping

(19) ID

(51) Klasifikasi Locarno : 07-02

(21) No. Permohonan DI : A00202304890

(22) Tanggal Penerimaan Permohonan DI :
31 Oktober 2023

(30) Data Prioritas :

(31) Nomor (32) Tanggal (33) Negara
015020505-0015 04 Mei 2023 EM

(43) Tanggal Pengumuman DI :
22 Januari 2024

(71) Nama dan Alamat Pemohon Desain Industri:
Versuni Holding B.V.
High Tech Campus 5, 5656AE Eindhoven, Netherlands
(NL)

(72) Nama Pendesain :
Tom Michael Brii,NL

(74) Nama dan Alamat Konsultan Desain Industri :
Neneng Sri Wiyanti
PULUNGAN, WISTON & PARTNERS, Jl. Cempaka Putih
Raya No. 51, Jakarta, 10520 INDONESIA

(54) Judul Desain Industri : PORTAFILTER UNTUK MESIN KOPI (PORTAFILTERS FOR COFFEE MACHINES)

(57) Klaim :
Bentuk,Konfigurasi

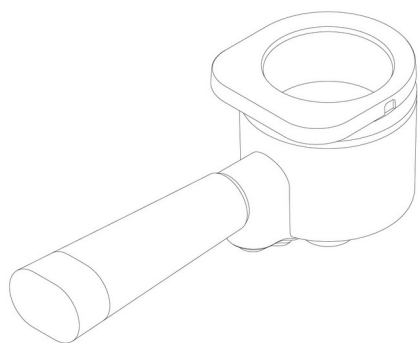

Tampak Perspektif

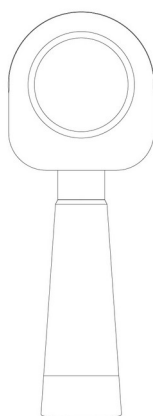

Tampak Atas

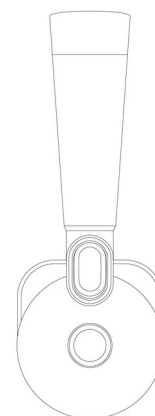

Tampak Bawah

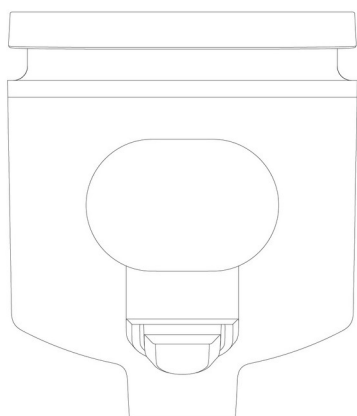

Tampak Depan

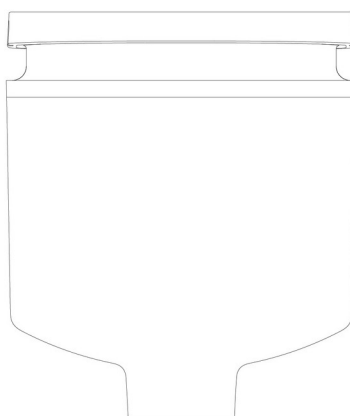

Tampak Belakang

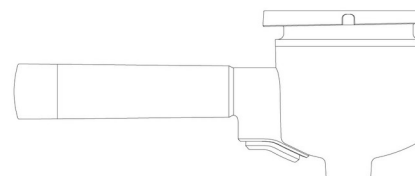

Tampak Samping

(19) ID

(51) Klasifikasi Locarno : 24-01

(21) No. Permohonan DI : A00202305231

(22) Tanggal Penerimaan Permohonan DI :
15 November 2023

(30) Data Prioritas :
(31) Nomor (32) Tanggal (33) Negara

(43) Tanggal Pengumuman DI :
22 Januari 2024

(71) Nama dan Alamat Pemohon Desain Industri:
Universitas Muhammadiyah Purwokerto
Indonesia Dukuhwaluh, Kembaran, Kab. Banyumas,
Jawa Tengah 53182, Indonesia (ID)

(72) Nama Pendesain :
Allaam Hadi Pranata, ID Putri Sari Yusufika, ID
Lisna Firda Eka Novita Putri, ID

(74) Nama dan Alamat Konsultan Desain Industri :

(54) Judul Desain Industri : Guaskometer

(57) Klaim :
Bentuk, Konfigurasi, Komposisi Garis



Tampak Perspektif



Tampak Atas



Tampak Bawah



Tampak Depan

Tampak Belakang

Tampak Samping

(19) ID

(51) Klasifikasi Locarno : 15-01

(21) No. Permohonan DI : A00202305241

(22) Tanggal Penerimaan Permohonan DI :
15 November 2023

(30) Data Prioritas :
(31) Nomor (32) Tanggal (33) Negara

(43) Tanggal Pengumuman DI :
22 Januari 2024

(71) Nama dan Alamat Pemohon Desain Industri:
Badan Riset dan Inovasi Nasional (BRIN)
Gedung B.J. Habibie Jalan M.H. Thamrin Nomor 8
Kebon Sirih, Menteng, Kota Adm. Jakarta Pusat, DKI Jakarta
10340, Indonesia (ID)

(72) Nama Pendesain :
Arie Sudaryanto ,ID Dadang D. Hidayat, ID
Dadang Gandara ,ID Azis Budi Setyawan ,ID
Taufik Yudhi ,ID Nandang Jaenudin, ID Beni
Guna Paksi ,ID Adi Sucipto, ID Edi Jaenudin ,ID

(74) Nama dan Alamat Konsultan Desain Industri :

(54) Judul Desain Industri : Mesin Termal Pemusnah Sampah Dengan Kompor Minyak Bertekanan Uap Air

(57) Klaim :
Bentuk, Konfigurasi

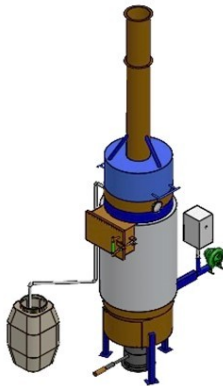

Gambar 7 Tampak Perspektif

Tampak Perspektif

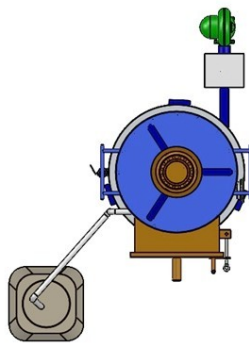

Gambar 4 Tampak Atas

Tampak Atas

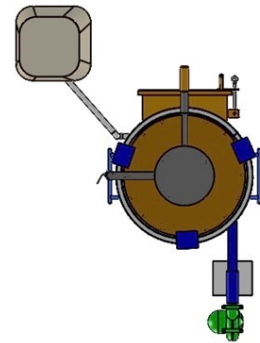

Gambar 8 Tampak Bawah

Tampak Bawah

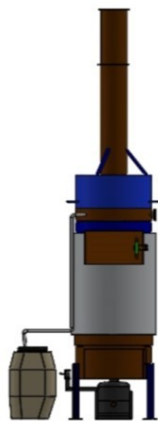

Gambar 1. Tampak Depan

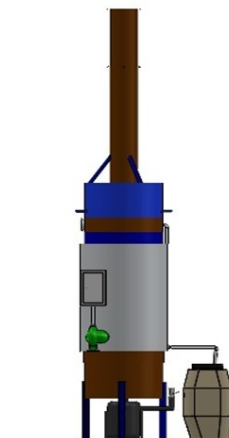

Gambar 2. Tampak Belakang

Tampak Belakang

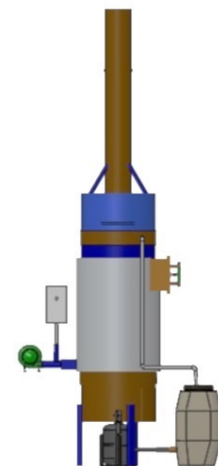

Gambar 4. Tampak Samping Kiri

Tampak Samping Kiri

Tampak Depan

Tampak Belakang

Tampak Samping

(19) ID

(51) Klasifikasi Locarno : 09-01

(21) No. Permohonan DI : A00202305458

(22) Tanggal Penerimaan Permohonan DI :
26 November 2023

(30) Data Prioritas :
(31) Nomor (32) Tanggal (33) Negara

(43) Tanggal Pengumuman DI :
22 Januari 2024

(71) Nama dan Alamat Pemohon Desain Industri:
FITRIYANI
CIPTA GREENVILLE CLUSTER GARDENIA BLOK
MANDEVILE NO. 9 RT. 010 RW. 021 Tembesi, Sagulung,
Kota Batam, Kepulauan Riau 29439, Indonesia (ID)

(72) Nama Pendesain :
FITRIYANI,ID

(74) Nama dan Alamat Konsultan Desain Industri :

(54) Judul Desain Industri : Botol Serum Presliskin

(57) Klaim :
Bentuk,Konfigurasi,Komposisi Warna,Komposisi Garis



Tampak Perspektif



Tampak Atas



Tampak Bawah



Tampak Depan

Tampak Belakang

Tampak Samping

(19) ID

(51) Klasifikasi Locarno : 06-04

(21) No. Permohonan DI : A00202305652

(22) Tanggal Penerimaan Permohonan DI :
05 Desember 2023

(30) Data Prioritas :
(31) Nomor (32) Tanggal (33) Negara

(43) Tanggal Pengumuman DI :
22 Januari 2024

(71) Nama dan Alamat Pemohon Desain Industri:
PT CAHAYABUANA INTITAMA,
Kawasan Industri Sentul, Jalan Cahaya Raya Blok M,
RT. 003, RW. 005, Desa Leuwinutug, Leuwinutug, Citeureup,
Kab. Bogor, Jawa Barat 16810, Indonesia (ID)

(72) Nama Pendesain :
SIMARBA ATONG TJIA, ID

(74) Nama dan Alamat Konsultan Desain Industri :

(54) Judul Desain Industri : Lemari Penyimpanan LOCKERBOX - 1303

(57) Klaim :
Bentuk, Konfigurasi

Lemari Penyimpanan Lockerbox – 1303

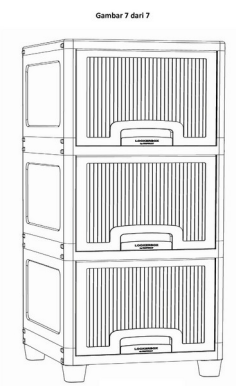

Gambar 7 : Tampak Perspektif

Tampak Perspektif

Lemari Penyimpanan Lockerbox – 1303

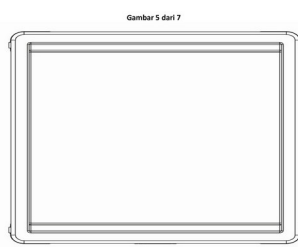

Gambar 5 : Tampak Atas

Tampak Atas

Lemari Penyimpanan Lockerbox – 1303

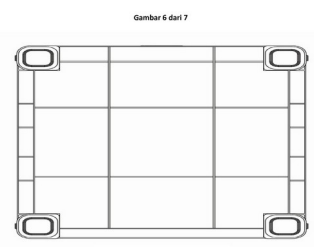

Gambar 6 : Tampak Bawah

Tampak Bawah

Lemari Penyimpanan Lockerbox - 1303

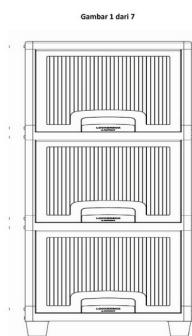

Gambar 1 : Tampak Depan

Tampak Depan

Lemari Penyimpanan Lockerbox – 1303

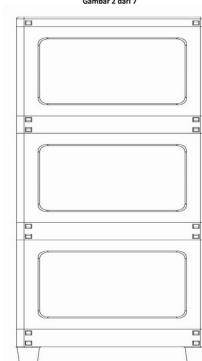

Gambar 2 : Tampak Belakang

Tampak Belakang

Lemari Penyimpanan Lockerbox – 1303

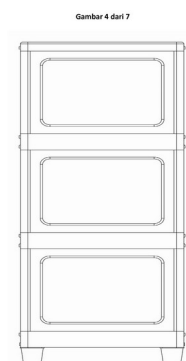

Gambar 4 : Tampak Samping Kiri

Tampak Samping

(19) ID

(51) Klasifikasi Locarno : 03-01

(21) No. Permohonan DI : A00202305929

(22) Tanggal Penerimaan Permohonan DI :
13 Desember 2023

(30) Data Prioritas :
(31) Nomor (32) Tanggal (33) Negara

(43) Tanggal Pengumuman DI :
22 Januari 2024

(71) Nama dan Alamat Pemohon Desain Industri:
Andry
Jl. Terusan Ciliwung no. 10 Cihaur Geulis, Cibeunying
Kaler, Kota Bandung, Jawa Barat 40122, Indonesia (ID)

(72) Nama Pendesain :
Andry, Vlavioreta Christina Hananto, ID

(74) Nama dan Alamat Konsultan Desain Industri :

(54) Judul Desain Industri : Tas Selempang Wanita

(57) Klaim :
Bentuk, Konfigurasi, Komposisi Garis, Komposisi Warna

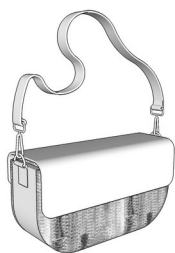

Tampak Perspektif

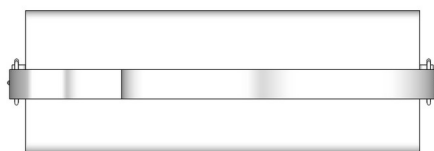

Tampak Atas

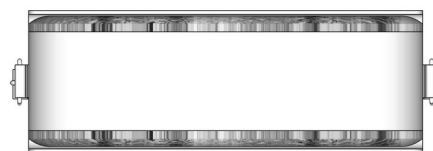

Tampak Bawah



Tampak Depan



Tampak Belakang



Tampak Samping

(19) ID

(51) Klasifikasi Locarno : 02-04

(21) No. Permohonan DI : A00202306058

(22) Tanggal Penerimaan Permohonan DI :
19 Desember 2023

(30) Data Prioritas :
(31) Nomor (32) Tanggal (33) Negara

(43) Tanggal Pengumuman DI :
22 Januari 2024

(71) Nama dan Alamat Pemohon Desain Industri:
NURSANTO
Harjasari Harjasari, Suradadi, Kab. Tegal, Jawa Tengah
52182, Indonesia (ID)

(72) Nama Pendesain :
NURSANTO,ID

(74) Nama dan Alamat Konsultan Desain Industri :

(54) Judul Desain Industri : Sol Sepatu AFR PROTECTION

(57) Klaim :
Bentuk,Konfigurasi,Komposisi Garis

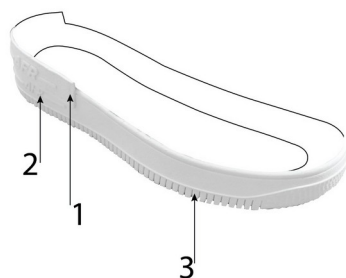

Tampak Perspektif

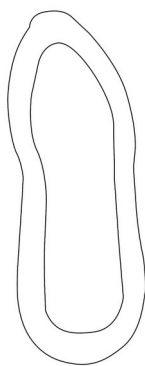

Tampak Atas



Tampak Bawah



Tampak Depan

4,2 cm

Tampak Belakang



Tampak Samping

(19) ID

(51) Klasifikasi Locarno : 02-04

(21) No. Permohonan DI : A00202306056

(22) Tanggal Penerimaan Permohonan DI :
19 Desember 2023

(30) Data Prioritas :
(31) Nomor (32) Tanggal (33) Negara

(43) Tanggal Pengumuman DI :
22 Januari 2024

(71) Nama dan Alamat Pemohon Desain Industri:
nursanto
harjasari rt001/ rw006 Harjasari, Suradadi, Kab. Tegal,
Jawa Tengah 52182, Indonesia (ID)

(72) Nama Pendesain :
nursanto,ID

(74) Nama dan Alamat Konsultan Desain Industri :

(54) Judul Desain Industri : SEPATU AMELIA FLY KNIT

(57) Klaim :
Bentuk,Konfigurasi,Komposisi Garis



Tampak Perspektif



Tampak Atas



Tampak Bawah

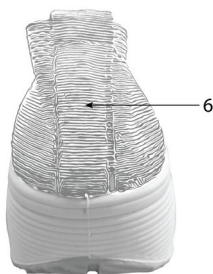

Tampak Depan

Tampak Belakang



Tampak Samping

(19) ID

(51) Klasifikasi Locarno : 02-04

(21) No. Permohonan DI : A00202306101

(22) Tanggal Penerimaan Permohonan DI :
20 Desember 2023

(30) Data Prioritas :
(31) Nomor (32) Tanggal (33) Negara

(43) Tanggal Pengumuman DI :
22 Januari 2024

(71) Nama dan Alamat Pemohon Desain Industri:
nursanto
harjasari Harjasari, Suradadi, Kab. Tegal, Jawa Tengah
52182, Indonesia (ID)

(72) Nama Pendesain :
nursanto,ID

(74) Nama dan Alamat Konsultan Desain Industri :

(54) Judul Desain Industri : Sol Sepatu Water Splash Techno

(57) Klaim :
Bentuk,Konfigurasi,Komposisi Garis



Tampak Perspektif

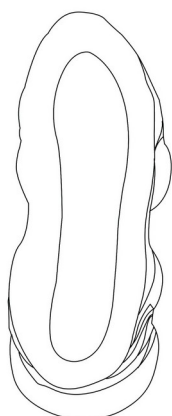

Tampak Atas



Tampak Bawah



Tampak Depan



Tampak Samping

Tampak Belakang

(19) ID

(51) Klasifikasi Locarno : 02-04

(21) No. Permohonan DI : A00202306100

(22) Tanggal Penerimaan Permohonan DI :
20 Desember 2023

(30) Data Prioritas :
(31) Nomor (32) Tanggal (33) Negara

(43) Tanggal Pengumuman DI :
22 Januari 2024

(71) Nama dan Alamat Pemohon Desain Industri:
NURSANTO
HARJASARI RT001/ RW006 Harjasari, Suradadi, Kab.
Tegal, Jawa Tengah 52182, Indonesia (ID)

(72) Nama Pendesain :
NURSANTO,ID

(74) Nama dan Alamat Konsultan Desain Industri :

(54) Judul Desain Industri : Sol Sepatu Adventure Protect

(57) Klaim :
Bentuk,Konfigurasi,Komposisi Garis

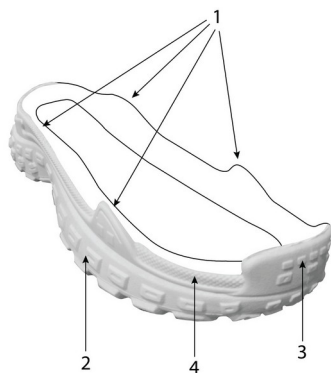

Tampak Perspektif

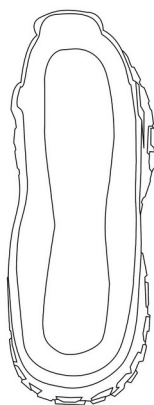

Tampak Atas



Tampak Bawah



Tampak Depan



Tampak Samping

Tampak Belakang

(19) ID

(51) Klasifikasi Locarno : 02-04

(21) No. Permohonan DI : A00202306102

(22) Tanggal Penerimaan Permohonan DI :
20 Desember 2023

(30) Data Prioritas :
(31) Nomor (32) Tanggal (33) Negara

(43) Tanggal Pengumuman DI :
22 Januari 2024

(71) Nama dan Alamat Pemohon Desain Industri:
nursanto
harjasari Harjasari, Suradadi, Kab. Tegal, Jawa Tengah
52182, Indonesia (ID)

(72) Nama Pendesain :
nursanto, ID

(74) Nama dan Alamat Konsultan Desain Industri :

(54) Judul Desain Industri : Sol Sepatu BULLET TRAIN

(57) Klaim :
Bentuk, Konfigurasi, Komposisi Garis



Tampak Perspektif

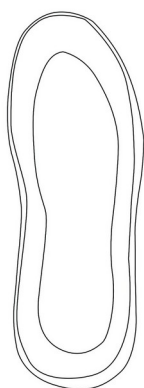

Tampak Atas



Tampak Bawah



Tampak Depan

Tampak Belakang



Tampak Samping

(19) ID

(51) Klasifikasi Locarno : 12-07

(21) No. Permohonan DI : A00202306120

(22) Tanggal Penerimaan Permohonan DI :
21 Desember 2023

(30) Data Prioritas :
(31) Nomor (32) Tanggal (33) Negara

(43) Tanggal Pengumuman DI :
22 Januari 2024

(71) Nama dan Alamat Pemohon Desain Industri:
Universitas Hang Tuah
Jl. Arief Rahman Hakim No.150 Keputih, Sukolilo, Kota
Surabaya, Jawa Timur 60111, Indonesia (ID)

(72) Nama Pendesain :
Sinung Widiyanto, S.T., M.Eng ,ID Gde A
Prabhawaty Poundra, S.T., M.Sc.,ID Prof. Dr. Bagiyo
Suwasono, S.T., M.T., FRINA.,ID Tri Agung
Kristiyono,ID Widyawasta, S.T.,ID Dr. Ir. Sayuti
Syamsuar, M.T,ID Daeng Rahmatullah, S.Pd., M.T.,ID
Ir. Karyawan, M.Eng.,ID

(74) Nama dan Alamat Konsultan Desain Industri :

(54) Judul Desain Industri : DISAIN PESAWAT TANPA AWAK MARITIM MODEL HELIKOPTER

(57) Klaim :
Bentuk,Konfigurasi

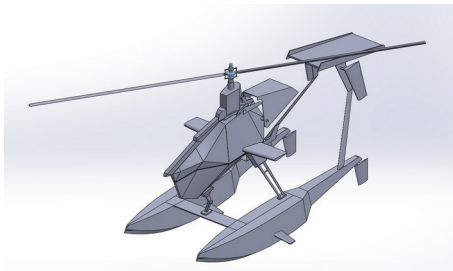

Tampak Perspektif

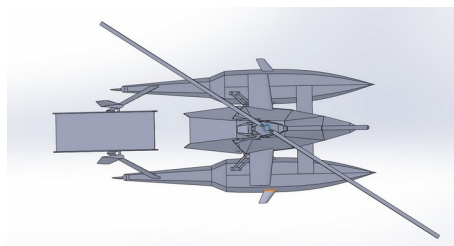

Tampak Atas

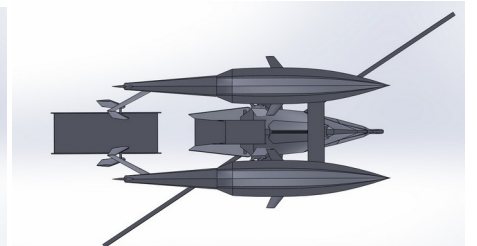

Tampak Bawah

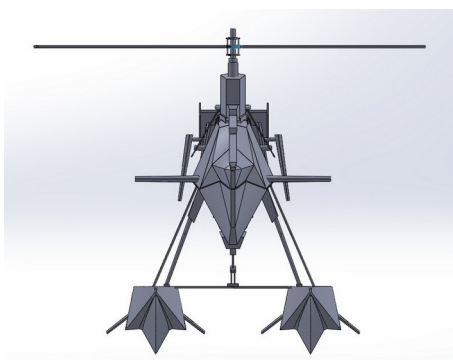

Tampak Depan

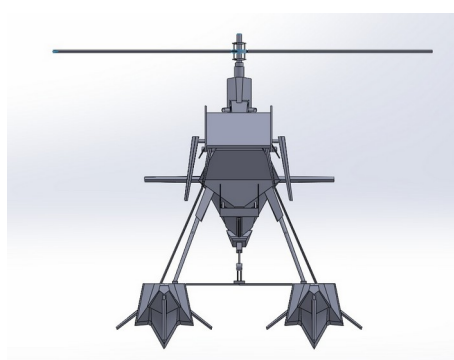

Tampak Belakang

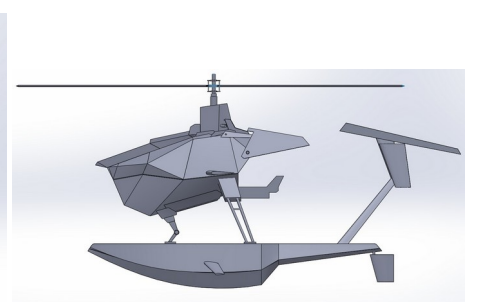

Tampak Samping

(19) ID

(51) Klasifikasi Locarno : 19-08

(21) No. Permohonan DI : A00202306218

(22) Tanggal Penerimaan Permohonan DI :
22 Desember 2023

(30) Data Prioritas :
(31) Nomor (32) Tanggal (33) Negara

(43) Tanggal Pengumuman DI :
22 Januari 2024

(71) Nama dan Alamat Pemohon Desain Industri:
ADITYA SANTOSO GUNAWAN, S.E
Jl. K.H. Samanhudi No. 101 RT.003 RW.008, Kelurahan
Sondakan, Kecamatan Laweyan, Kota Surakarta - Jawa
Tengah Sondakan, Laweyan, Kota Surakarta, Jawa Tengah
57147, Indonesia (ID)

(72) Nama Pendesain :
ADITYA SANTOSO GUNAWAN, S.E,ID

(74) Nama dan Alamat Konsultan Desain Industri :
Hendra Prasetya
VILLA MARINA RESORT Blok E No.5, Semarang

(54) Judul Desain Industri : SLERET HITAM SATU GARIS PENANDA BATAS KAIN

(57) Klaim :
Komposisi Garis,Komposisi Warna



Tampak Perspektif

Tampak Atas

Tampak Bawah

Tampak Depan

Tampak Belakang

Tampak Samping

(19) ID

(51) Klasifikasi Locarno : 02-04

(21) No. Permohonan DI : A00202306226

(22) Tanggal Penerimaan Permohonan DI :
23 Desember 2023

(30) Data Prioritas :
(31) Nomor (32) Tanggal (33) Negara

(43) Tanggal Pengumuman DI :
22 Januari 2024

(71) Nama dan Alamat Pemohon Desain Industri:
NURSANTO
Harjasari rt001/ rw006 Harjasari, Suradadi, Kab. Tegal,
Jawa Tengah 52182, Indonesia (ID)

(72) Nama Pendesain :
NURSANTO,ID

(74) Nama dan Alamat Konsultan Desain Industri :

(54) Judul Desain Industri : Sol Sepatu AGNES WEDGES

(57) Klaim :
Bentuk,Konfigurasi,Komposisi Garis

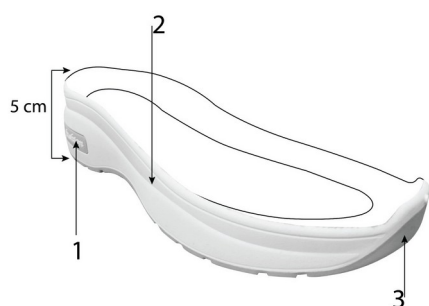

Tampak Perspektif

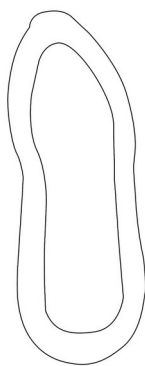

Tampak Atas



Tampak Bawah



Tampak Depan



Tampak Samping

Tampak Belakang

(19) ID

(51) Klasifikasi Locarno : 02-04

(21) No. Permohonan DI : A00202306224

(22) Tanggal Penerimaan Permohonan DI :
23 Desember 2023

(30) Data Prioritas :
(31) Nomor (32) Tanggal (33) Negara

(43) Tanggal Pengumuman DI :
22 Januari 2024

(71) Nama dan Alamat Pemohon Desain Industri:
NURSANTO
Harjasari Harjasari, Suradadi, Kab. Tegal, Jawa Tengah
52182, Indonesia (ID)

(72) Nama Pendesain :
NURSANTO,ID

(74) Nama dan Alamat Konsultan Desain Industri :

(54) Judul Desain Industri : Sol Sepatu MP PROTECT

(57) Klaim :
Bentuk,Konfigurasi,Komposisi Garis



Tampak Perspektif

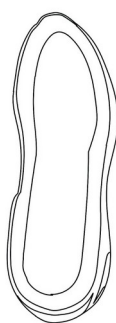

Tampak Atas



Tampak Bawah



Tampak Depan



Tampak Samping

Tampak Belakang

(19) ID

(51) Klasifikasi Locarno : 02-04

(21) No. Permohonan DI : A00202306230

(22) Tanggal Penerimaan Permohonan DI :
24 Desember 2023

(30) Data Prioritas :
(31) Nomor (32) Tanggal (33) Negara

(43) Tanggal Pengumuman DI :
22 Januari 2024

(71) Nama dan Alamat Pemohon Desain Industri:
NURSANTO
HARJASARI RT001/RW006 Harjasari, Suradadi, Kab.
Tegal, Jawa Tengah 52182, Indonesia (ID)

(72) Nama Pendesain :
NURSANTO,ID

(74) Nama dan Alamat Konsultan Desain Industri :

(54) Judul Desain Industri : Sol Sepatu TECHNO 7

(57) Klaim :
Bentuk,Konfigurasi,Komposisi Garis



Tampak Perspektif



Tampak Atas



Tampak Bawah



Tampak Depan

Tampak Belakang



Tampak Samping

(19) ID

(51) Klasifikasi Locarno : 02-04

(21) No. Permohonan DI : A00202306231

(22) Tanggal Penerimaan Permohonan DI :
24 Desember 2023

(30) Data Prioritas :
(31) Nomor (32) Tanggal (33) Negara

(43) Tanggal Pengumuman DI :
22 Januari 2024

(71) Nama dan Alamat Pemohon Desain Industri:
NURSANTO
HARJASARI RT001/RW006 Harjasari, Suradadi, Kab.
Tegal, Jawa Tengah 52182, Indonesia (ID)

(72) Nama Pendesain :
NURSANTO,ID

(74) Nama dan Alamat Konsultan Desain Industri :

(54) Judul Desain Industri : Sol Sepatu TURTLE TECHNO

(57) Klaim :
Bentuk,Konfigurasi,Komposisi Garis



Tampak Perspektif



Tampak Atas



Tampak Bawah



Tampak Depan

Tampak Belakang



Tampak Samping

(19) ID

(51) Klasifikasi Locarno : 02-04

(21) No. Permohonan DI : A00202306234

(22) Tanggal Penerimaan Permohonan DI :
25 Desember 2023

(30) Data Prioritas :
(31) Nomor (32) Tanggal (33) Negara

(43) Tanggal Pengumuman DI :
22 Januari 2024

(71) Nama dan Alamat Pemohon Desain Industri:
NURSANTO
HARJASARI RT001/RW006 Harjasari, Suradadi, Kab.
Tegal, Jawa Tengah 52182, Indonesia (ID)

(72) Nama Pendesain :
NURSANTO,ID

(74) Nama dan Alamat Konsultan Desain Industri :

(54) Judul Desain Industri : Sol Sepatu FLYING FLAG

(57) Klaim :
Bentuk,Konfigurasi,Komposisi Garis

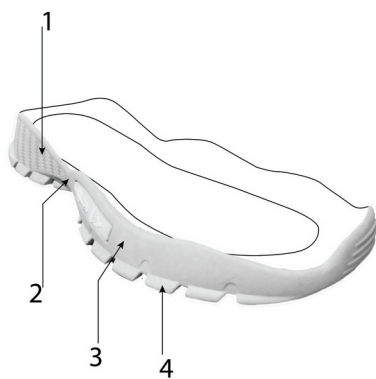

Tampak Perspektif

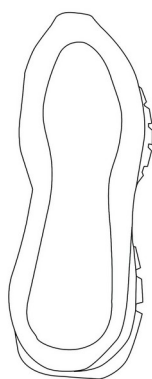

Tampak Atas



Tampak Bawah



Tampak Depan

Tampak Belakang



Tampak Samping

(19) ID

(51) Klasifikasi Locarno : 02-04

(21) No. Permohonan DI : A00202306233

(22) Tanggal Penerimaan Permohonan DI :
25 Desember 2023

(30) Data Prioritas :
(31) Nomor (32) Tanggal (33) Negara

(43) Tanggal Pengumuman DI :
22 Januari 2024

(71) Nama dan Alamat Pemohon Desain Industri:
NURSANTO
HARJASARI RT001/ RW006 Harjasari, Suradadi, Kab.
Tegal, Jawa Tengah 52182, Indonesia (ID)

(72) Nama Pendesain :
NURSANTO,ID

(74) Nama dan Alamat Konsultan Desain Industri :

(54) Judul Desain Industri : Sol Sepatu GELOMBANG 8 DIMENSI

(57) Klaim :
Bentuk,Konfigurasi,Komposisi Garis



Tampak Perspektif



Tampak Atas



Tampak Bawah



Tampak Depan

Tampak Belakang



Tampak Samping

(19) ID

(51) Klasifikasi Locarno : 25-02

(21) No. Permohonan DI : A00202306245

(22) Tanggal Penerimaan Permohonan DI :
26 Desember 2023

(30) Data Prioritas :
(31) Nomor (32) Tanggal (33) Negara

(43) Tanggal Pengumuman DI :
22 Januari 2024

(71) Nama dan Alamat Pemohon Desain Industri:
SONNY HANDOKO
Komplek Ruko RMI J-4, RT/RW:002/008 Baratajaya,
Gubeng, Kota Surabaya, Jawa Timur 60284, Indonesia (ID)

(72) Nama Pendesain :
SONNY HANDOKO, ID

(74) Nama dan Alamat Konsultan Desain Industri :
Liah Anggraeni Basuki
PT. BNL Patent, BNL Patent Building Jalan Ngagel Jaya
No. 40, Kel. Pucang Sewu, Kec. Gubeng, Surabaya

(54) Judul Desain Industri :
PENUTUP DINDING

(57) Klaim :
Bentuk, Konfigurasi, Komposisi Warna

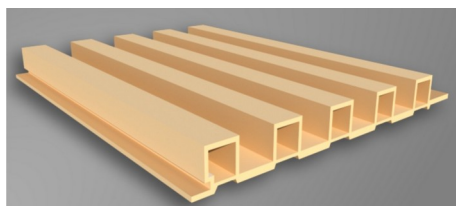

Tampak Perspektif



Tampak Atas

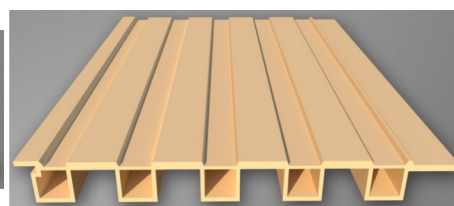

Tampak Bawah



Tampak Depan

Tampak Belakang

Tampak Samping

(19) ID

(51) Klasifikasi Locarno : 10-02

(21) No. Permohonan DI : A00202306290

(22) Tanggal Penerimaan Permohonan DI :
28 Desember 2023

(30) Data Prioritas :
(31) Nomor (32) Tanggal (33) Negara

(43) Tanggal Pengumuman DI :
22 Januari 2024

(71) Nama dan Alamat Pemohon Desain Industri:
PT LINDA AND ANNE TRADING
KOMPLEK GREEN LAKE CITY, RUKAN CBD BLOK H
NO. 008 Gondrong, Cipondoh, Kota Tangerang, Banten
15147, Indonesia (ID)

(72) Nama Pendesain :
Lin, Baosen,CN

(74) Nama dan Alamat Konsultan Desain Industri :

(54) Judul Desain Industri : JAM TANGAN WANITA BERBENTUK BULAT BAHAN PU LEATHER

(57) Klaim :
Bentuk,Konfigurasi,Komposisi Garis,Komposisi Warna



Tampak Perspektif



Tampak Atas



Tampak Bawah



Tampak Depan



Tampak Belakang



Tampak Samping

(19) ID

(51) Klasifikasi Locarno : 03-04

(21) No. Permohonan DI : A00202400009

(22) Tanggal Penerimaan Permohonan DI :
03 Januari 2024

(30) Data Prioritas :

(31) Nomor	(32) Tanggal	(33) Negara
23-E1857-0103	29 November 2023	MY

(43) Tanggal Pengumuman DI :
22 Januari 2024

(71) Nama dan Alamat Pemohon Desain Industri:
UNITED MS ELECTRICAL MFG. (M) SDN BHD
LOT 48, JALAN INDUSTRI 2/1, RAWANG INTEGRATED
INDUSTRIAL PARK, 48000 RAWANG SELANGOR, Malaysia
(MY)

(72) Nama Pendesain :
MANFRED BECKER,MY CHI CHEE PYNG,MY

(74) Nama dan Alamat Konsultan Desain Industri :
Agus Widodo
Ruko Golden Road Blok C28 No.32, Jl. Pahlawan Seribu
BSD City, Kel. Lengkong Gudang, Kec. Serpong, Tangerang
Selatan

(54) Judul Desain Industri : Kipas Angin Di Langit-Langit / Di Plafon (CEILING FAN)

(57) Klaim :
Bentuk, Konfigurasi



Tampak Perspektif

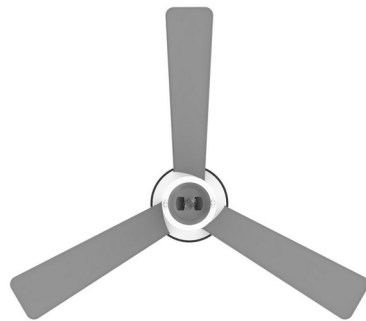

Tampak Atas

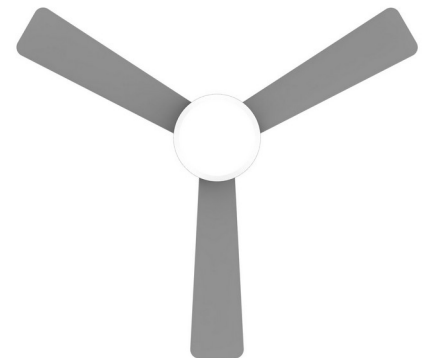

Tampak Bawah



Tampak Depan



Tampak Belakang



Tampak Samping

(19) ID

(51) Klasifikasi Locarno : 02-04

(21) No. Permohonan DI : A00202400024

(22) Tanggal Penerimaan Permohonan DI :
04 Januari 2024

(30) Data Prioritas :
(31) Nomor (32) Tanggal (33) Negara

(43) Tanggal Pengumuman DI :
22 Januari 2024

(71) Nama dan Alamat Pemohon Desain Industri:
NURSANTO
HARJASARI RT001/RW006 Harjasari, Suradadi, Kab.
Tegal, Jawa Tengah 52182, Indonesia (ID)

(72) Nama Pendesain :
NURSANTO,ID

(74) Nama dan Alamat Konsultan Desain Industri :

(54) Judul Desain Industri : Sol Sepatu DIMENSI KERIS

(57) Klaim :
Bentuk,Konfigurasi,Komposisi Garis



Tampak Perspektif

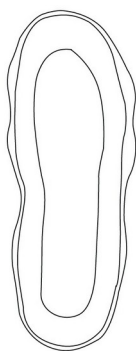

Tampak Atas



Tampak Bawah



Tampak Depan

Tampak Belakang



Tampak Samping

(19) ID

(51) Klasifikasi Locarno : 02-04

(21) No. Permohonan DI : A00202400023

(22) Tanggal Penerimaan Permohonan DI :
04 Januari 2024

(30) Data Prioritas :
(31) Nomor (32) Tanggal (33) Negara

(43) Tanggal Pengumuman DI :
22 Januari 2024

(71) Nama dan Alamat Pemohon Desain Industri:
NURSANTO
HARJASARI RT001/RW006 Harjasari, Suradadi, Kab.
Tegal, Jawa Tengah 52182, Indonesia (ID)

(72) Nama Pendesain :
NURSANTO,ID

(74) Nama dan Alamat Konsultan Desain Industri :

(54) Judul Desain Industri : Sol Sepatu DIMENSI TETRIS

(57) Klaim :
Bentuk,Konfigurasi,Komposisi Garis

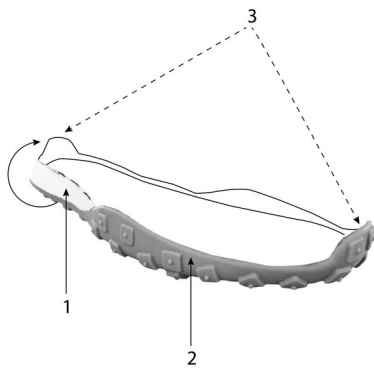

Tampak Perspektif

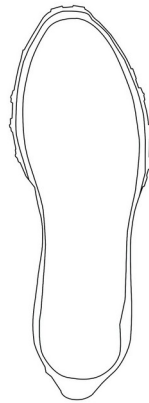

Tampak Atas



Tampak Bawah



tampak belakang sol

Tampak Depan

Tampak Belakang



Tampak Samping

(19) ID

(51) Klasifikasi Locarno : 21-01

(21) No. Permohonan DI : A00202400026

(22) Tanggal Penerimaan Permohonan DI :
05 Januari 2024

(30) Data Prioritas :
(31) Nomor (32) Tanggal (33) Negara

(43) Tanggal Pengumuman DI :
22 Januari 2024

(71) Nama dan Alamat Pemohon Desain Industri:

Rica Wulandari
Dusun Krajan RT 001/RW 004 Wongsorejo, Wongsorejo,
Kab. Banyuwangi, Jawa Timur 68453, Indonesia (ID)

Maryatul Kifthiyah
Jl. Riau 22B, RT 004/RW 001 Lateng, Banyuwangi, Kab.
Banyuwangi, Jawa Timur 68413, Indonesia (ID)

Rachmaniah Mirza Hariastuti
Jl. Pakis Gunung 3/1 A, RT 04/RW 04 Pakis, Sawahan,
Kota Surabaya, Jawa Timur 60256, Indonesia (ID)

Nurma Haya Julianti
Jl. Ikan Paus RT 001/RW 003 Karangrejo, Banyuwangi,
Kab. Banyuwangi, Jawa Timur 68411, Indonesia (ID)

(72) Nama Pendesain :

Rica Wulandari, ID Maryatul Kifthiyah, ID
Rachmaniah Mirza Hariastuti, ID Nurma Haya
Julianti, ID

(74) Nama dan Alamat Konsultan Desain Industri :

(54) Judul Desain Industri : DAMATAR (Dam-daman Bangun Datar)

(57) Klaim :
Bentuk, Konfigurasi, Komposisi Warna

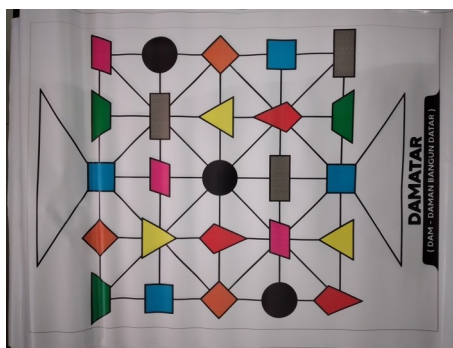

Tampak Perspektif

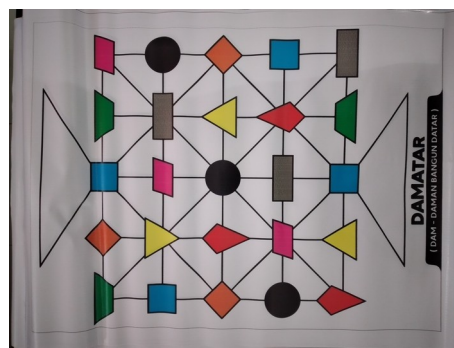

Tampak Atas

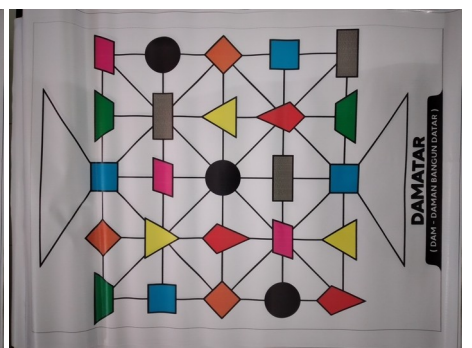

Tampak Bawah

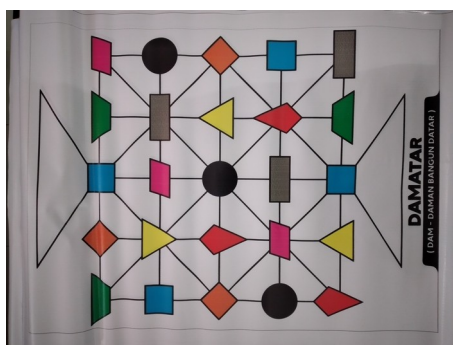

Tampak Depan

Tampak Belakang

Tampak Samping

(19) ID

(51) Klasifikasi Locarno : 08-07

(21) No. Permohonan DI : A00202400029

(22) Tanggal Penerimaan Permohonan DI :
05 Januari 2024

(30) Data Prioritas :

(31) Nomor (32) Tanggal (33) Negara
202330537996X 22 Agustus 2023 CN

(43) Tanggal Pengumuman DI :
22 Januari 2024

(71) Nama dan Alamat Pemohon Desain Industri:
Rui'an Honghang Metal Co., Ltd.
Eighty Mu Village Electroplating Industrial Park,
Shangwang Street, Rui'an City, Zhejiang Province, China (CN)

(72) Nama Pendesain :
Chang Zheng,CN

(74) Nama dan Alamat Konsultan Desain Industri :
Teuku Kemal Hussein
JL. T NO. 29 RT. 04 RW. 09, KEBON BARU, TEBET

(54) Judul Desain Industri : KUNCI

(57) Klaim :
Bentuk,Konfigurasi



Tampak Perspektif

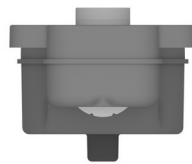

Tampak Atas

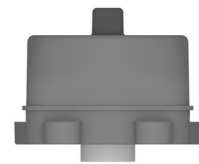

Tampak Bawah

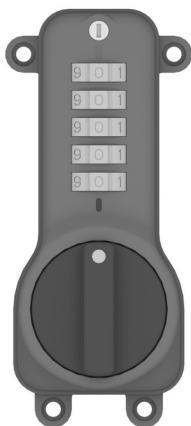

Tampak Depan

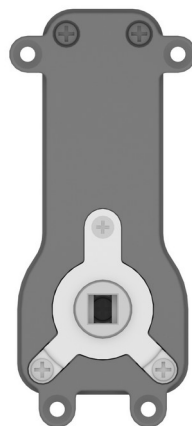

Tampak Belakang

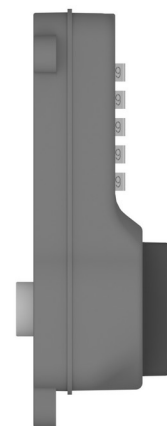

Tampak Samping

(19) ID

(51) Klasifikasi Locarno : 12-08

(21) No. Permohonan DI : A00202400051

(22) Tanggal Penerimaan Permohonan DI :
05 Januari 2024

(30) Data Prioritas :

(31) Nomor (32) Tanggal (33) Negara
2023306588163 12 Oktober 2023 CN

(43) Tanggal Pengumuman DI :
22 Januari 2024

(71) Nama dan Alamat Pemohon Desain Industri:

Jiangsu Xinri E-Vehicle Co., Ltd
No. 501 Xishan Road, Anzhen, Xishan District, Wuxi,
Jiangsu Province, P.R., China (CN)

(72) Nama Pendesain :

LI, Qing,CN WU, Xinyu,CN MA, Ning,CN

(74) Nama dan Alamat Konsultan Desain Industri :

Dipo Rangga Wishnu
Jalan Ayub No 49 Kavling 5 Pejaten Barat Pasar
Minggu Kota Jakarta Selatan Dki Jakarta 12510

(54) Judul Desain Industri : SEPEDA MOTOR LISTRIK

(57) Klaim :
Bentuk,Konfigurasi



Tampak Perspektif

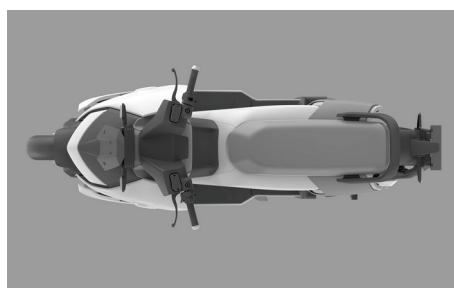

Tampak Atas

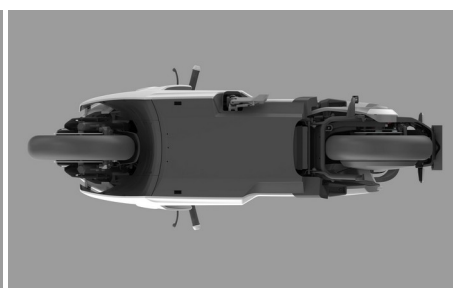

Tampak Bawah



Tampak Depan



Tampak Belakang

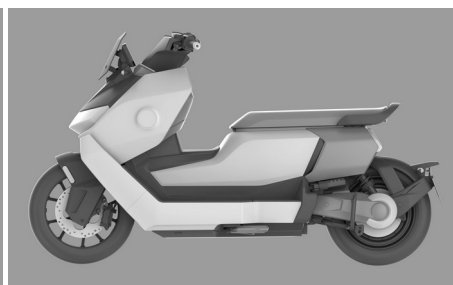

Tampak Samping

(19) ID

(51) Klasifikasi Locarno : 12-08

(21) No. Permohonan DI : A00202400052

(22) Tanggal Penerimaan Permohonan DI :
05 Januari 2024

(30) Data Prioritas :

(31) Nomor (32) Tanggal (33) Negara
2023306947363 26 Oktober 2023 CN

(43) Tanggal Pengumuman DI :
22 Januari 2024

(71) Nama dan Alamat Pemohon Desain Industri:
Jiangsu Xinri E-Vehicle Co., Ltd
No. 501 Xishan Road, Anzhen, Xishan District, Wuxi,
Jiangsu Province, P.R., China (CN)

(72) Nama Pendesain :
LI, Qing,CN WU, Xinyu,CN MA, Ning,CN

(74) Nama dan Alamat Konsultan Desain Industri :
Dipo Rangga Wishnu
Jalan Ayub No 49 Kavling 5 Pejaten Barat Pasar
Minggu Kota Jakarta Selatan Dki Jakarta 12510

(54) Judul Desain Industri :
SEPEDA MOTOR LISTRIK

(57) Klaim :
Bentuk,Konfigurasi



Tampak Perspektif

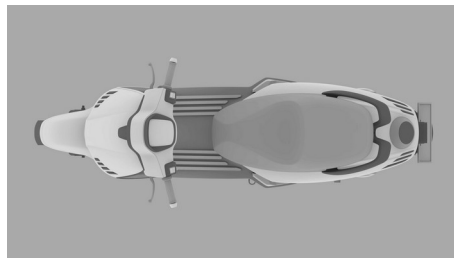

Tampak Atas

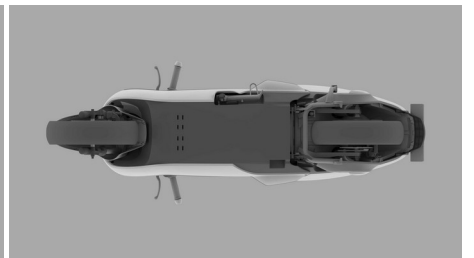

Tampak Bawah



Tampak Depan



Tampak Belakang



Tampak Samping

(19) ID

(51) Klasifikasi Locarno : 12-11

(21) No. Permohonan DI : A00202400048

(22) Tanggal Penerimaan Permohonan DI :
05 Januari 2024

(30) Data Prioritas :

(31) Nomor (32) Tanggal (33) Negara
2023305243758 16 Agustus 2023 CN

(43) Tanggal Pengumuman DI :
22 Januari 2024

(71) Nama dan Alamat Pemohon Desain Industri:

Yadea Technology Group Co., ltd
Dongsheng Road, Dacheng Industrial Zone, Anzhen,
Xishan District, Wuxi, Jiangsu, China (CN)

(72) Nama Pendesain :

LIN, Sanping,CN YANG, Geyu,CN SHI,
Mingwei,CN

(74) Nama dan Alamat Konsultan Desain Industri :

Dipo Rangga Wishnu
Jalan Ayub No 49 Kavling 5 Pejaten Barat Pasar
Minggu Kota Jakarta Selatan Dki Jakarta 12510

(54) Judul Desain Industri : SEPEDA MOTOR LISTRIK

(57) Klaim :
Bentuk,Konfigurasi



Tampak Perspektif

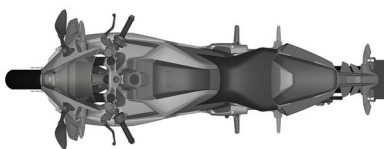

Tampak Atas

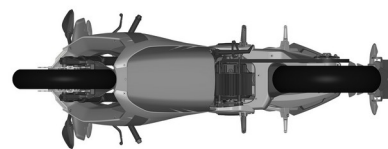

Tampak Bawah



Tampak Depan



Tampak Belakang

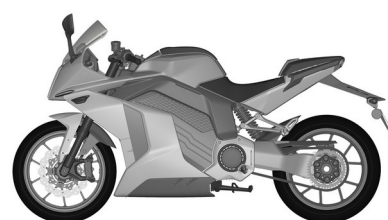

Tampak Samping

(19) ID

(51) Klasifikasi Locarno : 12-08

(21) No. Permohonan DI : A00202400050

(22) Tanggal Penerimaan Permohonan DI :
05 Januari 2024

(30) Data Prioritas :

(31) Nomor (32) Tanggal (33) Negara
2023306588159 12 Oktober 2023 CN

(43) Tanggal Pengumuman DI :
22 Januari 2024

(71) Nama dan Alamat Pemohon Desain Industri:
Jiangsu Xinri E-Vehicle Co., Ltd
No. 501 Xishan Road, Anzhen, Xishan District, Wuxi,
Jiangsu Province, P.R., China (CN)

(72) Nama Pendesain :
LI, Qing,CN ZHOU, Yong,CN YU,
Jlwei,CN

(74) Nama dan Alamat Konsultan Desain Industri :
Dipo Rangga Wishnu
Jalan Ayub No 49 Kavling 5 Pejaten Barat Pasar
Minggu Kota Jakarta Selatan Dki Jakarta 12510

(54) Judul Desain Industri : SEPEDA MOTOR LISTRIK

(57) Klaim :
Bentuk,Konfigurasi



Tampak Perspektif

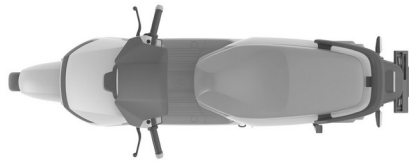

Tampak Atas



Tampak Bawah



Tampak Depan



Tampak Belakang



Tampak Samping

(19) ID

(51) Klasifikasi Locarno : 02-02

(21) No. Permohonan DI : A00202400056

(22) Tanggal Penerimaan Permohonan DI :
07 Januari 2024

(30) Data Prioritas :
(31) Nomor (32) Tanggal (33) Negara

(43) Tanggal Pengumuman DI :
22 Januari 2024

(71) Nama dan Alamat Pemohon Desain Industri:
Wibowo pria fahla
Jl. Cijerah 2 Blok 17 No.38 Rt 01/15 Kel. Melong Asih
Kec. Cimahi Selatan Melong, Cimahi Selatan, Kota Cimahi,
Jawa Barat 40534, Indonesia (ID)

(72) Nama Pendesain :
Wibowo pria fahla, ID

(74) Nama dan Alamat Konsultan Desain Industri :

(54) Judul Desain Industri :
Desain Cetakan Pada Produk Tshirt Compress

(57) Klaim :
Bentuk, Konfigurasi, Komposisi Garis

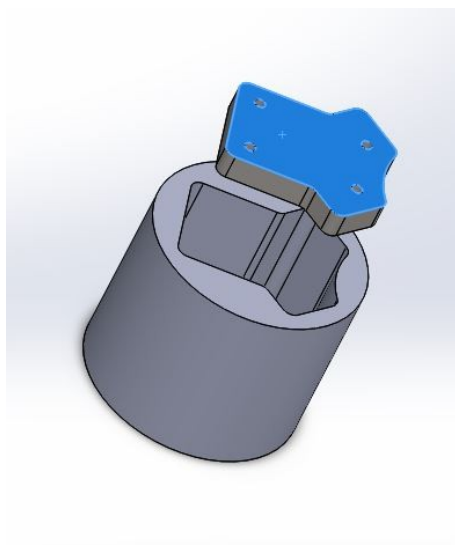

Tampak Perspektif

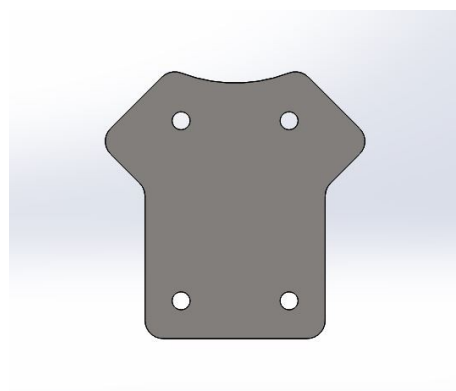

Tampak Atas

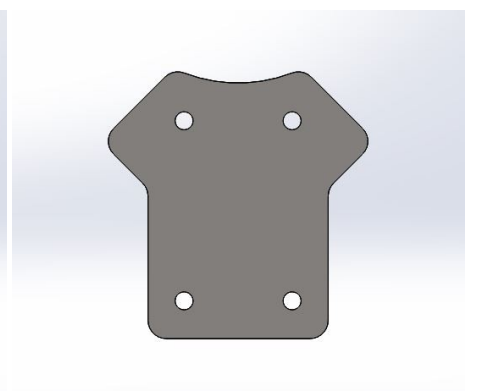

Tampak Bawah

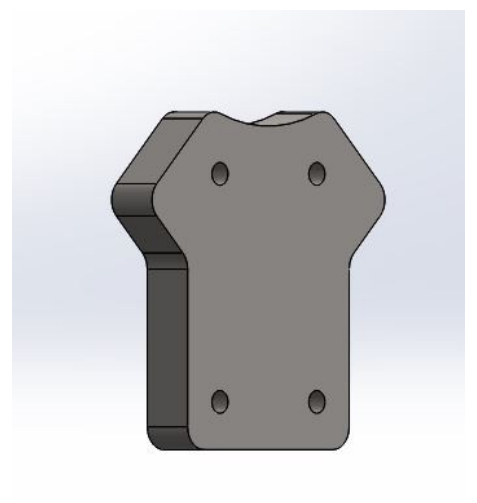

Tampak Depan

Tampak Belakang

Tampak Samping

(19) ID

(51) Klasifikasi Locarno : 08-03

(21) No. Permohonan DI : A00202400098

(22) Tanggal Penerimaan Permohonan DI :
10 Januari 2024

(30) Data Prioritas :
(31) Nomor (32) Tanggal (33) Negara

(43) Tanggal Pengumuman DI :
22 Januari 2024

(71) Nama dan Alamat Pemohon Desain Industri:
LPPM Universitas Pembangunan Nasional "Veteran"
Jawa Timur
Indonesia Gunung Anyar, Gunung Anyar, Kota Surabaya,
Jawa Timur 60294, Indonesia (ID)

(72) Nama Pendesain :
Wahyu Dwi Lestari, ID Erwan Adi Saputro, ID
Wiliandi Saputro, S.T., M.Eng., ID Dhian Satria Yudha
Kartika, ID

(74) Nama dan Alamat Konsultan Desain Industri :

(54) Judul Desain Industri : MESIN PEMOTONG KERUPUK LONTONGAN

(57) Klaim :
Bentuk

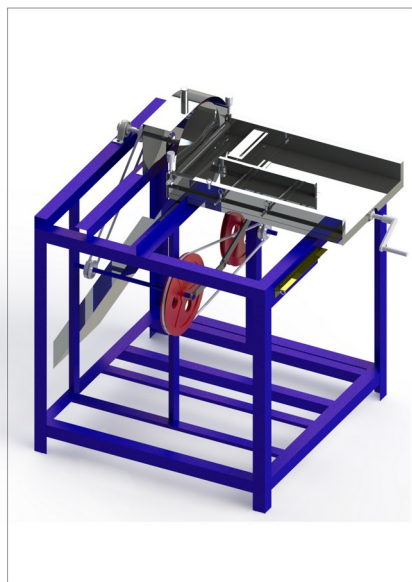

Tampak Perspektif

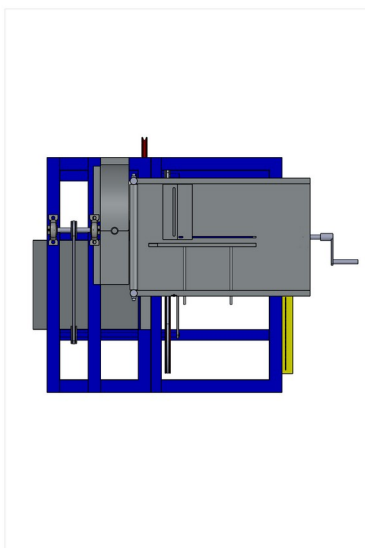

Tampak Atas

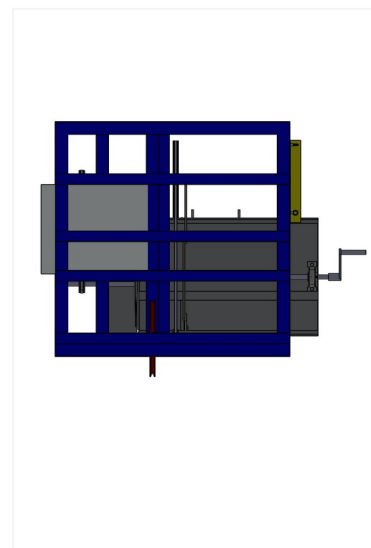

Tampak Bawah

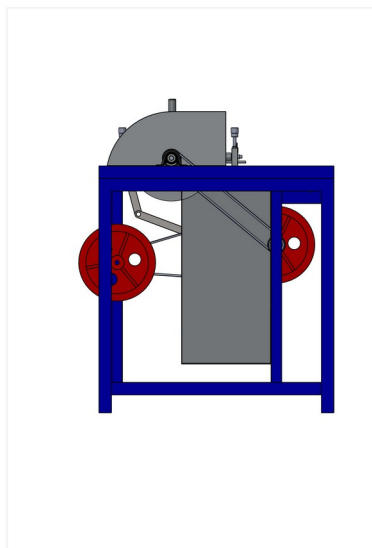

Tampak Depan

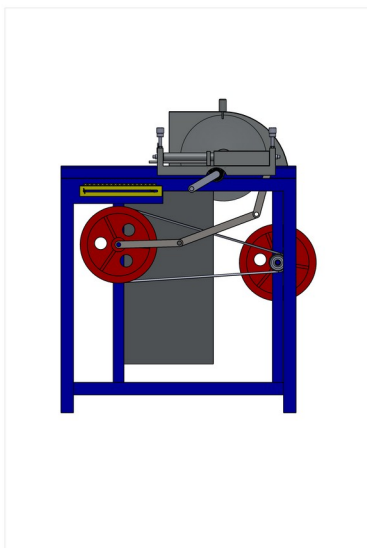

Tampak Belakang

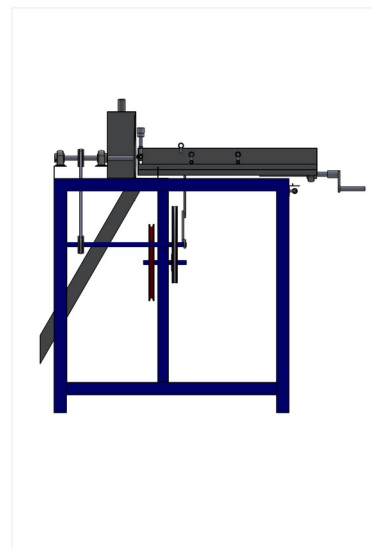

Tampak Samping

(19) ID

(51) Klasifikasi Locarno : 26-06

(21) No. Permohonan DI : A00202400127

(22) Tanggal Penerimaan Permohonan DI :
12 Januari 2024

(30) Data Prioritas :
(31) Nomor (32) Tanggal (33) Negara

(43) Tanggal Pengumuman DI :
22 Januari 2024

(71) Nama dan Alamat Pemohon Desain Industri:
GIMAN
Jl. Kebon Jeruk II No. 60 Maphar, Taman Sari, Kota
Adm. Jakarta Barat, DKI Jakarta 11160, Indonesia (ID)

(72) Nama Pendesain :
GIMAN,ID

(74) Nama dan Alamat Konsultan Desain Industri :

(54) Judul Desain Industri : LAMPU STOP MOTOR

(57) Klaim :
Bentuk,Konfigurasi,Komposisi Garis,Komposisi Warna



Tampak Perspektif



Tampak Atas

Tampak Bawah



Tampak Depan



Tampak Belakang



Tampak Samping

(19) ID

(51) Klasifikasi Locarno : 09-01

(21) No. Permohonan DI : A00202400135

(22) Tanggal Penerimaan Permohonan DI :
13 Januari 2024

(30) Data Prioritas :
(31) Nomor (32) Tanggal (33) Negara

(43) Tanggal Pengumuman DI :
22 Januari 2024

(71) Nama dan Alamat Pemohon Desain Industri:
PT. NUFARM INDONESIA
PLAZA AMINTA LT. 8, JL. TB. SIMATUPANG KAV. 10
PONDOK PINANG, KEBAYORAN LAMA, JAKARTA
SELATAN Pondok Pinang, Kebayoran Lama, Kota Adm.
Jakarta Selatan, DKI Jakarta 12430, Indonesia (ID)

(72) Nama Pendesain :
IR. ALWI ASSAGAF, ID

(74) Nama dan Alamat Konsultan Desain Industri :

(54) Judul Desain Industri : BOTOL

(57) Klaim :
Konfigurasi, Komposisi Garis



Tampak Perspektif

Tampak Atas

Tampak Bawah

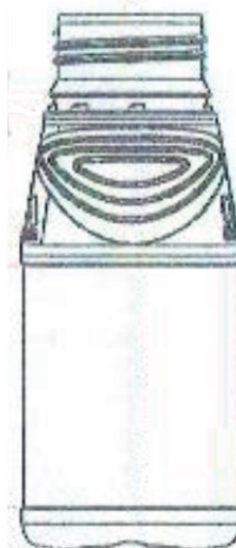

Tampak Depan

Tampak Belakang

Tampak Samping

(19) ID

(51) Klasifikasi Locarno : 06-08

(21) No. Permohonan DI : A00202400132

(22) Tanggal Penerimaan Permohonan DI :
13 Januari 2024

(30) Data Prioritas :
(31) Nomor (32) Tanggal (33) Negara

(43) Tanggal Pengumuman DI :
22 Januari 2024

(71) Nama dan Alamat Pemohon Desain Industri:
LEO AGUSTINUS SETIAWAN
Gang Warung 26 RT.005 RW.005, Kauman, Semarang
Tengah, Kota Semarang - Jawa Tengah Kauman, Semarang
Tengah, Kota Semarang, Jawa Tengah 50188, Indonesia (ID)

(72) Nama Pendesain :
LEO AGUSTINUS SETIAWAN, ID

(74) Nama dan Alamat Konsultan Desain Industri :
Hendra Prasetya
VILLA MARINA RESORT Blok E No.5, Semarang

(54) Judul Desain Industri : TEMPAT JEMURAN PAKAIAN BERBAHAN DASAR PLASTIK (RAKITAN/KNOCK DOWN)

(57) Klaim :
Bentuk, Konfigurasi

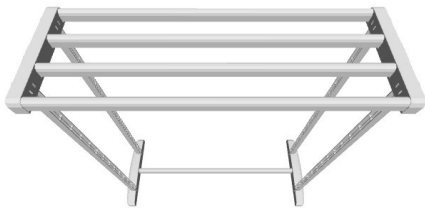

Tampak Perspektif

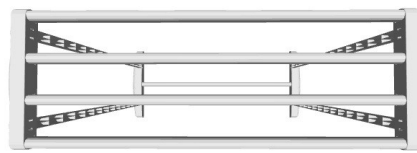

Tampak Atas

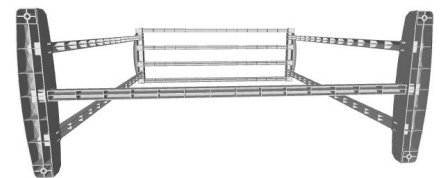

Tampak Bawah



Tampak Depan

Tampak Belakang

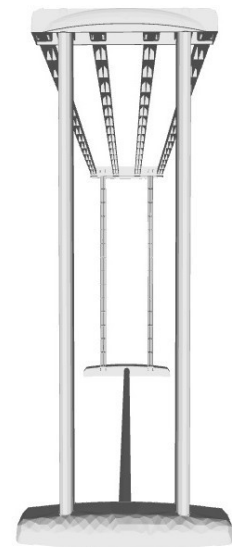

Tampak Samping

(19) ID

(51) Klasifikasi Locarno : 09-07

(21) No. Permohonan DI : A00202400137

(22) Tanggal Penerimaan Permohonan DI :
13 Januari 2024

(30) Data Prioritas :
(31) Nomor (32) Tanggal (33) Negara

(43) Tanggal Pengumuman DI :
22 Januari 2024

(71) Nama dan Alamat Pemohon Desain Industri:
PT. NUFARM INDONESIA
PLAZA AMINTA LT. 8, JL. TB. SIMATUPANG KAV. 10
PONDOK PINANG, KEBAYORAN LAMA, JAKARTA
SELATAN Pondok Pinang, Kebayoran Lama, Kota Adm.
Jakarta Selatan, DKI Jakarta 12430, Indonesia (ID)

(72) Nama Pendesain :
IR. ALWI ASSAGAF, ID

(74) Nama dan Alamat Konsultan Desain Industri :

(54) Judul Desain Industri :
TUTUP BOTOL

(57) Klaim :
Konfigurasi, Komposisi Garis



Tampak Perspektif



Tampak Atas

Tampak Bawah

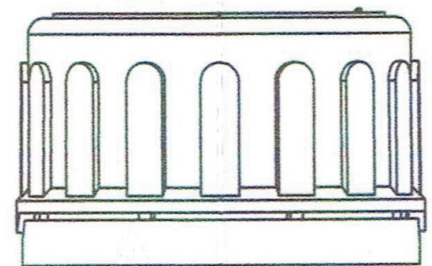

Tampak Depan

Tampak Belakang

Tampak Samping

(19) ID

(51) Klasifikasi Locarno : 09-01

(21) No. Permohonan DI : A00202400136

(22) Tanggal Penerimaan Permohonan DI :
13 Januari 2024

(30) Data Prioritas :
(31) Nomor (32) Tanggal (33) Negara

(43) Tanggal Pengumuman DI :
22 Januari 2024

(71) Nama dan Alamat Pemohon Desain Industri:
PT. NUFARM INDONESIA
PLAZA AMINTA LT. 8, JL. TB. SIMATUPANG KAV. 10
PONDOK PINANG, KEBAYORAN LAMA, JAKARTA
SELATAN Pondok Pinang, Kebayoran Lama, Kota Adm.
Jakarta Selatan, DKI Jakarta 12430, Indonesia (ID)

(72) Nama Pendesain :
IR. ALWI ASSAGAF, ID

(74) Nama dan Alamat Konsultan Desain Industri :

(54) Judul Desain Industri : BOTOL

(57) Klaim :
Konfigurasi, Komposisi Garis



Tampak Perspektif

Tampak Atas

Tampak Bawah

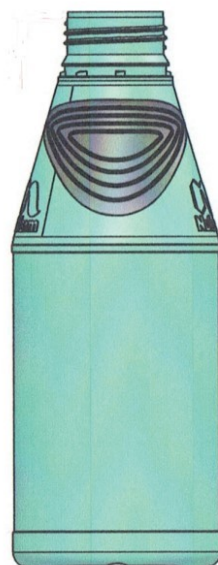

Tampak Depan

Tampak Belakang

Tampak Samping

(19) ID

(51) Klasifikasi Locarno : 12-11

(21) No. Permohonan DI : A00202400155

(22) Tanggal Penerimaan Permohonan DI :
15 Januari 2024

(30) Data Prioritas :
(31) Nomor (32) Tanggal (33) Negara

(43) Tanggal Pengumuman DI :
22 Januari 2024

(71) Nama dan Alamat Pemohon Desain Industri:
PT Kendaraan Listrik Nusantara
Gedung Palma One Lantai 7 Unit 709 , JL. HR. Rasuna
Said Kav X-2 No.4 Kuningan Timur, Setiabudi, Kota Adm.
Jakarta Selatan, DKI Jakarta 12950, Indonesia (ID)

(72) Nama Pendesain :
Krisoff Ignatius Ezzo ,ID Iqbal Gustiono, ID

(74) Nama dan Alamat Konsultan Desain Industri :
Mayo Falmonti
Epicentrum Walk, 5th Floor, Suites South 529 A, Jalan
HR Rasuna Said, Jakarta 12940, Indonesia

(54) Judul Desain Industri : Cover front under

(57) Klaim :
Bentuk, Konfigurasi



Tampak Perspektif



Tampak Atas

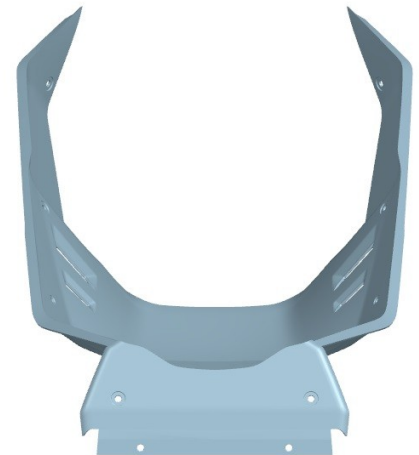

Tampak Bawah

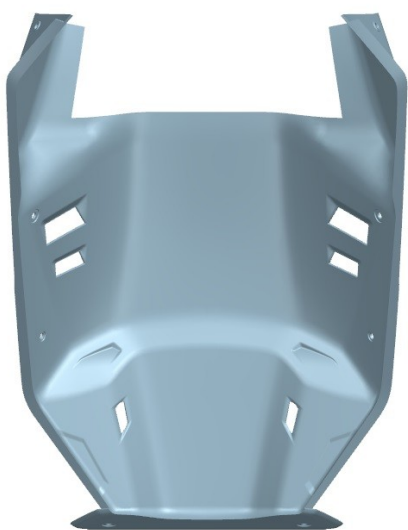

Tampak Depan

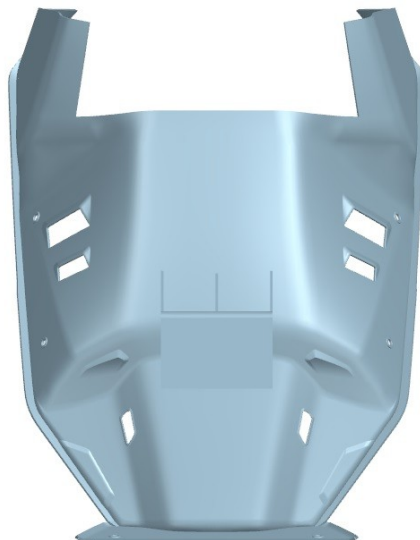

Tampak Belakang

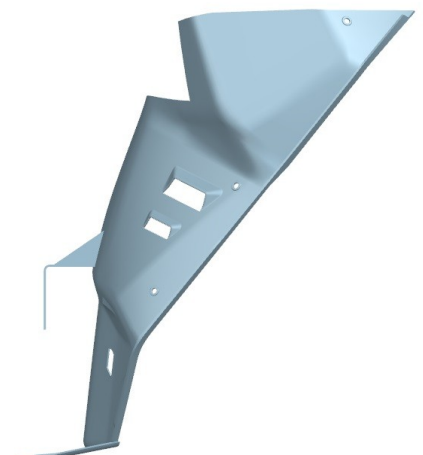

Tampak Samping

(19) ID

(51) **Klasifikasi Locarno : 12-11**

(21) **No. Permohonan DI :** A00202400154

(22) **Tanggal Penerimaan Permohonan DI :**
15 Januari 2024

(30) **Data Prioritas :**
(31) Nomor (32) Tanggal (33) Negara

(43) **Tanggal Pengumuman DI :**
22 Januari 2024

(71) **Nama dan Alamat Pemohon Desain Industri:**
PT Kendaraan Listrik Nusantara
Gedung Palma One Lantai 7 Unit 709 , JL. HR. Rasuna
Said Kav X-2 No.4 Kuningan Timur, Setiabudi, Kota Adm.
Jakarta Selatan, DKI Jakarta 12950, Indonesia (ID)

(72) **Nama Pendesain :**
Krisoff Ignatius Ezzo ,ID Iqbal Gustiono,ID

(74) **Nama dan Alamat Konsultan Desain Industri :**
Mayo Falmonti
Epicentrum Walk, 5th Floor, Suites South 529 A, Jalan
HR Rasuna Said, Jakarta 12940, Indonesia

(54) **Judul Desain Industri :** Tail cover top

(57) **Klaim :**
Bentuk,Konfigurasi



Tampak Perspektif



Tampak Atas



Tampak Bawah

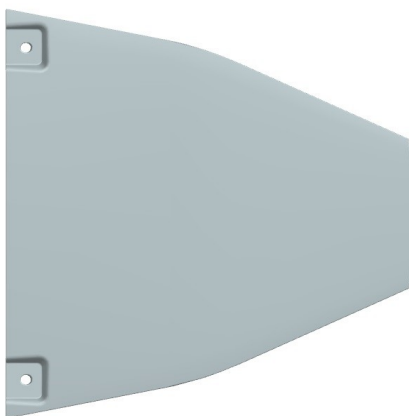

Tampak Depan

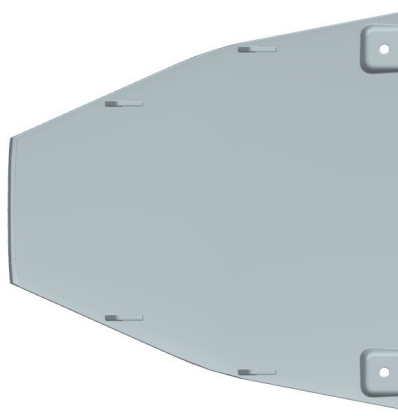

Tampak Belakang



Tampak Samping

(19) ID

(51) Klasifikasi Locarno : 12-11

(21) No. Permohonan DI : A00202400149

(22) Tanggal Penerimaan Permohonan DI :
15 Januari 2024

(30) Data Prioritas :
(31) Nomor (32) Tanggal (33) Negara

(43) Tanggal Pengumuman DI :
22 Januari 2024

(71) Nama dan Alamat Pemohon Desain Industri:
PT Kendaraan Listrik Nusantara
Gedung Palma One Lantai 7 Unit 709 , JL. HR. Rasuna
Said Kav X-2 No.4 1. Kuningan Timur, Setiabudi,
Kota Adm. Jakarta Selatan, DKI Jakarta 12950, Indonesia (ID)

(72) Nama Pendesain :
Hendra Ardodi,ID Luthfi Faris Satria,ID
Beni Arif Budiono,ID Riandi,ID

(74) Nama dan Alamat Konsultan Desain Industri :
Mayo Falmonti
Epicentrum Walk, 5th Floor, Suites South 529 A, Jalan
HR Rasuna Said, Jakarta 12940, Indonesia

(54) Judul Desain Industri : Cover front upper

(57) Klaim :
Bentuk,Konfigurasi

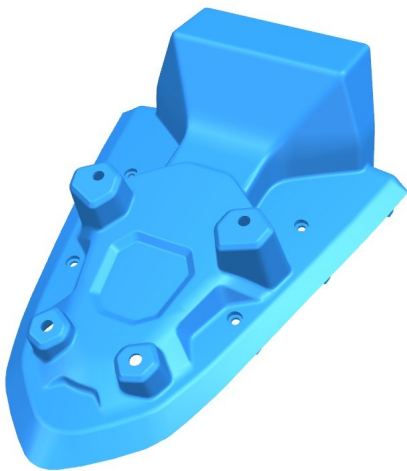

Tampak Perspektif

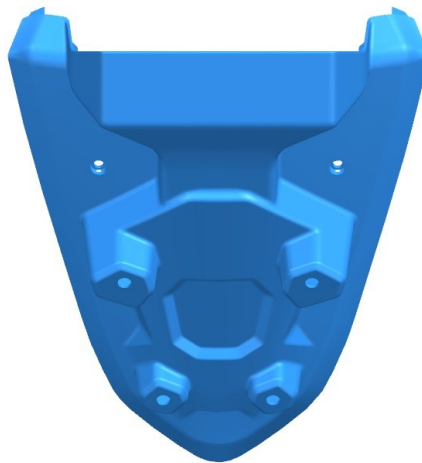

Tampak Atas

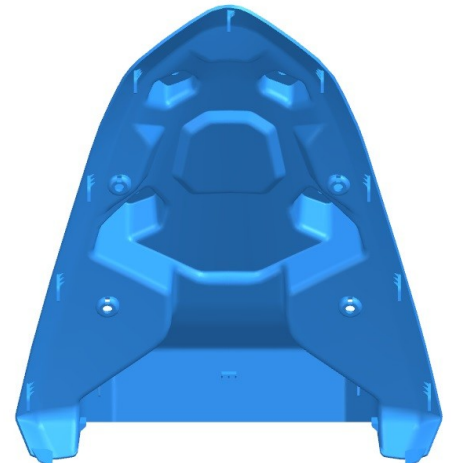

Tampak Bawah

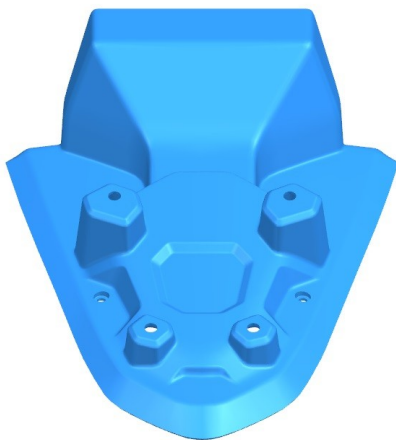

Tampak Depan

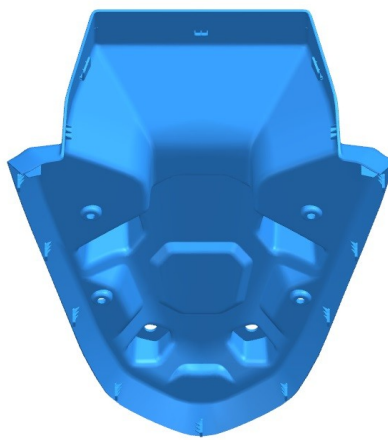

Tampak Belakang



Tampak Samping

(19) ID

(51) Klasifikasi Locarno : 25-01

(21) No. Permohonan DI : A00202400141

(22) Tanggal Penerimaan Permohonan DI :
15 Januari 2024

(30) Data Prioritas :
(31) Nomor (32) Tanggal (33) Negara

(43) Tanggal Pengumuman DI :
22 Januari 2024

(71) Nama dan Alamat Pemohon Desain Industri:
EDDY HARTONO
KENJERAN NO. 354 Gading, Tambaksari, Kota
Surabaya, Jawa Timur 60134, Indonesia (ID)

(72) Nama Pendesain :
EDDY HARTONO, ID

(74) Nama dan Alamat Konsultan Desain Industri :

(54) Judul Desain Industri : ROSTER KISI

(57) Klaim :
Konfigurasi



Tampak Perspektif



Tampak Atas



Tampak Bawah



Tampak Depan



Tampak Belakang



Tampak Samping

(19) ID

(51) Klasifikasi Locarno : 12-11

(21) No. Permohonan DI : A00202400153

(22) Tanggal Penerimaan Permohonan DI :
15 Januari 2024

(30) Data Prioritas :
(31) Nomor (32) Tanggal (33) Negara

(43) Tanggal Pengumuman DI :
22 Januari 2024

(71) Nama dan Alamat Pemohon Desain Industri:
PT Kendaraan Listrik Nusantara
Gedung Palma One Lantai 7 Unit 709 , JL. HR. Rasuna
Said Kav X-2 No.4 Kuningan Timur, Setiabudi, Kota Adm.
Jakarta Selatan, DKI Jakarta 12950, Indonesia (ID)

(72) Nama Pendesain :
Riandi,ID Iqbal Gustiono,ID

(74) Nama dan Alamat Konsultan Desain Industri :
Mayo Falmonti
Epicentrum Walk, 5th Floor, Suites South 529 A, Jalan
HR Rasuna Said, Jakarta 12940, Indonesia

(54) Judul Desain Industri : Charge Storage Cover

(57) Klaim :
Bentuk,Konfigurasi



Tampak Perspektif

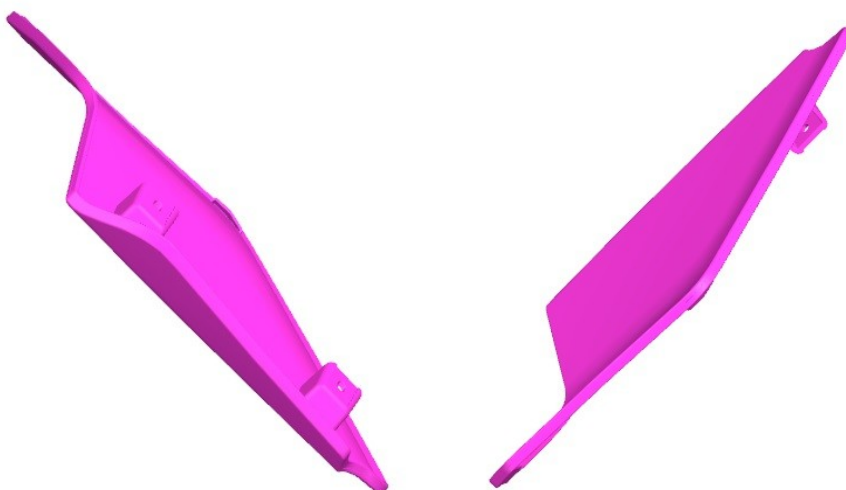

Tampak Atas



Tampak Bawah



Tampak Depan



Tampak Belakang

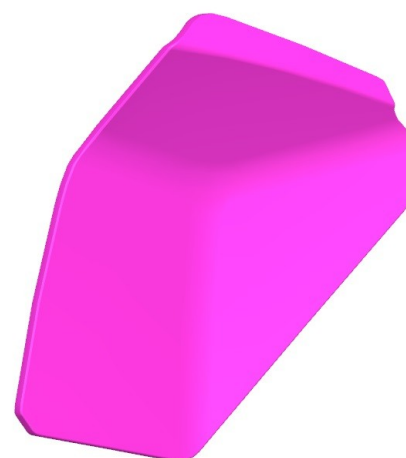

Tampak Samping

(19) ID

(51) Klasifikasi Locarno : 25-01

(21) No. Permohonan DI : A00202400144

(22) Tanggal Penerimaan Permohonan DI :
15 Januari 2024

(30) Data Prioritas :
(31) Nomor (32) Tanggal (33) Negara

(43) Tanggal Pengumuman DI :
22 Januari 2024

(71) Nama dan Alamat Pemohon Desain Industri:
EDDY HARTONO
KENJERAN NO. 354 Gading, Tambaksari, Kota
Surabaya, Jawa Timur 60134, Indonesia (ID)

(72) Nama Pendesain :
EDDY HARTONO, ID

(74) Nama dan Alamat Konsultan Desain Industri :

(54) Judul Desain Industri : ROSTER OCEAN

(57) Klaim :
Konfigurasi



Tampak Perspektif



Tampak Atas



Tampak Bawah



Tampak Depan



Tampak Belakang



Tampak Samping

(19) ID

(51) Klasifikasi Locarno : 12-11

(21) No. Permohonan DI : A00202400152

(22) Tanggal Penerimaan Permohonan DI :
15 Januari 2024

(30) Data Prioritas :
(31) Nomor (32) Tanggal (33) Negara

(43) Tanggal Pengumuman DI :
22 Januari 2024

(71) Nama dan Alamat Pemohon Desain Industri:
PT Kendaraan Listrik Nusantara
Gedung Palma One Lantai 7 Unit 709 , JL. HR. Rasuna
Said Kav X-2 No.4 Kuningan Timur, Setiabudi, Kota Adm.
Jakarta Selatan, DKI Jakarta 12950, Indonesia (ID)

(72) Nama Pendesain :
Beni Arif Budiono ,ID Bhio Sanytama Putra,ID

(74) Nama dan Alamat Konsultan Desain Industri :
Mayo Falmonti
Epicentrum Walk, 5th Floor, Suites South 529 A, Jalan
HR Rasuna Said, Jakarta 12940, Indonesia

(54) Judul Desain Industri : Cover front lower

(57) Klaim :
Bentuk,Konfigurasi



Tampak Perspektif

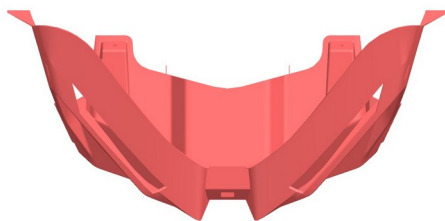

Tampak Atas

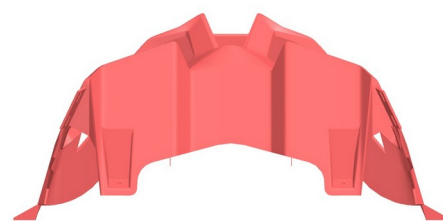

Tampak Bawah

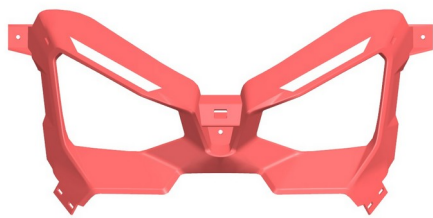

Tampak Depan

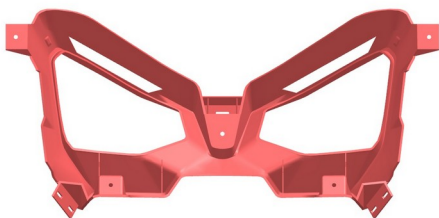

Tampak Belakang

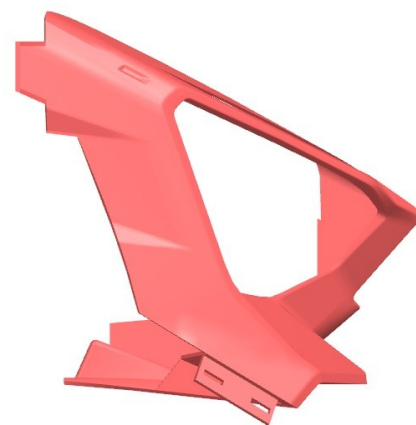

Tampak Samping

(19) ID

(51) Klasifikasi Locarno : 12-11

(21) No. Permohonan DI : A00202400151

(22) Tanggal Penerimaan Permohonan DI :
15 Januari 2024

(30) Data Prioritas :
(31) Nomor (32) Tanggal (33) Negara

(43) Tanggal Pengumuman DI :
22 Januari 2024

(71) Nama dan Alamat Pemohon Desain Industri:
PT Kendaraan Listrik Nusantara
Gedung Palma One Lantai 7 Unit 709 , JL. HR. Rasuna
Said Kav X-2 No.4 1. T Kuningan Timur, Setiabudi,
Kota Adm. Jakarta Selatan, DKI Jakarta 12950, Indonesia (ID)

(72) Nama Pendesain :
Riandi,ID Iqbal Gustiono,ID

(74) Nama dan Alamat Konsultan Desain Industri :
Mayo Falmonti
Epicentrum Walk, 5th Floor, Suites South 529 A, Jalan
HR Rasuna Said, Jakarta 12940, Indonesia

(54) Judul Desain Industri : Charge Storage

(57) Klaim :
Bentuk,Konfigurasi



Tampak Perspektif



Tampak Atas

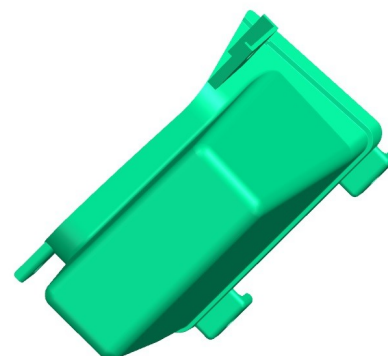

Tampak Bawah



Tampak Depan



Tampak Belakang



Tampak Samping

(19) ID

(51) Klasifikasi Locarno : 12-11

(21) No. Permohonan DI : A00202400150

(22) Tanggal Penerimaan Permohonan DI :
15 Januari 2024

(30) Data Prioritas :
(31) Nomor (32) Tanggal (33) Negara

(43) Tanggal Pengumuman DI :
22 Januari 2024

(71) Nama dan Alamat Pemohon Desain Industri:
PT Kendaraan Listrik Nusantara
Gedung Palma One Lantai 7 Unit 709 , JL. HR. Rasuna
Said Kav X-2 No.4 1. Tail cover top Kuningan Timur,
Setiabudi, Kota Adm. Jakarta Selatan, DKI Jakarta 12950,
Indonesia (ID)

(72) Nama Pendesain :
Hendra Ardodi ,ID Luthfi Faris Satria ,ID
Beni Arif Budiono,ID Riandi,ID

(74) Nama dan Alamat Konsultan Desain Industri :
Mayo Falmonti
Epicentrum Walk, 5th Floor, Suites South 529 A, Jalan
HR Rasuna Said, Jakarta 12940, Indonesia

(54) Judul Desain Industri : HMI Cover

(57) Klaim :
Bentuk,Konfigurasi



Tampak Perspektif



Tampak Atas

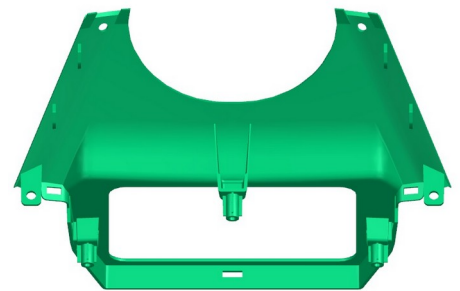

Tampak Bawah



Tampak Depan



Tampak Belakang

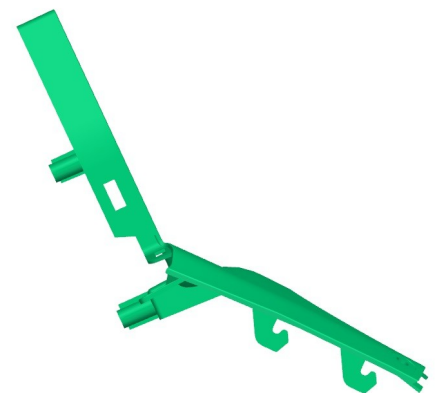

Tampak Samping

(19) ID

(51) Klasifikasi Locarno : 06-01

(21) No. Permohonan DI : A00202400142

(22) Tanggal Penerimaan Permohonan DI :
15 Januari 2024

(30) Data Prioritas :
(31) Nomor (32) Tanggal (33) Negara

(43) Tanggal Pengumuman DI :
22 Januari 2024

(71) Nama dan Alamat Pemohon Desain Industri:
UNIVERSITAS TELKOM
Jl. Telekomunikasi Terusan Buah Batu Dayeuhkolot
Sukapura, Dayeuhkolot, Kab. Bandung, Jawa Barat 40257,
Indonesia (ID)

(72) Nama Pendesain :
VIKA HARISTIANTI,ID EZRA AUFA,ID

(74) Nama dan Alamat Konsultan Desain Industri :

(54) Judul Desain Industri : KURSI

(57) Klaim :
Bentuk,Konfigurasi



Tampak Perspektif



Tampak Atas



Tampak Bawah

Tampak Depan

Tampak Belakang

Tampak Samping

(19) ID

(51) Klasifikasi Locarno : 09-03

(21) No. Permohonan DI : A00202400161

(22) Tanggal Penerimaan Permohonan DI :
16 Januari 2024

(30) Data Prioritas :
(31) Nomor (32) Tanggal (33) Negara

(43) Tanggal Pengumuman DI :
22 Januari 2024

(71) Nama dan Alamat Pemohon Desain Industri:
PT. ANUGRAH SUKSES PLASCO
Pergudangan G198 Blok AN, Jalan Raya Prepedan
RT.006 RW.009 Tegal Alur, Kalideres, Kota Adm. Jakarta
Barat, DKI Jakarta 11810, Indonesia (ID)

(72) Nama Pendesain :
LAIVY SITA MARETH,ID

(74) Nama dan Alamat Konsultan Desain Industri :

(54) Judul Desain Industri : KOTAK KEMASAN PLASTIK TB100

(57) Klaim :
Bentuk,Konfigurasi,Komposisi Garis,Komposisi Warna



Tampak Perspektif



Tampak Atas



Tampak Bawah



Tampak Depan



Tampak Belakang



Tampak Samping

(19) ID

(51) Klasifikasi Locarno : 26-05

(21) No. Permohonan DI : A00202400157

(22) Tanggal Penerimaan Permohonan DI :
16 Januari 2024

(30) Data Prioritas :
(31) Nomor (32) Tanggal (33) Negara

(43) Tanggal Pengumuman DI :
22 Januari 2024

(71) Nama dan Alamat Pemohon Desain Industri:
Willsun Lau
Apt. Permata Surya I Tower B No.515 RT.008 RW.017
Pegadungan, Kalideres, Kota Adm. Jakarta Barat, DKI Jakarta
11830, Indonesia (ID)

(72) Nama Pendesain :
Willsun Lau,ID

(74) Nama dan Alamat Konsultan Desain Industri :

(54) Judul Desain Industri :
Krangka Fitting Plafon M13 (Bintang Segi Delapan)

(57) Klaim :
Bentuk,Konfigurasi,Komposisi Garis



Tampak Perspektif



Tampak Atas



Tampak Bawah

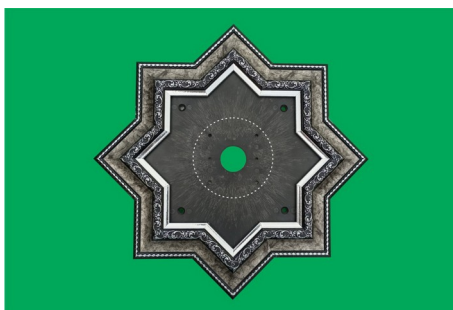

Tampak Depan



Tampak Belakang



Tampak Samping

(19) ID

(51) Klasifikasi Locarno : 09-03

(21) No. Permohonan DI : A00202400165

(22) Tanggal Penerimaan Permohonan DI :
16 Januari 2024

(30) Data Prioritas :
(31) Nomor (32) Tanggal (33) Negara

(43) Tanggal Pengumuman DI :
22 Januari 2024

(71) Nama dan Alamat Pemohon Desain Industri:
PT. ANUGRAH SUKSES PLASCO
Pergudangan G198 Blok AN, Jalan Raya Prepedan
RT.006 RW.009 Tegal Alur, Kalideres, Kota Adm. Jakarta
Barat, DKI Jakarta 11810, Indonesia (ID)

(72) Nama Pendesain :
LAIVY SITA MARETH, ID

(74) Nama dan Alamat Konsultan Desain Industri :

(54) Judul Desain Industri : KOTAK KEMASAN PLASTIK MIKA BENTO

(57) Klaim :
Bentuk, Konfigurasi, Komposisi Garis, Komposisi Warna



Tampak Perspektif



Tampak Atas



Tampak Bawah



Tampak Depan



Tampak Belakang



Tampak Samping

(19) ID

(51) Klasifikasi Locarno : 09-03

(21) No. Permohonan DI : A00202400162

(22) Tanggal Penerimaan Permohonan DI :
16 Januari 2024

(30) Data Prioritas :
(31) Nomor (32) Tanggal (33) Negara

(43) Tanggal Pengumuman DI :
22 Januari 2024

(71) Nama dan Alamat Pemohon Desain Industri:
PT. ANUGRAH SUKSES PLASCO
Pergudangan G198 Blok AN, Jalan Raya Prepedan
RT.006 RW.009 Tegal Alur, Kalideres, Kota Adm. Jakarta
Barat, DKI Jakarta 11810, Indonesia (ID)

(72) Nama Pendesain :
LAIVY SITA MARETH,ID

(74) Nama dan Alamat Konsultan Desain Industri :

(54) Judul Desain Industri : KOTAK KEMASAN PLASTIK TB600

(57) Klaim :
Bentuk,Konfigurasi,Komposisi Garis,Komposisi Warna



Tampak Perspektif



Tampak Atas



Tampak Bawah



Tampak Depan



Tampak Belakang



Tampak Samping

(19) ID

(51) Klasifikasi Locarno : 09-03

(21) No. Permohonan DI : A00202400164

(22) Tanggal Penerimaan Permohonan DI :
16 Januari 2024

(30) Data Prioritas :
(31) Nomor (32) Tanggal (33) Negara

(43) Tanggal Pengumuman DI :
22 Januari 2024

(71) Nama dan Alamat Pemohon Desain Industri:
PT. ANUGRAH SUKSES PLASCO
Pergudangan G198 Blok AN, Jalan Raya Prepedan
RT.006 RW.009 Tegal Alur, Kalideres, Kota Adm. Jakarta
Barat, DKI Jakarta 11810, Indonesia (ID)

(72) Nama Pendesain :
LAIVY SITA MARETH,ID

(74) Nama dan Alamat Konsultan Desain Industri :

(54) Judul Desain Industri : KOTAK KEMASAN PLASTIK MBX2A

(57) Klaim :
Bentuk,Konfigurasi,Komposisi Garis,Komposisi Warna



Tampak Perspektif



Tampak Atas



Tampak Bawah



Tampak Depan

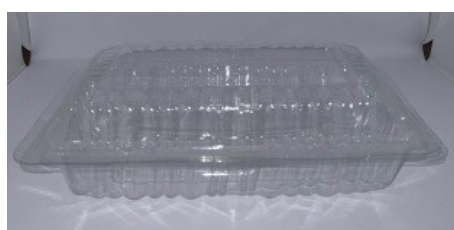

Tampak Belakang



Tampak Samping

(19) ID

(51) **Klasifikasi Locarno : 10-02**

(21) **No. Permohonan DI :** A00202400183

(22) **Tanggal Penerimaan Permohonan DI :**
17 Januari 2024

(30) **Data Prioritas :**
(31) Nomor (32) Tanggal (33) Negara
WIPO136078 15 Agustus 2023 WO

(43) **Tanggal Pengumuman DI :**
22 Januari 2024

(71) **Nama dan Alamat Pemohon Desain Industri:**
Turlen Holding SA
Rue du Jura 11, 2345 Les Breuleux, Switzerland (CH)

(72) **Nama Pendesain :**
Cécile Guenat ,CH

(74) **Nama dan Alamat Konsultan Desain Industri :**
Risti Wulansari
KMO Building, Floor 05 Suite 502 Jalan Kyai Maja No 1
RT03/RW08

(54) **Judul Desain Industri :** Jam Tangan

(57) **Klaim :**
Bentuk,Konfigurasi,Komposisi Garis



Tampak Perspektif

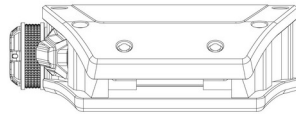

Tampak Atas

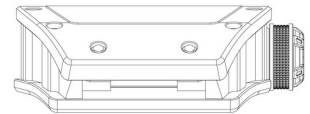

Tampak Bawah



Tampak Depan



Tampak Belakang

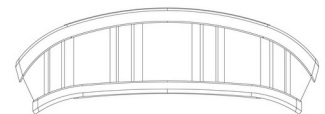

Tampak Samping

(19) ID

(51) Klasifikasi Locarno : 05-05

(21) No. Permohonan DI : A00202400167

(22) Tanggal Penerimaan Permohonan DI :
17 Januari 2024

(30) Data Prioritas :
(31) Nomor (32) Tanggal (33) Negara

(43) Tanggal Pengumuman DI :
22 Januari 2024

(71) Nama dan Alamat Pemohon Desain Industri:
ADI SUTANTO
MANYAR KERTOARJO 3/27 RT. 003 RW. 006 Manyar
Sabrangan, Mulyorejo, Kota Surabaya, Jawa Timur 60116,
Indonesia (ID)

(72) Nama Pendesain :
JUAN JULIO SUTANTO ,ID

(74) Nama dan Alamat Konsultan Desain Industri :

(54) Judul Desain Industri : 1 Set Sprei

(57) Klaim :
Komposisi Garis, Komposisi Warna



Tampak Perspektif

Tampak Atas

Tampak Bawah

Tampak Depan

Tampak Belakang

Tampak Samping

(19) ID

(51) Klasifikasi Locarno : 05-05

(21) No. Permohonan DI : A00202400168

(22) Tanggal Penerimaan Permohonan DI :
17 Januari 2024

(30) Data Prioritas :
(31) Nomor (32) Tanggal (33) Negara

(43) Tanggal Pengumuman DI :
22 Januari 2024

(71) Nama dan Alamat Pemohon Desain Industri:
ADI SUTANTO
MANYAR KERTOARJO 3/27 RT. 003 RW. 006 Manyar
Sabrangan, Mulyorejo, Kota Surabaya, Jawa Timur 60116,
Indonesia (ID)

(72) Nama Pendesain :
JUAN JULIO SUTANTO ,ID

(74) Nama dan Alamat Konsultan Desain Industri :

(54) Judul Desain Industri : 1 Set Sprei

(57) Klaim :
Komposisi Garis, Komposisi Warna



Tampak Perspektif

Tampak Atas

Tampak Bawah

Tampak Depan

Tampak Belakang

Tampak Samping

(19) ID

(51) Klasifikasi Locarno : 07-02

(21) No. Permohonan DI : A00202400177

(22) Tanggal Penerimaan Permohonan DI :
17 Januari 2024

(30) Data Prioritas :
(31) Nomor (32) Tanggal (33) Negara

(43) Tanggal Pengumuman DI :
22 Januari 2024

(71) Nama dan Alamat Pemohon Desain Industri:
PT. LINTAS KARYA TUNGGAL
Jl. Mangga Dua Raya Komplek Mangga Dua Plaza Blok
E No. 24 LT. 4 Mangga Dua Selatan, Sawah Besar, Kota
Adm. Jakarta Pusat, DKI Jakarta 10730, Indonesia (ID)

(72) Nama Pendesain :
RASIDI, ID

(74) Nama dan Alamat Konsultan Desain Industri :
Hendrawati Santoso
Komplek Gedung Rahardjo Blok 5E, Jalan Roa Malaka
Utara No. 4-6,

(54) Judul Desain Industri : WAJAN PANGGANGAN

(57) Klaim :
Bentuk, Konfigurasi



Tampak Perspektif



Tampak Atas



Tampak Bawah



Tampak Depan

Tampak Belakang

Tampak Samping

(19) ID

(51) Klasifikasi Locarno : 07-02

(21) No. Permohonan DI : A00202400178

(22) Tanggal Penerimaan Permohonan DI :
17 Januari 2024

(30) Data Prioritas :
(31) Nomor (32) Tanggal (33) Negara

(43) Tanggal Pengumuman DI :
22 Januari 2024

(71) Nama dan Alamat Pemohon Desain Industri:
PT. LINTAS KARYA TUNGGAL
Jl. Mangga Dua Raya Komplek Mangga Dua Plaza Blok
E No. 24 LT. 4 Mangga Dua Selatan, Sawah Besar, Kota
Adm. Jakarta Pusat, DKI Jakarta 10730, Indonesia (ID)

(72) Nama Pendesain :
RASIDI, ID

(74) Nama dan Alamat Konsultan Desain Industri :
Hendrawati Santoso
Komplek Gedung Rahardjo Blok 5E, Jalan Roa Malaka
Utara No. 4-6,

(54) Judul Desain Industri :
WAJAN PENGGORENGAN

(57) Klaim :
Bentuk, Konfigurasi



Tampak Perspektif



Tampak Atas



Tampak Bawah



Tampak Depan

Tampak Belakang

Tampak Samping

(19) ID

(51) Klasifikasi Locarno : 05-05

(21) No. Permohonan DI : A00202400170

(22) Tanggal Penerimaan Permohonan DI :
17 Januari 2024

(30) Data Prioritas :
(31) Nomor (32) Tanggal (33) Negara

(43) Tanggal Pengumuman DI :
22 Januari 2024

(71) Nama dan Alamat Pemohon Desain Industri:
ADI SUTANTO
MANYAR KERTOARJO 3/27 RT. 003 RW. 006 Manyar
Sabrangan, Mulyorejo, Kota Surabaya, Jawa Timur 60116,
Indonesia (ID)

(72) Nama Pendesain :
JUAN JULIO SUTANTO ,ID

(74) Nama dan Alamat Konsultan Desain Industri :

(54) Judul Desain Industri : 1 Set Sprei

(57) Klaim :
Komposisi Garis, Komposisi Warna



Tampak Perspektif

Tampak Atas

Tampak Bawah

Tampak Depan

Tampak Belakang

Tampak Samping

(19) ID

(51) Klasifikasi Locarno : 25-02

(21) No. Permohonan DI : A00202400180

(22) Tanggal Penerimaan Permohonan DI :
17 Januari 2024

(30) Data Prioritas :
(31) Nomor (32) Tanggal (33) Negara

(43) Tanggal Pengumuman DI :
22 Januari 2024

(71) Nama dan Alamat Pemohon Desain Industri:
Layanto
Jl. Palmerah Barat No.50 M3 RT/RW. 012/009 Palmerah,
Pal Merah, Kota Adm. Jakarta Barat, DKI Jakarta 11480,
Indonesia (ID)

(72) Nama Pendesain :
Layanto, ID

(74) Nama dan Alamat Konsultan Desain Industri :

(54) Judul Desain Industri :
Motif Padi Daun

(57) Klaim :
Bentuk, Konfigurasi, Komposisi Garis



Tampak Perspektif



Tampak Atas

Tampak Bawah



Tampak Depan

Tampak Belakang



Tampak Samping

(19) ID

(51) Klasifikasi Locarno : 07-02

(21) No. Permohonan DI : A00202400175

(22) Tanggal Penerimaan Permohonan DI :
17 Januari 2024

(30) Data Prioritas :
(31) Nomor (32) Tanggal (33) Negara

(43) Tanggal Pengumuman DI :
22 Januari 2024

(71) Nama dan Alamat Pemohon Desain Industri:
PT. LINTAS KARYA TUNGGAL
Jl. Mangga Dua Raya Komplek Mangga Dua Plaza Blok
E No. 24 LT. 4 Mangga Dua Selatan, Sawah Besar, Kota
Adm. Jakarta Pusat, DKI Jakarta 10730, Indonesia (ID)

(72) Nama Pendesain :
RASIDI, ID

(74) Nama dan Alamat Konsultan Desain Industri :
Hendrawati Santoso
Komplek Gedung Rahardjo Blok 5E, Jalan Roa Malaka
Utara No. 4-6,

(54) Judul Desain Industri : PANCI SAYUR

(57) Klaim :
Bentuk, Konfigurasi



Tampak Perspektif



Tampak Atas



Tampak Bawah



Tampak Depan

Tampak Belakang

Tampak Samping

(19) ID

(51) Klasifikasi Locarno : 02-04

(21) No. Permohonan DI : A00202400181

(22) Tanggal Penerimaan Permohonan DI :
17 Januari 2024

(30) Data Prioritas :
(31) Nomor (32) Tanggal (33) Negara

(43) Tanggal Pengumuman DI :
22 Januari 2024

(71) Nama dan Alamat Pemohon Desain Industri:
HONG CONG WEI
123 Yingjing East Road Yinglin Town, Jinjiang City
Fujian, Province China, China (CN)

(72) Nama Pendesain :
HONG CONG WEI ,CN

(74) Nama dan Alamat Konsultan Desain Industri :
Ichwan Anggarawirya
Equity Tower Lt.49 Jend. Sudirman Kav 52-53

(54) Judul Desain Industri : SEPATU CRYSTAL LUX CL-1498

(57) Klaim :
Bentuk,Konfigurasi,Komposisi Garis,Komposisi Warna



Tampak Perspektif



Tampak Atas



Tampak Bawah



Tampak Depan



Tampak Belakang



Tampak Samping

(19) ID

(51) Klasifikasi Locarno : 05-05

(21) No. Permohonan DI : A00202400174

(22) Tanggal Penerimaan Permohonan DI :
17 Januari 2024

(30) Data Prioritas :
(31) Nomor (32) Tanggal (33) Negara

(43) Tanggal Pengumuman DI :
22 Januari 2024

(71) Nama dan Alamat Pemohon Desain Industri:
ADI SUTANTO
MANYAR KERTOARJO 3/27 RT. 003 RW. 006 Manyar
Sabrangan, Mulyorejo, Kota Surabaya, Jawa Timur 60116,
Indonesia (ID)

(72) Nama Pendesain :
JUAN JULIO SUTANTO ,ID

(74) Nama dan Alamat Konsultan Desain Industri :

(54) Judul Desain Industri : 1 Set Sprei

(57) Klaim :
Komposisi Garis, Komposisi Warna



Tampak Perspektif

Tampak Atas

Tampak Bawah

Tampak Depan

Tampak Belakang

Tampak Samping

(19) ID

(51) Klasifikasi Locarno : 05-05

(21) No. Permohonan DI : A00202400173

(22) Tanggal Penerimaan Permohonan DI :
17 Januari 2024

(30) Data Prioritas :
(31) Nomor (32) Tanggal (33) Negara

(43) Tanggal Pengumuman DI :
22 Januari 2024

(71) Nama dan Alamat Pemohon Desain Industri:
ADI SUTANTO
MANYAR KERTOARJO 3/27 RT. 003 RW. 006 Manyar
Sabrangan, Mulyorejo, Kota Surabaya, Jawa Timur 60116,
Indonesia (ID)

(72) Nama Pendesain :
JUAN JULIO SUTANTO ,ID

(74) Nama dan Alamat Konsultan Desain Industri :

(54) Judul Desain Industri : 1 Set Sprei

(57) Klaim :
Komposisi Garis, Komposisi Warna



Tampak Perspektif

Tampak Atas

Tampak Bawah

Tampak Depan

Tampak Belakang

Tampak Samping

(19) ID

(51) Klasifikasi Locarno : 05-05

(21) No. Permohonan DI : A00202400171

(22) Tanggal Penerimaan Permohonan DI :
17 Januari 2024

(30) Data Prioritas :
(31) Nomor (32) Tanggal (33) Negara

(43) Tanggal Pengumuman DI :
22 Januari 2024

(71) Nama dan Alamat Pemohon Desain Industri:
ADI SUTANTO
MANYAR KERTOARJO 3/27 RT. 003 RW. 006 Manyar
Sabrangan, Mulyorejo, Kota Surabaya, Jawa Timur 60116,
Indonesia (ID)

(72) Nama Pendesain :
JUAN JULIO SUTANTO ,ID

(74) Nama dan Alamat Konsultan Desain Industri :

(54) Judul Desain Industri : 1 Set Sprei

(57) Klaim :
Komposisi Garis, Komposisi Warna



Tampak Perspektif

Tampak Atas

Tampak Bawah

Tampak Depan

Tampak Belakang

Tampak Samping

(19) ID

(51) Klasifikasi Locarno : 15-01

(21) No. Permohonan DI : A00202400182

(22) Tanggal Penerimaan Permohonan DI :
17 Januari 2024

(30) Data Prioritas :
(31) Nomor (32) Tanggal (33) Negara

(43) Tanggal Pengumuman DI :
22 Januari 2024

(71) Nama dan Alamat Pemohon Desain Industri:
LPPM Universitas Pembangunan Nasional "Veteran"
Jawa Timur
Indonesia Gunung Anyar, Gunung Anyar, Kota Surabaya,
Jawa Timur 60294, Indonesia (ID)

(72) Nama Pendesain :
Muhammad Ikhsan, ID Riky Ikbar Ferdhianto, ID
Zainal Abidin Achmad, ID Dita Atasa, ID Nuriah
Yuliati, ID Sri Widayanti, ID

(74) Nama dan Alamat Konsultan Desain Industri :

(54) Judul Desain Industri : SIRA (SAMPAH INSPIRATIF RAMAH ALAM)

(57) Klaim :
Bentuk

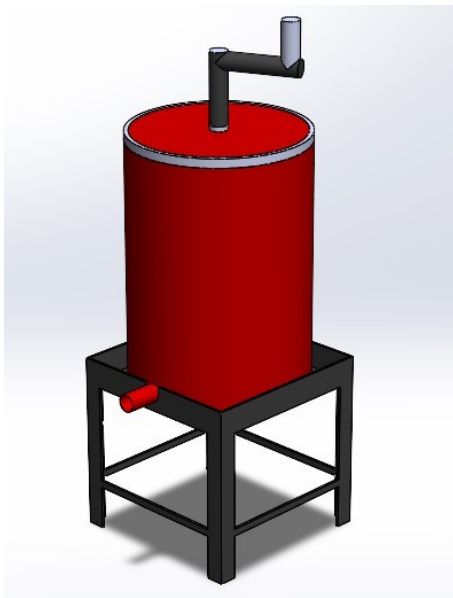

Tampak Perspektif

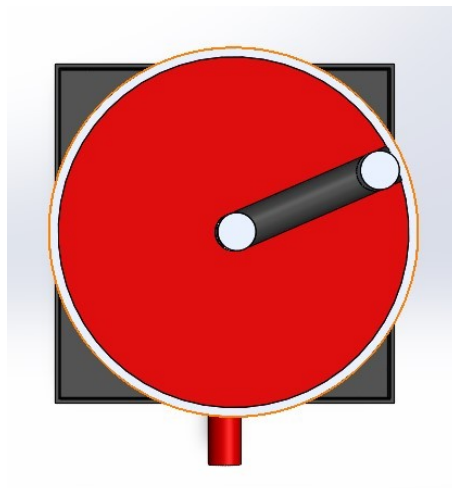

Tampak Atas

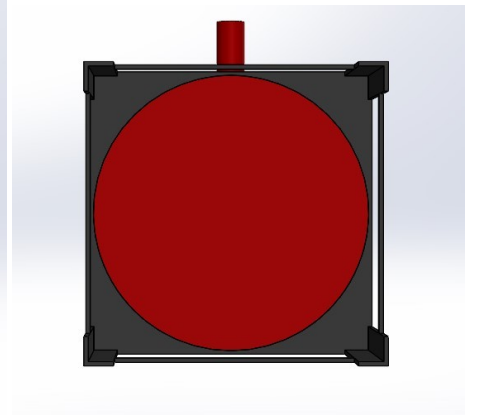

Tampak Bawah

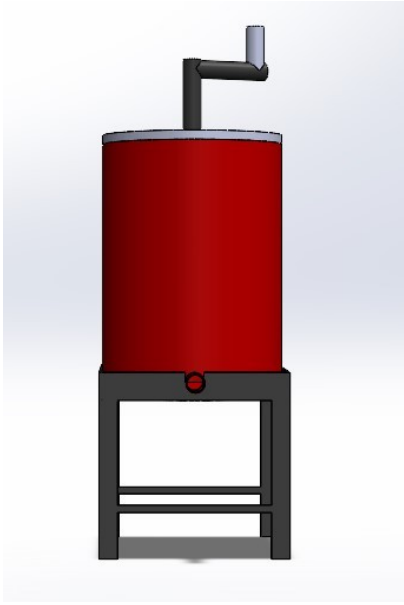

Tampak Depan

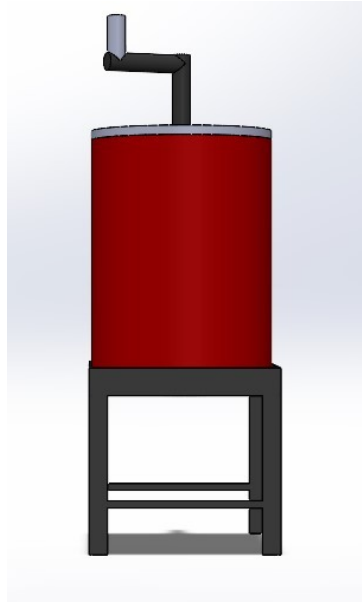

Tampak Belakang

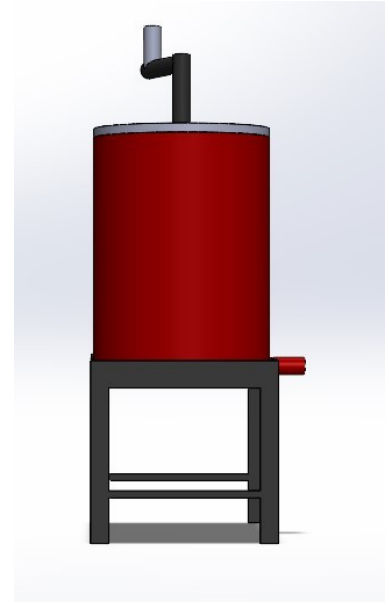

Tampak Samping

(19) ID

(51) Klasifikasi Locarno : 03-01

(21) No. Permohonan DI : A00202400179

(22) Tanggal Penerimaan Permohonan DI :
17 Januari 2024

(30) Data Prioritas :
(31) Nomor (32) Tanggal (33) Negara

(43) Tanggal Pengumuman DI :
22 Januari 2024

(71) Nama dan Alamat Pemohon Desain Industri:
ZHOU SHIKAI
Pandaixieaodi Village, Jinhu Street, Ruian City, Zhejiang
Province, China, China (CN)

(72) Nama Pendesain :
ZHOU SHIKAI,CN

(74) Nama dan Alamat Konsultan Desain Industri :
Sugianto
Jl. Kebun Dua Ratus No. 6B RT. 009 RW. 002 Kamal,
Kalideres, Jakarta Barat

(54) Judul Desain Industri : KOPER

(57) Klaim :
Bentuk,Konfigurasi,Komposisi Garis,Komposisi Warna



Tampak Perspektif



Tampak Atas



Tampak Bawah



Tampak Depan



Tampak Belakang



Tampak Samping

(19) ID

(51) **Klasifikasi Locarno : 21-01**

(21) **No. Permohonan DI :** A00202400184

(22) **Tanggal Penerimaan Permohonan DI :**
17 Januari 2024

(30) **Data Prioritas :**
(31) Nomor (32) Tanggal (33) Negara

(43) **Tanggal Pengumuman DI :**
22 Januari 2024

(71) **Nama dan Alamat Pemohon Desain Industri:**
PT Sinar Harapan Plastik
Kapuk Kamal Indah Kav. 1 No. 2, Kel. Kapuk Kamal,
Kec. Kalideres - Jakarta Barat 11810 Kamal, Kalideres, Kota
Adm. Jakarta Barat, DKI Jakarta 11810, Indonesia (ID)

(72) **Nama Pendesain :**
Hary Tio, ID

(74) **Nama dan Alamat Konsultan Desain Industri :**
Yosephine Kartini Natawiria
Epicentrum Walk Office Suite A529, Lt. 5. Jl HR. Rasuna
Said, Kel. Karet Kuningan, Kec. Setia Budi, Jakarta Selatan

(54) **Judul Desain Industri :** MAINAN TUNGGANG

(57) **Klaim :**
Bentuk, Konfigurasi, Komposisi Garis

Gambar 5 dari 7

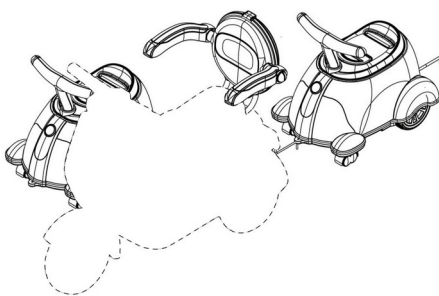

Gambar 5 : Perspektif Depan

Tampak Perspektif

Gambar 6 dari 7

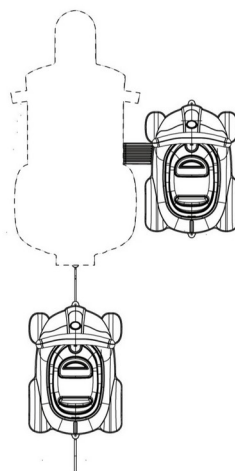

Gambar 6 : Tampak Atas

Tampak Atas

Gambar 7 dari 7

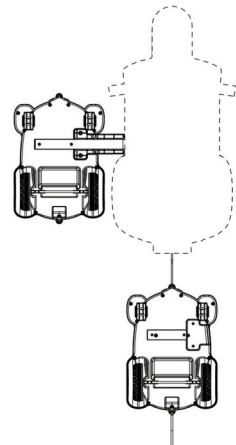

Gambar 7 : Tampak Bawah

Tampak Bawah

Gambar 1 dari 7

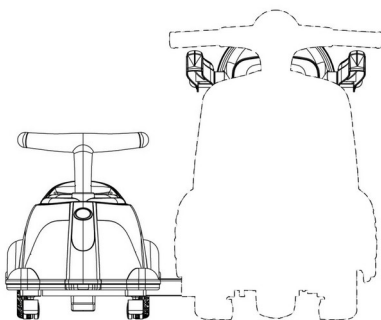

Gambar 1 : Tampak Depan

Gambar 2 dari 7

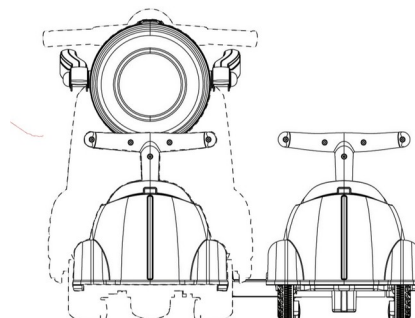

Gambar 2 : Tampak Belakang

Tampak Belakang

Gambar 4 dari 7

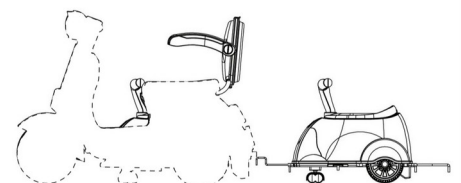

Gambar 4 : Tampak Samping Kiri

Tampak Samping Kiri

Tampak Depan

Tampak Belakang

Tampak Samping

(19) ID

(51) Klasifikasi Locarno : 05-05

(21) No. Permohonan DI : A00202400169

(22) Tanggal Penerimaan Permohonan DI :
17 Januari 2024

(30) Data Prioritas :
(31) Nomor (32) Tanggal (33) Negara

(43) Tanggal Pengumuman DI :
22 Januari 2024

(71) Nama dan Alamat Pemohon Desain Industri:
ADI SUTANTO
MANYAR KERTOARJO 3/27 RT. 003 RW. 006 Manyar
Sabrangan, Mulyorejo, Kota Surabaya, Jawa Timur 60116,
Indonesia (ID)

(72) Nama Pendesain :
JUAN JULIO SUTANTO ,ID

(74) Nama dan Alamat Konsultan Desain Industri :

(54) Judul Desain Industri : 1 Set Sprei

(57) Klaim :
Komposisi Garis, Komposisi Warna



Tampak Perspektif

Tampak Atas

Tampak Bawah

Tampak Depan

Tampak Belakang

Tampak Samping

(19) ID

(51) Klasifikasi Locarno : 05-05

(21) No. Permohonan DI : A00202400172

(22) Tanggal Penerimaan Permohonan DI :
17 Januari 2024

(30) Data Prioritas :
(31) Nomor (32) Tanggal (33) Negara

(43) Tanggal Pengumuman DI :
22 Januari 2024

(71) Nama dan Alamat Pemohon Desain Industri:
ADI SUTANTO
MANYAR KERTOARJO 3/27 RT. 003 RW. 006 Manyar
Sabrangan, Mulyorejo, Kota Surabaya, Jawa Timur 60116,
Indonesia (ID)

(72) Nama Pendesain :
JUAN JULIO SUTANTO ,ID

(74) Nama dan Alamat Konsultan Desain Industri :

(54) Judul Desain Industri : 1 Set Sprei

(57) Klaim :
Komposisi Garis, Komposisi Warna



Tampak Perspektif

Tampak Atas

Tampak Bawah

Tampak Depan

Tampak Belakang

Tampak Samping

(19) ID

(51) Klasifikasi Locarno : 11-02

(21) No. Permohonan DI : A00202400197

(22) Tanggal Penerimaan Permohonan DI :
18 Januari 2024

(30) Data Prioritas :
(31) Nomor (32) Tanggal (33) Negara

(43) Tanggal Pengumuman DI :
22 Januari 2024

(71) Nama dan Alamat Pemohon Desain Industri:
ENNY SUPIANI
SOMOSARI NGRANGSAN RT. 007 RW. 004
Selomartani, Kalasan, Kab. Sleman, DI Yogyakarta 55571,
Indonesia (ID)

(72) Nama Pendesain :
ENNY SUPIANI, ID

(74) Nama dan Alamat Konsultan Desain Industri :

(54) Judul Desain Industri :
miniatur balon udara #BL200B

(57) Klaim :
Bentuk, Konfigurasi, Komposisi Garis, Komposisi Warna



Tampak Perspektif



Tampak Atas



Tampak Bawah

Tampak Depan

Tampak Belakang

Tampak Samping

(19) ID

(51) Klasifikasi Locarno : 09-03

(21) No. Permohonan DI : A00202400189

(22) Tanggal Penerimaan Permohonan DI :
18 Januari 2024

(30) Data Prioritas :
(31) Nomor (32) Tanggal (33) Negara

(43) Tanggal Pengumuman DI :
22 Januari 2024

(71) Nama dan Alamat Pemohon Desain Industri:
DESI YUDA LINDA YANTI
Perumahan Bernady Land Slawu, Cluster Camelia Blok
AA No. 35, RT. 001/RT. 013 Slawu, Patrang, Kab. Jember,
Jawa Timur 68116, Indonesia (ID)

(72) Nama Pendesain :
DESI YUDA LINDA YANTI, ID

(74) Nama dan Alamat Konsultan Desain Industri :
Adnan Hardie
Jl. Mayang IV Blok AH 3/10, Pondok Kelapa, Duren
Sawit, Jakarta Timur

(54) Judul Desain Industri : KEMASAN KOSMETIK

(57) Klaim :
Bentuk, Konfigurasi, Komposisi Warna



Tampak Perspektif



Tampak Atas



Tampak Bawah



Tampak Depan



Tampak Belakang



Tampak Samping

(19) ID

(51) Klasifikasi Locarno : 09-03

(21) No. Permohonan DI : A00202400207

(22) Tanggal Penerimaan Permohonan DI :
18 Januari 2024

(30) Data Prioritas :
(31) Nomor (32) Tanggal (33) Negara

(43) Tanggal Pengumuman DI :
22 Januari 2024

(71) Nama dan Alamat Pemohon Desain Industri:
PT. ANUGRAH SUKSES PLASCO
Pergudangan G198 Blok AN, Jalan Raya Prepedan
RT.006 RW.009 Tegal Alur, Kalideres, Kota Adm. Jakarta
Barat, DKI Jakarta 11810, Indonesia (ID)

(72) Nama Pendesain :
LAIVY SITA MARETH, ID

(74) Nama dan Alamat Konsultan Desain Industri :

(54) Judul Desain Industri : KOTAK KEMASAN PLASTIK JUMBO

(57) Klaim :
Bentuk, Konfigurasi, Komposisi Garis, Komposisi Warna



Tampak Perspektif



Tampak Atas



Tampak Bawah



Tampak Depan



Tampak Belakang



Tampak Samping

(19) ID

(51) Klasifikasi Locarno : 03-01

(21) No. Permohonan DI : A00202400209

(22) Tanggal Penerimaan Permohonan DI :
18 Januari 2024

(30) Data Prioritas :
(31) Nomor (32) Tanggal (33) Negara

(43) Tanggal Pengumuman DI :
22 Januari 2024

(71) Nama dan Alamat Pemohon Desain Industri:
LIN MINGMAO
Jl. Gatot Subroto Kav. 25 Purwoyoso, Ngaliyan, Kota
Semarang, Jawa Tengah 50184, Indonesia (ID)

(72) Nama Pendesain :
LIN MINGMAO,CN

(74) Nama dan Alamat Konsultan Desain Industri :

(54) Judul Desain Industri : TAS

(57) Klaim :
Bentuk,Konfigurasi,Komposisi Garis,Komposisi Warna



Tampak Perspektif



Tampak Atas



Tampak Bawah



Tampak Depan



Tampak Belakang



Tampak Samping

(19) ID

(51) Klasifikasi Locarno : 11-02

(21) No. Permohonan DI : A00202400195

(22) Tanggal Penerimaan Permohonan DI :
18 Januari 2024

(30) Data Prioritas :
(31) Nomor (32) Tanggal (33) Negara

(43) Tanggal Pengumuman DI :
22 Januari 2024

(71) Nama dan Alamat Pemohon Desain Industri:
ENNY SUPIANI
SOMOSARI NGRANGSAN RT. 007 RW. 004
Selomartani, Kalasan, Kab. Sleman, DI Yogyakarta 55571,
Indonesia (ID)

(72) Nama Pendesain :
ENNY SUPIANI, ID

(74) Nama dan Alamat Konsultan Desain Industri :

(54) Judul Desain Industri : fisherman hiasan #SH204

(57) Klaim :
Bentuk, Konfigurasi, Komposisi Garis, Komposisi Warna



Tampak Perspektif



Tampak Atas

Tampak Bawah

Tampak Depan

Tampak Belakang

Tampak Samping

(19) ID

(51) Klasifikasi Locarno : 14-01

(21) No. Permohonan DI : A00202400206

(22) Tanggal Penerimaan Permohonan DI :
18 Januari 2024

(30) Data Prioritas :
(31) Nomor (32) Tanggal (33) Negara

(43) Tanggal Pengumuman DI :
22 Januari 2024

(71) Nama dan Alamat Pemohon Desain Industri:
ALFIAN PRIAMBUDI, S.M.
JL. SETRA DAGO RAYA NO. 41, RT. 006/RW. 007,
KEL. ANTAPANI KULON, KEC. ANTAPANI Antapani Kulon,
Antapani, Kota Bandung, Jawa Barat 40291, Indonesia (ID)

(72) Nama Pendesain :
ALFIAN PRIAMBUDI, S.M.,ID

(74) Nama dan Alamat Konsultan Desain Industri :
Adnan Hardie
Jl. Mayang IV Blok AH 3/10, Pondok Kelapa, Duren
Sawit, Jakarta Timur

(54) Judul Desain Industri : ALAT PENDENGAR

(57) Klaim :
Bentuk, Konfigurasi



Tampak Perspektif



Tampak Atas



Tampak Bawah



Tampak Depan



Tampak Belakang



Tampak Samping

(19) ID

(51) Klasifikasi Locarno : 03-01

(21) No. Permohonan DI : A00202400210

(22) Tanggal Penerimaan Permohonan DI :
18 Januari 2024

(30) Data Prioritas :
(31) Nomor (32) Tanggal (33) Negara

(43) Tanggal Pengumuman DI :
22 Januari 2024

(71) Nama dan Alamat Pemohon Desain Industri:
LIN MINGMAO
Jl. Gatot Subroto Kav. 25 Purwoyoso, Ngaliyan, Kota
Semarang, Jawa Tengah 50184, Indonesia (ID)

(72) Nama Pendesain :
LIN MINGMAO,CN

(74) Nama dan Alamat Konsultan Desain Industri :

(54) Judul Desain Industri : TAS

(57) Klaim :
Bentuk,Konfigurasi,Komposisi Garis,Komposisi Warna



Tampak Perspektif



Tampak Atas



Tampak Bawah



Tampak Depan



Tampak Belakang



Tampak Samping