



BERITA RESMI DESAIN INDUSTRI



No. 6/DI/2023

DIUMUMKAN TANGGAL
10 Februari 2023 s.d. 09 Mei 2023

PENGUMUMAN BERLANGSUNG SELAMA 3 (TIGA) BULAN
PASAL 25 AYAT (1) UNDANG-UNDANG DESAIN INDUSTRI
NOMOR 31 TAHUN 2001

DITERBITKAN BULAN
Februari 2023

DIREKTORAT HAK CIPTA DAN DESIGN INDUSTRI
DIREKTORAT JENDERAL KEKAYAAN INTELEKTUAL
KEMENTERIAN HUKUM DAN HAK ASASI MANUSIA REPUBLIK INDONESIA

DAFTAR ISI BRDI No. 6/DI/2023

10 Februari 2023 s.d. 09 Mei 2023

No	Nomor Permohonan	Tanggal Penerimaan	Kelas	Judul Desain
1	A00202200380	04-FEB-22	12-11	SKUTER
2	A00202201598	24-MAY-22	02-01	POPOK SEKALI PAKAI
3	A00202202490	01-AUG-22	12-15	BAN SEPEDA MOTOR
4	A00202202491	01-AUG-22	12-15	BAN SEPEDA MOTOR
5	A00202203328	22-SEP-22	01-01	SEREAL
6	A00202203532	06-OCT-22	09-01	BOTOL
7	A00202203972	03-NOV-22	02-04	Sepatu Wanita
8	A00202203970	03-NOV-22	06-01	LANA LOUNGE CHAIR
9	A00202204005	06-NOV-22	02-04	Bagian Atas Sepatu
10	A00202204161	18-NOV-22	14-04	ANTARMUKA PENGGUNA GRAFIS
11	A00202204412	05-DEC-22	13-03	ADAPTOR
12	A00202204509	11-DEC-22	27-05	PEMANTIK GAS
13	A00202204542	13-DEC-22	12-16	KALIPER REM
14	A00202204961	29-DEC-22	24-01	INSTRUMEN PENGURUTAN
15	A00202300042	05-JAN-23	23-01	ALAT DISTRIBUSI CAIRAN (DEVICE LIQUID DISTRIBUTION)
16	A00202300049	05-JAN-23	07-02	ALAT MENGGORENG DENGAN UDARA (AIR FRYER)
17	A00202300156	14-JAN-23	25-02	Panel Dinding Mawadah
18	A00202300173	17-JAN-23	15-05	MESIN PEMBERSIH LANTAI
19	A00202300332	25-JAN-23	06-09	DESIGN GRAFIS BANTAL BAYI DAN ANAK-ANAK BERBENTUK BINATANG RUBAH YANG BERTELINGA
20	A00202300340	25-JAN-23	09-03	KEMASAN VAKSIN
21	A00202300358	26-JAN-23	13-02	SISTEM GANTI BATERAI
22	A00202300350	26-JAN-23	06-01	Kursi Tidur Generasi ke-2
23	A00202300348	26-JAN-23	09-05	Kemasan
24	A00202300343	26-JAN-23	09-07	TUTUP TOPLES BULAT
25	A00202300351	26-JAN-23	12-11	Rangka Sepeda Rotan Komposit
26	A00202300353	26-JAN-23	15-99	ROBOT TRANSPORTER
27	A00202300344	26-JAN-23	07-07	body toples bulat
28	A00202300359	27-JAN-23	07-07	WAKIL JENIFER KECIL
29	A00202300362	27-JAN-23	05-05	Kain ASN
30	A00202300365	28-JAN-23	08-08	PENAHAN KAKI GEROBAK
31	A00202300372	30-JAN-23	21-01	MASKOT NEXTCAM
32	A00202300370	30-JAN-23	09-07	Tutup toples kotak bintang

33	A00202300369	30-JAN-23	07-07	body toples kotak bintang
34	A00202300371	30-JAN-23	02-03	HELM
35	A00202300375	31-JAN-23	09-03	KEMASAN
36	A00202300382	31-JAN-23	19-08	LOGO / STIKER
37	A00202300374	31-JAN-23	02-03	KACA HELM
38	A00202300381	31-JAN-23	02-03	KACA HELM
39	A00202300387	31-JAN-23	03-01	GANTUNGAN IDENTITAS 2CM
40	A00202300386	31-JAN-23	31-00	BLENDER CAPSULE
41	A00202300388	31-JAN-23	03-01	GANTUNGAN IDENTITAS 1CM
42	A00202300376	31-JAN-23	09-03	KEMASAN
43	A00202300377	31-JAN-23	09-03	KEMASAN
44	A00202300378	31-JAN-23	02-03	HELM
45	A00202300383	31-JAN-23	27-99	Vape Eazy Verse
46	A00202300384	31-JAN-23	21-01	MAINAN ANAK LATO - LATO
47	A00202300385	31-JAN-23	07-07	KERANJANG
48	A00202300390	01-FEB-23	07-07	TOPLES
49	A00202300389	01-FEB-23	02-03	KACA HELM
50	A00202300394	01-FEB-23	07-07	Tutup tempat sendok garpu kristal
51	A00202300395	01-FEB-23	12-16	Alat Reduksi Untuk Meningkatkan Efisiensi Energi Mekanik
52	A00202300398	01-FEB-23	07-02	WAJAN MULTIFUNGSI BERBAHAN ALUMINIUM
53	A00202300392	01-FEB-23	12-12	BUAIAN/KERANJANG UNTUK BAYI
54	A00202300391	01-FEB-23	12-16	RAK BAGASI ATAS MOBIL
55	A00202300393	01-FEB-23	09-01	BOTOL
56	A00202300396	01-FEB-23	08-06	PEGANGAN LACI LEMARI
57	A00202300399	01-FEB-23	12-11	SEPEDA MOTOR
58	A00202300403	02-FEB-23	08-08	Tuas Pengunci Regulator yang Memiliki Pengunci Ganda
59	A00202300401	02-FEB-23	02-03	HELM
60	A00202300405	02-FEB-23	23-99	Mesin Pengolah Limbah Masker Medis
61	A00202300412	02-FEB-23	09-03	Desain Kemasan Cokelat Susu Twister PPA Heritage
62	A00202300400	02-FEB-23	02-02	Beskap
63	A00202300416	02-FEB-23	13-04	Panel Surya Portabel untuk Irigasi Lahan Tidur
64	A00202300402	02-FEB-23	02-03	HELM
65	A00202300413	02-FEB-23	12-15	Roda Bantu Pada Kendaraan Sepeda Motor Listrik
66	A00202300410	02-FEB-23	02-01	CELANA DALAM
67	A00202300414	02-FEB-23	07-05	Pengering Sepatu
68	A00202300404	02-FEB-23	13-03	KONEKTOR
69	A00202300407	02-FEB-23	12-11	SEPEDA MOTOR LISTRIK

70	A00202300466	03-FEB-23	25-02	Hardex Sirap 5 Daun
71	A00202300447	03-FEB-23	15-03	PEMANAS UDARA
72	A00202300438	03-FEB-23	06-04	Rak Penyimpanan
73	A00202300445	03-FEB-23	15-03	PENCACAH SABUT KELAPA MUDA
74	A00202300431	03-FEB-23	08-03	Pisau Penghancuran Limbah Jarum Suntik
75	A00202300425	03-FEB-23	06-04	Kabinet
76	A00202300456	03-FEB-23	06-01	Kursi
77	A00202300449	03-FEB-23	06-01	Kursi
78	A00202300453	03-FEB-23	06-01	Kursi
79	A00202300458	03-FEB-23	06-01	Kursi
80	A00202300446	03-FEB-23	06-01	Kursi
81	A00202300420	03-FEB-23	06-02	Tempat Tidur
82	A00202300448	03-FEB-23	06-01	Kursi
83	A00202300418	03-FEB-23	06-03	MEJA
84	A00202300419	03-FEB-23	13-01	TURBIN AIR
85	A00202300469	05-FEB-23	04-01	GAGANG SAPU
86	A00202300470	06-FEB-23	02-07	Kantong Jeans DVLVLNINE

Jakarta, 10 Februari 2023
Kepala Seksi Klasifikasi dan Publikasi



M. Insan Kamil, S. Kom. NIP.
197801262005011001

(19) ID

(51) Klasifikasi Locarno : 12-11

(21) No. Permohonan DI : A00202200380

(22) Tanggal Penerimaan Permohonan DI :
04 Februari 2022

(30) Data Prioritas :

(31) Nomor (32) Tanggal (33) Negara
202130526470.2 13 Agustus 2021 CN

(43) Tanggal Pengumuman DI :
10 Februari 2023

(71) Nama dan Alamat Pemohon Desain Industri:
BEIJING XIAOMI MOBILE SOFTWARE CO., LTD.
No.018, floor 8, building 6,yard 33,middle Xierqi Road,
Haidian District, Beijing, 100085 China China

(72) Nama Pendesain :
Wenbo DOU,CN Lei ZHANG,CN Ningning
LI,CN Bo XU,CN

(74) Nama dan Alamat Konsultan Desain Industri :
Belinda Rosalina S.H., LL.M.
Gandaria 8, Lantai 3 Unit D Jalan Sultan Iskandar Muda
(Arteri Pondok Indah), Jakarta Selatan 12240

(54) Judul Desain Industri : SKUTER

(57) Klaim :
Bentuk,Konfigurasi

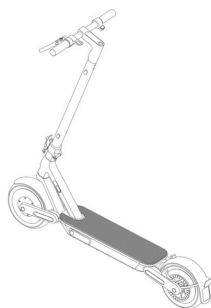

Tampak Perspektif

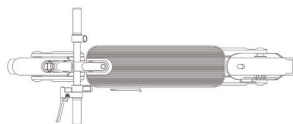

Tampak Atas

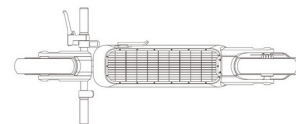

Tampak Bawah

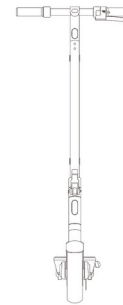

Tampak Depan

Tampak Belakang

Tampak Samping

(19) ID

(51) Klasifikasi Locarno : 02-01

(21) No. Permohonan DI : A00202201598

(22) Tanggal Penerimaan Permohonan DI :
24 Mei 2022

(30) Data Prioritas :

(31) Nomor	(32) Tanggal	(33) Negara
202130835056.X	16 Desember 2021	CN

(43) Tanggal Pengumuman DI :
10 Februari 2023

(71) Nama dan Alamat Pemohon Desain Industri:
Unicharm Corporation
182, Shimobun, Kinsei-cho, Shikokuchuo-City, Ehime
799-0111 Japan Japan

(72) Nama Pendesain :
Midori NAITOU,JP Hiroyuki MIYOSHI,JP

(74) Nama dan Alamat Konsultan Desain Industri :
Arifia Jauharia Fajra S.T., S.H.
Suite 701, Pondok Indah Office Tower 2 Jl. Sultan
Iskandar Muda Kav. V-TA, Pondok Indah Jakarta 12310,
Indonesia

(54) Judul Desain Industri : POPOK SEKALI PAKAI

(57) Klaim :
Bentuk,Konfigurasi

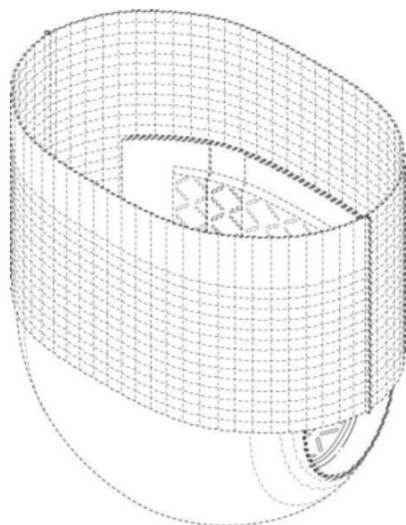

Tampak Perspektif

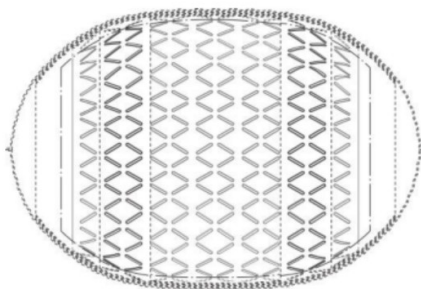

Tampak Atas

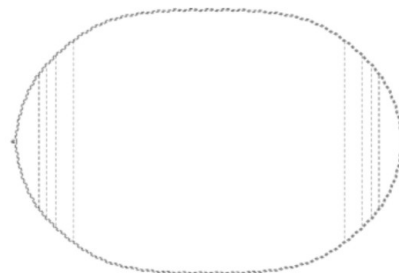

Tampak Bawah

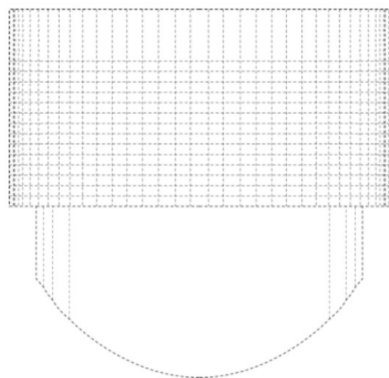

Tampak Depan

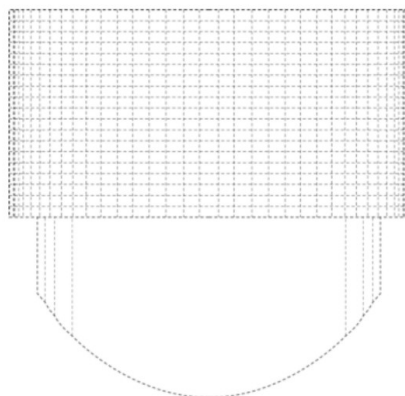

Tampak Belakang

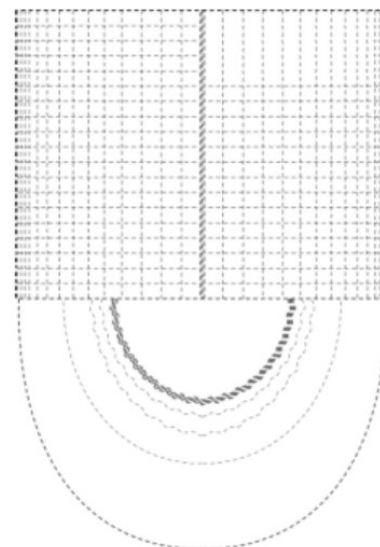

Tampak Samping

(19) ID

(51) Klasifikasi Locarno : 12-15

(21) No. Permohonan DI : A00202202490

(22) Tanggal Penerimaan Permohonan DI :
01 Agustus 2022

(30) Data Prioritas :
(31) Nomor (32) Tanggal (33) Negara

(43) Tanggal Pengumuman DI :
10 Februari 2023

(71) Nama dan Alamat Pemohon Desain Industri:
SUMITOMO RUBBER INDUSTRIES, LTD.
6-9, Wakinohama-cho 3-chome, Chuo-ku, Kobe-shi,
Hyogo 651-0072 Japan

(72) Nama Pendesain :
Ryosuke Morimura,JP

(74) Nama dan Alamat Konsultan Desain Industri :
Yenny Halim
ACEMARK, Jl. Cikini Raya No. 58 G-H, Jakarta 10330,
Indonesia

(54) Judul Desain Industri : BAN SEPEDA MOTOR

(57) Klaim :
Konfigurasi



Tampak Perspektif



Tampak Atas



Tampak Bawah



Tampak Depan



Tampak Belakang



Tampak Samping

(19) ID

(51) Klasifikasi Locarno : 12-15

(21) No. Permohonan DI : A00202202491

(22) Tanggal Penerimaan Permohonan DI :
01 Agustus 2022

(30) Data Prioritas :
(31) Nomor (32) Tanggal (33) Negara

(43) Tanggal Pengumuman DI :
10 Februari 2023

(71) Nama dan Alamat Pemohon Desain Industri:
SUMITOMO RUBBER INDUSTRIES, LTD.
6-9, Wakinohama-cho 3-chome, Chuo-ku, Kobe-shi,
Hyogo 651-0072 Japan

(72) Nama Pendesain :
Ryosuke Morimura,JP

(74) Nama dan Alamat Konsultan Desain Industri :
Yenny Halim
ACEMARK, Jl. Cikini Raya No. 58 G-H, Jakarta 10330,
Indonesia

(54) Judul Desain Industri : BAN SEPEDA MOTOR

(57) Klaim :
Konfigurasi



Tampak Perspektif



Tampak Atas



Tampak Bawah



Tampak Depan



Tampak Belakang



Tampak Samping

(19) ID

(51) Klasifikasi Locarno : 01-01

(21) No. Permohonan DI : A00202203328

(22) Tanggal Penerimaan Permohonan DI :
22 September 2022

(30) Data Prioritas :

(31) Nomor (32) Tanggal (33) Negara
29/831,614 22 Maret 2022 US

(43) Tanggal Pengumuman DI :
10 Februari 2023

(71) Nama dan Alamat Pemohon Desain Industri:
GENERAL MILLS, INC.
Number One General Mills Blvd., Minneapolis, MN
55426, United States of America United States of America

(72) Nama Pendesain :
HERZOG, Jason ,US HEURING, Troy Alan,US
WEINSTEIN, James N.,US WEISSBURG, Jacy
Rose ,US

(74) Nama dan Alamat Konsultan Desain Industri :
Daru Lukiantono
Hadiputranto, Hadinoto and Partners, Pacific Century
Place Lt. 35, SCBD Lot 10, Jl. Jenderal Sudirman Kav. 52-53

(54) Judul Desain Industri : SEREAL

(57) Klaim :
Bentuk,Konfigurasi

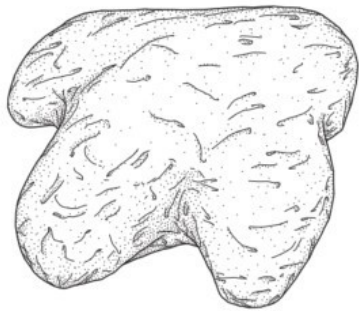

Tampak Perspektif

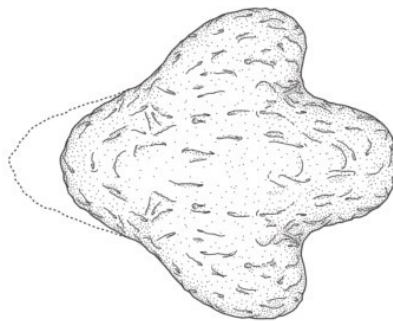

Tampak Atas

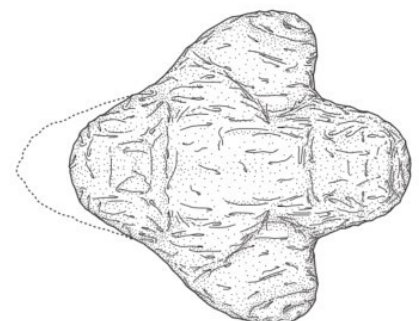

Tampak Bawah

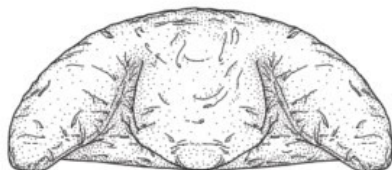

Tampak Depan

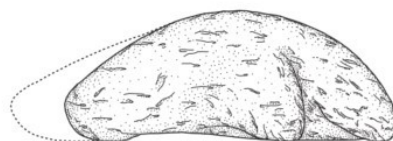

Tampak Belakang

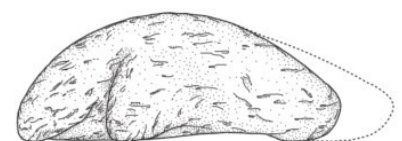

Tampak Samping

(19) ID

(51) Klasifikasi Locarno : 09-01

(21) No. Permohonan DI : A00202203532

(22) Tanggal Penerimaan Permohonan DI :
06 Oktober 2022

(30) Data Prioritas :

(31) Nomor (32) Tanggal (33) Negara
29/833,866 07 April 2022 US

(43) Tanggal Pengumuman DI :
10 Februari 2023

(71) Nama dan Alamat Pemohon Desain Industri:
H.J. Heinz Company Brands LLC
One PPG Place Pittsburgh Pennsylvania 15222 United
States of America United States of America

(72) Nama Pendesain :
Edith van SPRUNDEL,NL Martin C. BULL,GB
Steffi MCCRUDDEN,DE Jaap van BEELEN,DE
Bianca SCHMITZ,DE

(74) Nama dan Alamat Konsultan Desain Industri :
Maulitta Pramulasari
Mirandah Asia Indonesia Sudirman Plaza, Plaza Marein
Lantai 10E Jalan Jenderal Sudirman Kavling 76-78

(54) Judul Desain Industri : BOTOL

(57) Klaim :
Bentuk,Konfigurasi,Komposisi Garis

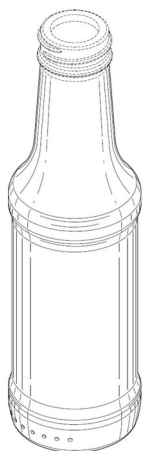

Tampak Perspektif

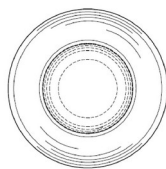

Tampak Atas

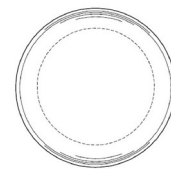

Tampak Bawah

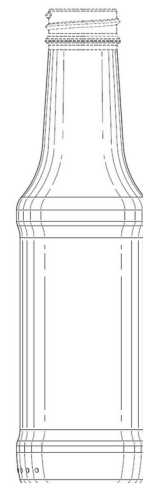
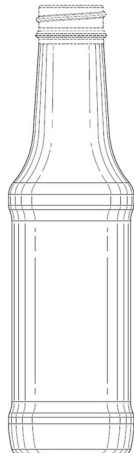
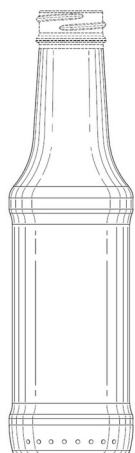

Tampak Depan

Tampak Belakang

Tampak Samping

(19) ID

(51) Klasifikasi Locarno : 02-04

(21) No. Permohonan DI : A00202203972

(22) Tanggal Penerimaan Permohonan DI :
03 November 2022

(30) Data Prioritas :
(31) Nomor (32) Tanggal (33) Negara

(43) Tanggal Pengumuman DI :
10 Februari 2023

(71) Nama dan Alamat Pemohon Desain Industri:
RA. Sekartaji Suminto
Kembaran Rt 08, Tamantirto, Kasihan, Bantul,
Yogyakarta Indonesia

(72) Nama Pendesain :
RA. Sekartaji Suminto, ID

(74) Nama dan Alamat Konsultan Desain Industri :

(54) Judul Desain Industri : Sepatu Wanita

(57) Klaim :
Konfigurasi



Tampak Perspektif



Tampak Atas

Tampak Bawah



Tampak Depan



Tampak Belakang



Tampak Samping

(19) ID

(51) Klasifikasi Locarno : 06-01

(21) No. Permohonan DI : A00202203970

(22) Tanggal Penerimaan Permohonan DI :
03 November 2022

(30) Data Prioritas :
(31) Nomor (32) Tanggal (33) Negara

(43) Tanggal Pengumuman DI :
10 Februari 2023

(71) Nama dan Alamat Pemohon Desain Industri:
Rahmawan Dwi Prasetya
Komp. Lanud Adisucipto Blok C-22 RT.028/RW.022,
Banguntapan, Bantul, D.I. Yogyakarta Indonesia

(72) Nama Pendesain :
Rahmawan Dwi Prasetya,ID

(74) Nama dan Alamat Konsultan Desain Industri :

(54) Judul Desain Industri : LANA LOUNGE CHAIR

(57) Klaim :
Bentuk,Konfigurasi,Komposisi Garis,Komposisi Warna

6. Tampak Perspektif



1. Tampak Atas



Tampak Perspektif

Tampak Atas

Tampak Bawah

2. Tampak Depan



3. Tampak Belakang



5. Tampak Samping Kiri



Tampak Depan

Tampak Belakang

Tampak Samping

(19) ID

(51) Klasifikasi Locarno : 02-04

(21) No. Permohonan DI : A00202204005

(22) Tanggal Penerimaan Permohonan DI :
06 November 2022

(30) Data Prioritas :

(31) Nomor (32) Tanggal (33) Negara
29/837,607 06 Mei 2022 US

(43) Tanggal Pengumuman DI :
10 Februari 2023

(71) Nama dan Alamat Pemohon Desain Industri:
Skechers U.S.A., Inc. II
228 Manhattan Beach Blvd., Manhattan Beach, CA
90266 U.S.A. United States of America

(72) Nama Pendesain :
Weeks, John Maxwell,US

(74) Nama dan Alamat Konsultan Desain Industri :
Nidya Rosella Kalangie
Suite 20-E Generali Tower, Gran Rubina Business Park
Jl. H.R. Rasuna Said, Jakarta

(54) Judul Desain Industri : Bagian Atas Sepatu

(57) Klaim :
Konfigurasi

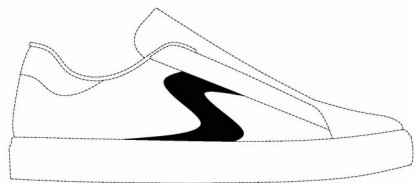

Tampak Perspektif

Tampak Atas

Tampak Bawah

Tampak Depan

Tampak Belakang

Tampak Samping

(19) ID

(51) Klasifikasi Locarno : 14-04

(21) No. Permohonan DI : A00202204161

(22) Tanggal Penerimaan Permohonan DI :
18 November 2022

(30) Data Prioritas :

(31) Nomor (32) Tanggal (33) Negara
202230298831.7 19 Mei 2022 CN

(43) Tanggal Pengumuman DI :
10 Februari 2023

(71) Nama dan Alamat Pemohon Desain Industri:
Beijing Zitiao Network Technology Co., Ltd.
0207, 2/F, Building 4, Zijin Digital Park, Haidian District,
Beijing, P. R. China, zip code: 100190 China

(72) Nama Pendesain :
Niwen ZHENG,CN

(74) Nama dan Alamat Konsultan Desain Industri :
Emirsyah Dinar
Gedung Graha Pratama Lantai 15 Jalan MT. Haryono
Kavling 15

(54) Judul Desain Industri : ANTARMUKA PENGGUNA GRAFIS

(57) Klaim :
Komposisi Garis

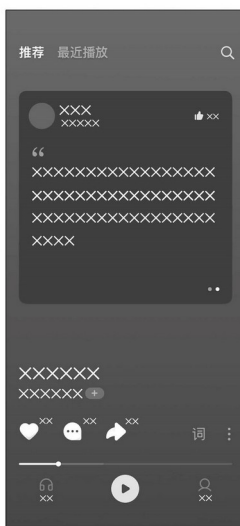

Tampak Perspektif

Tampak Atas

Tampak Bawah

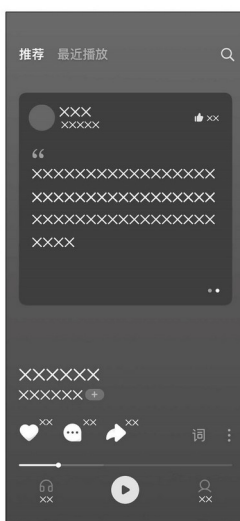

Tampak Depan

Tampak Belakang

Tampak Samping

(19) ID

(51) Klasifikasi Locarno : 13-03

(21) No. Permohonan DI : A00202204412

(22) Tanggal Penerimaan Permohonan DI :
05 Desember 2022

(30) Data Prioritas :

(31) Nomor	(32) Tanggal	(33) Negara
29/841,467	06 Juni 2022	US

(43) Tanggal Pengumuman DI :
10 Februari 2023

(71) Nama dan Alamat Pemohon Desain Industri:

APPLE INC.
One Apple Park Way, Cupertino, California 95014, United States of America United States of America

(72) Nama Pendesain :

Jody AKANA,US Molly ANDERSON,GB
Bartley K. ANDRE,US Shota AOYAGI,JP
Anthony Michael ASHCROFT,FR Marine C.
BATAILLE,FR Jeremy BATAILLOU,FR Abidur
Rahman CHOWDHURY,GB Clara Geneviève Marine
COURTAIGNE,FR Markus DIEBEL,DE
Jonathan GOMEZ GARCIA,GB M Evans HANKEY,US
Anne- Marie HECK,CH Moises HERNANDEZ
HERNANDEZ,MX Richard P. HOWARTH,GB
Julian JAEDE,DE Duncan Robert KERR,GB
Kainoa KWON-PEREZ,US Nicolas Pedro LYLYK,AR
Peter RUSSELL-CLARKE,AU Benjamin Andrew
SHAFFER,US Joe Sung-Ho TAN,US Clement
TISSANDIER,FR Eugene Antony WHANG,CA

(74) Nama dan Alamat Konsultan Desain Industri :

Ludiyanto
Jalan Hayam Wuruk No. 3 i & j Jakarta Pusat

(54) Judul Desain Industri : ADAPTOR

(57) Klaim :
Konfigurasi

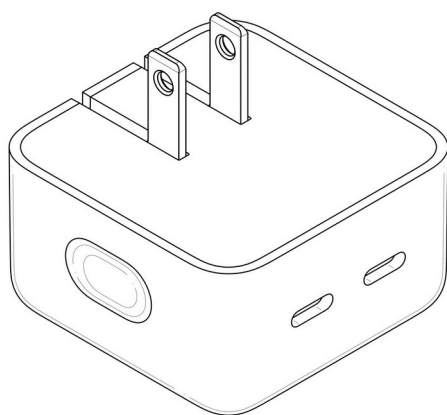

Tampak Perspektif

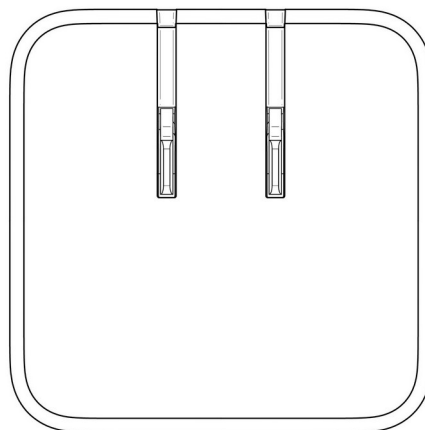

Tampak Atas

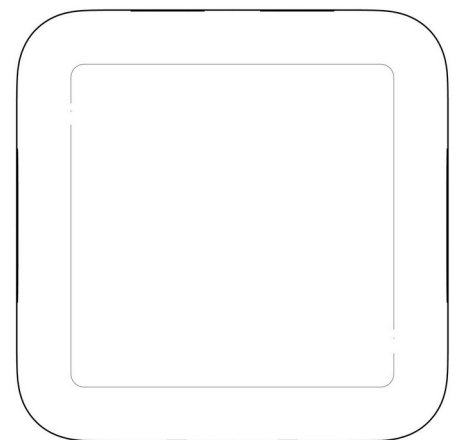

Tampak Bawah

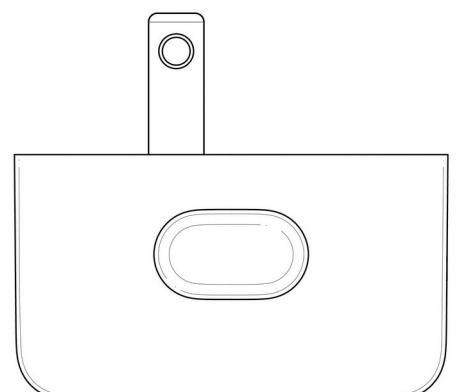
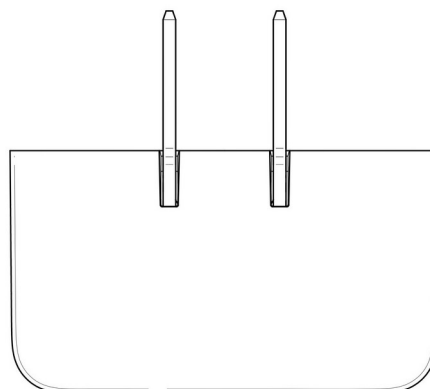
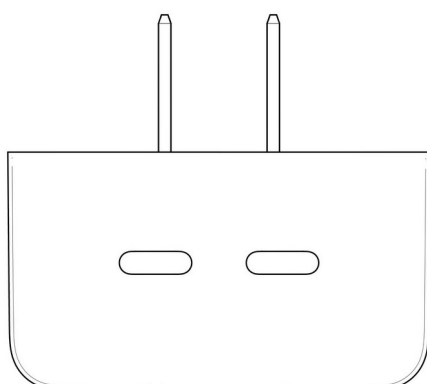

Tampak Depan

Tampak Belakang

Tampak Samping

(19) ID

(51) Klasifikasi Locarno : 27-05

(21) No. Permohonan DI : A00202204509

(22) Tanggal Penerimaan Permohonan DI :
11 Desember 2022

(30) Data Prioritas :
(31) Nomor (32) Tanggal (33) Negara

(43) Tanggal Pengumuman DI :
10 Februari 2023

(71) Nama dan Alamat Pemohon Desain Industri:
LISA ANGGRAINI
D. Husada Indah Barat 2/A-130, RT/RW: 008/004
Indonesia

(72) Nama Pendesain :
LISA ANGGRAINI, ID

(74) Nama dan Alamat Konsultan Desain Industri :
Benny Muliawan
PT. BNL Patent, BNL Patent Building Jalan Ngagel Jaya
No. 40, Surabaya. 60283, Indonesia

(54) Judul Desain Industri : PEMANTIK GAS

(57) Klaim :
Komposisi Garis, Komposisi Warna



Tampak Perspektif



Tampak Atas



Tampak Bawah

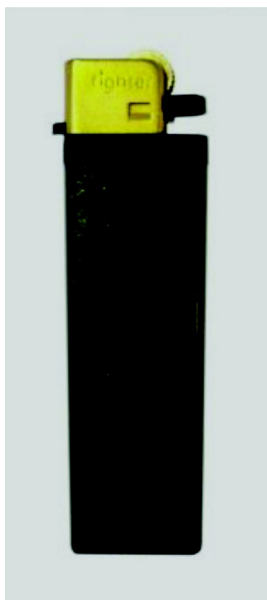

Tampak Depan



Tampak Belakang



Tampak Samping

(19) ID

(51) Klasifikasi Locarno : 12-16

(21) No. Permohonan DI : A00202204542

(22) Tanggal Penerimaan Permohonan DI :
13 Desember 2022

(30) Data Prioritas :

(31) Nomor (32) Tanggal (33) Negara
402022000001421 13 Juni 2022 IT

(43) Tanggal Pengumuman DI :
10 Februari 2023

(71) Nama dan Alamat Pemohon Desain Industri:
BREMBO S.p.A.
Via Brembo, 25 I-24035 CURNO, Bergamo (BG), Italy
Italy

(72) Nama Pendesain :
Ernestino FORLANI,IT Alberto MOZZATI,IT
Alessandro ESPOSITO,IT

(74) Nama dan Alamat Konsultan Desain Industri :
Ludiyanto
Jalan Hayam Wuruk No. 3 i & j Jakarta Pusat

(54) Judul Desain Industri : KALIPER REM

(57) Klaim :
Bentuk, Konfigurasi

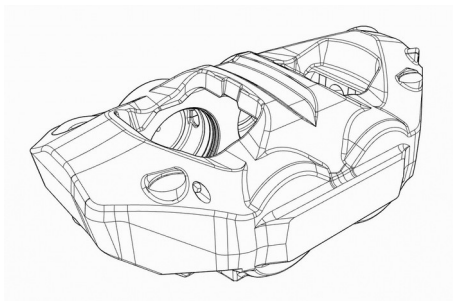

Tampak Perspektif

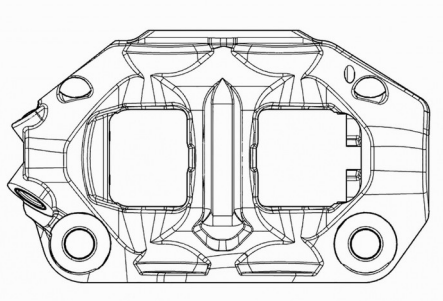

Tampak Atas

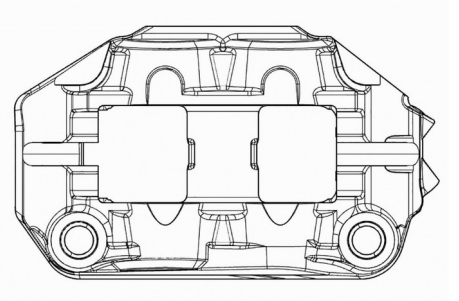

Tampak Bawah

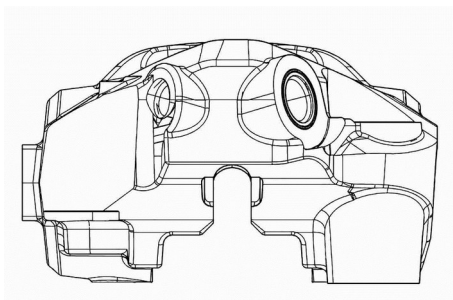

Tampak Depan

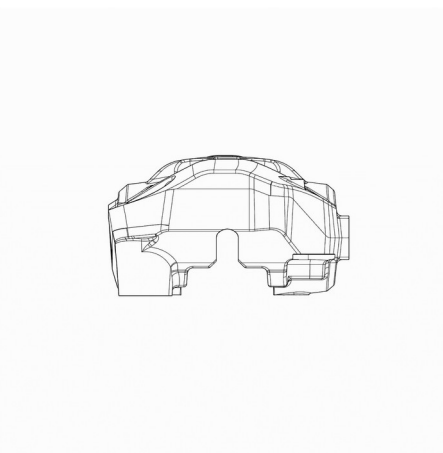

Tampak Belakang

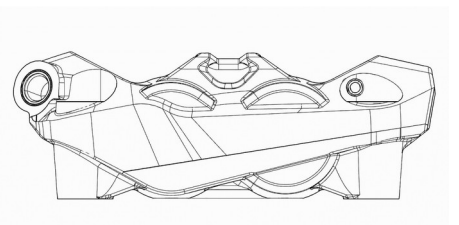

Tampak Samping

(19) ID

(51) Klasifikasi Locarno : 24-01

(21) No. Permohonan DI : A00202204961

(22) Tanggal Penerimaan Permohonan DI :
29 Desember 2022

(30) Data Prioritas :

(31) Nomor (32) Tanggal (33) Negara
26/865,268 15 Juli 2022 US

(43) Tanggal Pengumuman DI :
10 Februari 2023

(71) Nama dan Alamat Pemohon Desain Industri:

ILLUMINA, INC.
5200 Illumina Way, San Diego, CA 92122, U.S.A. United
States of America

ILLUMINA SINGAPORE PTE. LTD.
29 Woodlands Industrial Park E1, North Tech Lobby 3
#02-13/18, Singapore 757716, SINGAPORE Singapore

(72) Nama Pendesain :

ALLEGOREN, Erik ,US POLLOCK, Max
Warren ,US DEAN, Robert Nicholas ,US LIM,
Boon Kheng ,SG LIOW, Ridwan ,SG
GODFREY WOOD, Jack ,GB

(74) Nama dan Alamat Konsultan Desain Industri :

Donald Halasan Siahaan
Jalan Nusantara Raya No. 288/108 Depok I

(54) Judul Desain Industri : INSTRUMEN PENGURUTAN

(57) Klaim :
Bentuk, Konfigurasi, Komposisi Garis

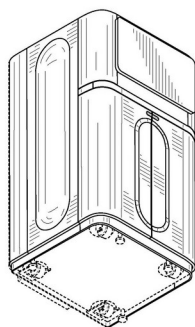

Tampak Perspektif

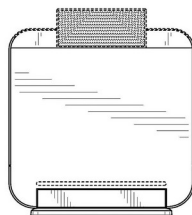

Tampak Atas

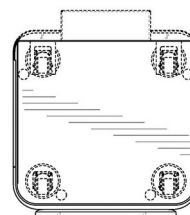

Tampak Bawah

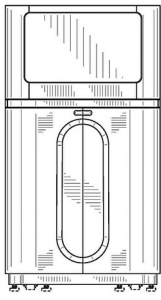

Tampak Depan

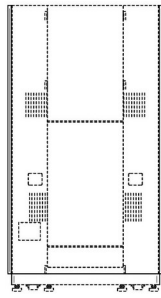

Tampak Belakang

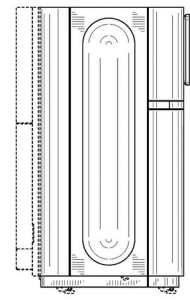

Tampak Samping

(19) ID

(51) Klasifikasi Locarno : 23-01

(21) No. Permohonan DI : A00202300042

(22) Tanggal Penerimaan Permohonan DI :
05 Januari 2023

(30) Data Prioritas :
(31) Nomor (32) Tanggal (33) Negara

(43) Tanggal Pengumuman DI :
10 Februari 2023

(71) Nama dan Alamat Pemohon Desain Industri:
Cai Shujiang
5-3-1, Dorm of Shaoxing Steelworks, Yuecheng District,
Shaoxing City, Zhejiang Province China

Liu Guoqing
1-4-1, Chenjiamen, Banshan Road, Baiguan Subdistrict,
Shangyu City, Zhejiang Province China

(72) Nama Pendesain :
Cai Shujiang ,CN Liu Guoqing,CN

(74) Nama dan Alamat Konsultan Desain Industri :
Arifia Jauharia Fajra
Suite 701, Pondok Indah Office Tower 2 Jl. Sultan
Iskandar Muda Kav. V-TA, Pondok Indah Jakarta 12310,
Indonesia

(54) Judul Desain Industri : ALAT DISTRIBUSI CAIRAN (DEVICE LIQUID DISTRIBUTION)

(57) Klaim :
Bentuk,Konfigurasi

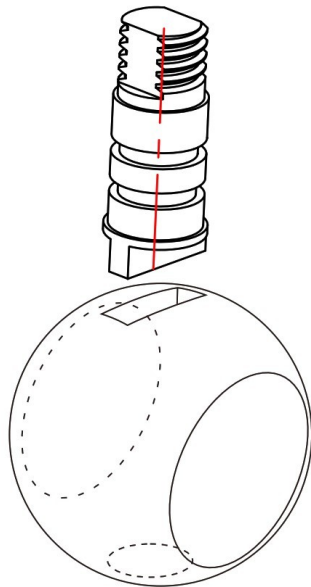

Tampak Perspektif

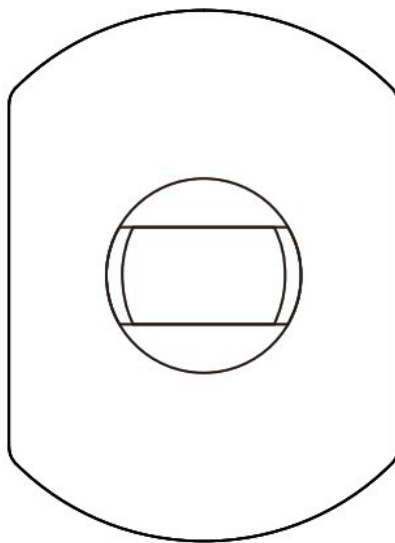

Tampak Atas

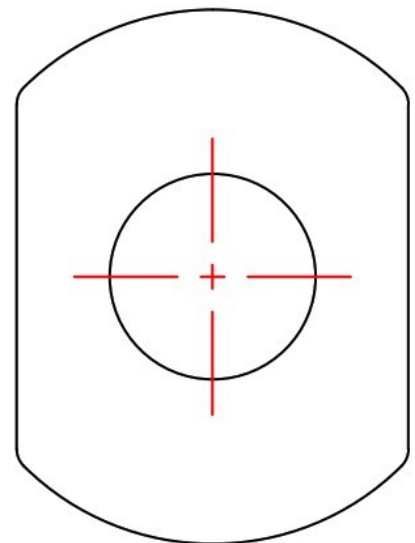

Tampak Bawah

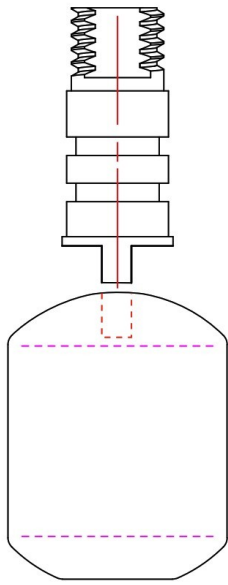

Tampak Depan

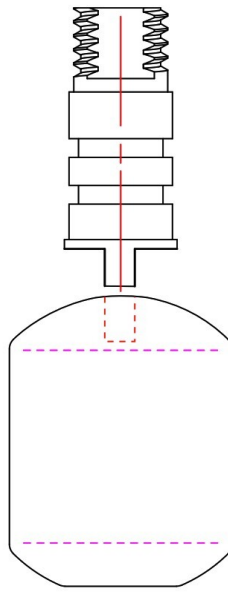

Tampak Belakang

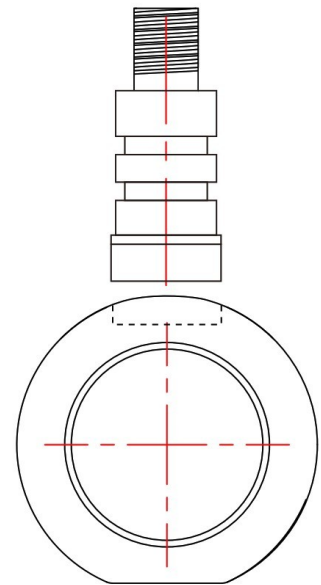

Tampak Samping

(19) ID

(51) Klasifikasi Locarno : 07-02

(21) No. Permohonan DI : A00202300049

(22) Tanggal Penerimaan Permohonan DI :
05 Januari 2023

(30) Data Prioritas :

(31) Nomor (32) Tanggal (33) Negara
009086796-0001 14 Juli 2022 EM

(43) Tanggal Pengumuman DI :
10 Februari 2023

(71) Nama dan Alamat Pemohon Desain Industri:

Philips Domestic Appliances Holding B.V.
High Tech Campus 42, 5656AE Eindhoven, Netherlands
Netherlands

(72) Nama Pendesain :

Jeriel David Bobbe,NL

(74) Nama dan Alamat Konsultan Desain Industri :

Neneng Sri Wiyanti
Pulungan, Winston & Partners Graha Intermasa 3rd
Floor Jalan Cempaka Putih Raya No.102, Jakarta 10510

(54) Judul Desain
Industri :

ALAT MENGGORENG DENGAN UDARA (AIR FRYER)

(57) Klaim :

Bentuk,Konfigurasi

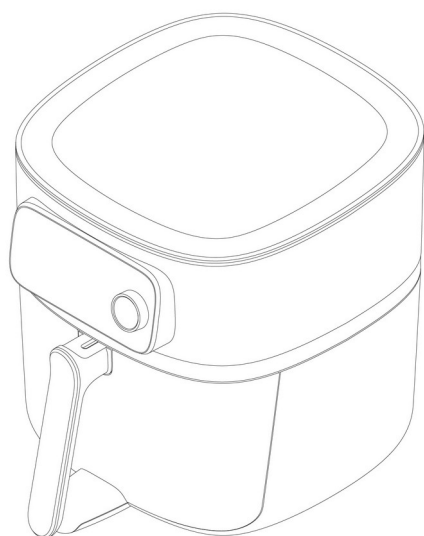

Tampak Perspektif

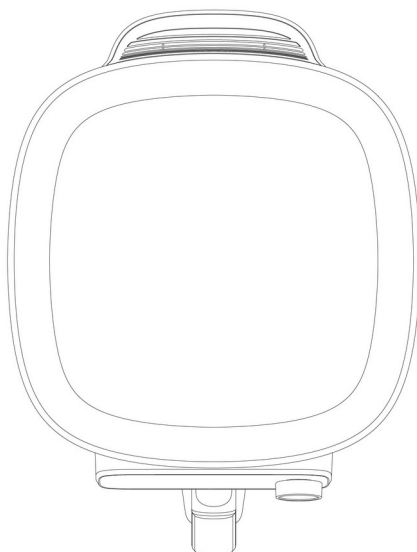

Tampak Atas

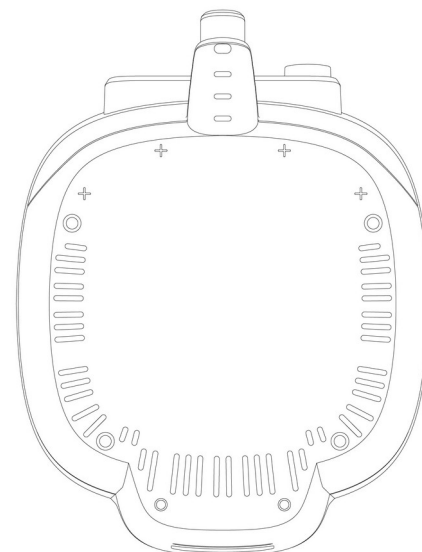

Tampak Bawah

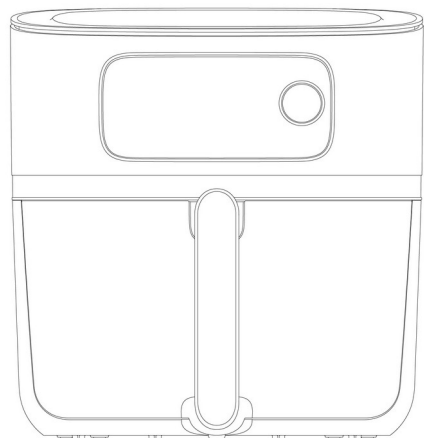

Tampak Depan

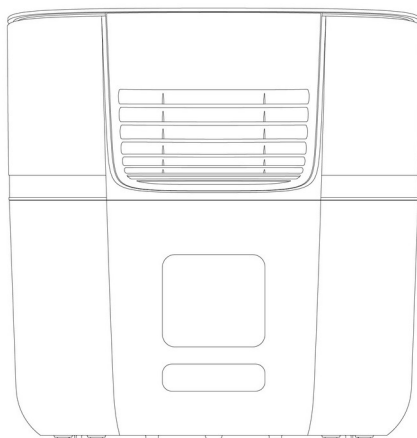

Tampak Belakang

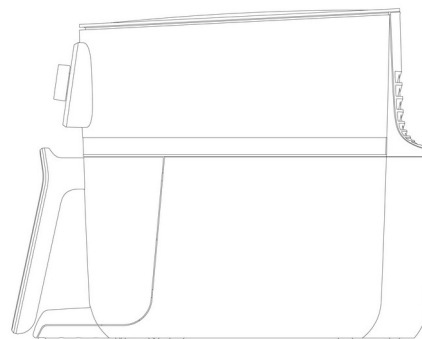

Tampak Samping

(19) ID

(51) Klasifikasi Locarno : 25-02

(21) No. Permohonan DI : A00202300156

(22) Tanggal Penerimaan Permohonan DI :
14 Januari 2023

(30) Data Prioritas :
(31) Nomor (32) Tanggal (33) Negara

(43) Tanggal Pengumuman DI :
10 Februari 2023

(71) Nama dan Alamat Pemohon Desain Industri:
Ir.Tri Budi Utama,,M.T
Mancasan,Krajan Rt 003 Rw 059 Indonesia

(72) Nama Pendesain :
Ir.Tri Budi Utama,,M.T,ID

(74) Nama dan Alamat Konsultan Desain Industri :

(54) Judul Desain Industri :
Panel Dinding Mawadah

(57) Klaim :
Bentuk,Konfigurasi

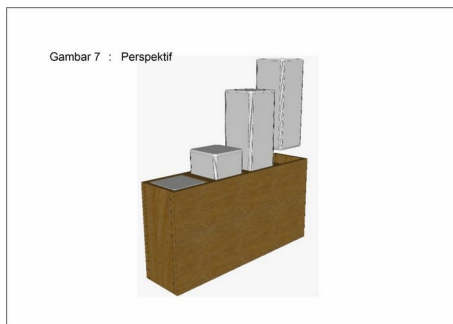

Tampak Perspektif

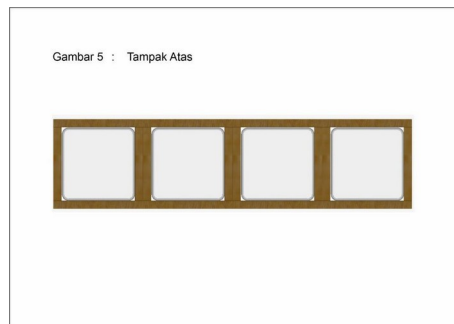

Tampak Atas

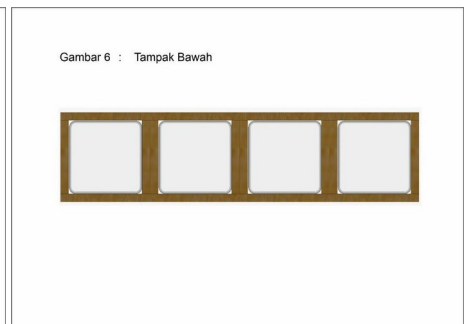

Tampak Bawah



Tampak Depan

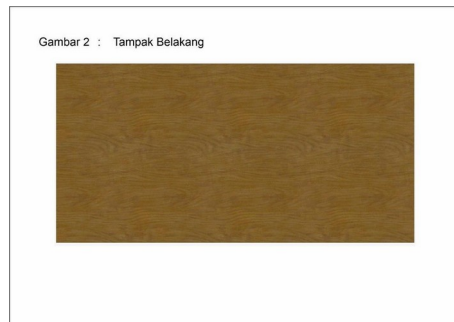

Tampak Belakang



Tampak Samping

(19) ID

(51) Klasifikasi Locarno : 15-05

(21) No. Permohonan DI : A00202300173

(22) Tanggal Penerimaan Permohonan DI :
17 Januari 2023

(30) Data Prioritas :

(31) Nomor (32) Tanggal (33) Negara
009094980-0007 21 Juli 2022 EM

(43) Tanggal Pengumuman DI :
10 Februari 2023

(71) Nama dan Alamat Pemohon Desain Industri:

Philips Domestic Appliances Holding B.V.
High Tech Campus 42, 5656AE Eindhoven, Netherlands
Netherlands

(72) Nama Pendesain :

Graeme Warburton,NL

(74) Nama dan Alamat Konsultan Desain Industri :

Neneng Sri Wiyanti
Pulungan, Winston & Partners Graha Intermasa 3rd
Floor Jalan Cempaka Putih Raya No.102, Jakarta 10510

(54) Judul Desain Industri : MESIN PEMBERSIH LANTAI

(57) Klaim :
Bentuk,Konfigurasi

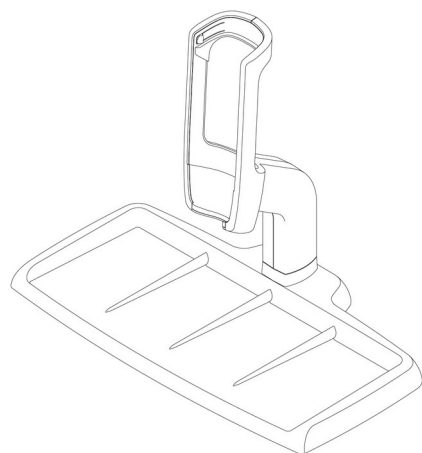

Tampak Perspektif

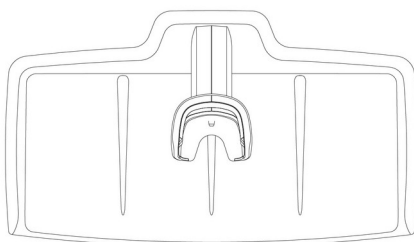

Tampak Atas

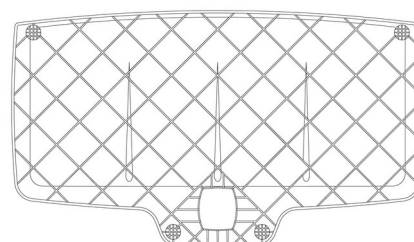

Tampak Bawah

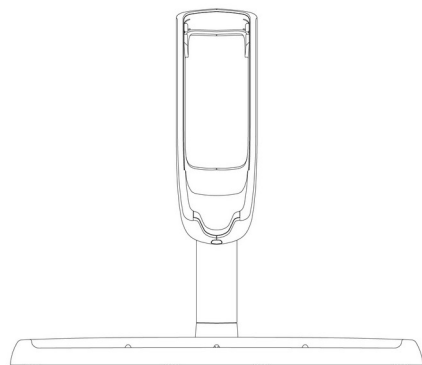

Tampak Depan

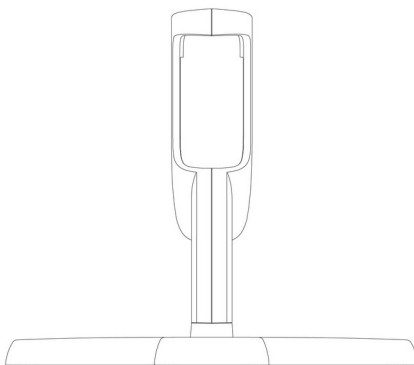

Tampak Belakang

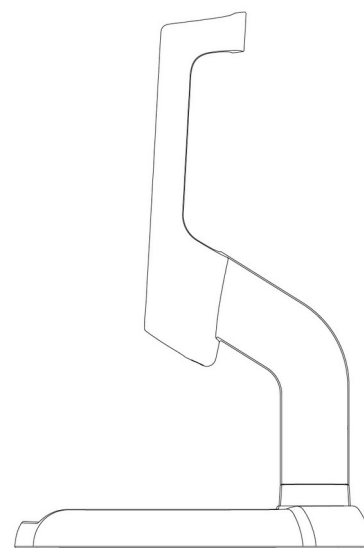

Tampak Samping

(19) ID

(51) Klasifikasi Locarno : 06-09

(21) No. Permohonan DI : A00202300332

(22) Tanggal Penerimaan Permohonan DI :
25 Januari 2023

(30) Data Prioritas :
(31) Nomor (32) Tanggal (33) Negara

(43) Tanggal Pengumuman DI :
10 Februari 2023

(71) Nama dan Alamat Pemohon Desain Industri:
BENNY ABEDNEGO
Jl. Naripan No. 47, Bandung Indonesia

(72) Nama Pendesain :
BENNY ABEDNEGO,ID

(74) Nama dan Alamat Konsultan Desain Industri :
Donald Halasan Siahaan
Jalan Nusantara Raya No. 288/108 Depok I

(54) Judul Desain : DESIGN GRAFIS BANTAL BAYI DAN ANAK-ANAK BERBENTUK BINATANG RUBAH YANG
Industri : BERTELINGA

(57) Klaim :
Bentuk,Konfigurasi



GBR. 4

Tampak Perspektif

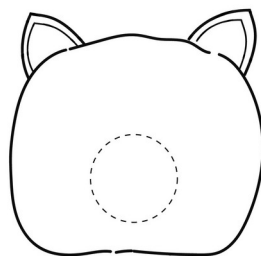

GBR. 1

Tampak Atas

Tampak Bawah



GBR. 3

Tampak Depan

Tampak Belakang

Tampak Samping

(19) ID

(51) Klasifikasi Locarno : 09-03

(21) No. Permohonan DI : A00202300340

(22) Tanggal Penerimaan Permohonan DI :
25 Januari 2023

(30) Data Prioritas :

(31) Nomor (32) Tanggal (33) Negara
009146228 12 Agustus 2022 EM

(43) Tanggal Pengumuman DI :
10 Februari 2023

(71) Nama dan Alamat Pemohon Desain Industri:

Takeda Vaccines, Inc.
75 Sidney Street, Cambridge, Massachusetts, 02139,
United States of America United States of America

(72) Nama Pendesain :

Tae Chung,US

(74) Nama dan Alamat Konsultan Desain Industri :

Prudence Jahja, S.H.,LL.M
Januar Jahja and Partners, Menara Batavia lantai 19,
Jalan K.H. Mas Mansyur Kavling 126

(54) Judul Desain Industri : KEMASAN VAKSIN

(57) Klaim :
Bentuk,Konfigurasi,Komposisi Garis,Komposisi Warna



Tampak Perspektif



Tampak Atas



Tampak Bawah



Tampak Depan



Tampak Belakang



Tampak Samping

(19) ID

(51) Klasifikasi Locarno : 13-02

(21) No. Permohonan DI : A00202300358

(22) Tanggal Penerimaan Permohonan DI :
26 Januari 2023

(30) Data Prioritas :
(31) Nomor (32) Tanggal (33) Negara

(43) Tanggal Pengumuman DI :
10 Februari 2023

(71) Nama dan Alamat Pemohon Desain Industri:
PT. Energi Selalu Baru
Gedung Mangkuluhur City Tower One Lt.7 Suite 18B Jl
Gatot Subroto, Kav 1-3 Indonesia

(72) Nama Pendesain :
Martin Suharlie, ID

(74) Nama dan Alamat Konsultan Desain Industri :
Emirsyah Dinar
Gedung Graha Pratama Lantai 15 Jalan MT. Haryono
Kavling 15

(54) Judul Desain Industri : SISTEM GANTI BATERAI

(57) Klaim :
Bentuk, Konfigurasi

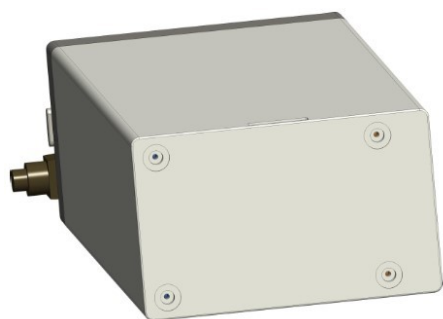

Tampak Perspektif

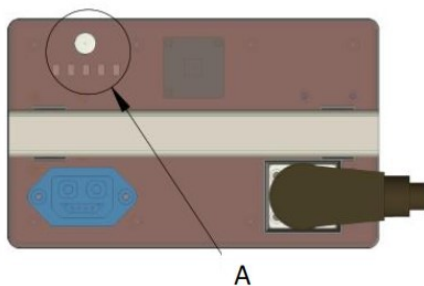

Tampak Atas



Tampak Depan



Tampak Belakang



Tampak Samping

Tampak Bawah

(19) ID

(51) **Klasifikasi Locarno : 06-01**

(21) **No. Permohonan DI :** A00202300350

(22) **Tanggal Penerimaan Permohonan DI :**
26 Januari 2023

(30) **Data Prioritas :**
(31) Nomor (32) Tanggal (33) Negara

(43) **Tanggal Pengumuman DI :**
10 Februari 2023

(71) **Nama dan Alamat Pemohon Desain Industri:**
Institut Teknologi Sepuluh Nopember (ITS)
Kantor Transfer Teknologi, Direktorat Inovasi dan
Kawasan Sains Teknologi, Gedung Pascasarjana, Kampus
ITS Sukolilo, Surabaya 60111 Indonesia

(72) **Nama Pendesain :**
Dr. Agus Windharto, DEA ,ID

(74) **Nama dan Alamat Konsultan Desain Industri :**

(54) **Judul Desain Industri :** Kursi Tidur Generasi ke-2

(57) **Klaim :**
Bentuk,Konfigurasi



Tampak Perspektif



Tampak Atas

Tampak Bawah



Tampak Depan

Tampak Belakang

Tampak Samping

(19) ID

(51) Klasifikasi Locarno : 09-05

(21) No. Permohonan DI : A00202300348

(22) Tanggal Penerimaan Permohonan DI :
26 Januari 2023

(30) Data Prioritas :
(31) Nomor (32) Tanggal (33) Negara

(43) Tanggal Pengumuman DI :
10 Februari 2023

(71) Nama dan Alamat Pemohon Desain Industri:

PT Lemonilo Indonesia Sehat
820221222646539 Indonesia

(72) Nama Pendesain :

Benedict Wiyanjaya, ID Ramindy Prasetya, ID
Shania Lokananta, ID

(74) Nama dan Alamat Konsultan Desain Industri :

(54) Judul Desain Industri : Kemasan

(57) Klaim :
Komposisi Garis, Komposisi Warna



Tampak Perspektif

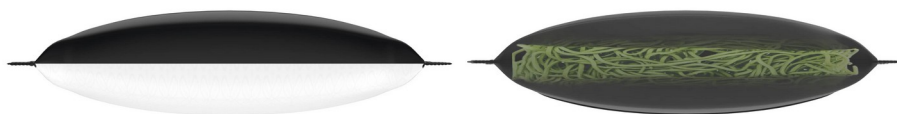

Tampak Atas

Tampak Bawah



Tampak Depan



Tampak Belakang



Tampak Samping

(19) ID

(51) Klasifikasi Locarno : 09-07

(21) No. Permohonan DI : A00202300343

(22) Tanggal Penerimaan Permohonan DI :
26 Januari 2023

(30) Data Prioritas :
(31) Nomor (32) Tanggal (33) Negara

(43) Tanggal Pengumuman DI :
10 Februari 2023

(71) Nama dan Alamat Pemohon Desain Industri:
Wikianto
JL Taman Resort, Mediterania Z4/25 Rt.003/008
Indonesia

(72) Nama Pendesain :
Wikianto,ID

(74) Nama dan Alamat Konsultan Desain Industri :

(54) Judul Desain Industri : TUTUP TOPLES BULAT

(57) Klaim :
Bentuk,Konfigurasi,Komposisi Garis,Komposisi Warna



Tampak Perspektif



Tampak Atas

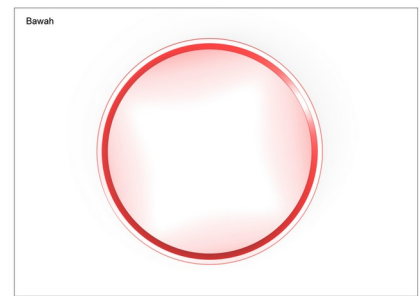

Tampak Bawah



Tampak Depan



Tampak Belakang



Tampak Samping

(19) ID

(51) Klasifikasi Locarno : 12-11

(21) No. Permohonan DI : A00202300351

(22) Tanggal Penerimaan Permohonan DI :
26 Januari 2023

(30) Data Prioritas :
(31) Nomor (32) Tanggal (33) Negara

(43) Tanggal Pengumuman DI :
10 Februari 2023

(71) Nama dan Alamat Pemohon Desain Industri:
Institut Teknologi Sepuluh Nopember (ITS)
Kantor Transfer Teknologi, Direktorat Inovasi dan
Kawasan Sains Teknologi, Gedung Pascasarjana, Kampus
ITS Sukolilo, Surabaya 60111 Indonesia

(72) Nama Pendesain :
Dr. Agus Windharto, DEA, ID Arie Kurniawan,
S.T., M.Ds., ID

(74) Nama dan Alamat Konsultan Desain Industri :

(54) Judul Desain Industri : Rangka Sepeda Rotan Komposit

(57) Klaim :
Bentuk, Konfigurasi



Tampak Perspektif



Tampak Atas

Tampak Bawah



Tampak Depan



Tampak Belakang



Tampak Samping

(19) ID

(51) Klasifikasi Locarno : 15-99

(21) No. Permohonan DI : A00202300353

(22) Tanggal Penerimaan Permohonan DI :
26 Januari 2023

(30) Data Prioritas :
(31) Nomor (32) Tanggal (33) Negara

(43) Tanggal Pengumuman DI :
10 Februari 2023

(71) Nama dan Alamat Pemohon Desain Industri:
Institut Teknologi Sepuluh Nopember (ITS)
Kantor Transfer Teknologi, Direktorat Inovasi dan
Kawasan Sains Teknologi, Gedung Pascasarjana, Kampus
ITS Sukolilo, Surabaya 60111 Indonesia

(72) Nama Pendesain :
Dr. Rudy Dikairono, ST., MT.,ID Rokhmat Rizki
Perkasa Putra, ID Dr. Ir. Endroyono, DEA, ID Dr.
Heri Suryoatmojo, ST. M.T., ID Ahmad Zaini, ST.
MT., ID M. Lukman Hakim, ST., MT., ID
Muhtadin, ST. MT., ID Atar Fuady Babgei, S.T.
M.Sc., ID

(74) Nama dan Alamat Konsultan Desain Industri :

(54) Judul Desain Industri : ROBOT TRANSPORTER

(57) Klaim :
Bentuk, Konfigurasi

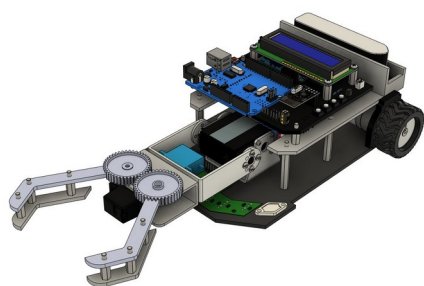

Tampak Perspektif

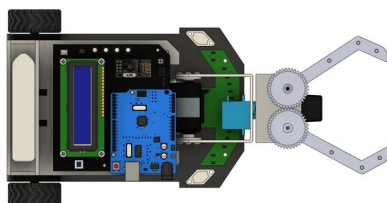

Tampak Atas

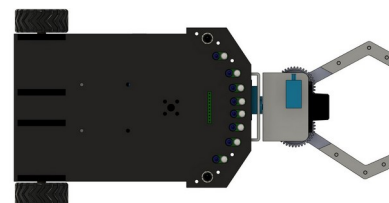

Tampak Bawah

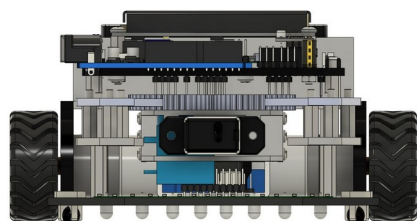

Tampak Depan

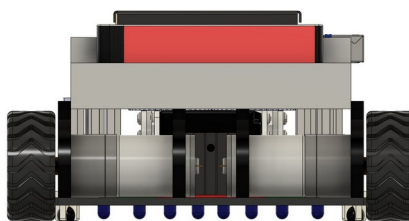

Tampak Belakang

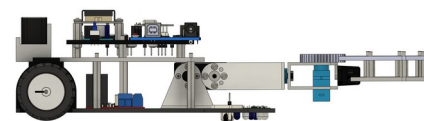

Tampak Samping

(19) ID

(51) Klasifikasi Locarno : 07-07

(21) No. Permohonan DI : A00202300344

(22) Tanggal Penerimaan Permohonan DI :
26 Januari 2023

(30) Data Prioritas :
(31) Nomor (32) Tanggal (33) Negara

(43) Tanggal Pengumuman DI :
10 Februari 2023

(71) Nama dan Alamat Pemohon Desain Industri:
wikianto
JL Taman Resort, Mediterania Z4/25 RT.003/008
Indonesia

(72) Nama Pendesain :
wikianto,ID

(74) Nama dan Alamat Konsultan Desain Industri :

(54) Judul Desain Industri :
body toples bulat

(57) Klaim :
Bentuk,Konfigurasi,Komposisi Garis,Komposisi Warna



Tampak Perspektif

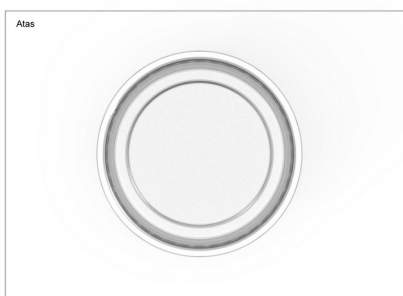

Tampak Atas

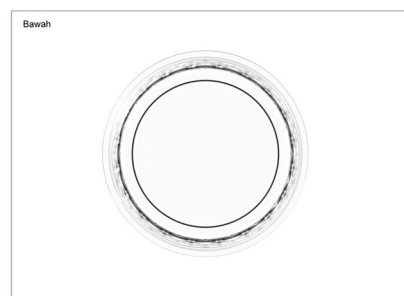

Tampak Bawah



Tampak Depan



Tampak Belakang



Tampak Samping

(19) ID

(51) Klasifikasi Locarno : 07-07

(21) No. Permohonan DI : A00202300359

(22) Tanggal Penerimaan Permohonan DI :
27 Januari 2023

(30) Data Prioritas :
(31) Nomor (32) Tanggal (33) Negara

(43) Tanggal Pengumuman DI :
10 Februari 2023

(71) Nama dan Alamat Pemohon Desain Industri:
PT WANGKY SENTOSA PLASTIK
PELEM WATU 08 RT 001, RW 001 Indonesia

(72) Nama Pendesain :
IRYANSIUS EFI, ID

(74) Nama dan Alamat Konsultan Desain Industri :

(54) Judul Desain Industri : WAKIL JENIFER KECIL

(57) Klaim :
Konfigurasi



Tampak Perspektif



Tampak Atas



Tampak Bawah



Tampak Depan



Tampak Belakang



Tampak Samping

(19) ID

(51) Klasifikasi Locarno : 05-05

(21) No. Permohonan DI : A00202300362

(22) Tanggal Penerimaan Permohonan DI :
27 Januari 2023

(30) Data Prioritas :
(31) Nomor (32) Tanggal (33) Negara

(43) Tanggal Pengumuman DI :
10 Februari 2023

(71) Nama dan Alamat Pemohon Desain Industri:
Yudi Surjadi, S.H.
Taman Kopo Indah II Blok D5/3, Rt.005 Rw.019, Kel.
Mekarrahayu, Kec. Margaasih Indonesia

(72) Nama Pendesain :
Yudi Surjadi, S.H.,ID

(74) Nama dan Alamat Konsultan Desain Industri :

(54) Judul Desain Industri : Kain ASN

(57) Klaim :
Konfigurasi,Bentuk

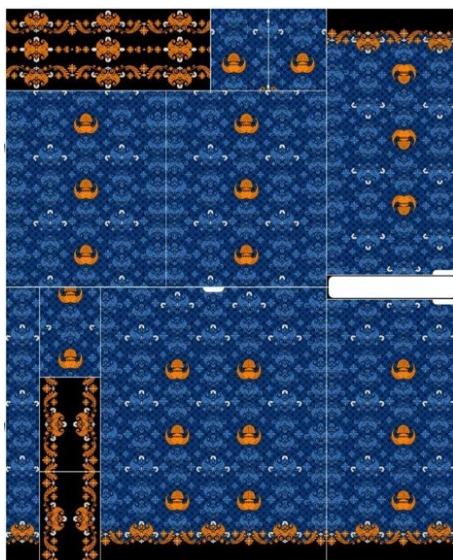

Tampak Perspektif

Tampak Atas

Tampak Bawah

Tampak Depan

Tampak Belakang

Tampak Samping

(19) ID

(51) Klasifikasi Locarno : 08-08

(21) No. Permohonan DI : A00202300365

(22) Tanggal Penerimaan Permohonan DI :
28 Januari 2023

(30) Data Prioritas :
(31) Nomor (32) Tanggal (33) Negara

(43) Tanggal Pengumuman DI :
10 Februari 2023

(71) Nama dan Alamat Pemohon Desain Industri:
PT. ESKOL INDO TEKNIK
Pergudangan JJ Permata Jabon I Blok A No.11
Indonesia

(72) Nama Pendesain :
HANARDI,ID

(74) Nama dan Alamat Konsultan Desain Industri :
Hari Purnomo Chandra
Jalan Kartini Nomor 88-A, Surabaya

(54) Judul Desain Industri :
PENAHAN KAKI GEROBAK

(57) Klaim :
Konfigurasi

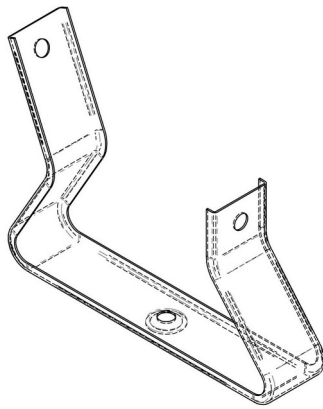

Tampak Perspektif



Tampak Atas

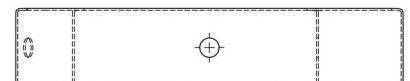

Tampak Bawah

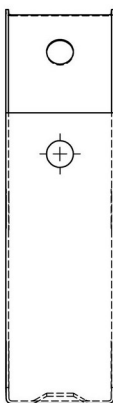

Tampak Depan

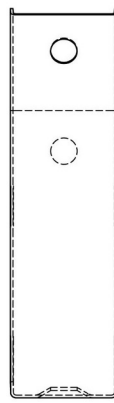

Tampak Belakang

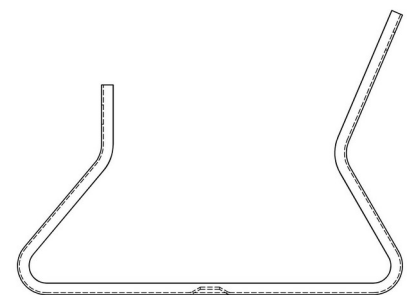

Tampak Samping

(19) ID

(51) **Klasifikasi Locarno : 21-01**

(21) **No. Permohonan DI :** A00202300372

(22) **Tanggal Penerimaan Permohonan DI :**
30 Januari 2023

(30) **Data Prioritas :**
(31) Nomor (32) Tanggal (33) Negara

(43) **Tanggal Pengumuman DI :**
10 Februari 2023

(71) **Nama dan Alamat Pemohon Desain Industri:**
RITA RIPIN
Jl. Logam No.20, RT.000 / RW.010 Indonesia

(72) **Nama Pendesain :**
HADI NOOR ,ID RITA RIPIN,ID

(74) **Nama dan Alamat Konsultan Desain Industri :**
Danthy Julinentie
BAZT Law Office & Consultants Gedung Thamrin City,
Lantai 3, Blok G28 No 7-8, Jalan Thamrin Boulevard, Jakarta
Pusat 10230

(54) **Judul Desain Industri :** MASKOT NEXTCAM

(57) **Klaim :**
Bentuk,Konfigurasi,Komposisi Garis,Komposisi Warna



Tampak Perspektif

Tampak Atas

Tampak Bawah

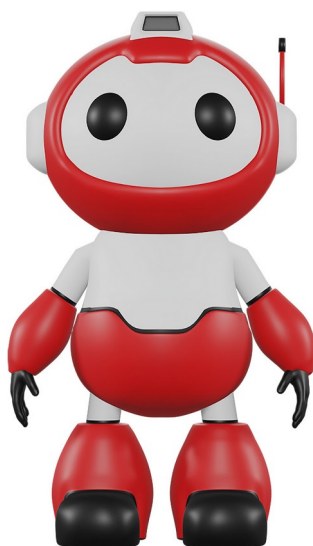

Tampak Depan

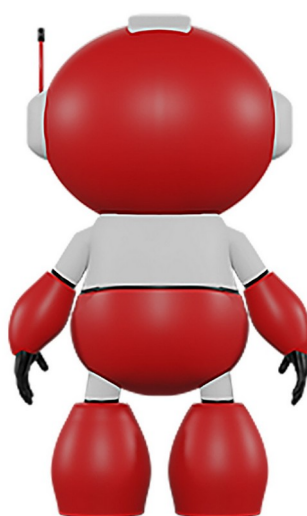

Tampak Belakang



Tampak Samping

(19) ID

(51) Klasifikasi Locarno : 09-07

(21) No. Permohonan DI : A00202300370

(22) Tanggal Penerimaan Permohonan DI :
30 Januari 2023

(30) Data Prioritas :
(31) Nomor (32) Tanggal (33) Negara

(43) Tanggal Pengumuman DI :
10 Februari 2023

(71) Nama dan Alamat Pemohon Desain Industri:
Wikianto
JL Taman Resort Mediterania .Z4/25 RT003/008
Indonesia

(72) Nama Pendesain :
Wikianto,ID

(74) Nama dan Alamat Konsultan Desain Industri :

(54) Judul Desain Industri :
Tutup toples kotak bintang

(57) Klaim :
Bentuk,Konfigurasi,Komposisi Garis,Komposisi Warna



Tampak Perspektif

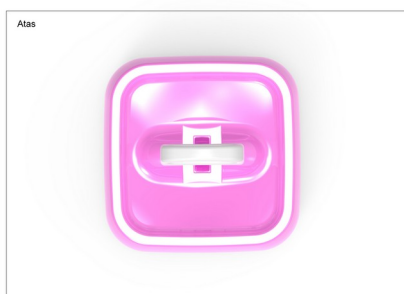

Tampak Atas



Tampak Bawah



Tampak Depan



Tampak Belakang



Tampak Samping

(19) ID

(51) Klasifikasi Locarno : 07-07

(21) No. Permohonan DI : A00202300369

(22) Tanggal Penerimaan Permohonan DI :
30 Januari 2023

(30) Data Prioritas :
(31) Nomor (32) Tanggal (33) Negara

(43) Tanggal Pengumuman DI :
10 Februari 2023

(71) Nama dan Alamat Pemohon Desain Industri:
wikianto
JI Taman Resort Mediterania Z4/25 RT003/008 Indonesia

(72) Nama Pendesain :
wikianto,ID

(74) Nama dan Alamat Konsultan Desain Industri :

(54) Judul Desain Industri :
body toples kotak bintang

(57) Klaim :
Bentuk,Konfigurasi,Komposisi Garis,Komposisi Warna

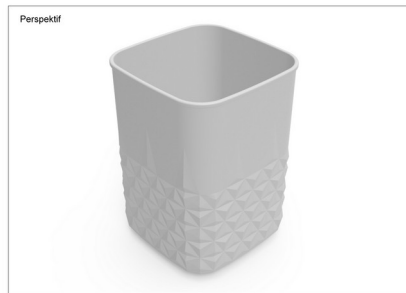

Tampak Perspektif



Tampak Atas



Tampak Bawah



Tampak Depan



Tampak Belakang



Tampak Samping

(19) ID

(51) Klasifikasi Locarno : 02-03

(21) No. Permohonan DI : A00202300371

(22) Tanggal Penerimaan Permohonan DI :
30 Januari 2023

(30) Data Prioritas :
(31) Nomor (32) Tanggal (33) Negara

(43) Tanggal Pengumuman DI :
10 Februari 2023

(71) Nama dan Alamat Pemohon Desain Industri:
VERAWATI
THE RIVIERA AT PURI EAST 7 BLOK 12 NO. 32 RT.
004 RW. 013 PETIR, CIPONDOH KOTA TANGERANG
Indonesia

(72) Nama Pendesain :
VERAWATI,ID

(74) Nama dan Alamat Konsultan Desain Industri :

(54) Judul Desain Industri : HELM

(57) Klaim :
Bentuk,Konfigurasi,Komposisi Garis



Tampak Perspektif



Tampak Atas

Tampak Bawah



Tampak Depan



Tampak Belakang



Tampak Samping

(19) ID

(51) Klasifikasi Locarno : 09-03

(21) No. Permohonan DI : A00202300375

(22) Tanggal Penerimaan Permohonan DI :
31 Januari 2023

(30) Data Prioritas :
(31) Nomor (32) Tanggal (33) Negara

(43) Tanggal Pengumuman DI :
10 Februari 2023

(71) Nama dan Alamat Pemohon Desain Industri:
Jimmy Kusumo
Kondominium Taman Anggrek Twr. 3 Lt. 28-JK Rt. 003
Rw. 007 Indonesia

(72) Nama Pendesain :
Jimmy Kusumo, ID

(74) Nama dan Alamat Konsultan Desain Industri :
Lice Verdiana Efdora
ACEMARK, Jl. Cikini Raya No. 58 G-H, Jakarta 10330,
Indonesia

(54) Judul Desain Industri : KEMASAN

(57) Klaim :
Bentuk, Konfigurasi, Komposisi Garis, Komposisi Warna



Tampak Perspektif

Tampak Atas

Tampak Bawah



Tampak Depan



Tampak Belakang

Tampak Samping

(19) ID

(51) Klasifikasi Locarno : 19-08

(21) No. Permohonan DI : A00202300382

(22) Tanggal Penerimaan Permohonan DI :
31 Januari 2023

(30) Data Prioritas :
(31) Nomor (32) Tanggal (33) Negara

(43) Tanggal Pengumuman DI :
10 Februari 2023

(71) Nama dan Alamat Pemohon Desain Industri:
HANYEN TENGGONO
JL. PEMUDA No. 5 MARGASARI RT. 005 / 008, KEL.
SUNYARAGI, KEC. KESAMBI, KOTA CIREBON, JAWA
BARAT 45132 - HP. 082122569981 Indonesia

(72) Nama Pendesain :
HANYEN TENGGONO, ID

(74) Nama dan Alamat Konsultan Desain Industri :

(54) Judul Desain Industri : LOGO / STIKER

(57) Klaim :
Komposisi Garis, Komposisi Warna



Tampak Perspektif

Tampak Atas

Tampak Bawah



Tampak Depan

Tampak Belakang

Tampak Samping

(19) ID

(51) Klasifikasi Locarno : 02-03

(21) No. Permohonan DI : A00202300374

(22) Tanggal Penerimaan Permohonan DI :
31 Januari 2023

(30) Data Prioritas :
(31) Nomor (32) Tanggal (33) Negara

(43) Tanggal Pengumuman DI :
10 Februari 2023

(71) Nama dan Alamat Pemohon Desain Industri:
VERAWATI
THE RIVIERA AT PURI EAST 7 BLOK 12 NO. 32 RT.
004 RW. 013 PETIR, CIPONDOH KOTA TANGERANG
Indonesia

(72) Nama Pendesain :
VERAWATI,ID

(74) Nama dan Alamat Konsultan Desain Industri :

(54) Judul Desain Industri : KACA HELM

(57) Klaim :
Konfigurasi



Tampak Perspektif



Tampak Atas

Tampak Bawah



Tampak Depan

Tampak Belakang

Tampak Samping

(19) ID

(51) Klasifikasi Locarno : 02-03

(21) No. Permohonan DI : A00202300381

(22) Tanggal Penerimaan Permohonan DI :
31 Januari 2023

(30) Data Prioritas :
(31) Nomor (32) Tanggal (33) Negara

(43) Tanggal Pengumuman DI :
10 Februari 2023

(71) Nama dan Alamat Pemohon Desain Industri:
VERAWATI
THE RIVIERA AT PURI EAST 7 BLOK 12 NO. 32 RT.
004 RW. 013 PETIR, CIPONDOH KOTA TANGERANG
Indonesia

(72) Nama Pendesain :
VERAWATI,ID

(74) Nama dan Alamat Konsultan Desain Industri :

(54) Judul Desain Industri : KACA HELM

(57) Klaim :
Konfigurasi



Tampak Perspektif



Tampak Atas

Tampak Bawah

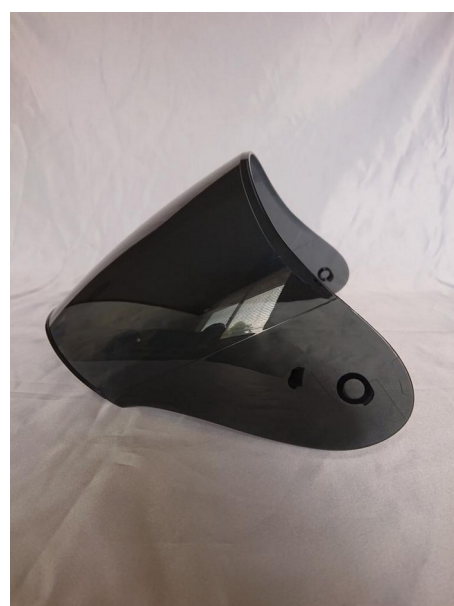

Tampak Depan

Tampak Belakang

Tampak Samping

(19) ID

(51) Klasifikasi Locarno : 03-01

(21) No. Permohonan DI : A00202300387

(22) Tanggal Penerimaan Permohonan DI :
31 Januari 2023

(30) Data Prioritas :
(31) Nomor (32) Tanggal (33) Negara

(43) Tanggal Pengumuman DI :
10 Februari 2023

(71) Nama dan Alamat Pemohon Desain Industri:
VERKY LIETUA
KOMPLEK PURI GARDENA BLOK A-2/3A, RT. 001 RW.
014, KEL. PEGADUNGAN, KEC. KALI DERES, JAKARTA
BARAT Indonesia

(72) Nama Pendesain :
VERKY LIETUA, ID

(74) Nama dan Alamat Konsultan Desain Industri :

(54) Judul Desain Industri : GANTUNGAN IDENTITAS 2CM

(57) Klaim :
Bentuk, Konfigurasi, Komposisi Garis, Komposisi Warna

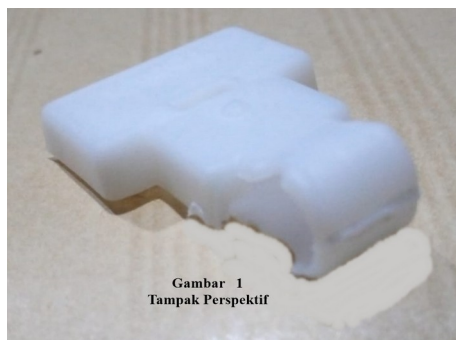

Gambar 1
Tampak Perspektif

Tampak Perspektif



Gambar 2
Tampak Atas

Tampak Atas



Gambar 3
Tampak Bawah

Tampak Bawah



Gambar 4
Tampak Depan

Tampak Depan



Gambar 5
Tampak Belakang

Tampak Belakang

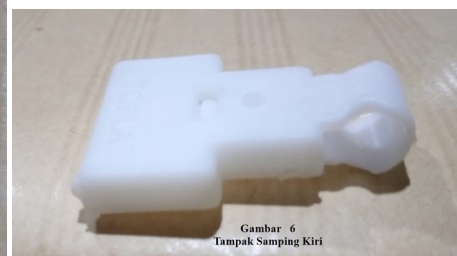

Gambar 6
Tampak Samping Kiri

Tampak Samping

(19) ID

(51) Klasifikasi Locarno : 31-00

(21) No. Permohonan DI : A00202300386

(22) Tanggal Penerimaan Permohonan DI :
31 Januari 2023

(30) Data Prioritas :
(31) Nomor (32) Tanggal (33) Negara

(43) Tanggal Pengumuman DI :
10 Februari 2023

(71) Nama dan Alamat Pemohon Desain Industri:
CV. SINGA OAK INDUSTRY
Manukan Wetan 60, B19 Indonesia

(72) Nama Pendesain :
SHERLY YU, ID TRIJULIANTO, ID

(74) Nama dan Alamat Konsultan Desain Industri :

(54) Judul Desain Industri : BLENDER CAPSULE

(57) Klaim :
Bentuk, Konfigurasi, Komposisi Garis



Tampak Perspektif



Tampak Atas



Tampak Bawah



Tampak Depan



Tampak Belakang



Tampak Samping

(19) ID

(51) Klasifikasi Locarno : 03-01

(21) No. Permohonan DI : A00202300388

(22) Tanggal Penerimaan Permohonan DI :
31 Januari 2023

(30) Data Prioritas :
(31) Nomor (32) Tanggal (33) Negara

(43) Tanggal Pengumuman DI :
10 Februari 2023

(71) Nama dan Alamat Pemohon Desain Industri:
VERKY LIETUA
KOMPLEK PURI GARDENA BLOK A-2/3A, RT. 001 RW.
014, KEL. PEGADUNGAN, KEC. KALI DERES, JAKARTA
BARAT
Indonesia

(72) Nama Pendesain :
VERKY LIETUA, ID

(74) Nama dan Alamat Konsultan Desain Industri :

(54) Judul Desain Industri : GANTUNGAN IDENTITAS 1CM

(57) Klaim :
Bentuk, Konfigurasi, Komposisi Garis, Komposisi Warna



Tampak Perspektif



Tampak Atas



Tampak Bawah

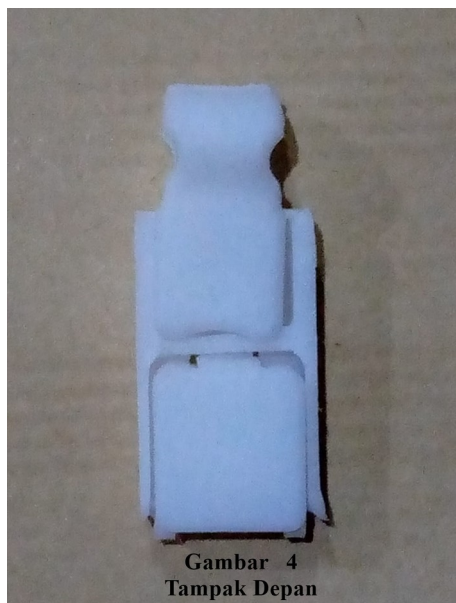

Tampak Depan



Tampak Belakang

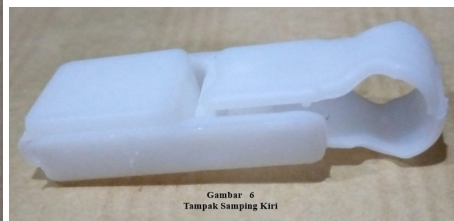

Tampak Samping

(19) ID

(51) Klasifikasi Locarno : 09-03

(21) No. Permohonan DI : A00202300376

(22) Tanggal Penerimaan Permohonan DI :
31 Januari 2023

(30) Data Prioritas :
(31) Nomor (32) Tanggal (33) Negara

(43) Tanggal Pengumuman DI :
10 Februari 2023

(71) Nama dan Alamat Pemohon Desain Industri:
Jimmy Kusumo
Kondominium Taman Anggrek Twr. 3 Lt. 28-JK Rt. 003
Rw. 007 Indonesia

(72) Nama Pendesain :
Jimmy Kusumo, ID

(74) Nama dan Alamat Konsultan Desain Industri :
Lice Verdiana Efdora
ACEMARK, Jl. Cikini Raya No. 58 G-H, Jakarta 10330,
Indonesia

(54) Judul Desain Industri : KEMASAN

(57) Klaim :
Bentuk, Konfigurasi, Komposisi Garis, Komposisi Warna



Tampak Perspektif

Tampak Atas

Tampak Bawah



Tampak Depan



Tampak Belakang

Tampak Samping

(19) ID

(51) Klasifikasi Locarno : 09-03

(21) No. Permohonan DI : A00202300377

(22) Tanggal Penerimaan Permohonan DI :
31 Januari 2023

(30) Data Prioritas :
(31) Nomor (32) Tanggal (33) Negara

(43) Tanggal Pengumuman DI :
10 Februari 2023

(71) Nama dan Alamat Pemohon Desain Industri:
Jimmy Kusumo
Kondominium Taman Anggrek Twr. 3 Lt. 28-JK Rt. 003
Rw. 007 Indonesia

(72) Nama Pendesain :
Jimmy Kusumo, ID

(74) Nama dan Alamat Konsultan Desain Industri :
Lice Verdiana Efdora
ACEMARK, Jl. Cikini Raya No. 58 G-H, Jakarta 10330,
Indonesia

(54) Judul Desain Industri : KEMASAN

(57) Klaim :
Bentuk, Konfigurasi, Komposisi Garis, Komposisi Warna



Tampak Perspektif

Tampak Atas

Tampak Bawah



Tampak Depan



Tampak Belakang

Tampak Samping

(19) ID

(51) Klasifikasi Locarno : 02-03

(21) No. Permohonan DI : A00202300378

(22) Tanggal Penerimaan Permohonan DI :
31 Januari 2023

(30) Data Prioritas :
(31) Nomor (32) Tanggal (33) Negara

(43) Tanggal Pengumuman DI :
10 Februari 2023

(71) Nama dan Alamat Pemohon Desain Industri:
KEVIN KRISTIAN
BUNGUR BESAR 8/29 Indonesia

(72) Nama Pendesain :
KEVIN KRISTIAN,ID

(74) Nama dan Alamat Konsultan Desain Industri :
Anny Susanto
Pamerindo Paten Komplek Green Ville Maisonette blok
FB 10 Jl. Tanjung Duren Raya, Duri Kepa

(54) Judul Desain Industri : HELM

(57) Klaim :
Bentuk,Konfigurasi,Komposisi Garis,Komposisi Warna



Tampak Perspektif



Tampak Atas



Tampak Bawah



Tampak Depan



Tampak Belakang



Tampak Samping

(19) ID

(51) Klasifikasi Locarno : 27-99

(21) No. Permohonan DI : A00202300383

(22) Tanggal Penerimaan Permohonan DI :
31 Januari 2023

(30) Data Prioritas :
(31) Nomor (32) Tanggal (33) Negara

(43) Tanggal Pengumuman DI :
10 Februari 2023

(71) Nama dan Alamat Pemohon Desain Industri:

Nyssa Clarissa
Jl. Amir Machamud No. 98 RT 002 RW 012 Kelurahan
Cibabat, Kecamatan Cimahi Utara, Kota Cimahi Jawa Barat
40513. Indonesia

(72) Nama Pendesain :
Nyssa Clarissa, ID

(74) Nama dan Alamat Konsultan Desain Industri :

Anggi Avianica Putri
Jalan Griya Pratama III Blok IV No. 14, Kelurahan
Pegangsaan Dua, Kecamatan Kelapa Gading, Kota Jakarta
Utara, Daerah Khusus Ibukota Jakarta, 14250.

(54) Judul Desain Industri : Vape Eazy Verse

(57) Klaim :
Bentuk, Konfigurasi, Komposisi Garis, Komposisi Warna

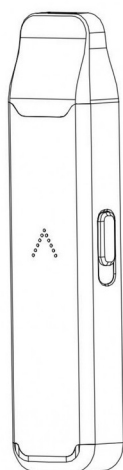

Tampak Perspektif

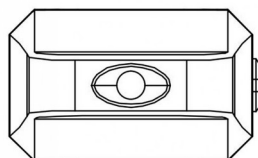

Tampak Atas

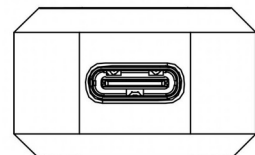

Tampak Bawah

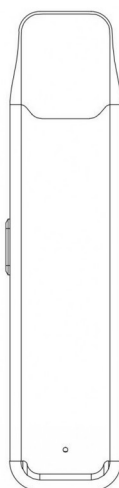
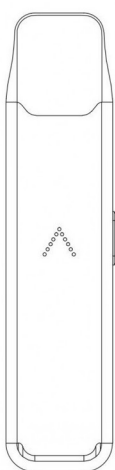

Tampak Depan

Tampak Belakang

Tampak Samping

(19) ID

(51) Klasifikasi Locarno : 21-01

(21) No. Permohonan DI : A00202300384

(22) Tanggal Penerimaan Permohonan DI :
31 Januari 2023

(30) Data Prioritas :
(31) Nomor (32) Tanggal (33) Negara

(43) Tanggal Pengumuman DI :
10 Februari 2023

(71) Nama dan Alamat Pemohon Desain Industri:
SAMSUL
Jatisari, RT.013, RW.004, Kelurahan Jatisari, Kecamatan
Pakisaji, Malang Indonesia

(72) Nama Pendesain :
SAMSUL, ID

(74) Nama dan Alamat Konsultan Desain Industri :
Amirul Mohammad Nur
Jalan Ngagel Wasana III No 53

(54) Judul Desain Industri : MAINAN ANAK LATO - LATO

(57) Klaim :
Bentuk, Konfigurasi



Tampak Perspektif



Tampak Atas



Tampak Bawah



Tampak Depan

Tampak Belakang

Tampak Samping

(19) ID

(51) Klasifikasi Locarno : 07-07

(21) No. Permohonan DI : A00202300385

(22) Tanggal Penerimaan Permohonan DI :
31 Januari 2023

(30) Data Prioritas :
(31) Nomor (32) Tanggal (33) Negara

(43) Tanggal Pengumuman DI :
10 Februari 2023

(71) Nama dan Alamat Pemohon Desain Industri:
CV. GOUW TAMA
Kepatihan Industri No.7 Indonesia

(72) Nama Pendesain :
GOUW TAMA WILLIARDI, ID

(74) Nama dan Alamat Konsultan Desain Industri :
Hari Purnomo Chandra
Jalan Kartini Nomor 88-A, Surabaya

(54) Judul Desain Industri : KERANJANG

(57) Klaim :
Konfigurasi



Tampak Perspektif



Tampak Atas



Tampak Bawah



Tampak Depan



Tampak Belakang



Tampak Samping

(19) ID

(51) Klasifikasi Locarno : 07-07

(21) No. Permohonan DI : A00202300390

(22) Tanggal Penerimaan Permohonan DI :
01 Februari 2023

(30) Data Prioritas :
(31) Nomor (32) Tanggal (33) Negara

(43) Tanggal Pengumuman DI :
10 Februari 2023

(71) Nama dan Alamat Pemohon Desain Industri:
ERNI
Taman Lopang Indah Blok C 32 No. 1 Rt. 004 Rw. 007
Indonesia

(72) Nama Pendesain :
ERNI,ID

(74) Nama dan Alamat Konsultan Desain Industri :
Lice Verdiana Efdora
ACEMARK, Jl. Cikini Raya No. 58 G-H, Jakarta 10330,
Indonesia

(54) Judul Desain Industri : TOPLES

(57) Klaim :
Bentuk,Konfigurasi,Komposisi Garis,Komposisi Warna



Tampak Perspektif



Tampak Atas



Tampak Bawah



Tampak Depan

Tampak Belakang



Tampak Samping

(19) ID

(51) Klasifikasi Locarno : 02-03

(21) No. Permohonan DI : A00202300389

(22) Tanggal Penerimaan Permohonan DI :
01 Februari 2023

(30) Data Prioritas :
(31) Nomor (32) Tanggal (33) Negara

(43) Tanggal Pengumuman DI :
10 Februari 2023

(71) Nama dan Alamat Pemohon Desain Industri:
MEIDI YANTO
Jl. Gunung Galunggung 1 Blok E2 No. 2 RT 003 RW 015
Indonesia

(72) Nama Pendesain :
MEIDI YANTO, ID

(74) Nama dan Alamat Konsultan Desain Industri :

(54) Judul Desain Industri : KACA HELM

(57) Klaim :
Konfigurasi, Komposisi Garis

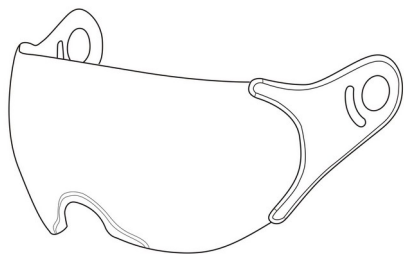

Tampak Perspektif

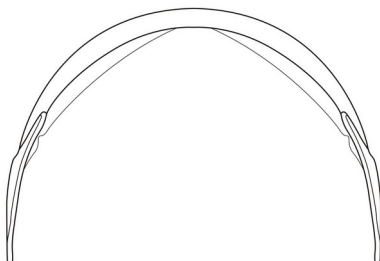

Tampak Atas

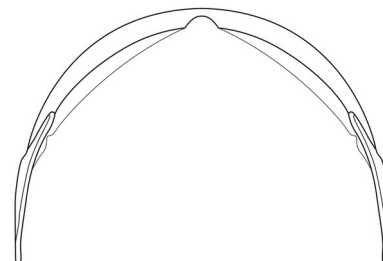

Tampak Bawah

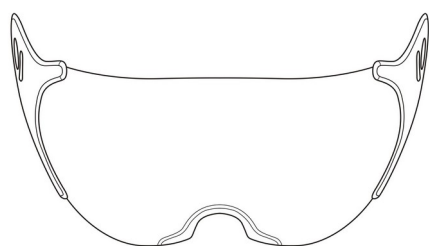

Tampak Depan

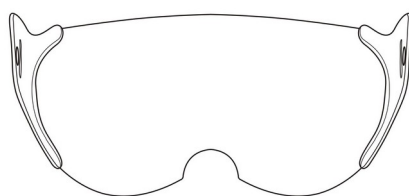

Tampak Belakang

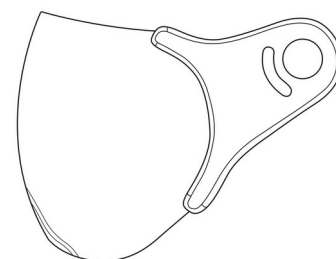

Tampak Samping

(19) ID

(51) Klasifikasi Locarno : 07-07

(21) No. Permohonan DI : A00202300394

(22) Tanggal Penerimaan Permohonan DI :
01 Februari 2023

(30) Data Prioritas :
(31) Nomor (32) Tanggal (33) Negara

(43) Tanggal Pengumuman DI :
10 Februari 2023

(71) Nama dan Alamat Pemohon Desain Industri:
Wikianto
JL Taman Resort Mediterania Z4/25 RT.003/008
Indonesia

(72) Nama Pendesain :
Wikianto,ID

(74) Nama dan Alamat Konsultan Desain Industri :

(54) Judul Desain Industri : Tutup tempat sendok garpu kristal

(57) Klaim :
Bentuk,Konfigurasi,Komposisi Garis,Komposisi Warna



Tampak Perspektif



Tampak Atas



Tampak Bawah



Tampak Depan



Tampak Belakang



Tampak Samping

(19) ID

(51) Klasifikasi Locarno : 12-16

(21) No. Permohonan DI : A00202300395

(22) Tanggal Penerimaan Permohonan DI :
01 Februari 2023

(30) Data Prioritas :
(31) Nomor (32) Tanggal (33) Negara

(43) Tanggal Pengumuman DI :
10 Februari 2023

(71) Nama dan Alamat Pemohon Desain Industri:
Drs. Suyanta, M.T.
JL. Kembang Kertas. No 36 Indonesia

(72) Nama Pendesain :
Drs. Suyanta, M.T.,ID

(74) Nama dan Alamat Konsultan Desain Industri :

(54) Judul Desain Industri : Alat Reduksi Untuk Menaikkan Efisiensi Energi Mekanik

(57) Klaim :
Konfigurasi,Bentuk



Tampak Perspektif

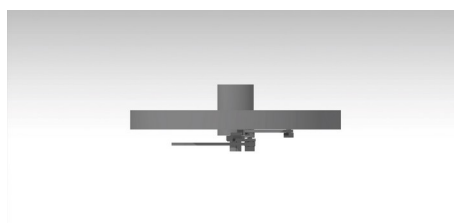

Tampak Atas

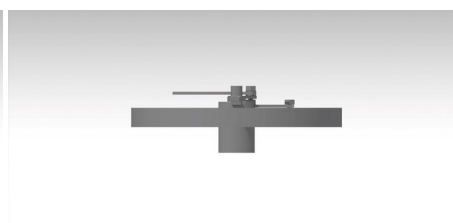

Tampak Bawah

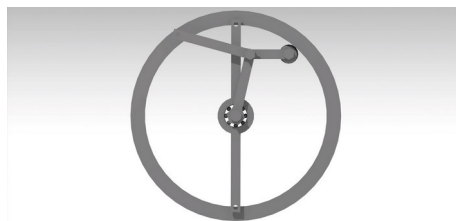

Tampak Depan



Tampak Belakang

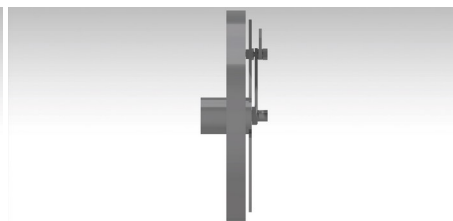

Tampak Samping

(19) ID

(51) Klasifikasi Locarno : 07-02

(21) No. Permohonan DI : A00202300398

(22) Tanggal Penerimaan Permohonan DI :
01 Februari 2023

(30) Data Prioritas :
(31) Nomor (32) Tanggal (33) Negara

(43) Tanggal Pengumuman DI :
10 Februari 2023

(71) Nama dan Alamat Pemohon Desain Industri:
LPPM Universitas Negeri Yogyakarta
Jl. Colombo No. 1 Karangmalang Yogyakarta Indonesia

(72) Nama Pendesain :
Heri Wibowo,ID Bambang Cahyana,ID
Mujiyono,ID Apri Nuryanto,ID Didik
Nurhadiyanto,ID Beni Tri Sasongko,ID Virda
Hersy Lutviana Saputri,ID Dika Ardiyanto,ID
Helmi Kusuma Perdana,ID

(74) Nama dan Alamat Konsultan Desain Industri :

(54) Judul Desain Industri : WAJAN MULTIFUNGSI BERBAHAN ALUMINIUM

(57) Klaim :
Bentuk,Komposisi Garis



Tampak Perspektif



Tampak Atas



Tampak Bawah



Tampak Depan



Tampak Belakang



Tampak Samping

(19) ID

(51) Klasifikasi Locarno : 12-12

(21) No. Permohonan DI : A00202300392

(22) Tanggal Penerimaan Permohonan DI :
01 Februari 2023

(30) Data Prioritas :
(31) Nomor (32) Tanggal (33) Negara

(43) Tanggal Pengumuman DI :
10 Februari 2023

(71) Nama dan Alamat Pemohon Desain Industri:
BUDIHARJO WIDJAJA
Taman Kebon Jeruk W.III/12, RT.012 RW.003 Indonesia

(72) Nama Pendesain :
BUDIHARJO WIDJAJA, ID

(74) Nama dan Alamat Konsultan Desain Industri :

(54) Judul Desain Industri : BUAIAN/KERANJANG UNTUK BAYI

(57) Klaim :
Bentuk, Konfigurasi

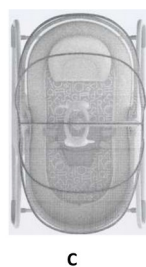

Tampak Perspektif

Tampak Atas

Tampak Bawah



Tampak Depan



Tampak Belakang

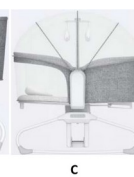
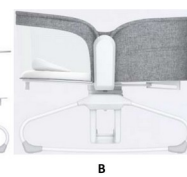

Tampak Samping

(19) ID

(51) Klasifikasi Locarno : 12-16

(21) No. Permohonan DI : A00202300391

(22) Tanggal Penerimaan Permohonan DI :
01 Februari 2023

(30) Data Prioritas :
(31) Nomor (32) Tanggal (33) Negara

(43) Tanggal Pengumuman DI :
10 Februari 2023

(71) Nama dan Alamat Pemohon Desain Industri:
Benny
Jl. Camar Indah 8 No. 12, Rt. 007, Rw. 006, Kel. Kapuk
Muara, Kec. Penjaringan, Jakarta Utara Indonesia

(72) Nama Pendesain :
Benny, ID

(74) Nama dan Alamat Konsultan Desain Industri :
Fendrik Adibuana Patria
Rukan Elang Laut Blok A No. 16 Pantai Indah Kapuk

(54) Judul Desain Industri : RAK BAGASI ATAS MOBIL

(57) Klaim :
Bentuk, Konfigurasi



Tampak Perspektif

Tampak Atas

Tampak Bawah



Tampak Depan



Tampak Belakang



Tampak Samping

(19) ID

(51) Klasifikasi Locarno : 09-01

(21) No. Permohonan DI : A00202300393

(22) Tanggal Penerimaan Permohonan DI :
01 Februari 2023

(30) Data Prioritas :
(31) Nomor (32) Tanggal (33) Negara

(43) Tanggal Pengumuman DI :
10 Februari 2023

(71) Nama dan Alamat Pemohon Desain Industri:
YOEGA GOZALIE
Jl. Pasar Kembang 95, RT/RW : 004/002 Indonesia

(72) Nama Pendesain :
YOEGA GOZALIE, ID

(74) Nama dan Alamat Konsultan Desain Industri :
Benny Muliawan
PT. BNL Patent, BNL Patent Building Jalan Ngagel Jaya
No. 40, Surabaya. 60283, Indonesia

(54) Judul Desain Industri : BOTOL

(57) Klaim :
Konfigurasi



Tampak Perspektif



Tampak Atas



Tampak Bawah



Tampak Depan

Tampak Belakang

Tampak Samping

(19) ID

(51) Klasifikasi Locarno : 08-06

(21) No. Permohonan DI : A00202300396

(22) Tanggal Penerimaan Permohonan DI :
01 Februari 2023

(30) Data Prioritas :
(31) Nomor (32) Tanggal (33) Negara

(43) Tanggal Pengumuman DI :
10 Februari 2023

(71) Nama dan Alamat Pemohon Desain Industri:
JIMMY SOESANTO
Baliwerti No.56 Indonesia

(72) Nama Pendesain :
JIMMY SOESANTO,ID

(74) Nama dan Alamat Konsultan Desain Industri :
Hari Purnomo Chandra
Jalan Kartini Nomor 88-A, Surabaya

(54) Judul Desain Industri : PEGANGAN LACI LEMARI

(57) Klaim :
Konfigurasi

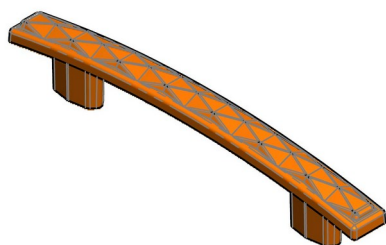

Tampak Perspektif



Tampak Atas



Tampak Bawah



Tampak Depan



Tampak Belakang



Tampak Samping

(19) ID

(51) Klasifikasi Locarno : 12-11

(21) No. Permohonan DI : A00202300399

(22) Tanggal Penerimaan Permohonan DI :
01 Februari 2023

(30) Data Prioritas :
(31) Nomor (32) Tanggal (33) Negara

(43) Tanggal Pengumuman DI :
10 Februari 2023

(71) Nama dan Alamat Pemohon Desain Industri:
KAWASAKI MOTORS, LTD.
1-1, Kawasaki-cho, Akashi-shi, HYOGO 673-8666 Japan

(72) Nama Pendesain :
NISHIHARA, Toshiyuki,JP KAKITA, Yusaku,JP

(74) Nama dan Alamat Konsultan Desain Industri :
Anisa Ambadar
Jl. Proklamasi No. 79, Pegangsaan, Menteng, Jakarta

(54) Judul Desain Industri :
SEPEDA MOTOR

(57) Klaim :
Bentuk, Konfigurasi



Tampak Perspektif

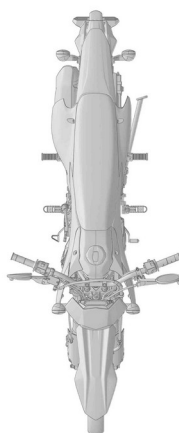

Tampak Atas

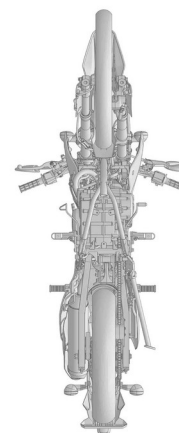

Tampak Bawah

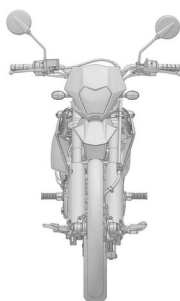

Tampak Depan

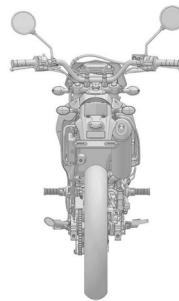

Tampak Belakang

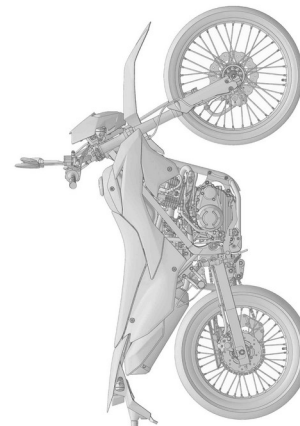

Tampak Samping

(19) ID

(51) Klasifikasi Locarno : 08-08

(21) No. Permohonan DI : A00202300403

(22) Tanggal Penerimaan Permohonan DI :
02 Februari 2023

(30) Data Prioritas :
(31) Nomor (32) Tanggal (33) Negara

(43) Tanggal Pengumuman DI :
10 Februari 2023

(71) Nama dan Alamat Pemohon Desain Industri:
PT. SARANA KENTJANA INDO
JL. SMPN 122 Ujung Kanan 89E Indonesia

(72) Nama Pendesain :
SYAHRUL,ID

(74) Nama dan Alamat Konsultan Desain Industri :
Lanny Setiawan
Pacific Patent Multiglobal DIPO Business Center Lt. 11,
Jalan Jend. Gatot Subroto Kav. 51-52, Jakarta Pusat- 10260
Indonesia

(54) Judul Desain Industri : Tuas Pengunci Regulator yang Memiliki Pengunci Ganda

(57) Klaim :
Bentuk,Konfigurasi



Tampak Perspektif

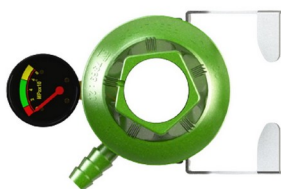

Tampak Atas

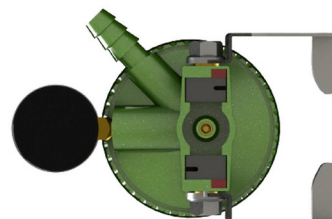

Tampak Bawah



Tampak Depan



Tampak Belakang

Tampak Samping

(19) ID

(51) Klasifikasi Locarno : 02-03

(21) No. Permohonan DI : A00202300401

(22) Tanggal Penerimaan Permohonan DI :
02 Februari 2023

(30) Data Prioritas :
(31) Nomor (32) Tanggal (33) Negara

(43) Tanggal Pengumuman DI :
10 Februari 2023

(71) Nama dan Alamat Pemohon Desain Industri:
SURIA DARMAWI
JLN KEBON JERUK III NO. 36-A RT. 001 RW. 004 KEL.
MAPHAR KEC. TAMAN SARI Indonesia

(72) Nama Pendesain :
SURIA DARMAWI, ID

(74) Nama dan Alamat Konsultan Desain Industri :

(54) Judul Desain Industri : HELM

(57) Klaim :
Bentuk, Konfigurasi



Tampak Perspektif

Tampak Atas

Tampak Bawah

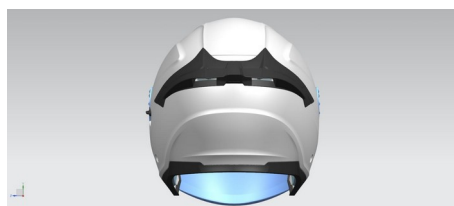

Tampak Depan

Tampak Belakang

Tampak Samping

(19) ID

(51) Klasifikasi Locarno : 23-99

(21) No. Permohonan DI : A00202300405

(22) Tanggal Penerimaan Permohonan DI :
02 Februari 2023

(30) Data Prioritas :
(31) Nomor (32) Tanggal (33) Negara

(43) Tanggal Pengumuman DI :
10 Februari 2023

(71) Nama dan Alamat Pemohon Desain Industri:
UNIVERSITAS GUNADARMA
JALAN MARGONDA RAYA NO 100 PONDOK CINA
DEPOK Indonesia

(72) Nama Pendesain :
Yahya Zulkarnain, S.T., M.T.,ID Dr. Ridwan, S.T.,
M.T.,ID Dr. Dwi Asih Haryanti,ID Dr. Syamsi
Ruhama,ID Dr. Nova Anggrainie,ID

(74) Nama dan Alamat Konsultan Desain Industri :

(54) Judul Desain Industri : Mesin Pengolah Limbah Masker Medis

(57) Klaim :
Bentuk,Konfigurasi



Tampak Perspektif

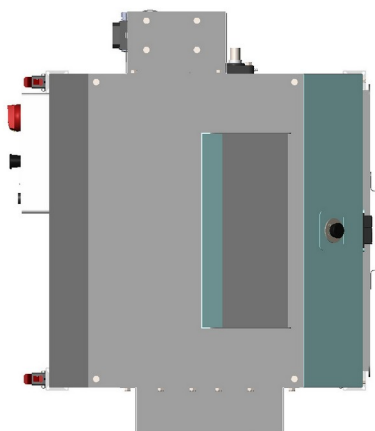

Tampak Atas

Tampak Bawah

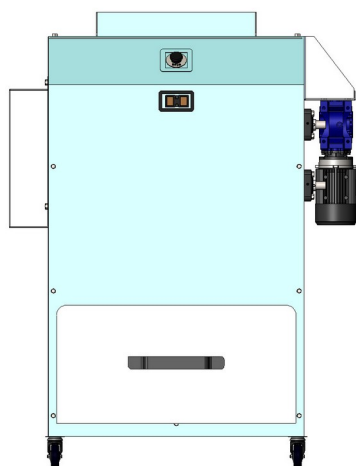

Tampak Depan

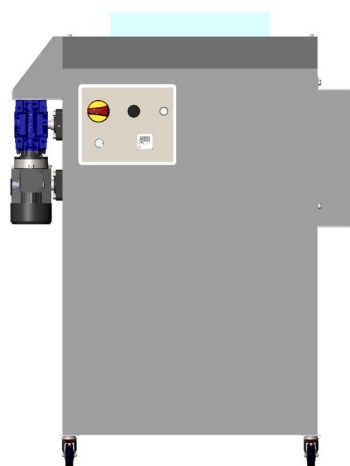

Tampak Belakang

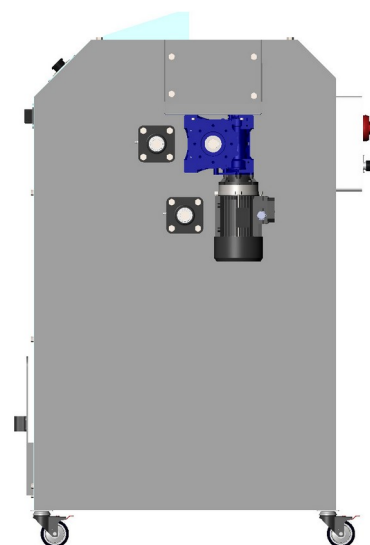

Tampak Samping

(19) ID

(51) Klasifikasi Locarno : 09-03

(21) No. Permohonan DI : A00202300412

(22) Tanggal Penerimaan Permohonan DI :
02 Februari 2023

(30) Data Prioritas :
(31) Nomor (32) Tanggal (33) Negara

(43) Tanggal Pengumuman DI :
10 Februari 2023

(71) Nama dan Alamat Pemohon Desain Industri:
Universitas Gadjah Mada
Direktorat Penelitian, Gedung Pusat UGM, Lantai 3
Sayap Selatan, Bulaksumur Indonesia

(72) Nama Pendesain :
Anjar Ruspita Sari, ID Anjar Kistia Purwaditya, ID
Muhammad Ardhian Alfarobi, ID Iman Sabarisman, ID
Galih Kusuma Aji, ID

(74) Nama dan Alamat Konsultan Desain Industri :

(54) Judul Desain Industri : Desain Kemasan Cokelat Susu Twister PPA Heritage

(57) Klaim :
Bentuk, Komposisi Warna



Tampak Perspektif

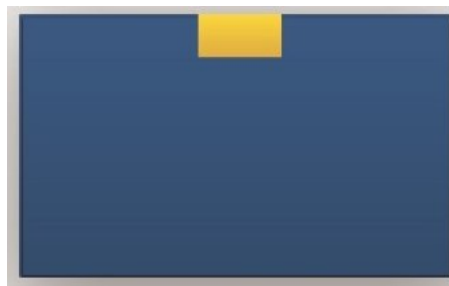

Tampak Atas

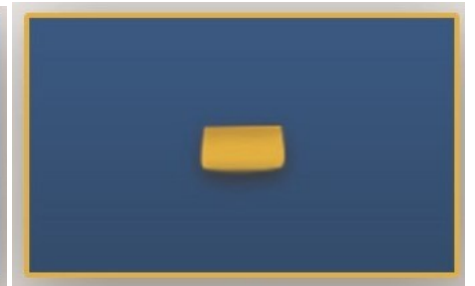

Tampak Bawah

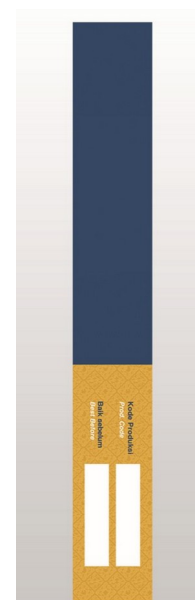
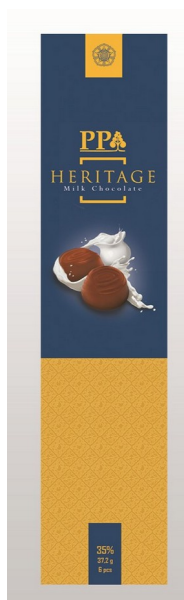

Tampak Depan

Tampak Belakang

Tampak Samping

(19) ID

(51) Klasifikasi Locarno : 02-02

(21) No. Permohonan DI : A00202300400

(22) Tanggal Penerimaan Permohonan DI :
02 Februari 2023

(30) Data Prioritas :
(31) Nomor (32) Tanggal (33) Negara

(43) Tanggal Pengumuman DI :
10 Februari 2023

(71) Nama dan Alamat Pemohon Desain Industri:
UNIVERSITAS GUNADARMA
JALAN MARGONDA RAYA NO 100 PONDOK CINA
DEPOK Indonesia

(72) Nama Pendesain :
Dr. Widy Nugroho. MM,ID Sri Wiji Lestari, SSI,
MPd,ID Dr. Dyah Mieta Setyawati,ID Dr.
Sulastr. SE. MM,ID Dr. Dltiya Himawati,ID
Suryandari S.U. SE. MM,ID Ali Akbar. ST. MMSi,ID

(74) Nama dan Alamat Konsultan Desain Industri :

(54) Judul Desain Industri : Beskap

(57) Klaim :
Komposisi Garis,Komposisi Warna



Tampak Perspektif

Tampak Atas

Tampak Bawah



Tampak Depan



Tampak Belakang



Tampak Samping

(19) ID

(51) Klasifikasi Locarno : 13-04

(21) No. Permohonan DI : A00202300416

(22) Tanggal Penerimaan Permohonan DI :
02 Februari 2023

(30) Data Prioritas :
(31) Nomor (32) Tanggal (33) Negara

(43) Tanggal Pengumuman DI :
10 Februari 2023

(71) Nama dan Alamat Pemohon Desain Industri:
Universitas Presiden
Jababeka Education Park, Jl. Ki Hajar Dewantara,
RT.2/RW.4, Mekarmukti, Cikarang Utara, Kab. Bekasi, Jawa
Barat, Indonesia Indonesia

(72) Nama Pendesain :
1. Tjong Wan Sen ,ID 2. Riyanto Adji,ID

(74) Nama dan Alamat Konsultan Desain Industri :

(54) Judul Desain Industri : Panel Surya Portabel untuk Irigasi Lahan Tidur

(57) Klaim :
Konfigurasi

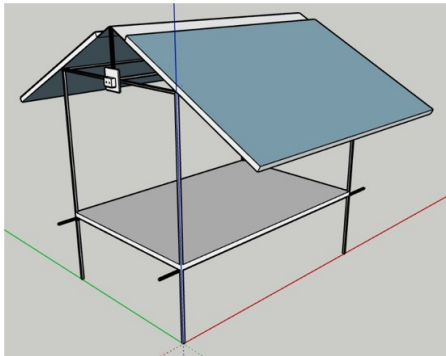

Gambar Prespektif Rancangan Panel Surya Portabel

Tampak Perspektif

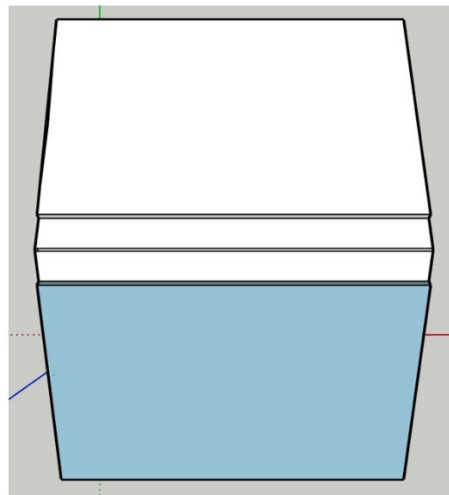

Gambar Tampak Atas

Tampak Atas

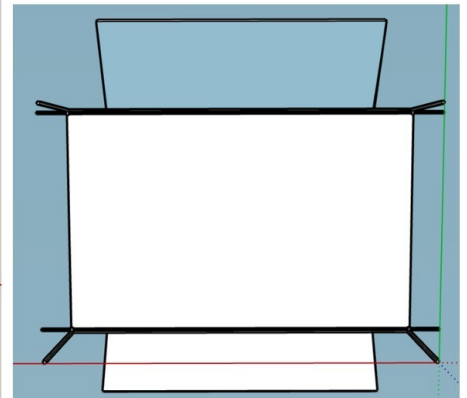

Gambar Tampak Bawah

Tampak Bawah

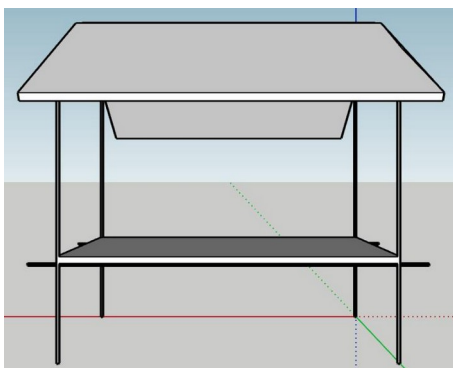

Tampak Depan

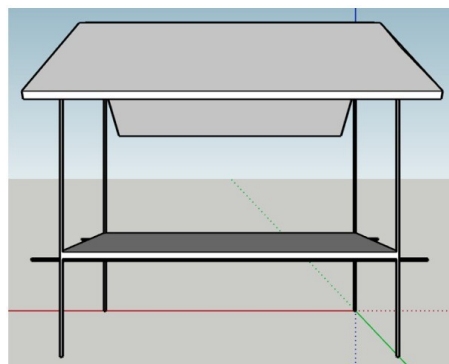

Gambar Tampak Belakang

Tampak Belakang

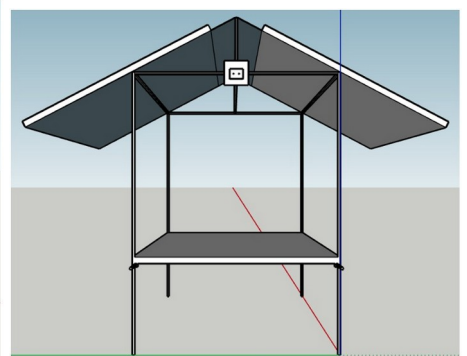

Gambar Tampak Samping Kiri

Tampak Samping

(19) ID

(51) Klasifikasi Locarno : 02-03

(21) No. Permohonan DI : A00202300402

(22) Tanggal Penerimaan Permohonan DI :
02 Februari 2023

(30) Data Prioritas :
(31) Nomor (32) Tanggal (33) Negara

(43) Tanggal Pengumuman DI :
10 Februari 2023

(71) Nama dan Alamat Pemohon Desain Industri:
SURIA DARMAWI
JLN KEBON JERUK III NO. 36-A RT. 001 RW. 004 KEL.
MAPHAR KEC. TAMAN SARI Indonesia

(72) Nama Pendesain :
SURIA DARMAWI, ID

(74) Nama dan Alamat Konsultan Desain Industri :

(54) Judul Desain Industri : HELM

(57) Klaim :
Bentuk, Konfigurasi



Tampak Perspektif



Tampak Atas

Tampak Bawah



Tampak Depan



Tampak Belakang



Tampak Samping

(19) ID

(51) Klasifikasi Locarno : 12-15

(21) No. Permohonan DI : A00202300413

(22) Tanggal Penerimaan Permohonan DI :
02 Februari 2023

(30) Data Prioritas :
(31) Nomor (32) Tanggal (33) Negara

(43) Tanggal Pengumuman DI :
10 Februari 2023

(71) Nama dan Alamat Pemohon Desain Industri:
Universitas Gadjah Mada
Direktorat Penelitian, Gedung Pusat UGM, Lantai 3
Sayap Selatan, Bulaksumur Indonesia

(72) Nama Pendesain :
Chaesar Syaefuddin, ID Angelo Bayu Prakoso, ID
Mahesa Audriansyah Agatha, ID Irfan Bahiuddin, S.T.,
M.Phil., Ph. D., ID Dr. Eng. Agustinus Winarno,
M.Eng., ID

(74) Nama dan Alamat Konsultan Desain Industri :

(54) Judul Desain Industri : Roda Bantu Pada Kendaraan Sepeda Motor Listrik

(57) Klaim :
Bentuk, Komposisi Warna

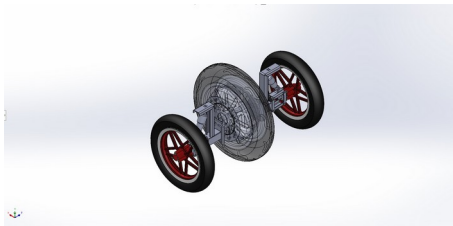

Tampak Perspektif

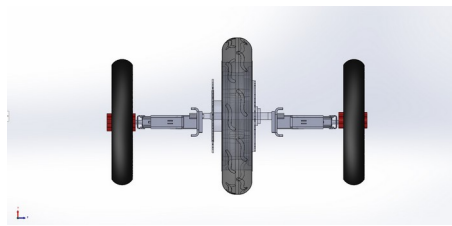

Tampak Atas

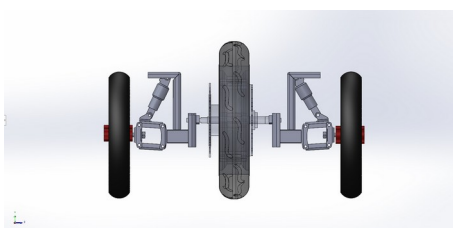

Tampak Depan

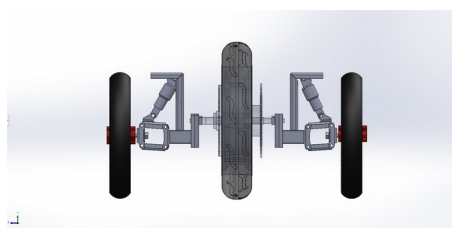

Tampak Belakang



Tampak Samping

(19) ID

(51) Klasifikasi Locarno : 02-01

(21) No. Permohonan DI : A00202300410

(22) Tanggal Penerimaan Permohonan DI :
02 Februari 2023

(30) Data Prioritas :
(31) Nomor (32) Tanggal (33) Negara

(43) Tanggal Pengumuman DI :
10 Februari 2023

(71) Nama dan Alamat Pemohon Desain Industri:
PT. INDAH JAYA SEJATI
RUKO PREMIER VILLAGE BLOK. M.5 RT. 001 RW. 013
Indonesia

(72) Nama Pendesain :
MOHAMMAD KIMIANTO, NG,ID

(74) Nama dan Alamat Konsultan Desain Industri :

(54) Judul Desain Industri :
CELANA DALAM

(57) Klaim :
Konfigurasi



Tampak Perspektif

Tampak Atas

Tampak Bawah



Tampak Depan



Tampak Belakang

Tampak Samping

(19) ID

(51) Klasifikasi Locarno : 07-05

(21) No. Permohonan DI : A00202300414

(22) Tanggal Penerimaan Permohonan DI :
02 Februari 2023

(30) Data Prioritas :
(31) Nomor (32) Tanggal (33) Negara

(43) Tanggal Pengumuman DI :
10 Februari 2023

(71) Nama dan Alamat Pemohon Desain Industri:
Universitas Gunadarma
Jl. Margonda Raya 100 Indonesia

(72) Nama Pendesain :
Dr.-Ing. Mohamad Yamin,ID Ahmad Fakhri
Giyats, S.T.,ID Agung Budi Santoso,ID Ivan
Maurits,ID Ashur Harmadi,ID Mujiyana,ID

(74) Nama dan Alamat Konsultan Desain Industri :

(54) Judul Desain Industri : Pengering Sepatu

(57) Klaim :
Bentuk,Konfigurasi



Tampak Perspektif



Tampak Atas



Tampak Depan



Tampak Belakang



Tampak Samping

Tampak Bawah

(19) ID

(51) Klasifikasi Locarno : 13-03

(21) No. Permohonan DI : A00202300404

(22) Tanggal Penerimaan Permohonan DI :
02 Februari 2023

(30) Data Prioritas :
(31) Nomor (32) Tanggal (33) Negara
2022-017161 10 Agustus 2022 JP

(43) Tanggal Pengumuman DI :
10 Februari 2023

(71) Nama dan Alamat Pemohon Desain Industri:
SONY INTERACTIVE ENTERTAINMENT INC.
1-7-1 Konan, Minato-ku, Tokyo 108-0075 Japan

(72) Nama Pendesain :
Daisuke KURIHARA,JP

(74) Nama dan Alamat Konsultan Desain Industri :
Lanny Setiawan
Pacific Patent Multiglobal DIPO Business Center Lt. 11,
Jalan Jend. Gatot Subroto Kav. 51-52, Jakarta Pusat- 10260
Indonesia

(54) Judul Desain Industri : KONEKTOR

(57) Klaim :
Bentuk,Konfigurasi

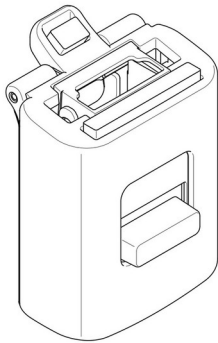

Tampak Perspektif

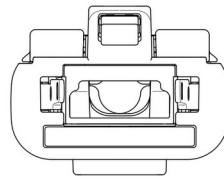

Tampak Atas

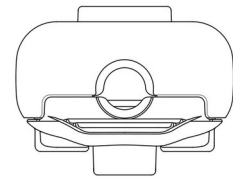

Tampak Bawah

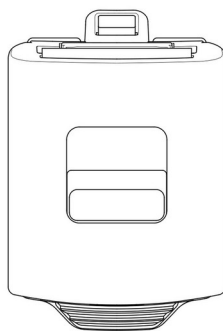

Tampak Depan

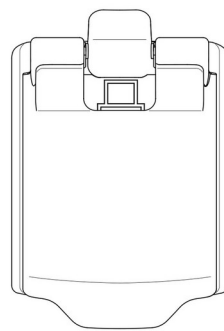

Tampak Belakang

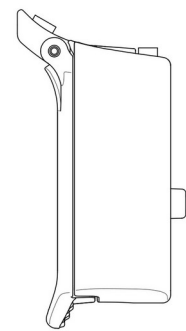

Tampak Samping

(19) ID

(51) Klasifikasi Locarno : 12-11

(21) No. Permohonan DI : A00202300407

(22) Tanggal Penerimaan Permohonan DI :
02 Februari 2023

(30) Data Prioritas :
(31) Nomor (32) Tanggal (33) Negara

(43) Tanggal Pengumuman DI :
10 Februari 2023

(71) Nama dan Alamat Pemohon Desain Industri:
IRWAN TJAHAJA
Taman Duta Mas Blok B-6/12-A, RT.002 RW. 009 Wijaya
Kusuma, Grogol Petamburan, Jakarta Barat Indonesia

(72) Nama Pendesain :
Irwan Tjahaja, ID

(74) Nama dan Alamat Konsultan Desain Industri :
Decy Putri Yudianti
General Paten International Jalan Hayam Wuruk No 3i,j
& jj

(54) Judul Desain Industri : SEPEDA MOTOR LISTRIK

(57) Klaim :
Konfigurasi, Bentuk



Tampak Perspektif

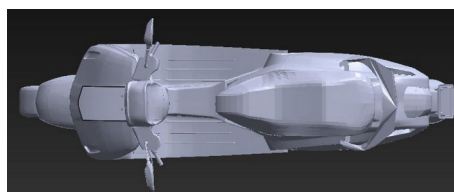

Tampak Atas

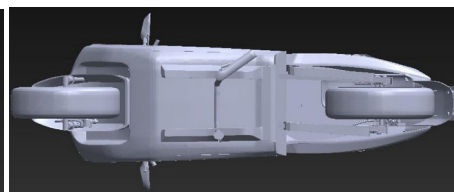

Tampak Bawah



Tampak Depan



Tampak Belakang



Tampak Samping

(19) ID

(51) Klasifikasi Locarno : 25-02

(21) No. Permohonan DI : A00202300466

(22) Tanggal Penerimaan Permohonan DI :
03 Februari 2023

(30) Data Prioritas :
(31) Nomor (32) Tanggal (33) Negara

(43) Tanggal Pengumuman DI :
10 Februari 2023

(71) Nama dan Alamat Pemohon Desain Industri:
PT Bangun Bantala Indonesia
Jl. Daan Mogor KM 17,3 Kelurahan Semanan,
Kecamatan Kalideres, Jakarta Barat 11850. Indonesia

(72) Nama Pendesain :
Indra Novan Ginting, ID

(74) Nama dan Alamat Konsultan Desain Industri :
Anggi Avianica Putri
Jalan Griya Pratama III Blok IV No. 14, Kelurahan
Pegangsaan Dua, Kecamatan Kelapa Gading, Kota Jakarta
Utara, Daerah Khusus Ibukota Jakarta, 14250.

(54) Judul Desain Industri : Hardex Sirap 5 Daun

(57) Klaim :
Bentuk, Konfigurasi, Komposisi Garis, Komposisi Warna

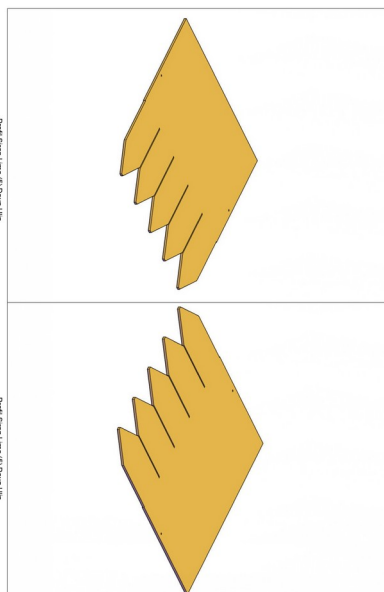

Tampak Perspektif

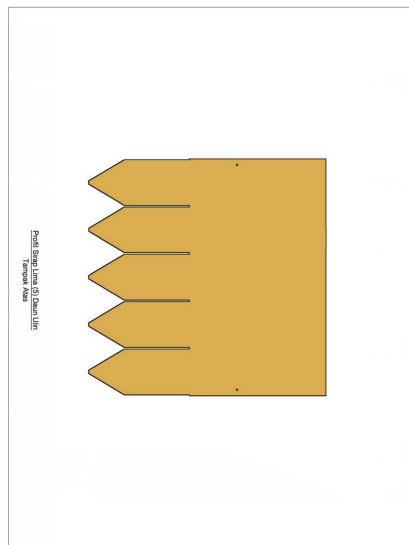

Tampak Atas

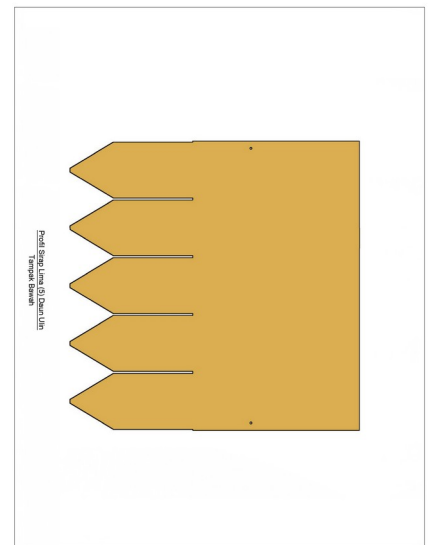

Tampak Bawah

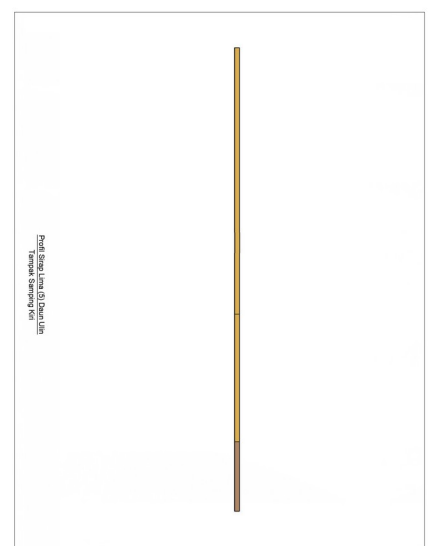
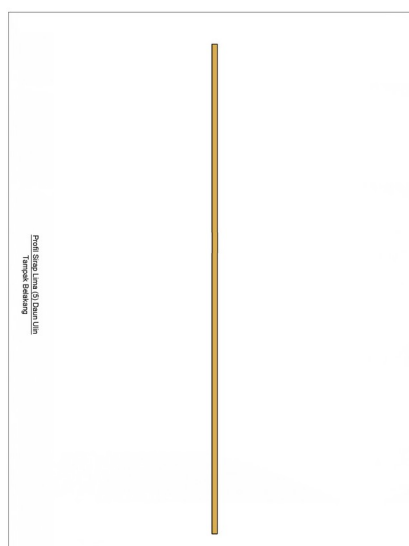
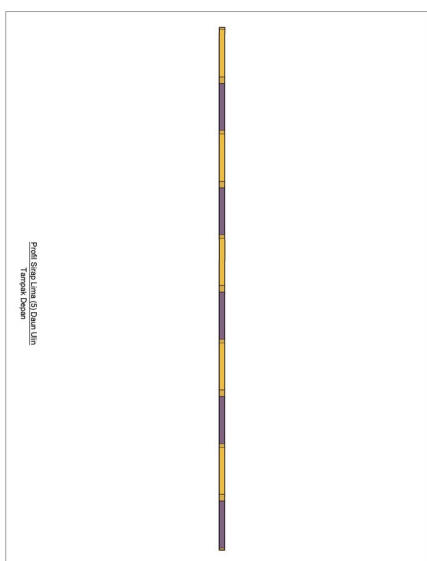

Tampak Depan

Tampak Belakang

Tampak Samping

(19) ID

(51) Klasifikasi Locarno : 15-03

(21) No. Permohonan DI : A00202300447

(22) Tanggal Penerimaan Permohonan DI :
03 Februari 2023

(30) Data Prioritas :
(31) Nomor (32) Tanggal (33) Negara

(43) Tanggal Pengumuman DI :
10 Februari 2023

(71) Nama dan Alamat Pemohon Desain Industri:

Universitas Gunadarma
JI Margonda Raya No. 100 Pondok Cina Indonesia

(72) Nama Pendesain :

Dr. Heru Kuncoro,ID Dr. Ir. Tri Mulyanto, M.T.,ID
Aris Fadhullah,ID Ricky Wiranata,ID Albi Syarif
Maulana,ID Rhafli Tanjung,ID

(74) Nama dan Alamat Konsultan Desain Industri :

(54) Judul Desain Industri : PEMANAS UDARA

(57) Klaim :
Bentuk,Konfigurasi

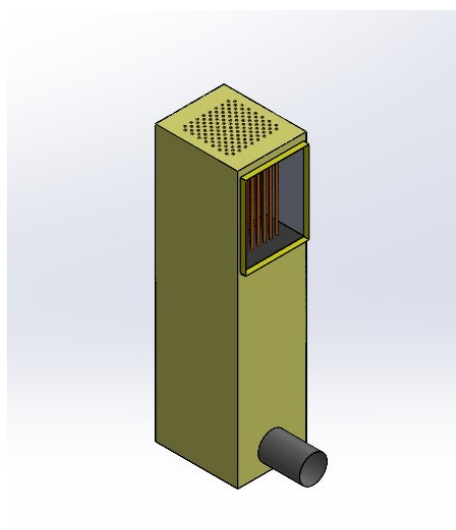

Tampak Perspektif

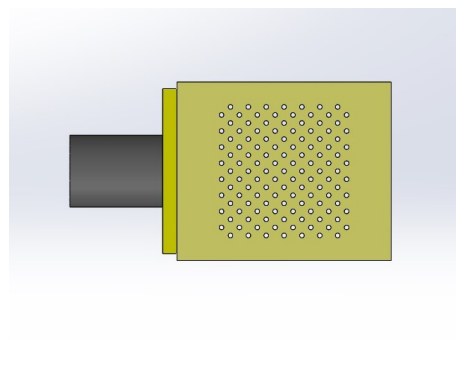

Tampak Atas

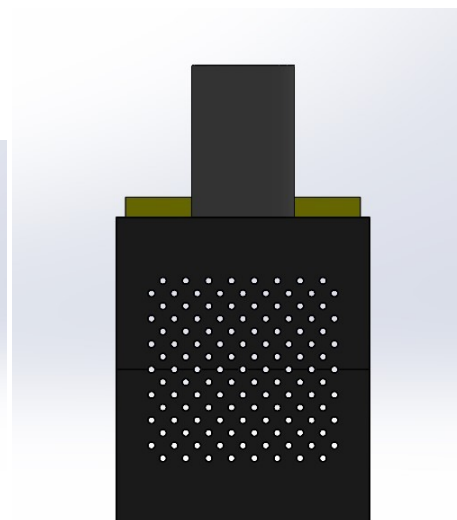

Tampak Bawah

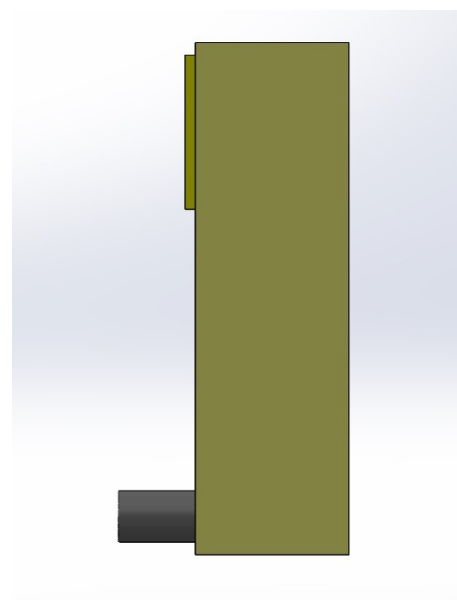
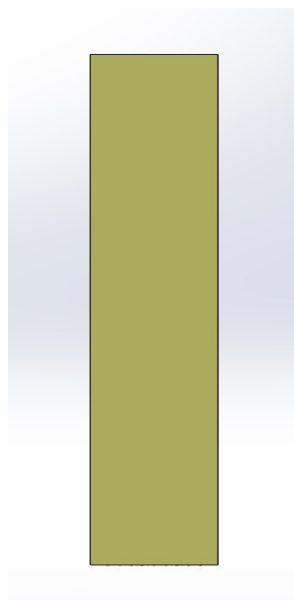
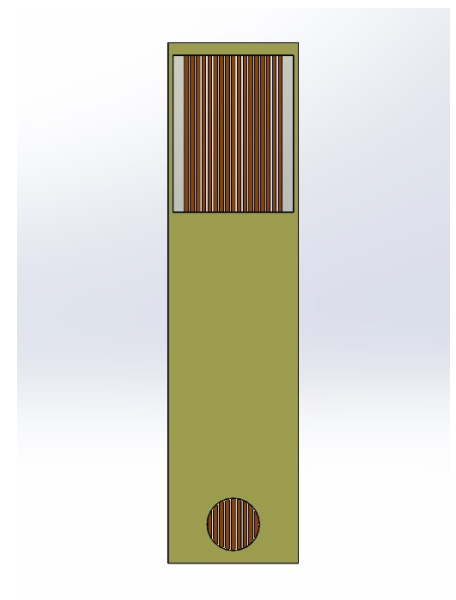

Tampak Depan

Tampak Belakang

Tampak Samping

(19) ID

(51) Klasifikasi Locarno : 06-04

(21) No. Permohonan DI : A00202300438

(22) Tanggal Penerimaan Permohonan DI :
03 Februari 2023

(30) Data Prioritas :
(31) Nomor (32) Tanggal (33) Negara

(43) Tanggal Pengumuman DI :
10 Februari 2023

(71) Nama dan Alamat Pemohon Desain Industri:
Universitas Gunadarma
Jl. Margonda Raya No. 100 Indonesia

(72) Nama Pendesain :
Gracia Veronica, S.Sn., M.Ds,ID Rizky Nurfitri
Chairany Sidiqah, S. Ds,ID Ardianti Permata Ayu
M.Sn,ID

(74) Nama dan Alamat Konsultan Desain Industri :

(54) Judul Desain Industri : Rak Penyimpanan

(57) Klaim :
Bentuk,Konfigurasi

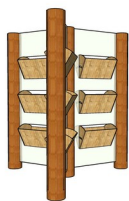

Tampak Perspektif

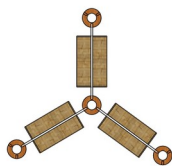

Tampak Atas

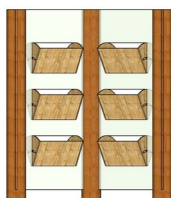

Tampak Depan

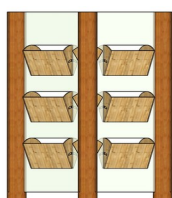

Tampak Belakang

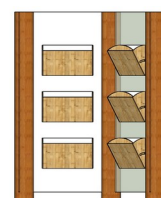

Tampak Samping

Tampak Bawah

(19) ID

(51) Klasifikasi Locarno : 15-03

(21) No. Permohonan DI : A00202300445

(22) Tanggal Penerimaan Permohonan DI :
03 Februari 2023

(30) Data Prioritas :
(31) Nomor (32) Tanggal (33) Negara

(43) Tanggal Pengumuman DI :
10 Februari 2023

(71) Nama dan Alamat Pemohon Desain Industri:
Universitas Gunadarma
JI Margonda Raya No. 100 Pondok Cina Indonesia

(72) Nama Pendesain :
Dr. Heru Kuncoro, ID Dr. Ir. Tri Mulyanto, M.T., ID
Aris Fadhullah, ID Ricky Wiranata, ID Albi Syarif
Maulana, ID Rhafli Tanjung, ID

(74) Nama dan Alamat Konsultan Desain Industri :

(54) Judul Desain Industri :
PENCACAH SABUT KELAPA MUDA

(57) Klaim :
Bentuk, Konfigurasi

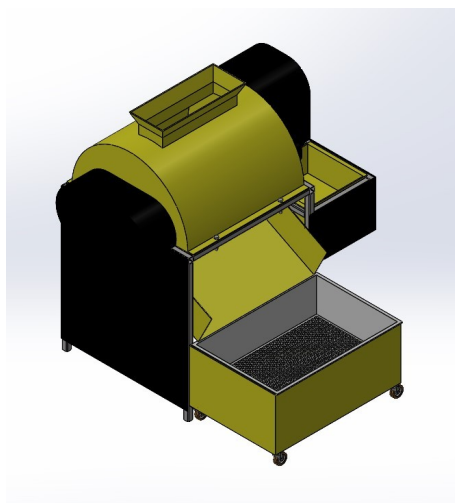

Tampak Perspektif

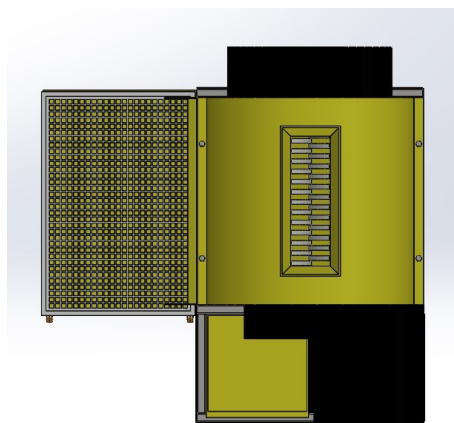

Tampak Atas

Tampak Bawah

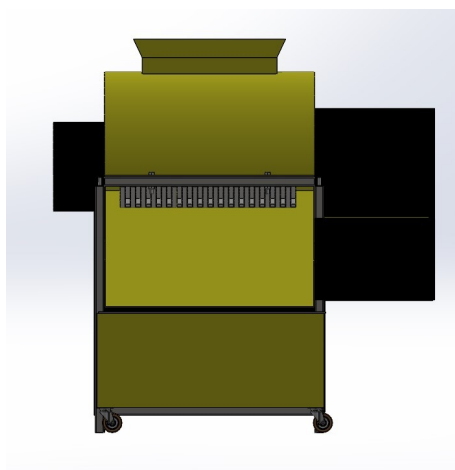

Tampak Depan

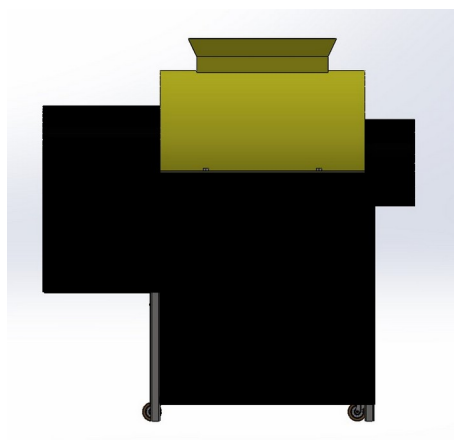

Tampak Belakang

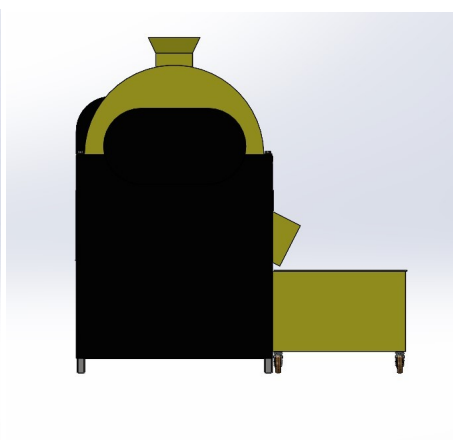

Tampak Samping

(19) ID

(51) Klasifikasi Locarno : 08-03

(21) No. Permohonan DI : A00202300431

(22) Tanggal Penerimaan Permohonan DI :
03 Februari 2023

(30) Data Prioritas :
(31) Nomor (32) Tanggal (33) Negara

(43) Tanggal Pengumuman DI :
10 Februari 2023

(71) Nama dan Alamat Pemohon Desain Industri:
Universitas Gunadarma
Jl. Margonda Raya No. 100 Indonesia

(72) Nama Pendesain :
Dr. RR. Sri Poernomo Sari, ST., MT,ID Sandy
Suryady, ST., MT,ID Dr. Nur Sultan Salahuddin,
SKom., MT,ID Abdul Muchlis, ST., MT,ID
Ariyanto, ST., MT,ID Dr. Rifki Kosasih, S.Si., M.Si,ID
Dr. Nurma Nugraha, S.Si., M.Si,ID

(74) Nama dan Alamat Konsultan Desain Industri :

(54) Judul Desain Industri : Pisau Penghancuran Limbah Jarum Suntik

(57) Klaim :
Bentuk,Konfigurasi

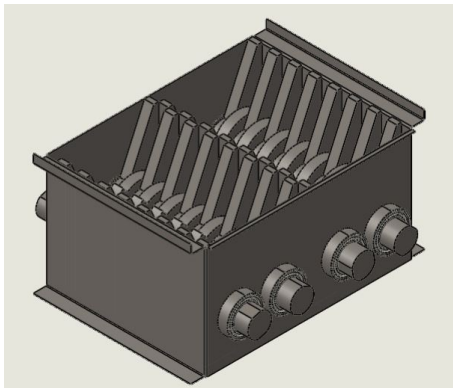

Tampak Perspektif

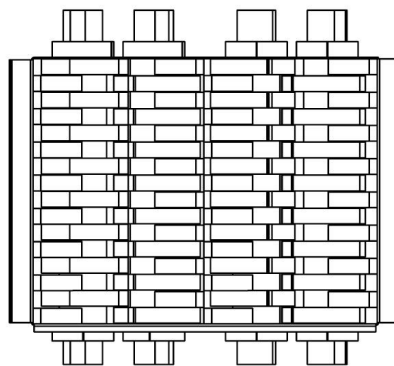

Tampak Atas

Tampak Bawah

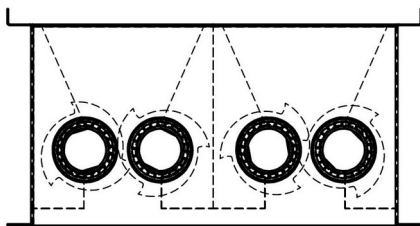

Tampak Depan

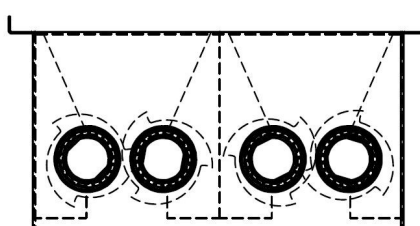

Tampak Belakang

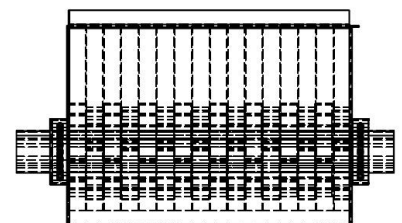

Tampak Samping

(19) ID

(51) Klasifikasi Locarno : 06-04

(21) No. Permohonan DI : A00202300425

(22) Tanggal Penerimaan Permohonan DI :
03 Februari 2023

(30) Data Prioritas :
(31) Nomor (32) Tanggal (33) Negara

(43) Tanggal Pengumuman DI :
10 Februari 2023

(71) Nama dan Alamat Pemohon Desain Industri:

Universitas Gunadarma
Jl. Margonda Raya No. 100 Indonesia

(72) Nama Pendesain :

Gracia Veronica, S.Sn., M.Ds,ID Hanifah Syadza
Nabiyla,ID Dr. Anacostia Kowanda., S.Kom., MMSI,ID
Dr. Sariyati, SE., MM,ID Dr. Sugiharti Binastuti, SE.,
MM,ID

(74) Nama dan Alamat Konsultan Desain Industri :

(54) Judul Desain Industri : Kabinet

(57) Klaim :
Bentuk,Konfigurasi



Tampak Perspektif



Tampak Atas

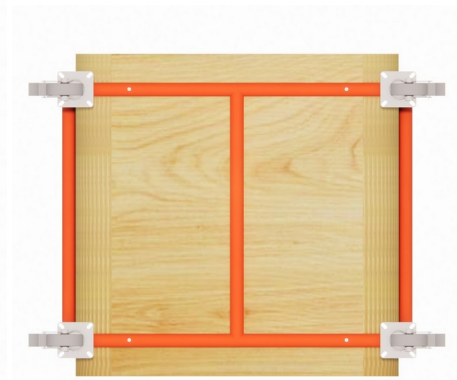

Tampak Bawah



Tampak Depan



Tampak Belakang



Tampak Samping

(19) ID

(51) Klasifikasi Locarno : 06-01

(21) No. Permohonan DI : A00202300456

(22) Tanggal Penerimaan Permohonan DI :
03 Februari 2023

(30) Data Prioritas :
(31) Nomor (32) Tanggal (33) Negara

(43) Tanggal Pengumuman DI :
10 Februari 2023

(71) Nama dan Alamat Pemohon Desain Industri:
Universitas Gunadarma
JI Margonda Raya No. 100 Pondok Cina Indonesia

(72) Nama Pendesain :
Ardianti Permata Ayu, M.Sn ,ID Dinullah
Bayu Ibrahim, S.Ars, M.Sc,ID Ryan Dwi Pungkas Iban
Pameling,ID

(74) Nama dan Alamat Konsultan Desain Industri :

(54) Judul Desain Industri : Kursi

(57) Klaim :
Bentuk,Konfigurasi



Tampak Perspektif



Tampak Atas



Tampak Bawah



Tampak Depan

Tampak Belakang



Tampak Samping

(19) ID

(51) Klasifikasi Locarno : 06-01

(21) No. Permohonan DI : A00202300449

(22) Tanggal Penerimaan Permohonan DI :
03 Februari 2023

(30) Data Prioritas :
(31) Nomor (32) Tanggal (33) Negara

(43) Tanggal Pengumuman DI :
10 Februari 2023

(71) Nama dan Alamat Pemohon Desain Industri:
Universitas Gunadarma
Ji. Margonda Raya No. 100 Indonesia

(72) Nama Pendesain :
Rio Setia Monata, S.Sn., M.Sn,ID Made
Widyatantri Merati S.Ds., MA,ID Hawa,ID

(74) Nama dan Alamat Konsultan Desain Industri :

(54) Judul Desain Industri : Kursi

(57) Klaim :
Bentuk,Konfigurasi



Tampak Perspektif



Tampak Atas



Tampak Bawah



Tampak Depan

Tampak Belakang



Tampak Samping

(19) ID

(51) Klasifikasi Locarno : 06-01

(21) No. Permohonan DI : A00202300453

(22) Tanggal Penerimaan Permohonan DI :
03 Februari 2023

(30) Data Prioritas :
(31) Nomor (32) Tanggal (33) Negara

(43) Tanggal Pengumuman DI :
10 Februari 2023

(71) Nama dan Alamat Pemohon Desain Industri:
Universitas Gunadarma
Jl. Margonda Raya No. 100 Indonesia

(72) Nama Pendesain :
Ega Dyas Nindita, S.Ds., M.Ars,ID Natasya S,Ds.,
M.T,ID Jonathan Christoper Lalihatu, S.Ds,ID

(74) Nama dan Alamat Konsultan Desain Industri :

(54) Judul Desain Industri : Kursi

(57) Klaim :
Bentuk,Konfigurasi



Tampak Perspektif



Tampak Atas



Tampak Depan



Tampak Belakang



Tampak Samping

Tampak Bawah

(19) ID

(51) Klasifikasi Locarno : 06-01

(21) No. Permohonan DI : A00202300458

(22) Tanggal Penerimaan Permohonan DI :
03 Februari 2023

(30) Data Prioritas :
(31) Nomor (32) Tanggal (33) Negara

(43) Tanggal Pengumuman DI :
10 Februari 2023

(71) Nama dan Alamat Pemohon Desain Industri:
Universitas Gunadarma
Jl. Margonda Raya No. 100 Indonesia

(72) Nama Pendesain :
Rio Setia Monata, S.Sn., M.Sn,ID Visnu Aji
Sasaka,ID

(74) Nama dan Alamat Konsultan Desain Industri :

(54) Judul Desain Industri : Kursi

(57) Klaim :
Bentuk,Konfigurasi



Tampak Perspektif



Tampak Atas

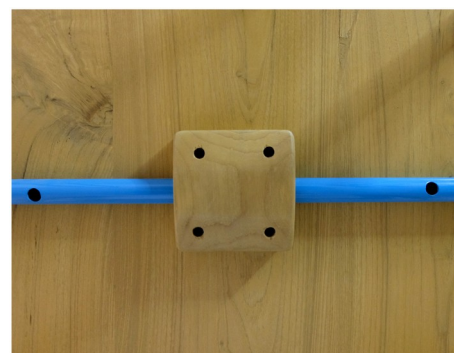

Tampak Bawah



Tampak Depan



Tampak Belakang

Tampak Samping

(19) ID

(51) Klasifikasi Locarno : 06-01

(21) No. Permohonan DI : A00202300446

(22) Tanggal Penerimaan Permohonan DI :
03 Februari 2023

(30) Data Prioritas :
(31) Nomor (32) Tanggal (33) Negara

(43) Tanggal Pengumuman DI :
10 Februari 2023

(71) Nama dan Alamat Pemohon Desain Industri:
Universitas Gunadarma
Jl. Margonda Raya No. 100 Indonesia

(72) Nama Pendesain :
Rio Setia Monata S.Sn., M.Sn,ID Natasya S.Ds.,
M.T,ID Yesa Fitri Octavia Drajat,ID

(74) Nama dan Alamat Konsultan Desain Industri :

(54) Judul Desain Industri : Kursi

(57) Klaim :
Bentuk,Konfigurasi



Tampak Perspektif



Tampak Atas

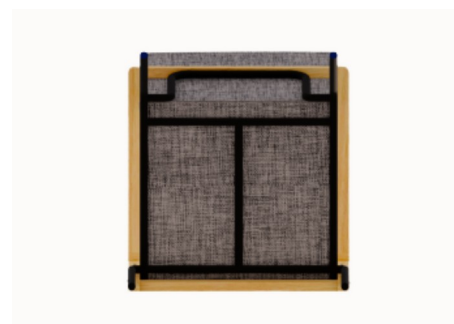

Tampak Bawah



Tampak Depan



Tampak Belakang

Tampak Samping

(19) ID

(51) Klasifikasi Locarno : 06-02

(21) No. Permohonan DI : A00202300420

(22) Tanggal Penerimaan Permohonan DI :
03 Februari 2023

(30) Data Prioritas :
(31) Nomor (32) Tanggal (33) Negara

(43) Tanggal Pengumuman DI :
10 Februari 2023

(71) Nama dan Alamat Pemohon Desain Industri:
UNIVERSITAS GUNADARMA
JALAN MARGONDA RAYA NO 100 PONDOK CINA
DEPOK Indonesia

(72) Nama Pendesain :
Rio Setia Monata S.Sn., M.Sn,ID Humaira S.Sn.,
M.Sn,ID . Prof.Dr.E.S.Margianti.SE.MM,ID
Dr.dr. Matrisnya Hermita, M.Si.M.IKom,ID Dr. Widyo
Nugroho. MM,ID

(74) Nama dan Alamat Konsultan Desain Industri :

(54) Judul Desain Industri : Tempat Tidur

(57) Klaim :
Bentuk,Konfigurasi



Tampak Perspektif



Tampak Atas

Tampak Bawah

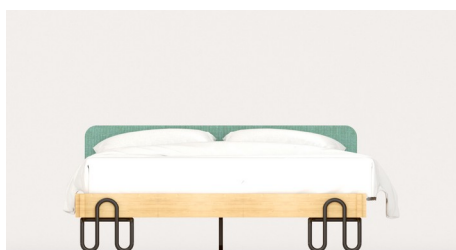

Tampak Depan

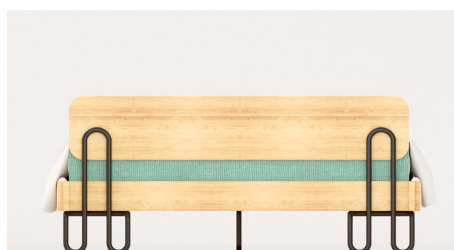

Tampak Belakang



Tampak Samping

(19) ID

(51) Klasifikasi Locarno : 06-01

(21) No. Permohonan DI : A00202300448

(22) Tanggal Penerimaan Permohonan DI :
03 Februari 2023

(30) Data Prioritas :
(31) Nomor (32) Tanggal (33) Negara

(43) Tanggal Pengumuman DI :
10 Februari 2023

(71) Nama dan Alamat Pemohon Desain Industri:
Universitas Gunadarma
Jl. Margonda Raya No. 100 Indonesia

(72) Nama Pendesain :
Rio Setia Monata, S.Sn., M.Sn,ID Pracista Dhira
Prameswari , S.Ds. M.Ars,ID Ayina Danes Varan,ID

(74) Nama dan Alamat Konsultan Desain Industri :

(54) Judul Desain Industri : Kursi

(57) Klaim :
Bentuk,Konfigurasi



Tampak Perspektif

Tampak Atas

Tampak Bawah



Tampak Depan

Tampak Belakang



Tampak Samping

(19) ID

(51) Klasifikasi Locarno : 06-03

(21) No. Permohonan DI : A00202300418

(22) Tanggal Penerimaan Permohonan DI :
03 Februari 2023

(30) Data Prioritas :
(31) Nomor (32) Tanggal (33) Negara

(43) Tanggal Pengumuman DI :
10 Februari 2023

(71) Nama dan Alamat Pemohon Desain Industri:
Universitas Gunadarma
JI Margonda Raya No. 100 Indonesia

(72) Nama Pendesain :
Made Widyatantri Merati, S.Ds., MA, ID Maharani
Nur Islami, S.Ds., ID Dr. Widy Nugroho SE., MM, ID
Diny Wahyuni, ID Aldila Kurnia Dian Permata Sari, ID

(74) Nama dan Alamat Konsultan Desain Industri :

(54) Judul Desain Industri : MEJA

(57) Klaim :
Bentuk, Konfigurasi



Tampak Perspektif

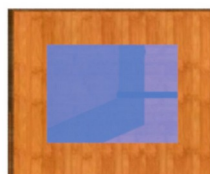

Tampak Atas



Tampak Depan



Tampak Belakang



Tampak Samping

(19) ID

(51) Klasifikasi Locarno : 13-01

(21) No. Permohonan DI : A00202300419

(22) Tanggal Penerimaan Permohonan DI :
03 Februari 2023

(30) Data Prioritas :
(31) Nomor (32) Tanggal (33) Negara

(43) Tanggal Pengumuman DI :
10 Februari 2023

(71) Nama dan Alamat Pemohon Desain Industri:
Universitas Gunadarma
JI Margonda Raya No. 100 Pondok Cina Indonesia

(72) Nama Pendesain :
Dr. Ir. Tri Mulyanto, M.T.,ID Ricky Wiranata,ID
Albi Syarif Maulana,ID Aris Fadhullah,ID Rhaffi
Tanjung,ID

(74) Nama dan Alamat Konsultan Desain Industri :

(54) Judul Desain Industri : TURBIN AIR

(57) Klaim :
Bentuk,Konfigurasi

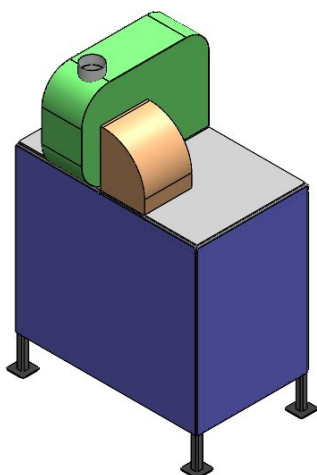

Tampak Perspektif

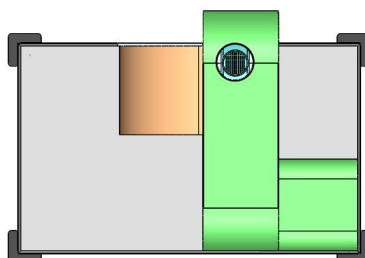

Tampak Atas

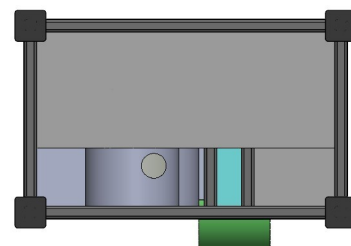

Tampak Bawah

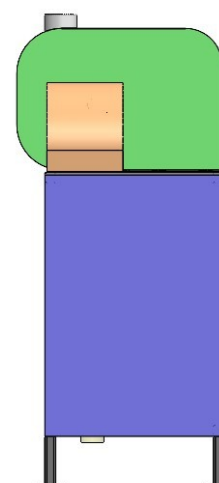
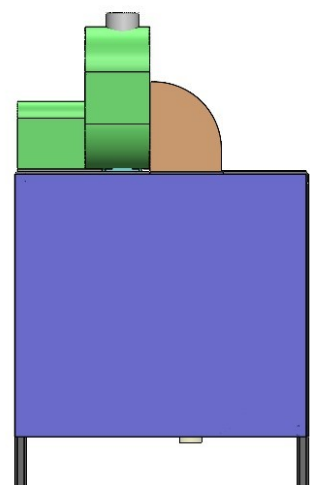
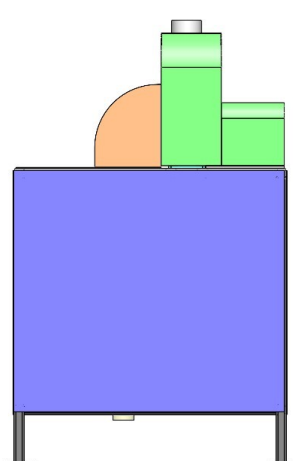

Tampak Depan

Tampak Belakang

Tampak Samping

(19) ID

(51) Klasifikasi Locarno : 04-01

(21) No. Permohonan DI : A00202300469

(22) Tanggal Penerimaan Permohonan DI :
05 Februari 2023

(30) Data Prioritas :
(31) Nomor (32) Tanggal (33) Negara

(43) Tanggal Pengumuman DI :
10 Februari 2023

(71) Nama dan Alamat Pemohon Desain Industri:
RUDI LOWAN
TAMAN DUTA MAS BLOK C2/6, RT. 016 / 009 KEL.
WIJAYA KUSUMA, KEC. GROGOL PETAMBURAN,
JAKARTA BARAT 11460 Indonesia

(72) Nama Pendesain :
RUDI LOWAN,ID

(74) Nama dan Alamat Konsultan Desain Industri :

(54) Judul Desain Industri : GAGANG SAPU

(57) Klaim :
Bentuk,Konfigurasi

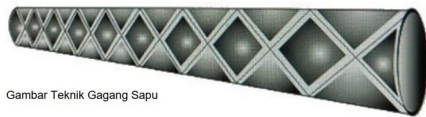

Gambar Teknik Gagang Sapu

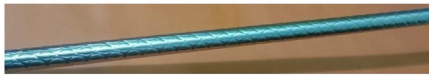

Fisik Produk Gagang Sapu

Tampak Perspektif

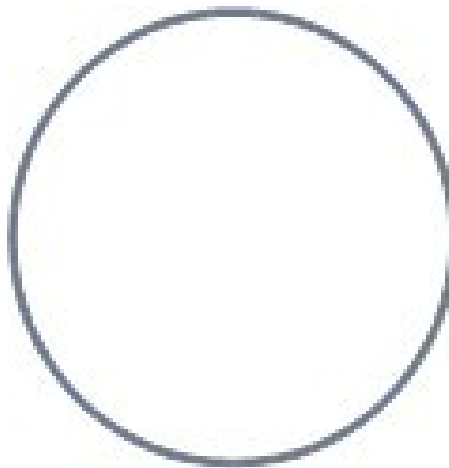

Tampak Atas

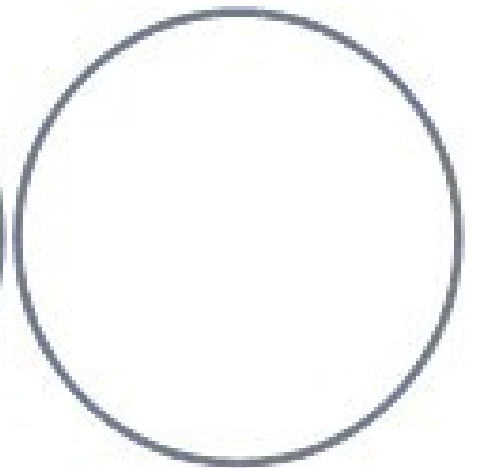

Tampak Bawah



Gambar Teknik Gagang Sapu



Fisik Produk Gagang Sapu

Tampak Depan



Gambar Teknik Gagang Sapu



Fisik Produk Gagang Sapu

Tampak Belakang

Tampak Samping

(19) ID

(51) Klasifikasi Locarno : 02-07

(21) No. Permohonan DI : A00202300470

(22) Tanggal Penerimaan Permohonan DI :
06 Februari 2023

(30) Data Prioritas :
(31) Nomor (32) Tanggal (33) Negara

(43) Tanggal Pengumuman DI :
10 Februari 2023

(71) Nama dan Alamat Pemohon Desain Industri:
David Andhika
KP. Jembatan No.3B RT/RW 002/001 Kelurahan
Penggilingan, Kecamatan Cakung Jakarta Timur Indonesia

(72) Nama Pendesain :
David Andhika, ID

(74) Nama dan Alamat Konsultan Desain Industri :

(54) Judul Desain Industri :
Kantong Jeans DVLVLNINE

(57) Klaim :
Bentuk, Konfigurasi, Komposisi Garis

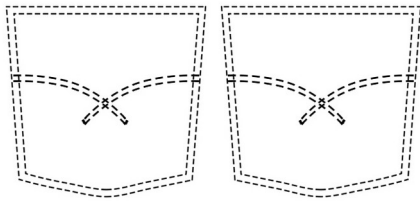

Tampak Perspektif

Tampak Atas

Tampak Bawah

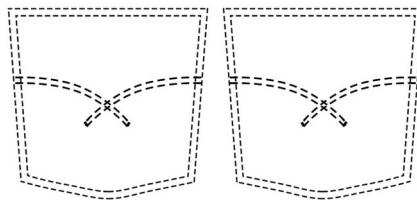

Tampak Depan

Tampak Belakang

Tampak Samping