



BERITA RESMI DESAIN INDUSTRI



No. 22/DI/2026

DIUMUMKAN TANGGAL
20 April 2026 s.d. 19 Juli 2026

PENGUMUMAN BERLANGSUNG SELAMA 3 (TIGA) BULAN
PASAL 25 AYAT (1) UNDANG-UNDANG DESAIN INDUSTRI
NOMOR 31 TAHUN 2000

DITERBITKAN BULAN
April 2026

DIREKTORAT HAK CIPTA DAN DESIGN INDUSTRI
DIREKTORAT JENDERAL KEKAYAAN INTELEKTUAL
KEMENTERIAN HUKUM REPUBLIK INDONESIA

DAFTAR ISI BRDI No. 22/DI/2026

20 April 2026 s.d. 19 Juli 2026

No	Nomor Permohonan	Tanggal Penerimaan	Kelas	Judul Desain
1	A00202506052	08-OCT-25	21-01	MAINAN
2	A00202506050	08-OCT-25	21-01	MAINAN
3	A00202506055	08-OCT-25	21-01	MAINAN
4	A00202506054	08-OCT-25	21-01	MAINAN
5	A00202506046	08-OCT-25	21-01	MAINAN
6	A00202506053	08-OCT-25	21-01	MAINAN
7	A00202506049	08-OCT-25	21-01	MAINAN
8	A00202506048	08-OCT-25	21-01	MAINAN
9	A00202506047	08-OCT-25	21-01	MAINAN
10	A00202506051	08-OCT-25	21-01	MAINAN
11	A00202507859	06-DEC-25	02-03	HELM SEPEDA MOTOR
12	A00202507951	09-DEC-25	09-02	WADAH
13	A00202507962	09-DEC-25	09-02	WADAH
14	A00202508357	18-DEC-25	12-06	Perahu Layar
15	A00202508358	18-DEC-25	21-01	Perahu Layar Mainan
16	A00202600249	13-JAN-26	12-16	REMOTE KUNCI KENDARAAN
17	A00202600319	15-JAN-26	28-03	IKON
18	A00202600413	21-JAN-26	23-08	GANTUNGAN PISAU CUKUR
19	A00202600894	10-FEB-26	12-02	GEROBAK DORONG
20	A00202600933	11-FEB-26	09-01	BOTOL
21	A00202600935	11-FEB-26	09-01	BOTOL
22	A00202600934	11-FEB-26	09-01	BOTOL
23	A00202601124	20-FEB-26	07-99	Kantong Pembersih Udara Kubik untuk Ruangan
24	A00202601163	24-FEB-26	26-06	LAMPU KOMBINASI DEPAN MOTOR SKUTER
25	A00202601164	24-FEB-26	12-11	PENUTUP BELAKANG MOTOR SKUTER
26	A00202601165	24-FEB-26	12-11	MOTOR SKUTER
27	A00202601175	24-FEB-26	12-16	LEHERAN SEPEDA MOTOR SERI A
28	A00202601174	24-FEB-26	12-16	LEHERAN SEPEDA MOTOR SERI D
29	A00202601189	25-FEB-26	19-06	Stabilo HL-100 (Highlighter HL-100)
30	A00202601209	25-FEB-26	19-02	Penghapus ER-147 (Eraser ER-147)
31	A00202601245	27-FEB-26	15-03	Penyerbuk Pohon Kurma dan Penyebar Serbuk Sari untuk Pohon Tinggi
32	A00202601329	04-MAR-26	13-04	Desain Mesin Sprayer untuk Aplikasi Lapisan Solar Panel pada Permukaan Genteng
33	A00202601394	06-MAR-26	14-02	Bingkai Foto Digital
34	A00202601419	07-MAR-26	12-16	TUTUP STANG SEPEDA MOTOR SERI C

35	A00202601445	10-MAR-26	32-00	Maskot (Aqira Qhomemart)
36	A00202601455	10-MAR-26	12-16	LENGAN AYUN (SWING ARM)
37	A00202601453	10-MAR-26	12-16	LENGAN AYUN (SWING ARM)
38	A00202601454	10-MAR-26	12-16	LENGAN AYUN (SWING ARM)
39	A00202601469	10-MAR-26	11-02	POT REGGAE BL
40	A00202601473	11-MAR-26	23-01	ALAT DISTRIBUSI AIR DENGAN PENGUNCI BUKA TUTUP GESER KIRI KANAN
41	A00202601474	11-MAR-26	23-01	SARINGAN PEMBUANGAN AIR KAMAR MANDI DENGAN PENGUNCI SARINGAN DALAM
42	A00202601475	11-MAR-26	09-07	PENUTUP WADAH
43	A00202601479	11-MAR-26	31-00	PARUTAN MANGKUK SALAD
44	A00202601483	11-MAR-26	12-16	SHOCK BREAKER FLY FASTBIKES
45	A00202601494	11-MAR-26	09-03	Wadah Kosmetik Cushion
46	A00202601495	11-MAR-26	25-03	Rumah Becool Cianjur
47	A00202601499	11-MAR-26	25-03	Rumah Becool Semarang T5.6-A1
48	A00202601509	11-MAR-26	24-02	Alat Termal Hidro Yang Mudah Dipindahkan
49	A00202601513	11-MAR-26	02-02	KAOS LENGAN PENDEK
50	A00202601514	11-MAR-26	02-02	KAOS LENGAN PENDEK
51	A00202601515	11-MAR-26	02-02	KAOS LENGAN PENDEK
52	A00202601519	11-MAR-26	02-02	KAOS LENGAN PANJANG
53	A00202601523	11-MAR-26	05-05	KAIN BATIK
54	A00202601524	11-MAR-26	05-05	KAIN BATIK
55	A00202601525	11-MAR-26	05-05	KAIN BATIK
56	A00202601529	12-MAR-26	12-16	TUTUP RODA MOBIL
57	A00202601565	12-MAR-26	06-03	Meja Belajar Ramah Anak Ergonomis
58	A00202601533	12-MAR-26	12-16	TUTUP RODA MOBIL
59	A00202601544	12-MAR-26	12-16	RADIATOR CAP MOTOR
60	A00202601545	12-MAR-26	11-03	MAHKOTA PIALA
61	A00202601549	12-MAR-26	12-16	GRIP SEPEDA MOTOR
62	A00202601553	13-MAR-26	26-06	LAMPU LENS A KENDARAAN
63	A00202601554	13-MAR-26	26-06	LAMPU LENS A KENDARAAN
64	A00202601555	13-MAR-26	08-03	PISAU BEDAH
65	A00202601563	13-MAR-26	02-07	KEPALA IKAT PINGGANG GROOVE
66	A00202601564	13-MAR-26	02-07	KEPALA IKAT PINGGANG RIVERT
67	A00202601574	14-MAR-26	25-02	WUWUNG
68	A00202601579	14-MAR-26	12-16	DUDUKAN PLAT BAT LANCIP MTD AEROX
69	A00202601583	15-MAR-26	09-10	PEGANGAN BOTOL GALON 1
70	A00202601584	15-MAR-26	09-10	PEGANGAN BOTOL GALON 2
71	A00202601585	15-MAR-26	09-10	PEGANGAN BOTOL GALON 3

72	A00202601593	16-MAR-26	10-04	TERMISTOR
73	A00202601594	16-MAR-26	07-01	DOT BOTOL
74	A00202601595	16-MAR-26	07-10	BOTOL BERINSULASI
75	A00202601603	16-MAR-26	02-04	SOL SEPATU
76	A00202601604	16-MAR-26	02-04	SOL SEPATU
77	A00202601605	16-MAR-26	02-04	SOL SEPATU
78	A00202601609	17-MAR-26	07-99	Kantong Pembersih Udara Berbentuk Hati (Love) untuk Ruangan
79	A00202601613	17-MAR-26	08-03	Gergaji Mesin Tanika Top Gun
80	A00202601634	17-MAR-26	12-16	FRAMELESS MOTOR
81	A00202601635	17-MAR-26	12-16	COVER LEHER VARIO 125 NEW
82	A00202601654	18-MAR-26	12-16	VISOR MOTOR MX NEW
83	A00202601653	18-MAR-26	12-16	VISOR MOTOR BEAT
84	A00202601659	20-MAR-26	06-07	CERMIN RIAS
85	A00202601669	25-MAR-26	02-01	LAPISAN DALAM UNTUK CELANA PEMBENTUK DAN PELANGSING PERUT
86	A00202601673	25-MAR-26	12-16	JALU STANG STAR
87	A00202601675	25-MAR-26	08-08	BAUT BODY MOTOR BINTIK
88	A00202601674	25-MAR-26	08-08	BAUT DASHBOARD ULIR
89	A00202601714	30-MAR-26	12-02	GEROBAK DORONG (WHEELBARROW SET)
90	A00202601713	30-MAR-26	12-02	GEROBAK DORONG (WHEELBARROW SET)
91	A00202601715	30-MAR-26	20-02	Palet Warna Akrilik
92	A00202601932	08-APR-26	02-04	Sandal
93	A00202601940	08-APR-26	24-02	Wadah Alat Kesehatan
94	A00202601941	08-APR-26	13-02	charger motor listrik vol.2
95	A00202601951	09-APR-26	14-03	RADIO WALKIE-TALKIE
96	A00202601952	09-APR-26	12-16	SELAHAN GCRAFT KTM
97	A00202601980	10-APR-26	02-04	SANDAL
98	A00202601990	10-APR-26	09-02	Wadah Kemasan (Packaging Container)
99	A00202601992	10-APR-26	09-01	BOTOL
100	A00202602020	12-APR-26	12-16	3 PIECE FORGED WHEELS ASTERIA MK-1 FRONT FOR NMAX V2

Jakarta, 20 April 2026
Ketua Tim Kerja Permohonan, Publikasi, dan
Pelayanan Teknis Hak Cipta, Desain Industri dan
Kekayaan Intelektual Komunal



Ariyanti, S.H., M.H.
NIP 197504112000032001

(19) ID

(51) Klasifikasi Locarno : 21-01

(21) No. Permohonan DI : A00202506052

(22) Tanggal Penerimaan Permohonan DI :
08 Oktober 2025

(30) Data Prioritas :
(31) Nomor (32) Tanggal (33) Negara

(43) Tanggal Pengumuman DI :
20 April 2026

(71) Nama dan Alamat Pemohon Desain Industri:
LEGO A/S
Aastvej 1, 7190 Billund, Denmark (DK)

(72) Nama Pendesain :
Allan James Faulkner,GB

(74) Nama dan Alamat Konsultan Desain Industri :
Prudence Jahja
Januar Jahja and Partners, Menara Batavia lantai 19,
Jalan K.H. Mas Mansyur Kavling 126, Jakarta Pusat

(54) Judul Desain Industri : MAINAN

(57) Klaim :
Bentuk, Konfigurasi, Komposisi Garis

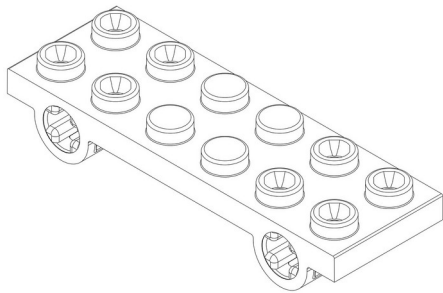

Tampak Perspektif

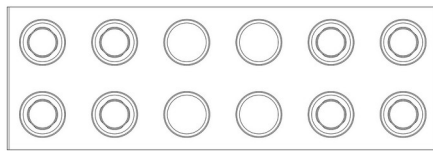

Tampak Atas

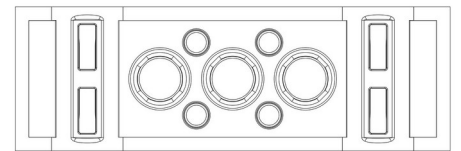

Tampak Bawah

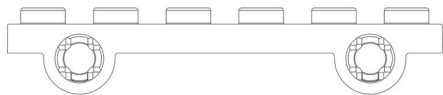

Tampak Depan

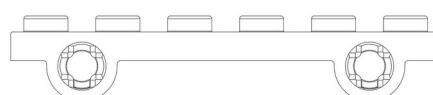

Tampak Belakang



Tampak Samping

(19) ID

(51) Klasifikasi Locarno : 21-01

(21) No. Permohonan DI : A00202506050

(22) Tanggal Penerimaan Permohonan DI :
08 Oktober 2025

(30) Data Prioritas :
(31) Nomor (32) Tanggal (33) Negara

(43) Tanggal Pengumuman DI :
20 April 2026

(71) Nama dan Alamat Pemohon Desain Industri:
LEGO A/S
Aastvej 1, 7190 Billund, Denmark (DK)

(72) Nama Pendesain :
Charlotte Alexandra Cathelijm Franssen,NL

(74) Nama dan Alamat Konsultan Desain Industri :
Prudence Jahja
Januar Jahja and Partners, Menara Batavia lantai 19,
Jalan K.H. Mas Mansyur Kavling 126, Jakarta Pusat

(54) Judul Desain Industri : MAINAN

(57) Klaim :
Bentuk,Konfigurasi,Komposisi Garis

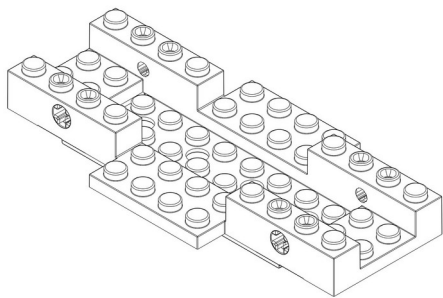

Tampak Perspektif

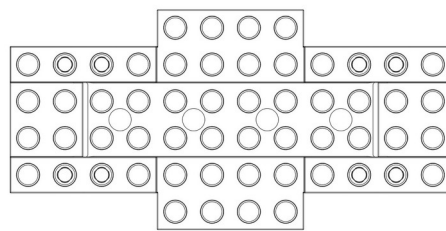

Tampak Atas

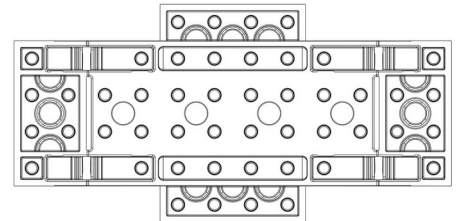

Tampak Bawah

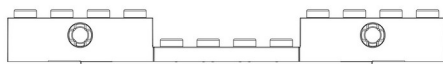

Tampak Depan



Tampak Belakang

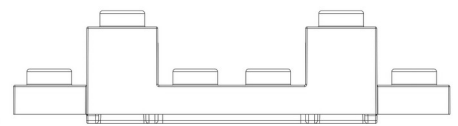

Tampak Samping

(19) ID

(51) Klasifikasi Locarno : 21-01

(21) No. Permohonan DI : A00202506055

(22) Tanggal Penerimaan Permohonan DI :
08 Oktober 2025

(30) Data Prioritas :
(31) Nomor (32) Tanggal (33) Negara

(43) Tanggal Pengumuman DI :
20 April 2026

(71) Nama dan Alamat Pemohon Desain Industri:
LEGO A/S
Aastvej 1, 7190 Billund, Denmark (DK)

(72) Nama Pendesain :
Charlotte Alexandra Cathelijn Franssen,NL

(74) Nama dan Alamat Konsultan Desain Industri :
Prudence Jahja
Januar Jahja and Partners, Menara Batavia lantai 19,
Jalan K.H. Mas Mansyur Kavling 126, Jakarta Pusat

(54) Judul Desain Industri : MAINAN

(57) Klaim :
Bentuk,Konfigurasi,Komposisi Garis

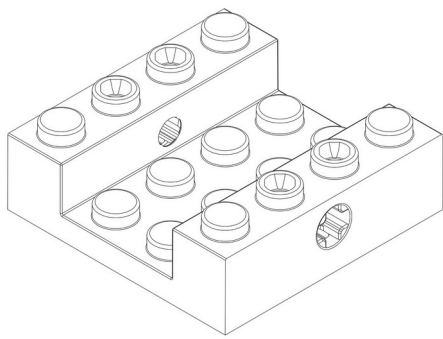

Tampak Perspektif

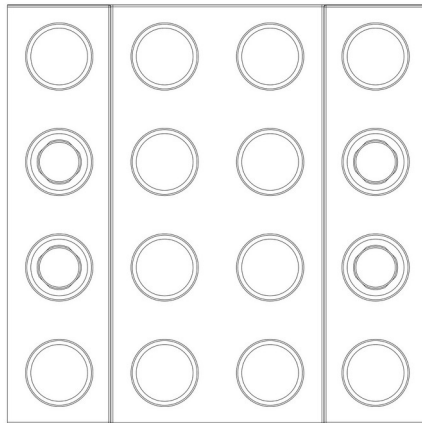

Tampak Atas

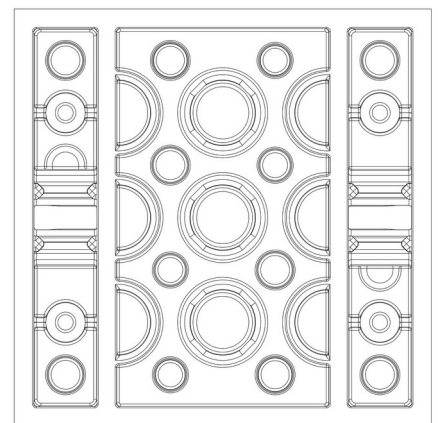

Tampak Bawah

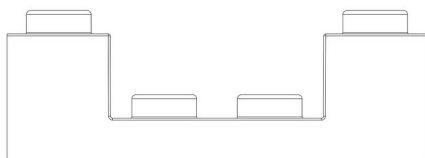

Tampak Depan

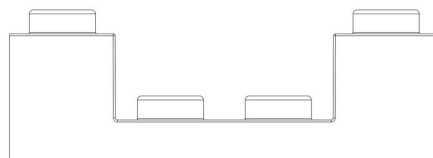

Tampak Belakang

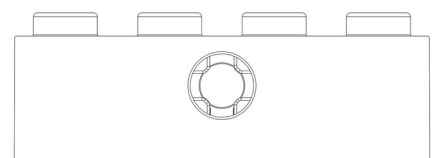

Tampak Samping

(19) ID

(51) Klasifikasi Locarno : 21-01

(21) No. Permohonan DI : A00202506054

(22) Tanggal Penerimaan Permohonan DI :
08 Oktober 2025

(30) Data Prioritas :
(31) Nomor (32) Tanggal (33) Negara

(43) Tanggal Pengumuman DI :
20 April 2026

(71) Nama dan Alamat Pemohon Desain Industri:
LEGO A/S
Aastvej 1, 7190 Billund, Denmark (DK)

(72) Nama Pendesain :
Matéo Antoine Pierre Dupureur,FR

(74) Nama dan Alamat Konsultan Desain Industri :
Prudence Jahja
Januar Jahja and Partners, Menara Batavia lantai 19,
Jalan K.H. Mas Mansyur Kavling 126, Jakarta Pusat

(54) Judul Desain Industri : MAINAN

(57) Klaim :
Bentuk,Konfigurasi,Komposisi Garis

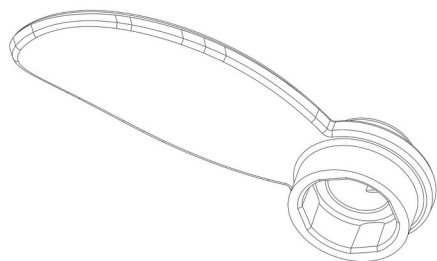

Tampak Perspektif

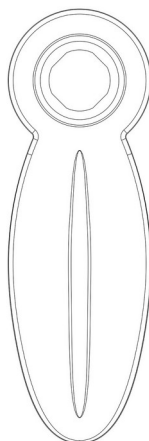

Tampak Atas

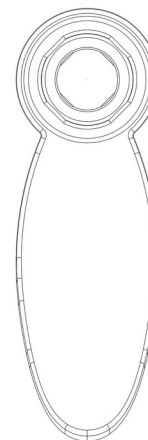

Tampak Bawah

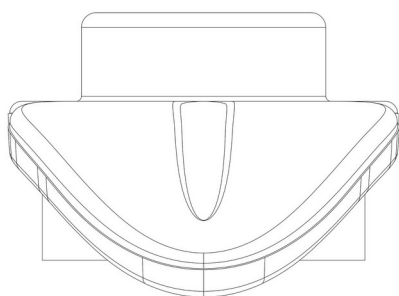

Tampak Depan

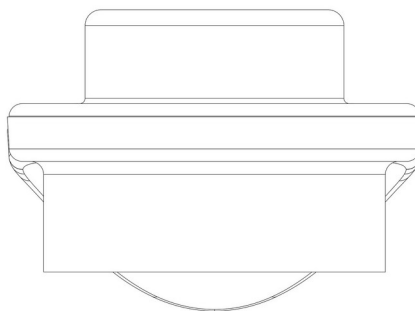

Tampak Belakang

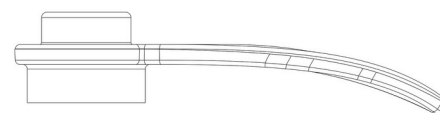

Tampak Samping

(19) ID

(51) Klasifikasi Locarno : 21-01

(21) No. Permohonan DI : A00202506046

(22) Tanggal Penerimaan Permohonan DI :
08 Oktober 2025

(30) Data Prioritas :
(31) Nomor (32) Tanggal (33) Negara

(43) Tanggal Pengumuman DI :
20 April 2026

(71) Nama dan Alamat Pemohon Desain Industri:
LEGO A/S
Aastvej 1, 7190 Billund, Denmark (DK)

(72) Nama Pendesain :
Morten Sofussen,DK

(74) Nama dan Alamat Konsultan Desain Industri :
Prudence Jahja
Januar Jahja and Partners, Menara Batavia lantai 19,
Jalan K.H. Mas Mansyur Kavling 126, Jakarta Pusat

(54) Judul Desain Industri : MAINAN

(57) Klaim :
Bentuk,Konfigurasi,Komposisi Garis

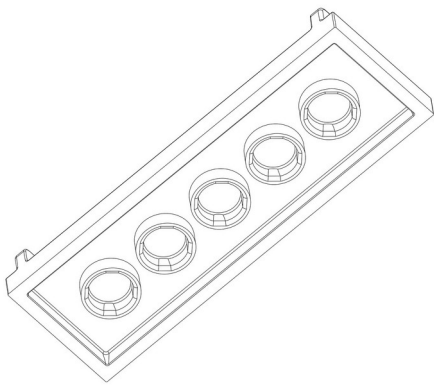

Tampak Perspektif

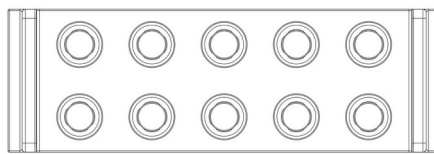

Tampak Atas

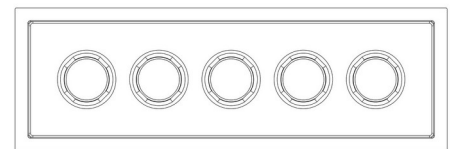

Tampak Bawah

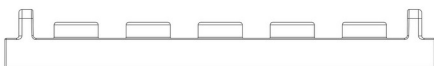

Tampak Depan

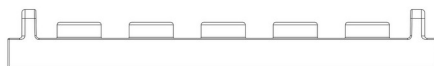

Tampak Belakang



Tampak Samping

(19) ID

(51) Klasifikasi Locarno : 21-01

(21) No. Permohonan DI : A00202506053

(22) Tanggal Penerimaan Permohonan DI :
08 Oktober 2025

(30) Data Prioritas :
(31) Nomor (32) Tanggal (33) Negara

(43) Tanggal Pengumuman DI :
20 April 2026

(71) Nama dan Alamat Pemohon Desain Industri:
LEGO A/S
Aastvej 1, 7190 Billund, Denmark (DK)

(72) Nama Pendesain :
Marinus Jasperse,NL

(74) Nama dan Alamat Konsultan Desain Industri :
Prudence Jahja
Januar Jahja and Partners, Menara Batavia lantai 19,
Jalan K.H. Mas Mansyur Kavling 126, Jakarta Pusat

(54) Judul Desain Industri : MAINAN

(57) Klaim :
Bentuk,Konfigurasi,Komposisi Garis

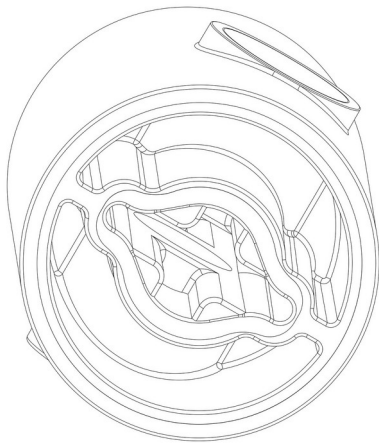

Tampak Perspektif

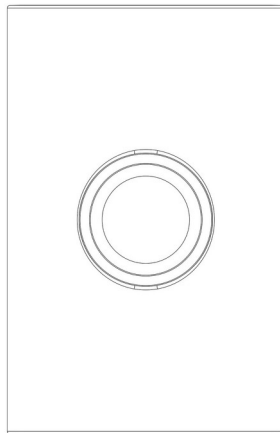

Tampak Atas

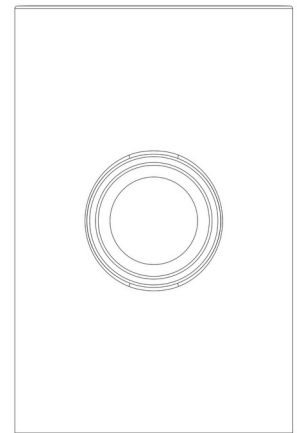

Tampak Bawah

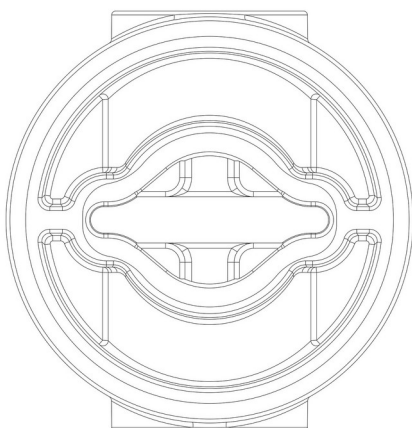

Tampak Depan

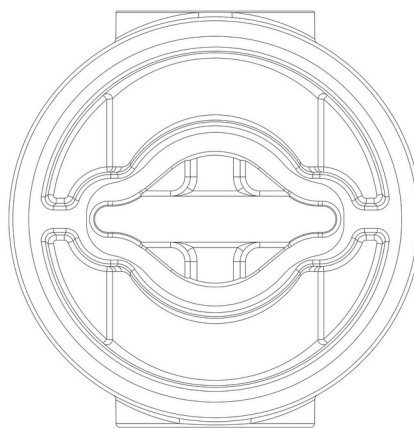

Tampak Belakang

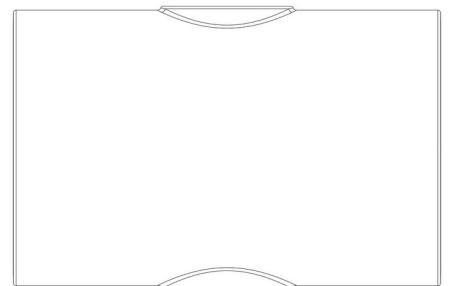

Tampak Samping

(19) ID

(51) Klasifikasi Locarno : 21-01

(21) No. Permohonan DI : A00202506049

(22) Tanggal Penerimaan Permohonan DI :
08 Oktober 2025

(30) Data Prioritas :
(31) Nomor (32) Tanggal (33) Negara

(43) Tanggal Pengumuman DI :
20 April 2026

(71) Nama dan Alamat Pemohon Desain Industri:
LEGO A/S
Aastvej 1, 7190 Billund, Denmark (DK)

(72) Nama Pendesain :
Yoel Mazur,IL

(74) Nama dan Alamat Konsultan Desain Industri :
Prudence Jahja
Januar Jahja and Partners, Menara Batavia lantai 19,
Jalan K.H. Mas Mansyur Kavling 126, Jakarta Pusat

(54) Judul Desain Industri : MAINAN

(57) Klaim :
Bentuk,Konfigurasi,Komposisi Garis

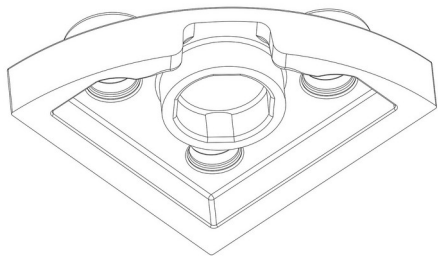

Tampak Perspektif

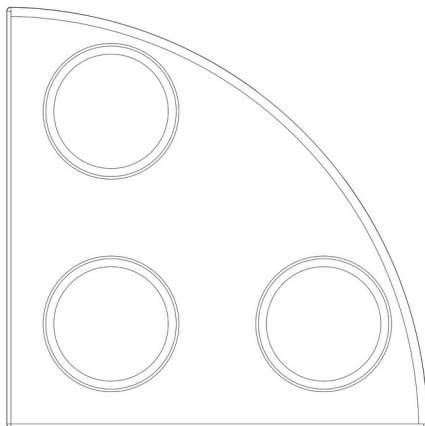

Tampak Atas

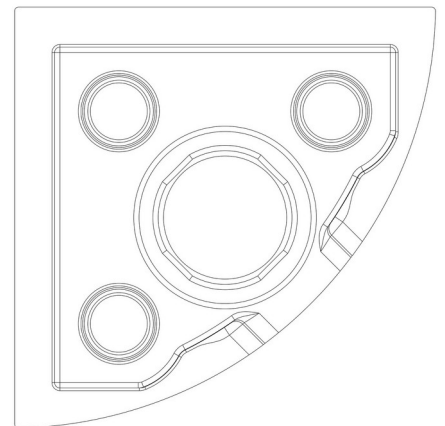

Tampak Bawah

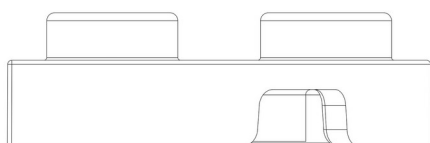

Tampak Depan

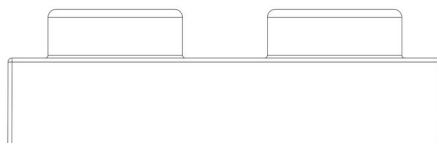

Tampak Belakang

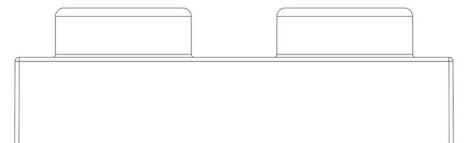

Tampak Samping

(19) ID

(51) Klasifikasi Locarno : 21-01

(21) No. Permohonan DI : A00202506048

(22) Tanggal Penerimaan Permohonan DI :
08 Oktober 2025

(30) Data Prioritas :
(31) Nomor (32) Tanggal (33) Negara

(43) Tanggal Pengumuman DI :
20 April 2026

(71) Nama dan Alamat Pemohon Desain Industri:
LEGO A/S
Aastvej 1, 7190 Billund, Denmark (DK)

(72) Nama Pendesain :
Sebastian Hougaard Andersen,DK

(74) Nama dan Alamat Konsultan Desain Industri :
Prudence Jahja
Januar Jahja and Partners, Menara Batavia lantai 19,
Jalan K.H. Mas Mansyur Kavling 126, Jakarta Pusat

(54) Judul Desain Industri : MAINAN

(57) Klaim :
Bentuk, Konfigurasi, Komposisi Garis

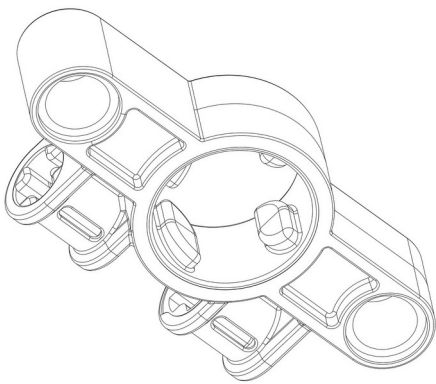

Tampak Perspektif



Tampak Atas

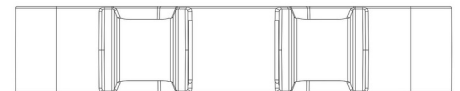

Tampak Bawah

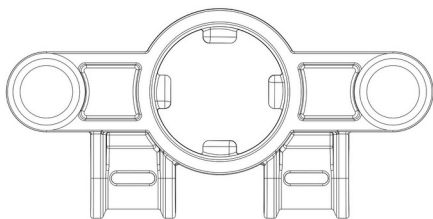

Tampak Depan

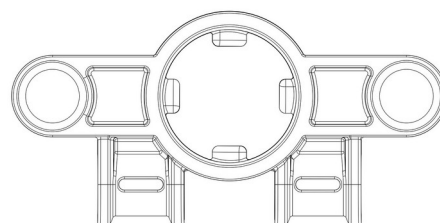

Tampak Belakang

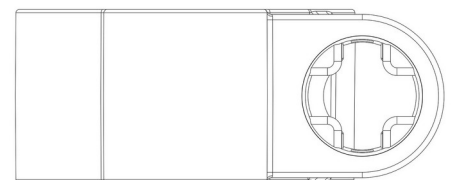

Tampak Samping

(19) ID

(51) Klasifikasi Locarno : 21-01

(21) No. Permohonan DI : A00202506047

(22) Tanggal Penerimaan Permohonan DI :
08 Oktober 2025

(30) Data Prioritas :
(31) Nomor (32) Tanggal (33) Negara

(43) Tanggal Pengumuman DI :
20 April 2026

(71) Nama dan Alamat Pemohon Desain Industri:
LEGO A/S
Aastvej 1, 7190 Billund, Denmark (DK)

(72) Nama Pendesain :
Daniel Sri Sudarsono, ID

(74) Nama dan Alamat Konsultan Desain Industri :
Prudence Jahja
Januar Jahja and Partners, Menara Batavia lantai 19,
Jalan K.H. Mas Mansyur Kavling 126, Jakarta Pusat

(54) Judul Desain Industri : MAINAN

(57) Klaim :
Bentuk, Konfigurasi, Komposisi Garis

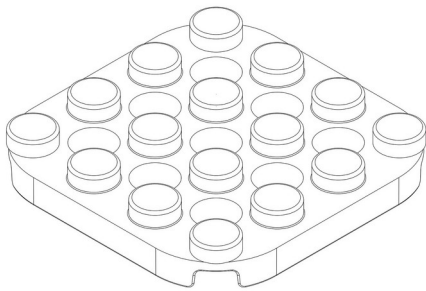

Tampak Perspektif

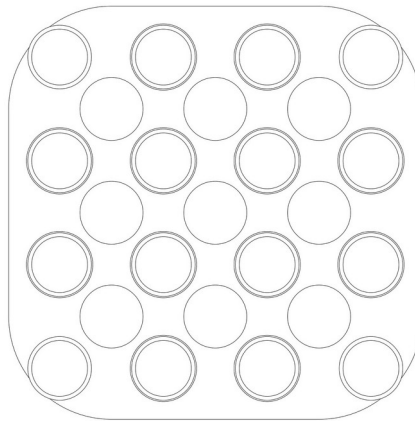

Tampak Atas

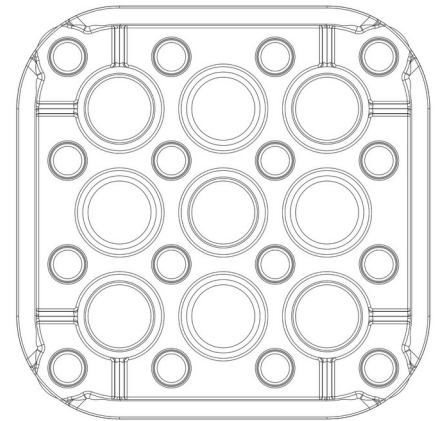

Tampak Bawah

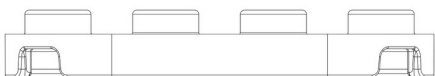

Tampak Depan



Tampak Belakang

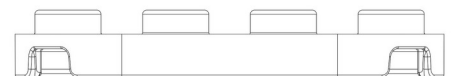

Tampak Samping

(19) ID

(51) **Klasifikasi Locarno : 21-01**

(21) **No. Permohonan DI : A00202506051**

(22) **Tanggal Penerimaan Permohonan DI :
08 Oktober 2025**

(30) **Data Prioritas :**
(31) Nomor (32) Tanggal (33) Negara

(43) **Tanggal Pengumuman DI :
20 April 2026**

(71) **Nama dan Alamat Pemohon Desain Industri:**
LEGO A/S
Aastvej 1, 7190 Billund, Denmark (DK)

(72) **Nama Pendesain :**
Morten Sofussen,DK

(74) **Nama dan Alamat Konsultan Desain Industri :**
Prudence Jahja
Januar Jahja and Partners, Menara Batavia lantai 19,
Jalan K.H. Mas Mansyur Kavling 126, Jakarta Pusat

(54) **Judul Desain Industri : MAINAN**

(57) **Klaim :**
Bentuk,Konfigurasi,Komposisi Garis

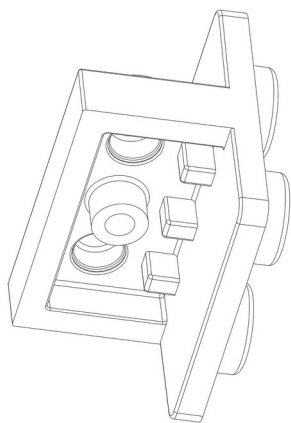

Tampak Perspektif

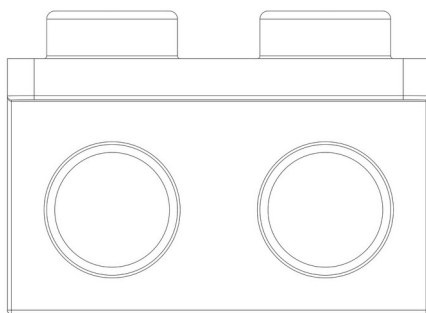

Tampak Atas

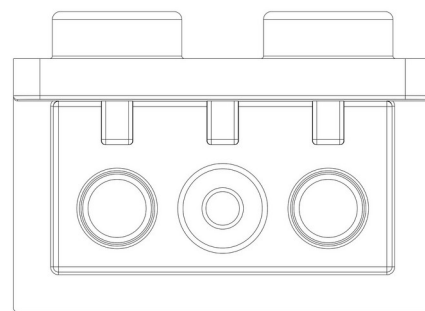

Tampak Bawah

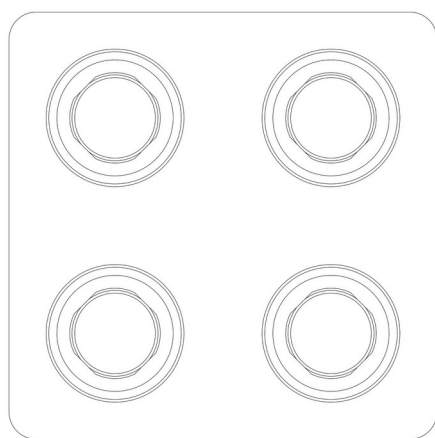

Tampak Depan

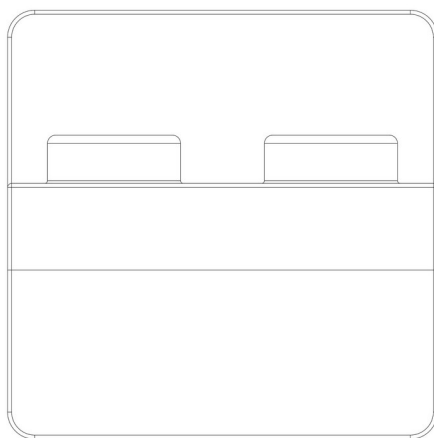

Tampak Belakang

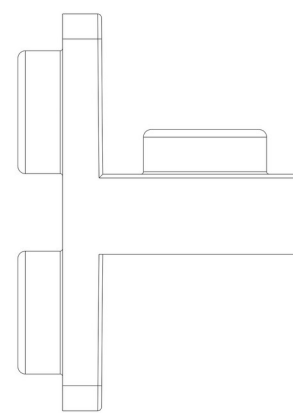

Tampak Samping

(19) ID

(51) Klasifikasi Locarno : 02-03

(21) No. Permohonan DI : A00202507859

(22) Tanggal Penerimaan Permohonan DI :
06 Desember 2025

(30) Data Prioritas :

(31) Nomor (32) Tanggal (33) Negara
015105972-0001 06 Juni 2025 EUIPO (EM)

(43) Tanggal Pengumuman DI :
20 April 2026

(71) Nama dan Alamat Pemohon Desain Industri:

SHARK
11 traverse de la Buzine, 13011 MARSEILLE, FRANCE,
France (FR)

(72) Nama Pendesain :

Frédéric Dobbstein,FR

(74) Nama dan Alamat Konsultan Desain Industri :

Neneng Sri Wiyanti
PULUNGAN, WISTON & PARTNERS, Jl. Cempaka Putih
Raya No. 51, Jakarta, 10520 INDONESIA

(54) Judul Desain Industri : HELM SEPEDA MOTOR

(57) Klaim :
Bentuk,Konfigurasi



Tampak Perspektif



Tampak Atas



Tampak Bawah



Tampak Depan



Tampak Belakang



Tampak Samping

(19) ID

(51) Klasifikasi Locarno : 09-02

(21) No. Permohonan DI : A00202507951

(22) Tanggal Penerimaan Permohonan DI :
09 Desember 2025

(30) Data Prioritas :

(31) Nomor	(32) Tanggal	(33) Negara
30/007,884	11 Juni 2025	United States of America
		(US)#DELIMETE RPRIOR#30/023, 435

(43) Tanggal Pengumuman DI :
20 April 2026

(71) Nama dan Alamat Pemohon Desain Industri:

Chubby Gorilla, Inc.
4320 North Harbor Blvd, Fullerton, CA, 92835, United States of America (US)

(72) Nama Pendesain :

Ibrahiem H. ABOABDO,US Xingxin HUANG,CN
Yining WANG,CN Jinghang HE,CN

(74) Nama dan Alamat Konsultan Desain Industri :

Emirsyah Dinar
Graha Pratama Jl. MT Haryono Kav. 15, Building Lv 15,
Kel. Tebet Barat, Kec. Tebet, Kota Jakarta Selatan

(54) Judul Desain Industri : WADAH

(57) Klaim :
Bentuk,Konfigurasi

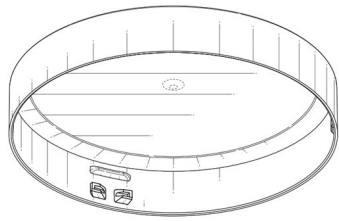

Tampak Perspektif

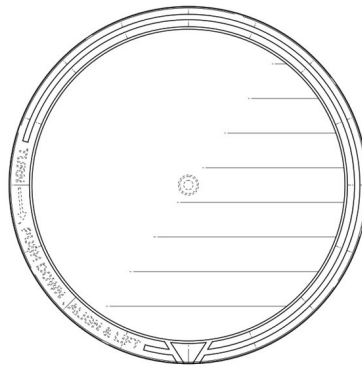

Tampak Atas

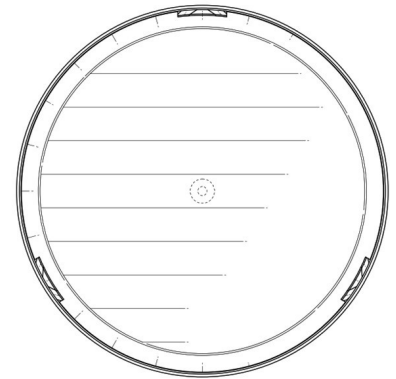

Tampak Bawah

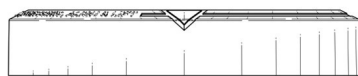

Tampak Depan



Tampak Belakang



Tampak Samping

(19) ID

(51) Klasifikasi Locarno : 09-02

(21) No. Permohonan DI : A00202507962

(22) Tanggal Penerimaan Permohonan DI :
09 Desember 2025

(30) Data Prioritas :

(31) Nomor	(32) Tanggal	(33) Negara
30/007,884	11 Juni 2025	United States of America
		(US)#DELIMETE RPRIOR#30/023, 435

(43) Tanggal Pengumuman DI :
20 April 2026

(71) Nama dan Alamat Pemohon Desain Industri:

Chubby Gorilla, Inc.
4320 North Harbor Blvd, Fullerton, CA, 92835 , United States of America (US)

(72) Nama Pendesain :

Ibrahiem H. ABOABDO,US Xingxin HUANG,CN
Yining WANG,CN Jinghang HE,CN

(74) Nama dan Alamat Konsultan Desain Industri :

Emirsyah Dinar
Graha Pratama Jl. MT Haryono Kav. 15, Building Lv 15,
Kel. Tebet Barat, Kec. Tebet, Kota Jakarta Selatan

(54) Judul Desain Industri : WADAH

(57) Klaim :
Bentuk,Konfigurasi

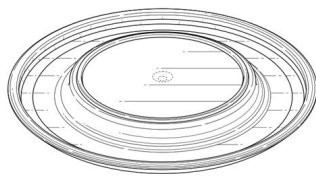

Tampak Perspektif

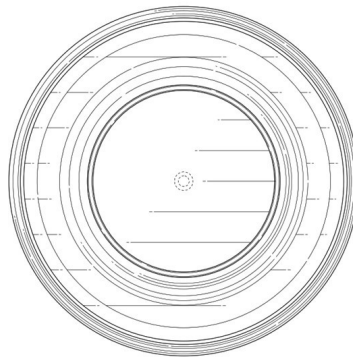

Tampak Atas

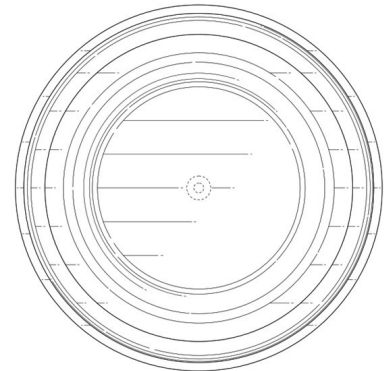

Tampak Bawah

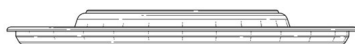

Tampak Depan

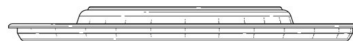

Tampak Belakang



Tampak Samping

(19) ID

(51) Klasifikasi Locarno : 12-06

(21) No. Permohonan DI : A00202508357

(22) Tanggal Penerimaan Permohonan DI :
18 Desember 2025

(30) Data Prioritas :

(31) Nomor (32) Tanggal (33) Negara
DM/250864 20 Juni 2025 WIPO (WO)

(43) Tanggal Pengumuman DI :
20 April 2026

(71) Nama dan Alamat Pemohon Desain Industri:
FERRARI S.p.A.
Via Emilia Est 1163, MODENA, Italy (IT)

(72) Nama Pendesain :

Matteo LANZAVECCHIA,IT Agathangelou
PANAYIOTIS,GB Marco Guglielmo RIBIGINI,IT
Giovanni SOLDINI ,IT Guillaume VERDIER ,FR

(74) Nama dan Alamat Konsultan Desain Industri :

Migni Myriasandra Noerhadi,
Kantor Taman A-9, Unit A6-A7, Jl. Dr. Ide Anak Agung
Gde Agung, Mega Kuningan, Kel. Kuningan Timur, Kec.
Setiabudi, Jakarta Selatan

(54) Judul Desain Industri : Perahu Layar

(57) Klaim :
Bentuk,Konfigurasi



Tampak Perspektif

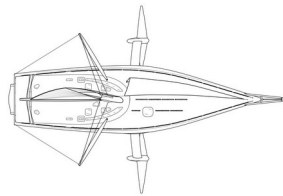

Tampak Atas

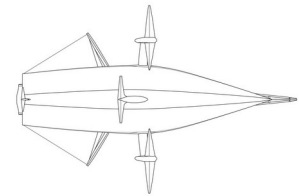

Tampak Bawah

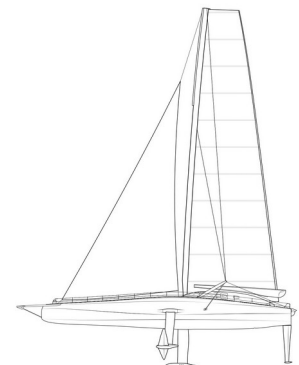
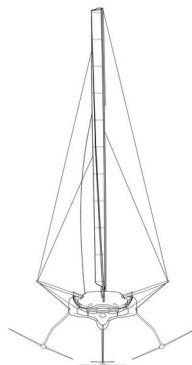
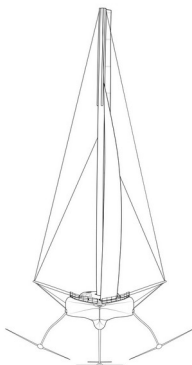

Tampak Depan

Tampak Belakang

Tampak Samping

(19) ID

(51) Klasifikasi Locarno : 21-01

(21) No. Permohonan DI : A00202508358

(22) Tanggal Penerimaan Permohonan DI :
18 Desember 2025

(30) Data Prioritas :
(31) Nomor (32) Tanggal (33) Negara
DM/247794 20 Juni 2025 WIPO (WO)

(43) Tanggal Pengumuman DI :
20 April 2026

(71) Nama dan Alamat Pemohon Desain Industri:
FERRARI S.p.A.
Via Emilia Est 1163, MODENA, Italy (IT)

(72) Nama Pendesain :
Matteo LANZAVECCHIA ,IT Agathangelou
PANAYIOTIS ,GB Marco Guglielmo RIBIGINI ,IT
Giovanni SOLDINI ,IT Guillaume VERDIER ,FR

(74) Nama dan Alamat Konsultan Desain Industri :
Migni Myriasandra Noerhadi,
Kantor Taman A-9, Unit A6-A7, Jl. Dr. Ide Anak Agung
Gde Agung, Mega Kuningan, Kel. Kuningan Timur, Kec.
Setiabudi, Jakarta Selatan

(54) Judul Desain Industri : Perahu Layar Mainan

(57) Klaim :
Bentuk, Konfigurasi



Tampak Perspektif

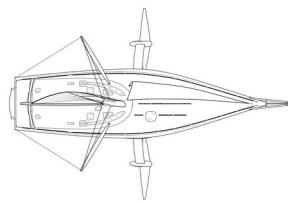

Tampak Atas

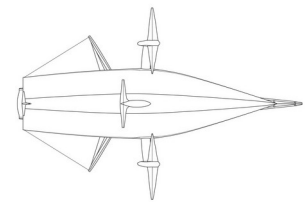

Tampak Bawah

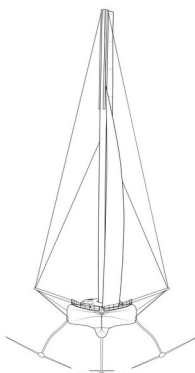

Tampak Depan

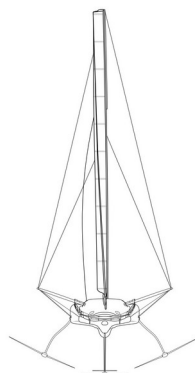

Tampak Belakang

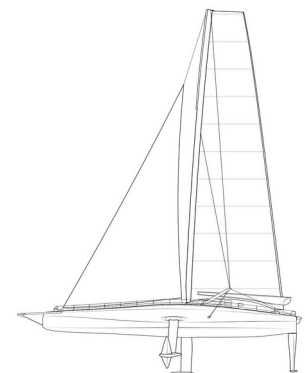

Tampak Samping

(19) ID

(51) Klasifikasi Locarno : 12-16

(21) No. Permohonan DI : A00202600249

(22) Tanggal Penerimaan Permohonan DI :
13 Januari 2026

(30) Data Prioritas :

(31) Nomor (32) Tanggal (33) Negara
2025-0113 15 Juli 2025 Sweden (SE)

(43) Tanggal Pengumuman DI :
20 April 2026

(71) Nama dan Alamat Pemohon Desain Industri:

Scania CV AB
SE-151 87 Södertälje, Sweden (SE)

(72) Nama Pendesain :

Zonglei Cai,CN

(74) Nama dan Alamat Konsultan Desain Industri :

Selly Lusina Sitanggang
LSP Partnership, Graha Simatupang Tower 2C Lantai 3,
Jalan TB. Simatupang Kavling 38

(54) Judul Desain Industri : REMOTE KUNCI KENDARAAN

(57) Klaim :
Bentuk,Konfigurasi



Gbr. 1

Tampak Perspektif



Gbr. 6

Tampak Atas



Gbr. 7

Tampak Bawah



Gbr. 2

Tampak Depan



Gbr. 3

Tampak Belakang



Gbr. 5

Tampak Samping

(19) ID

(51) **Klasifikasi Locarno : 28-03**

(21) **No. Permohonan DI :** A00202600319

(22) **Tanggal Penerimaan Permohonan DI :**
15 Januari 2026

(30) **Data Prioritas :**

(31) Nomor	(32) Tanggal	(33) Negara
30/013,826	18 Juli 2025	United States of America (US)

(43) **Tanggal Pengumuman DI :**
20 April 2026

(71) **Nama dan Alamat Pemohon Desain Industri:**
The Gillette Company LLC
One Gillette Park Boston Massachusetts 02127 United States of America, United States of America (US)

(72) **Nama Pendesain :**
Ian GOOD,GB Brian Patrick WATSON,US
Rory Frederick Wellington MCGARRY,CA Neville SONNENBERG,US

(74) **Nama dan Alamat Konsultan Desain Industri :**
Maulitta Pramulasari,
Mirandah Asia Indonesia Sudirman Plaza, Plaza Marein Lantai 10E Jalan Jenderal Sudirman Kavling 76-78

(54) **Judul Desain Industri :** IKON

(57) **Klaim :**
Bentuk,Konfigurasi,Komposisi Garis

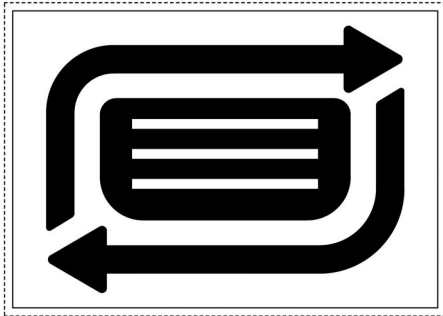

Tampak Perspektif

Tampak Atas

Tampak Bawah

Tampak Depan

Tampak Belakang

Tampak Samping

(19) ID

(51) Klasifikasi Locarno : 23-08

(21) No. Permohonan DI : A00202600413

(22) Tanggal Penerimaan Permohonan DI :
21 Januari 2026

(30) Data Prioritas :

(31) Nomor	(32) Tanggal	(33) Negara
30/014553	23 Juli 2025	United States of America (US)

(43) Tanggal Pengumuman DI :
20 April 2026

(71) Nama dan Alamat Pemohon Desain Industri:
THE GILLETTE COMPANY LLC
One Gillette Park South Boston Massachusetts 02127
United States of America, United States of America (US)

(72) Nama Pendesain :
Hon-Fung LI,US Rory Frederick Wellington
MCGARRY,CA

(74) Nama dan Alamat Konsultan Desain Industri :
Maulitta Pramulasari,
Mirandah Asia Indonesia Sudirman Plaza, Plaza Marein
Lantai 10E Jalan Jenderal Sudirman Kavling 76-78

(54) Judul Desain Industri : GANTUNGAN PISAU CUKUR

(57) Klaim :
Bentuk,Konfigurasi,Komposisi Garis

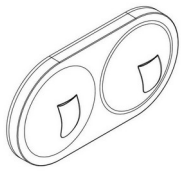

Tampak Perspektif

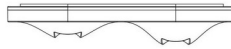

Tampak Atas



Tampak Bawah

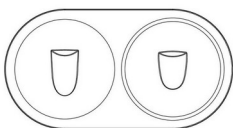

Tampak Depan

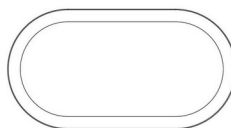

Tampak Belakang



Tampak Samping

(19) ID

(51) Klasifikasi Locarno : 12-02

(21) No. Permohonan DI : A00202600894

(22) Tanggal Penerimaan Permohonan DI :
10 Februari 2026

(30) Data Prioritas :

(31) Nomor	(32) Tanggal	(33) Negara
25-E2738-0101	31 Desember 2025	Malaysia (MY)

(43) Tanggal Pengumuman DI :
20 April 2026

(71) Nama dan Alamat Pemohon Desain Industri:
TENASIA CORPORATION SDN BHD
LOT 10701, JALAN PERMATA 1, ARAB MALAYSIAN
INDUSTRIAL PARK, 71800 Nilai, Negeri Sembilan, Malaysia
(MY)

(72) Nama Pendesain :
TEH KING CHONG,MY

(74) Nama dan Alamat Konsultan Desain Industri :
Emirsyah Dinar
Graha Pratama Jl. MT Haryono Kav. 15, Building Lv 15,
Kel. Tebet Barat, Kec. Tebet, Kota Jakarta Selatan

(54) Judul Desain Industri : GEROBAK DORONG

(57) Klaim :
Bentuk,Konfigurasi

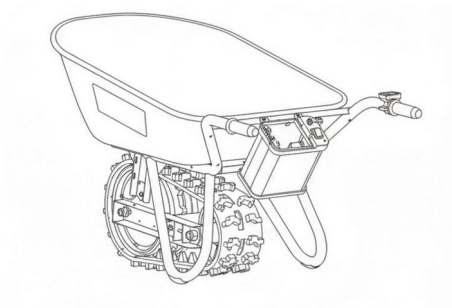

Tampak Perspektif

Tampak Atas

Tampak Bawah

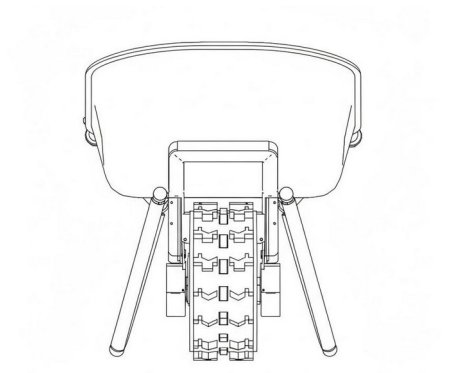

Tampak Depan

Tampak Belakang

Tampak Samping

(19) ID

(51) **Klasifikasi Locarno : 09-01**

(21) **No. Permohonan DI :** A00202600933

(22) **Tanggal Penerimaan Permohonan DI :**
11 Februari 2026

(30) **Data Prioritas :**
(31) Nomor (32) Tanggal (33) Negara
015114076-0001 18 Agustus 2025 EUIPO (EM)

(43) **Tanggal Pengumuman DI :**
20 April 2026

(71) **Nama dan Alamat Pemohon Desain Industri:**
UNILEVER IP HOLDINGS B.V.
Bronland 14, 6708 WH Wageningen, Netherlands (NL)

(72) **Nama Pendesain :**
Siwen MA ,CN Yulai LAI ,CN

(74) **Nama dan Alamat Konsultan Desain Industri :**
Arifia Jauharia Fajra
Pondok Indah Office Tower 5, Lantai 19, Kel. Pondok
Pinang, Kec. Kebayoran Lama, Kota Jakarta Selatan

(54) **Judul Desain Industri :** BOTOL

(57) **Klaim :**
Bentuk, Konfigurasi

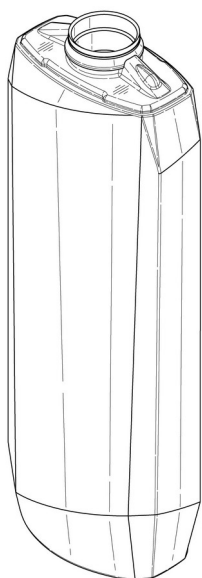

Tampak Perspektif

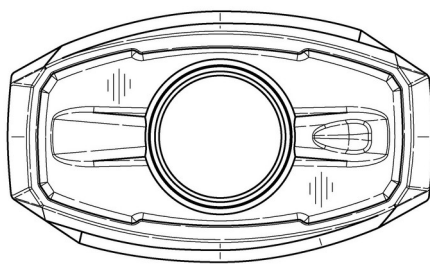

Tampak Atas

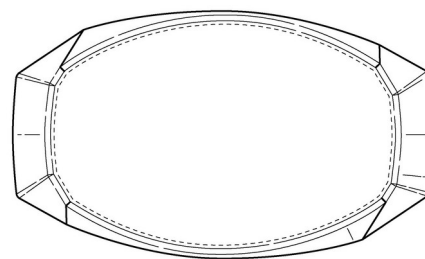

Tampak Bawah

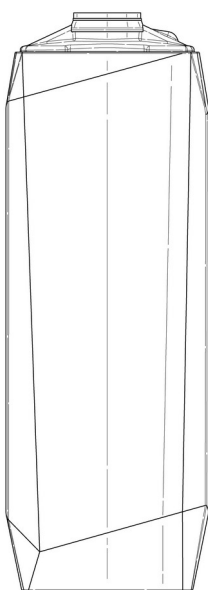

Tampak Depan

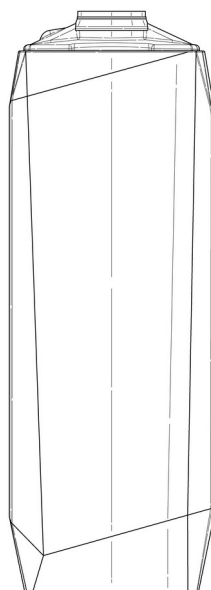

Tampak Belakang

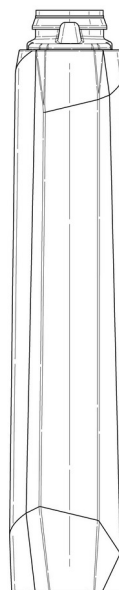

Tampak Samping

(19) ID

(51) Klasifikasi Locarno : 09-01

(21) No. Permohonan DI : A00202600935

(22) Tanggal Penerimaan Permohonan DI :
11 Februari 2026

(30) Data Prioritas :
(31) Nomor (32) Tanggal (33) Negara
015114076-0002 18 Agustus 2025 EUIPO (EM)

(43) Tanggal Pengumuman DI :
20 April 2026

(71) Nama dan Alamat Pemohon Desain Industri:
UNILEVER IP HOLDINGS B.V.
Bronland 14, 6708 WH Wageningen, Netherlands (NL)

(72) Nama Pendesain :
Siwen MA,CN Yulai LAI,CN

(74) Nama dan Alamat Konsultan Desain Industri :
Arifia Jauharia Fajra
Pondok Indah Office Tower 5, Lantai 19, Kel. Pondok
Pinang, Kec. Kebayoran Lama, Kota Jakarta Selatan

(54) Judul Desain Industri : BOTOL

(57) Klaim :
Bentuk, Konfigurasi

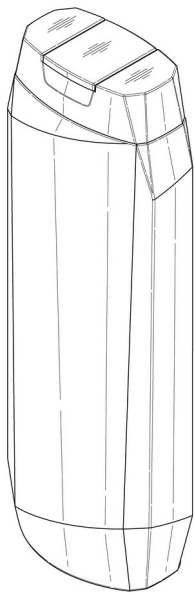

Tampak Perspektif

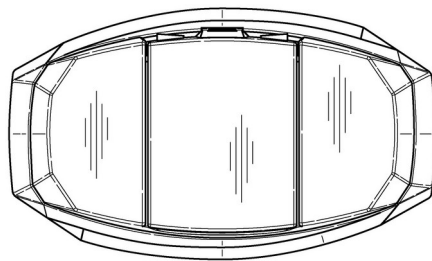

Tampak Atas

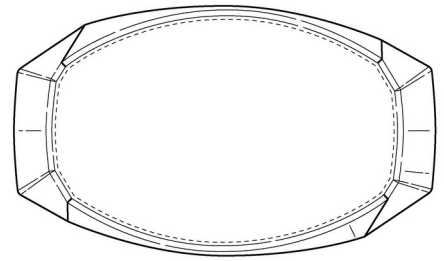

Tampak Bawah

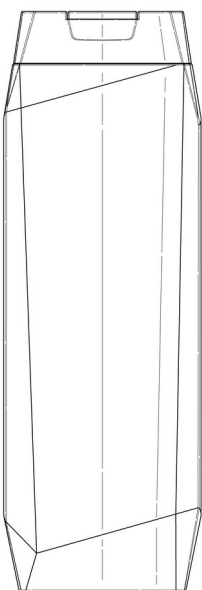

Tampak Depan

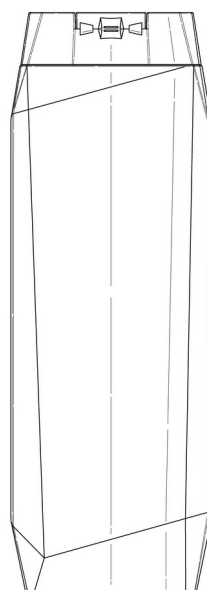

Tampak Belakang

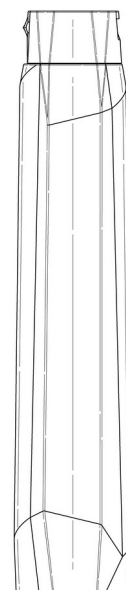

Tampak Samping

(19) ID

(51) **Klasifikasi Locarno : 09-01**

(21) **No. Permohonan DI :** A00202600934

(22) **Tanggal Penerimaan Permohonan DI :**
11 Februari 2026

(30) **Data Prioritas :**
(31) Nomor (32) Tanggal (33) Negara
015114076-0004 18 Agustus 2025 EUIPO (EM)

(43) **Tanggal Pengumuman DI :**
20 April 2026

(71) **Nama dan Alamat Pemohon Desain Industri:**
UNILEVER IP HOLDINGS B.V.
Bronland 14, 6708 WH Wageningen, Netherlands (NL)

(72) **Nama Pendesain :**
Siwen MA ,CN Yulai LAI,CN

(74) **Nama dan Alamat Konsultan Desain Industri :**
Arifia Jauharia Fajra
Pondok Indah Office Tower 5, Lantai 19, Kel. Pondok
Pinang, Kec. Kebayoran Lama, Kota Jakarta Selatan

(54) **Judul Desain Industri :** BOTOL

(57) **Klaim :**
Bentuk, Konfigurasi

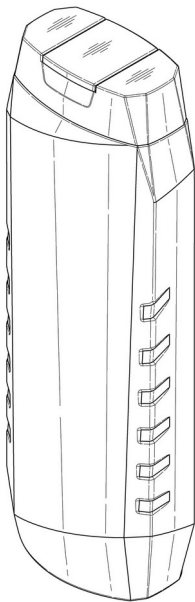

Tampak Perspektif

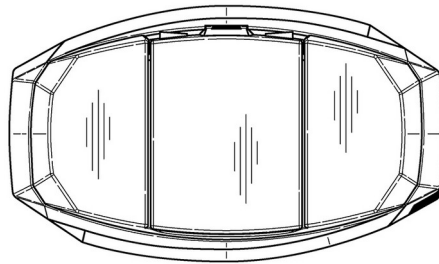

Tampak Atas

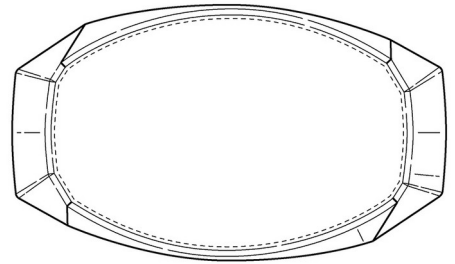

Tampak Bawah

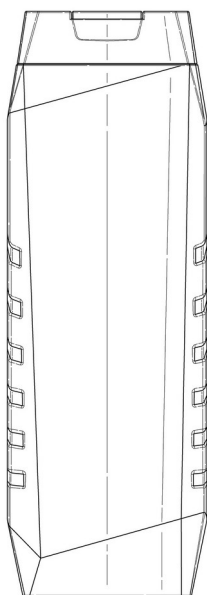

Tampak Depan

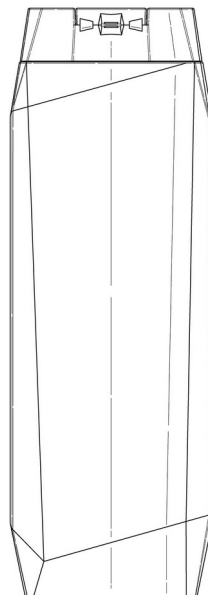

Tampak Belakang

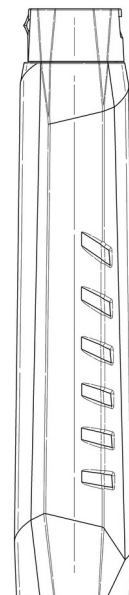

Tampak Samping

(19) ID

(51) Klasifikasi Locarno : 07-99

(21) No. Permohonan DI : A00202601124

(22) Tanggal Penerimaan Permohonan DI :
20 Februari 2026

(30) Data Prioritas :
(31) Nomor (32) Tanggal (33) Negara

(43) Tanggal Pengumuman DI :
20 April 2026

(71) Nama dan Alamat Pemohon Desain Industri:
PT HAPIHOME PEDULI LINGKUNGAN
PriOffice, Gedung Jaya Lantai 5 Uni A.6, Jl. M.H.
Thamrin No. 12 Kebon Sirih, Menteng, Kota Adm. Jakarta
Pusat, DKI Jakarta 10340, Indonesia (ID)

(72) Nama Pendesain :
Nalinica Rahardja, ID

(74) Nama dan Alamat Konsultan Desain Industri :

(54) Judul Desain Industri : Kantong Pembersih Udara Kubik untuk Ruangan

(57) Klaim :
Bentuk, Konfigurasi, Komposisi Warna



Tampak Perspektif



Tampak Atas



Tampak Bawah



Tampak Depan



Tampak Belakang



Tampak Samping

(19) ID

(51) Klasifikasi Locarno : 26-06

(21) No. Permohonan DI : A00202601163

(22) Tanggal Penerimaan Permohonan DI :
24 Februari 2026

(30) Data Prioritas :

(31) Nomor (32) Tanggal (33) Negara
2025-016715 25 Agustus 2025 Japan (JP)

(43) Tanggal Pengumuman DI :
20 April 2026

(71) Nama dan Alamat Pemohon Desain Industri:

HONDA MOTOR CO., LTD.
2-3, Toranomom 2-chome, Minato-ku, Tokyo 105-8404,
Japan, Japan (JP)

(72) Nama Pendesain :

Abdur Rosyid PRATAMA, ID

(74) Nama dan Alamat Konsultan Desain Industri :

Yenny Halim
ACEMARK, Jl. Cikini Raya No. 58 G-H, Kel. Cikini, Kec.
Menteng, Kota Jakarta Pusat

(54) Judul Desain Industri : LAMPU KOMBINASI DEPAN MOTOR SKUTER

(57) Klaim :
Bentuk, Konfigurasi



Tampak Perspektif

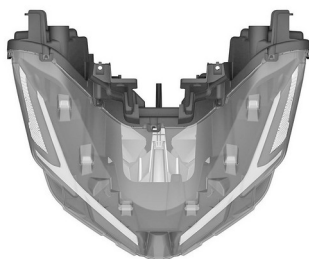

Tampak Atas

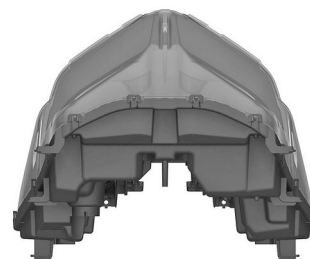

Tampak Bawah

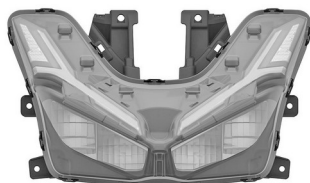

Tampak Depan

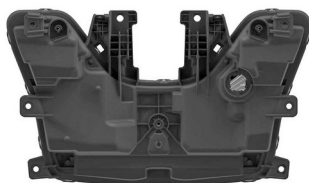

Tampak Belakang



Tampak Samping

(19) ID

(51) Klasifikasi Locarno : 12-11

(21) No. Permohonan DI : A00202601164

(22) Tanggal Penerimaan Permohonan DI :
24 Februari 2026

(30) Data Prioritas :

(31) Nomor (32) Tanggal (33) Negara
2025-016716 25 Agustus 2025 Japan (JP)

(43) Tanggal Pengumuman DI :
20 April 2026

(71) Nama dan Alamat Pemohon Desain Industri:

HONDA MOTOR CO., LTD.
2-3, Toranomom 2-chome, Minato-ku, Tokyo 105-8404,
Japan, Japan (JP)

(72) Nama Pendesain :

Abdur Rosyid PRATAMA ,ID Jaturong
APIROMBOONSOM,TH

(74) Nama dan Alamat Konsultan Desain Industri :

Yenny Halim
ACEMARK, Jl. Cikini Raya No. 58 G-H, Kel. Cikini, Kec.
Menteng, Kota Jakarta Pusat

(54) Judul Desain Industri : PENUTUP BELAKANG MOTOR SKUTER

(57) Klaim :
Bentuk,Konfigurasi



Tampak Perspektif



Tampak Atas



Tampak Bawah

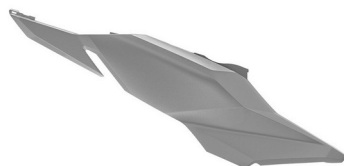

Tampak Depan



Tampak Belakang



Tampak Samping

(19) ID

(51) Klasifikasi Locarno : 12-11

(21) No. Permohonan DI : A00202601165

(22) Tanggal Penerimaan Permohonan DI :
24 Februari 2026

(30) Data Prioritas :

(31) Nomor (32) Tanggal (33) Negara
2025-016713 25 Agustus 2025 Japan (JP)

(43) Tanggal Pengumuman DI :
20 April 2026

(71) Nama dan Alamat Pemohon Desain Industri:
HONDA MOTOR CO., LTD.
2-3, Toranomom 2-chome, Minato-ku, Tokyo 105-8404,
Japan, Japan (JP)

(72) Nama Pendesain :
Abdur Rosyid PRATAMA ,ID Sorawit
MALIPHAN,TH Jaturong APIROMBOONSOM,TH

(74) Nama dan Alamat Konsultan Desain Industri :
Yenny Halim
ACEMARK, Jl. Cikini Raya No. 58 G-H, Kel. Cikini, Kec.
Menteng, Kota Jakarta Pusat

(54) Judul Desain Industri : MOTOR SKUTER

(57) Klaim :
Bentuk,Konfigurasi



Tampak Perspektif



Tampak Atas

Tampak Bawah



Tampak Depan



Tampak Belakang



Tampak Samping

(19) ID

(51) Klasifikasi Locarno : 12-16

(21) No. Permohonan DI : A00202601175

(22) Tanggal Penerimaan Permohonan DI :
24 Februari 2026

(30) Data Prioritas :
(31) Nomor (32) Tanggal (33) Negara

(43) Tanggal Pengumuman DI :
20 April 2026

(71) Nama dan Alamat Pemohon Desain Industri:
AKADEMI INOVASI INDONESIA
Jalan Hasanuddin Gg Mangga Mangunsari, Sidomukti,
Kota Salatiga, Jawa Tengah 50721, Indonesia (ID)

PT DTECH INOVASI INDONESIA
Jalan Nusantara 18 Canden Kutowinangun Lor, Tingkir,
Kota Salatiga, Jawa Tengah 50742, Indonesia (ID)

(72) Nama Pendesain :
LUTVIA MAURA AFRILLAZZA, ID ALFAN
FIRMANSYAH ADITYA, ID WANES RUDI WAHYU
UTOMO, ID

(74) Nama dan Alamat Konsultan Desain Industri :

(54) Judul Desain Industri : LEHERAN SEPEDA MOTOR SERI A

(57) Klaim :
Konfigurasi, Bentuk

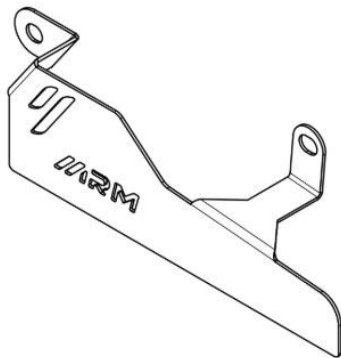

Tampak Perspektif

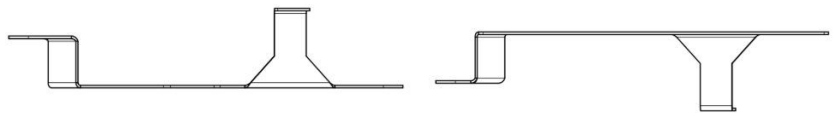

Tampak Atas

Tampak Bawah

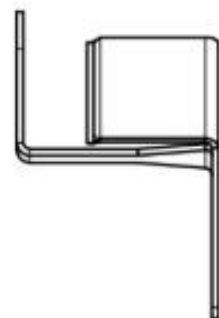
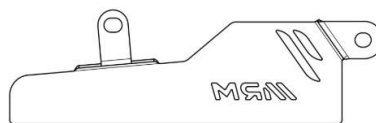
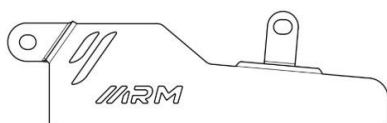

Tampak Depan

Tampak Belakang

Tampak Samping

(19) ID

(51) Klasifikasi Locarno : 12-16

(21) No. Permohonan DI : A00202601174

(22) Tanggal Penerimaan Permohonan DI :
24 Februari 2026

(30) Data Prioritas :
(31) Nomor (32) Tanggal (33) Negara

(43) Tanggal Pengumuman DI :
20 April 2026

(71) Nama dan Alamat Pemohon Desain Industri:
AKADEMI INOVASI INDONESIA
Jalan Hasanuddin Gg Mangga Mangunsari, Sidomukti,
Kota Salatiga, Jawa Tengah 50742, Indonesia (ID)

PT DTECH INOVASI INDONESIA
Jalan Nusantara 18 Canden Kutowinangun Lor, Tingkir,
Kota Salatiga, Jawa Tengah 50742, Indonesia (ID)

(72) Nama Pendesain :
LUTVIA MAURA AFRILLAZZA, ID ALFAN
FIRMANSYAH ADITYA, ID WANES RUDI WAHYU
UTOMO, ID

(74) Nama dan Alamat Konsultan Desain Industri :

(54) Judul Desain Industri : LEHERAN SEPEDA MOTOR SERI D

(57) Klaim :
Konfigurasi, Bentuk

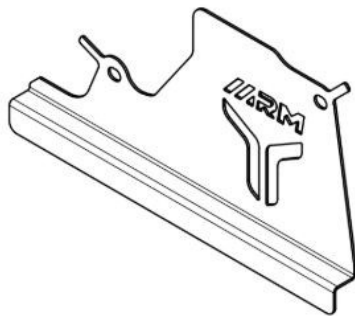

Tampak Perspektif



Tampak Atas



Tampak Bawah

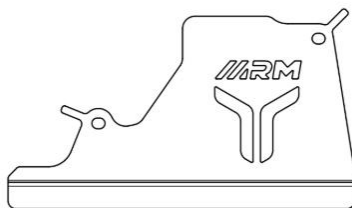

Tampak Depan

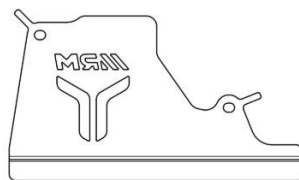

Tampak Belakang



Tampak Samping

(19) ID

(51) Klasifikasi Locarno : 19-06

(21) No. Permohonan DI : A00202601189

(22) Tanggal Penerimaan Permohonan DI :
25 Februari 2026

(30) Data Prioritas :
(31) Nomor (32) Tanggal (33) Negara

(43) Tanggal Pengumuman DI :
20 April 2026

(71) Nama dan Alamat Pemohon Desain Industri:
PT. ATALI MAKMUR
Rukan Exclusive BGM PIK Blok G No.65-66 Kamal
Muara, Penjaringan, Kota Adm. Jakarta Utara, DKI Jakarta
14470, Indonesia (ID)

(72) Nama Pendesain :
Edwin Makmur, ID

(74) Nama dan Alamat Konsultan Desain Industri :
Amris Pulungan
PULUNGAN, WISTON & PARTNERS, Jl. Cempaka Putih
Raya No. 51 Jakarta, 10520 INDONESIA

(54) Judul Desain Industri :
Stabilo HL-100 (Highlighter HL-100)

(57) Klaim :
Bentuk, Konfigurasi



Tampak Perspektif



Tampak Atas



Tampak Bawah



Tampak Depan



Tampak Belakang



Tampak Samping

(19) ID

(51) **Klasifikasi Locarno : 19-02**

(21) **No. Permohonan DI :** A00202601209

(22) **Tanggal Penerimaan Permohonan DI :**
25 Februari 2026

(30) **Data Prioritas :**
(31) Nomor (32) Tanggal (33) Negara

(43) **Tanggal Pengumuman DI :**
20 April 2026

(71) **Nama dan Alamat Pemohon Desain Industri:**
PT. ATALI MAKMUR
Rukan Exclusive BGM PIK Blok G No.65-66 Kamal
Muara, Penjaringan, Kota Adm. Jakarta Utara, DKI Jakarta
14470, Indonesia (ID)

(72) **Nama Pendesain :**
Edwin Makmur, ID

(74) **Nama dan Alamat Konsultan Desain Industri :**
Amris Pulungan
PULUNGAN, WISTON & PARTNERS, Jl. Cempaka Putih
Raya No. 51 Jakarta, 10520 INDONESIA

(54) **Judul Desain Industri :** Penghapus ER-147 (Eraser ER-147)

(57) **Klaim :**
Bentuk, Konfigurasi



Tampak Perspektif



Tampak Atas



Tampak Bawah

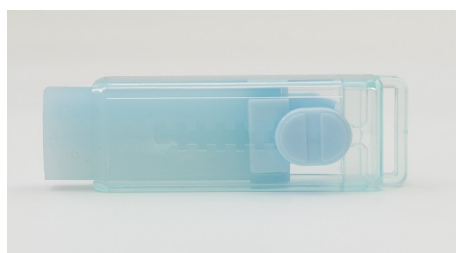

Tampak Depan



Tampak Belakang



Tampak Samping

(19) ID

(51) Klasifikasi Locarno : 15-03

(21) No. Permohonan DI : A00202601245

(22) Tanggal Penerimaan Permohonan DI :
27 Februari 2026

(30) Data Prioritas :
(31) Nomor (32) Tanggal (33) Negara

(43) Tanggal Pengumuman DI :
20 April 2026

(71) Nama dan Alamat Pemohon Desain Industri:
ALRAVVI, Omar
İSKENDERPAŞA MAH. SİMİTÇİ ŞAİR SOK. VATAN
APT. NO: 24/ 2 FATİH/ İSTANBUL TÜRKİYE, Turkey (TR)

(72) Nama Pendesain :
ALRAVVI, Omar, TR AL-RAWI, Musaab Omar
Mahmood, TR AL-RAWI, Osama Mahmood, TR

(74) Nama dan Alamat Konsultan Desain Industri :
Erika Rosalin
PT. Abu Ghazaleh Intellectual Property Consulting and
Training, The Mansion Bougenville Tower Fontana Unit BF
27H2, Kel. Pademangan Timur, Kec. Pademangan, Kota
Jakarta Utara

(54) Judul Desain Industri : Penyerbuk Pohon Kurma dan Penyebar Serbuk Sari untuk Pohon Tinggi

(57) Klaim :
Bentuk, Konfigurasi, Komposisi Garis

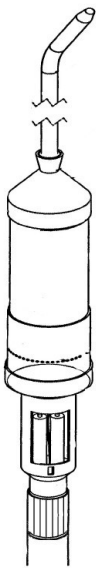

Tampak Perspektif

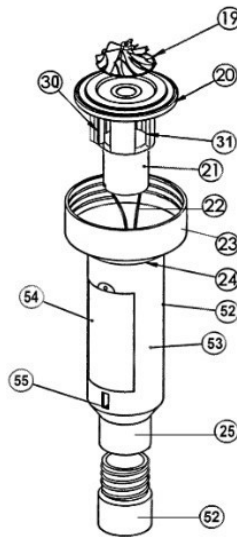

Tampak Atas

Tampak Bawah

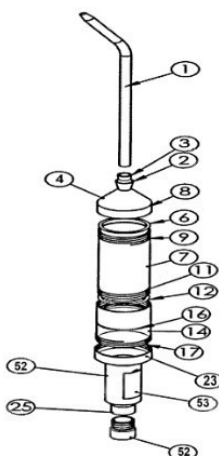

Tampak Depan

Tampak Belakang

Tampak Samping

(19) ID

(51) Klasifikasi Locarno : 13-04

(21) No. Permohonan DI : A00202601329

(22) Tanggal Penerimaan Permohonan DI :
04 Maret 2026

(30) Data Prioritas :
(31) Nomor (32) Tanggal (33) Negara

(43) Tanggal Pengumuman DI :
20 April 2026

(71) Nama dan Alamat Pemohon Desain Industri:
Rodik Wahyu Indrawan
RT 03 RW 01 DS. NGUMPAK DALEM KEC. DANDER
Ngumpakdalem, Dander, Kab. Bojonegoro, Jawa Timur
62171, Indonesia (ID)

(72) Nama Pendesain :
Rodik Wahyu Indrawan, ID Tahta Amrillah, ID
Muhammad Syahril Mubarak, ID Prisma Megantoro, ID

(74) Nama dan Alamat Konsultan Desain Industri :

(54) Judul Desain Industri : Desain Mesin Sprayer untuk Aplikasi Lapisan Solar Panel pada Permukaan Genteng

(57) Klaim :
Bentuk, Konfigurasi

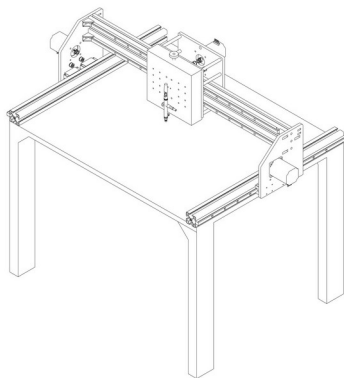

Tampak Perspektif

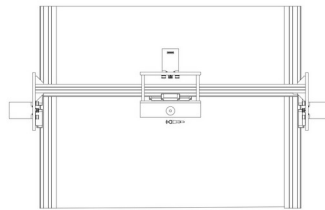

Tampak Atas

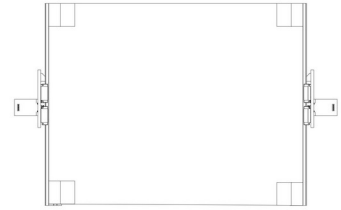

Tampak Bawah

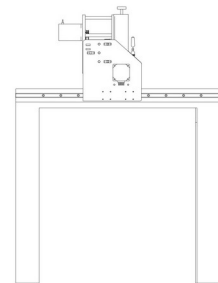
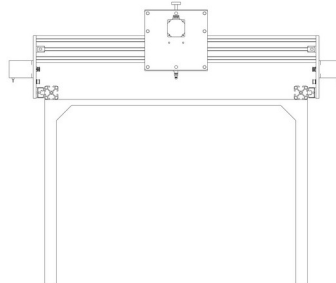
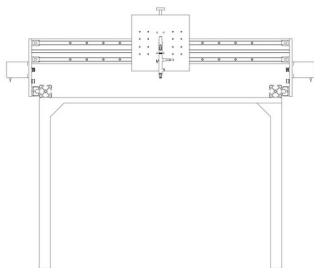

Tampak Depan

Tampak Belakang

Tampak Samping

(19) ID

(51) Klasifikasi Locarno : 14-02

(21) No. Permohonan DI : A00202601394

(22) Tanggal Penerimaan Permohonan DI :
06 Maret 2026

(30) Data Prioritas :

(31) Nomor (32) Tanggal (33) Negara
2025305748802 26 September 2025 China (CN)

(43) Tanggal Pengumuman DI :
20 April 2026

(71) Nama dan Alamat Pemohon Desain Industri:
Shenzhen Arzopa Technology Incorporated Company
1602, Xingtong Building, No. 88, Baoxing Road, Haiwang
Community, Xin'an Sub-district, Bao'an, Shenzhen,
Guangdong, China (CN)

(72) Nama Pendesain :
Chuan SONG,CN Yi LU,CN

(74) Nama dan Alamat Konsultan Desain Industri :
Lucky Ridillah
The City Tower, Level 12-1N, Jl. MH Thamrin No. 81
Menteng, Jakarta

(54) Judul Desain Industri : Bingkai Foto Digital

(57) Klaim :
Bentuk

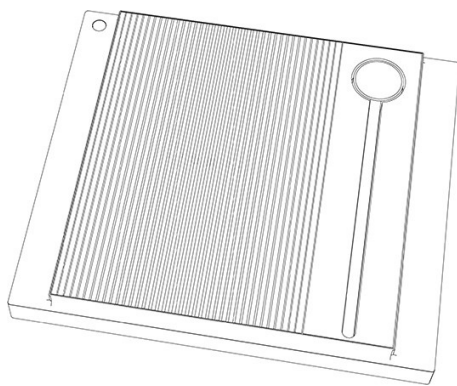

Tampak Perspektif

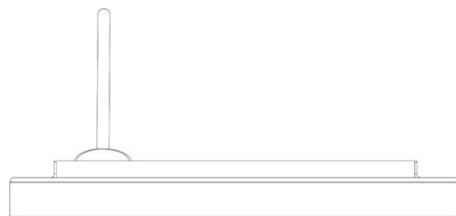

Tampak Atas



Tampak Bawah

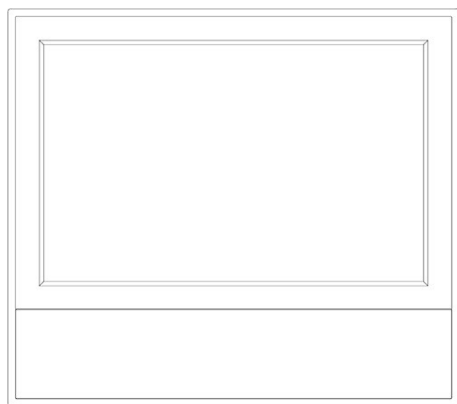

Tampak Depan

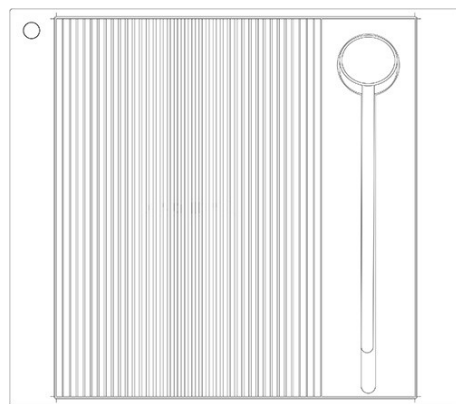

Tampak Belakang

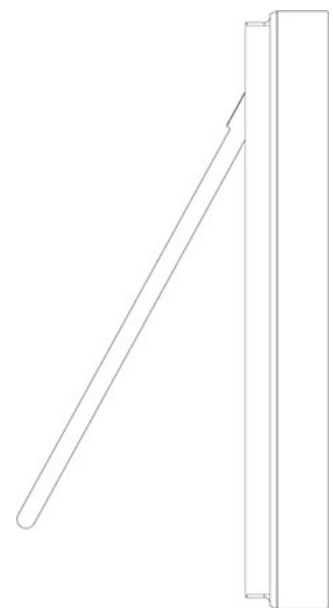

Tampak Samping

(19) ID

(51) Klasifikasi Locarno : 12-16

(21) No. Permohonan DI : A00202601419

(22) Tanggal Penerimaan Permohonan DI :
07 Maret 2026

(30) Data Prioritas :
(31) Nomor (32) Tanggal (33) Negara

(43) Tanggal Pengumuman DI :
20 April 2026

(71) Nama dan Alamat Pemohon Desain Industri:
AKADEMI INOVASI INDONESIA
Jalan Hasanuddin Gg Mangga Mangunsari, Sidomukti,
Kota Salatiga, Jawa Tengah 50721, Indonesia (ID)

PT BAKTI MAJU INOVASI
DK. Nobowetan, Kel. Noborejo Noborejo, Argomulyo,
Kota Salatiga, Jawa Tengah 50736, Indonesia (ID)

(72) Nama Pendesain :
MUCHAMMAD RIFKI, ID AFZALURROHMAN
ABDULLAH, ID NUR WAHID PANJI ANGGORO, ID
FERIAN RIZKI ARBIANTO, ID

(74) Nama dan Alamat Konsultan Desain Industri :

(54) Judul Desain Industri : TUTUP STANG SEPEDA MOTOR SERI C

(57) Klaim :
Bentuk, Konfigurasi

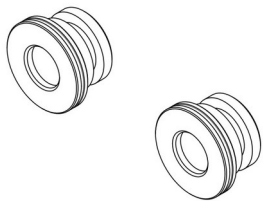

Tampak Perspektif



Tampak Atas



Tampak Bawah



Tampak Depan



Tampak Belakang

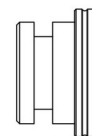

Tampak Samping

(19) ID

(51) Klasifikasi Locarno : 32-00

(21) No. Permohonan DI : A00202601445

(22) Tanggal Penerimaan Permohonan DI :
10 Maret 2026

(30) Data Prioritas :
(31) Nomor (32) Tanggal (33) Negara

(43) Tanggal Pengumuman DI :
20 April 2026

(71) Nama dan Alamat Pemohon Desain Industri:
Henky
Jl. Prof. Dr. Hamka No. 33A, RT. 001 RW. 003, Larangan
Utara, Larangan, Tangerang, Banten 55198 Larangan Utara,
Larangan, Kota Tangerang, Banten 55198, Indonesia (ID)

(72) Nama Pendesain :
Henky,ID

(74) Nama dan Alamat Konsultan Desain Industri :

(54) Judul Desain Industri : Maskot (Aqira Qhomemart)

(57) Klaim :
Bentuk



Tampak Perspektif



Tampak Atas



Tampak Bawah



Tampak Depan

Tampak Belakang

Tampak Samping

(19) ID

(51) Klasifikasi Locarno : 12-16

(21) No. Permohonan DI : A00202601455

(22) Tanggal Penerimaan Permohonan DI :
10 Maret 2026

(30) Data Prioritas :
(31) Nomor (32) Tanggal (33) Negara

(43) Tanggal Pengumuman DI :
20 April 2026

(71) Nama dan Alamat Pemohon Desain Industri:

VENDI
Jl. Kebon Jeruk III No.35-A RT.001 RW.004 Maphar,
Taman Sari, Kota Adm. Jakarta Barat, DKI Jakarta 11160,
Indonesia (ID)

(72) Nama Pendesain :

VENDI,ID

(74) Nama dan Alamat Konsultan Desain Industri :

Lanny Setiawan
Pacific Patent Multiglobal DIPO Business Center Lt. 11,
Jalan Jend. Gatot Subroto Kav. 51-52, Jakarta Pusat- 10260
Indonesia

(54) Judul Desain Industri : LENGAN AYUN (SWING ARM)

(57) Klaim :
Bentuk,Konfigurasi

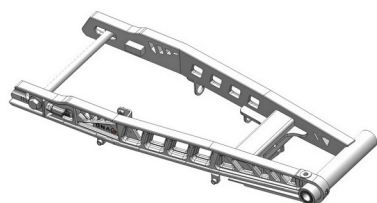

Tampak Perspektif

Tampak Atas

Tampak Bawah

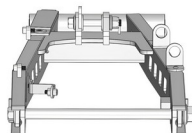
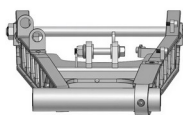

Tampak Depan

Tampak Belakang

Tampak Samping

(19) ID

(51) Klasifikasi Locarno : 12-16

(21) No. Permohonan DI : A00202601453

(22) Tanggal Penerimaan Permohonan DI :
10 Maret 2026

(30) Data Prioritas :
(31) Nomor (32) Tanggal (33) Negara

(43) Tanggal Pengumuman DI :
20 April 2026

(71) Nama dan Alamat Pemohon Desain Industri:

VENDI
Jl. Kebon Jeruk III No.35-A RT.001 RW.004 Maphar,
Taman Sari, Kota Adm. Jakarta Barat, DKI Jakarta 11160,
Indonesia (ID)

(72) Nama Pendesain :

VENDI,ID

(74) Nama dan Alamat Konsultan Desain Industri :

Lanny Setiawan
Pacific Patent Multiglobal DIPO Business Center Lt. 11,
Jalan Jend. Gatot Subroto Kav. 51-52, Jakarta Pusat- 10260
Indonesia

(54) Judul Desain Industri : LENGAN AYUN (SWING ARM)

(57) Klaim :
Bentuk,Konfigurasi

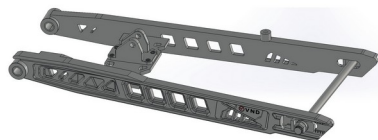

Tampak Perspektif

Tampak Atas

Tampak Bawah

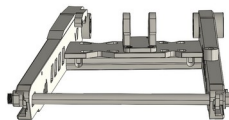
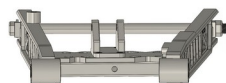

Tampak Depan

Tampak Belakang

Tampak Samping

(19) ID

(51) Klasifikasi Locarno : 12-16

(21) No. Permohonan DI : A00202601454

(22) Tanggal Penerimaan Permohonan DI :
10 Maret 2026

(30) Data Prioritas :
(31) Nomor (32) Tanggal (33) Negara

(43) Tanggal Pengumuman DI :
20 April 2026

(71) Nama dan Alamat Pemohon Desain Industri:
VENDI
Jl. Kebon Jeruk III No.35-A RT.001 RW.004 Maphar,
Taman Sari, Kota Adm. Jakarta Barat, DKI Jakarta 11160,
Indonesia (ID)

(72) Nama Pendesain :
VENDI,ID

(74) Nama dan Alamat Konsultan Desain Industri :
Lanny Setiawan
Pacific Patent Multiglobal DIPO Business Center Lt. 11,
Jalan Jend. Gatot Subroto Kav. 51-52, Jakarta Pusat- 10260
Indonesia

(54) Judul Desain Industri : LENGAN AYUN (SWING ARM)

(57) Klaim :
Bentuk,Konfigurasi



Tampak Perspektif

Tampak Atas

Tampak Bawah

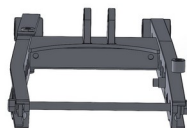
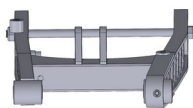

Tampak Depan

Tampak Belakang

Tampak Samping

(19) ID

(51) Klasifikasi Locarno : 11-02

(21) No. Permohonan DI : A00202601469

(22) Tanggal Penerimaan Permohonan DI :
10 Maret 2026

(30) Data Prioritas :
(31) Nomor (32) Tanggal (33) Negara

(43) Tanggal Pengumuman DI :
20 April 2026

(71) Nama dan Alamat Pemohon Desain Industri:
WILLIAM SUHARTONO UMBUL
JLN. LINGKUNGAN III. RT 010/ 009 Tegal Alur,
Kalideres, Kota Adm. Jakarta Barat, DKI Jakarta 11820,
Indonesia (ID)

(72) Nama Pendesain :
WILLIAM SUHARTONO UMBUL,ID

(74) Nama dan Alamat Konsultan Desain Industri :

(54) Judul Desain Industri : POT REGGAE BL

(57) Klaim :
Bentuk,Konfigurasi,Komposisi Garis

POT REGGAE BL

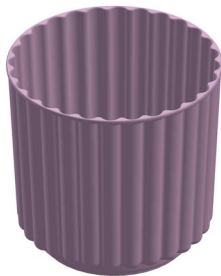

Tampak Perspektif

POT REGGAE BL

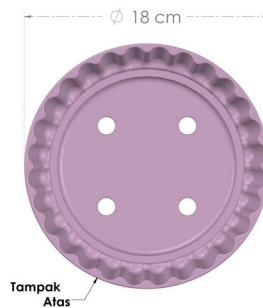

Tampak Atas

POT REGGAE BL

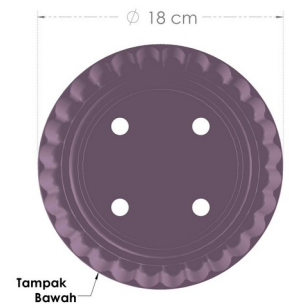

Tampak Bawah

POT REGGAE BL



Tampak Depan

POT REGGAE BL



Tampak Depan

POT REGGAE BL



Tampak Samping

Tampak Depan

Tampak Belakang

Tampak Samping

(19) ID

(51) Klasifikasi Locarno : 23-01

(21) No. Permohonan DI : A00202601473

(22) Tanggal Penerimaan Permohonan DI :
11 Maret 2026

(30) Data Prioritas :
(31) Nomor (32) Tanggal (33) Negara

(43) Tanggal Pengumuman DI :
20 April 2026

(71) Nama dan Alamat Pemohon Desain Industri:
PT HOME FAUCETS INDONESIA
KAWASAN INDUSTRI NGORO JALAN NGORO
INDUSTRI PERSADA KAV I/1B Ngoro, Ngoro, Kab.
Mojokerto, Jawa Timur 61385, Indonesia (ID)

(72) Nama Pendesain :
LIN CHI CHUN, ID

(74) Nama dan Alamat Konsultan Desain Industri :

(54) Judul Desain Industri : ALAT DISTRIBUSI AIR DENGAN PENGUNCI BUKA TUTUP GESER KIRI KANAN

(57) Klaim :
Bentuk, Konfigurasi

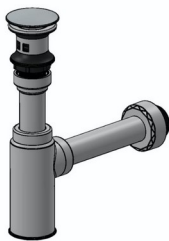

GAMBAR 1 - TAMPAK PERSPEKTIF

Tampak Perspektif



GAMBAR 6 - TAMPAK ATAS

Tampak Atas

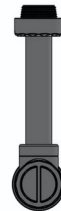

GAMBAR 7 - TAMPAK BAWAH

Tampak Bawah



GAMBAR 2 - TAMPAK DEPAN



GAMBAR 3 - TAMPAK BELAKANG

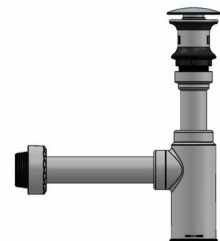

GAMBAR 5 - TAMPAK SAMPIG KIRI

Tampak Depan

Tampak Belakang

Tampak Samping

(19) ID

(51) Klasifikasi Locarno : 23-01

(21) No. Permohonan DI : A00202601474

(22) Tanggal Penerimaan Permohonan DI :
11 Maret 2026

(30) Data Prioritas :
(31) Nomor (32) Tanggal (33) Negara

(43) Tanggal Pengumuman DI :
20 April 2026

(71) Nama dan Alamat Pemohon Desain Industri:
PT HOME FAUCETS INDONESIA
KAWASAN INDUSTRI NGORO JALAN NGORO
INDUSTRI PERSADA KAV I/1B Ngoro, Ngoro, Kab.
Mojokerto, Jawa Timur 61385, Indonesia (ID)

(72) Nama Pendesain :
LIN CHI CHUN, ID

(74) Nama dan Alamat Konsultan Desain Industri :

(54) Judul Desain Industri : SARINGAN PEMBUANGAN AIR KAMAR MANDI DENGAN PENGUNCI SARINGAN DALAM

(57) Klaim :
Bentuk, Konfigurasi

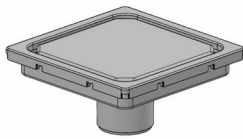

GAMBAR 1 - TAMPAK PERSPEKTIF

Tampak Perspektif

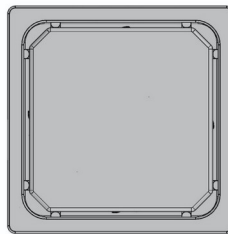

GAMBAR 6 - TAMPAK ATAS

Tampak Atas

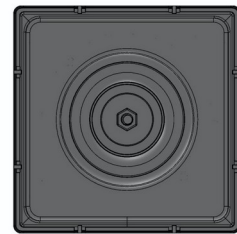

GAMBAR 7 - TAMPAK BAWAH

Tampak Bawah



GAMBAR 2 - TAMPAK DEPAN



GAMBAR 3 - TAMPAK BELAKANG



GAMBAR 5 - TAMPAK SAMPIK KIRI

Tampak Depan

Tampak Belakang

Tampak Samping

(19) ID

(51) Klasifikasi Locarno : 09-07

(21) No. Permohonan DI : A00202601475

(22) Tanggal Penerimaan Permohonan DI :
11 Maret 2026

(30) Data Prioritas :

(31) Nomor (32) Tanggal (33) Negara
202630021005.6 15 Januari 2026 China (CN)

(43) Tanggal Pengumuman DI :
20 April 2026

(71) Nama dan Alamat Pemohon Desain Industri:
TYESO (MAAN SHAN) METAL PRODUCTS CO., LTD.
1000 Danma Road, Danyang Town, Bowang District,
Maanshan, Postcode: 243000, China (CN)

(72) Nama Pendesain :
Xingyu Chen,CN

(74) Nama dan Alamat Konsultan Desain Industri :
Emirsyah Dinar
Graha Pratama Jl. MT Haryono Kav. 15, Building Lv 15,
Kel. Tebet Barat, Kec. Tebet, Kota Jakarta Selatan

(54) Judul Desain Industri : PENUTUP WADAH

(57) Klaim :
Bentuk,Konfigurasi



Tampak Perspektif



Tampak Atas



Tampak Bawah



Tampak Depan



Tampak Belakang



Tampak Samping

(19) ID

(51) Klasifikasi Locarno : 31-00

(21) No. Permohonan DI : A00202601479

(22) Tanggal Penerimaan Permohonan DI :
11 Maret 2026

(30) Data Prioritas :

(31) Nomor (32) Tanggal (33) Negara
202530559078.6 19 September 2025 China (CN)

(43) Tanggal Pengumuman DI :
20 April 2026

(71) Nama dan Alamat Pemohon Desain Industri:
HUANGSHI FUSUN TRADE CO LTD
20/F, Huaxun Building, No. 206 Hangzhou West Road,
Xialu District, Huangshi, Hubei 435000 , China (CN)

(72) Nama Pendesain :
Fuwen YIN,CN

(74) Nama dan Alamat Konsultan Desain Industri :
Marodin Sijabat
Adastra Indonesia, Epiwalk 3rd Floor A306-307,
Kawasan Rasuna Epicentrum Jl. H. R. Rasuna Said RT. 002/
RW. 005, Kel. Karet Kuningan Kec. Setiabudi ,Kota Jakarta
Selatan

(54) Judul Desain Industri : PARUTAN MANGKUK SALAD

(57) Klaim :
Bentuk,Konfigurasi



Tampak Perspektif



Tampak Atas



Tampak Bawah



Tampak Depan

Tampak Belakang

Tampak Samping

(19) ID

(51) Klasifikasi Locarno : 12-16

(21) No. Permohonan DI : A00202601483

(22) Tanggal Penerimaan Permohonan DI :
11 Maret 2026

(30) Data Prioritas :
(31) Nomor (32) Tanggal (33) Negara

(43) Tanggal Pengumuman DI :
20 April 2026

(71) Nama dan Alamat Pemohon Desain Industri:
JANUAR EFENDY
JLN. KEBON JERUK IV NO. 16 Maphar, Taman Sari,
Kota Adm. Jakarta Barat, DKI Jakarta 11160, Indonesia (ID)

(72) Nama Pendesain :
JANUAR EFENDY, ID

(74) Nama dan Alamat Konsultan Desain Industri :
Moelyono Karmayana
Jl. Srigading I Nomor 26 Puspita Loka BSD City
Tangerang Selatan, Banten. 15320 Serpong Kota Tangerang
Selatan Banten 15320

(54) Judul Desain Industri : SHOCK BREAKER FLY FASTBIKES

(57) Klaim :
Bentuk, Konfigurasi, Komposisi Garis



Tampak Perspektif

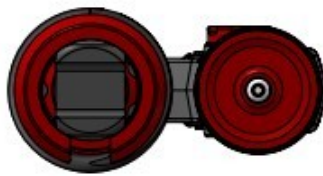

Tampak Atas

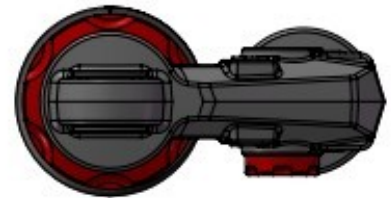

Tampak Bawah



Tampak Depan

Tampak Belakang

Tampak Samping

(19) ID

(51) Klasifikasi Locarno : 09-03

(21) No. Permohonan DI : A00202601494

(22) Tanggal Penerimaan Permohonan DI :
11 Maret 2026

(30) Data Prioritas :
(31) Nomor (32) Tanggal (33) Negara

(43) Tanggal Pengumuman DI :
20 April 2026

(71) Nama dan Alamat Pemohon Desain Industri:
PT. GLORI GLOBAL SUKSES
Sei Panas , Kel Batam Kota Ruko Inti Kota Batam Sungai
Panas, Batam Kota, Kota Batam, Kepulauan Riau 29444,
Indonesia (ID)

(72) Nama Pendesain :
Muhammad Ilham Firdaus,ID

(74) Nama dan Alamat Konsultan Desain Industri :

(54) Judul Desain Industri : Wadah Kosmetik Cushion

(57) Klaim :
Bentuk,Konfigurasi,Komposisi Garis,Komposisi Warna



Tampak Perspektif



Tampak Atas

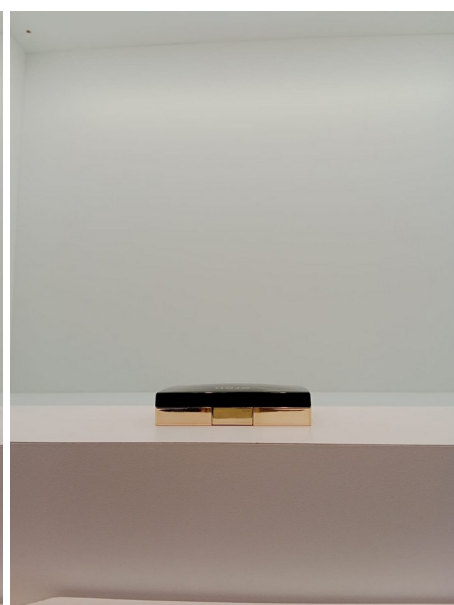

Tampak Bawah



Tampak Depan

Tampak Belakang

Tampak Samping

(19) ID

(51) Klasifikasi Locarno : 25-03

(21) No. Permohonan DI : A00202601495

(22) Tanggal Penerimaan Permohonan DI :
11 Maret 2026

(30) Data Prioritas :
(31) Nomor (32) Tanggal (33) Negara

(43) Tanggal Pengumuman DI :
20 April 2026

(71) Nama dan Alamat Pemohon Desain Industri:
Beta Paramita
Kampung Padi Blok D No. 15/6, RT 001 RW 004 Dago,
Coblong, Kota Bandung, Jawa Barat 40135, Indonesia (ID)

Fadilatun Nur Latifah
Jatiamba, RT 004 RW 001 Pesuruhan, Puring, Kab.
Kebumen, Jawa Tengah 54383, Indonesia (ID)

(72) Nama Pendesain :
Beta Paramita,ID Fadilatun Nur Latifah,ID

(74) Nama dan Alamat Konsultan Desain Industri :

(54) Judul Desain Industri :
Rumah Becool Cianjur

(57) Klaim :
Bentuk,Konfigurasi,Komposisi Garis,Komposisi Warna

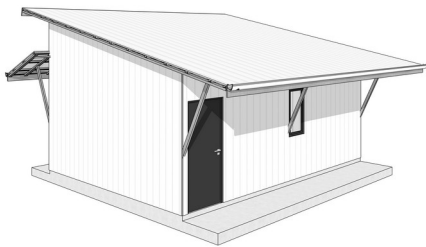

Tampak Perspektif



Tampak Atas

Tampak Bawah

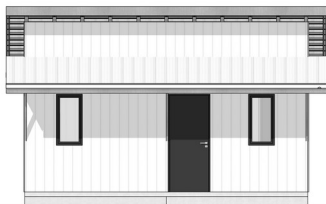

Tampak Depan

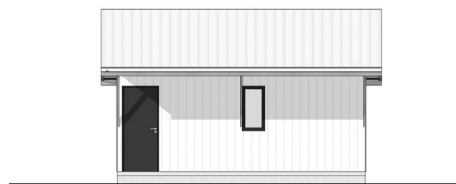

Tampak Belakang

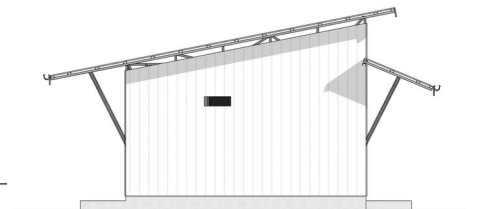

Tampak Samping

(19) ID

(51) Klasifikasi Locarno : 25-03

(21) No. Permohonan DI : A00202601499

(22) Tanggal Penerimaan Permohonan DI :
11 Maret 2026

(30) Data Prioritas :
(31) Nomor (32) Tanggal (33) Negara

(43) Tanggal Pengumuman DI :
20 April 2026

(71) Nama dan Alamat Pemohon Desain Industri:
Beta Paramita
Kampung Padi Blok D No. 15/6, RT 001 RW 004 Dago,
Coblong, Kota Bandung, Jawa Barat 40135, Indonesia (ID)

Fadilatun Nur Latifah
Jatiamba, RT 004 RW 001 Pesuruhan, Puring, Kab.
Kebumen, Jawa Tengah 54383, Indonesia (ID)

(72) Nama Pendesain :
Beta Paramita,ID Fadilatun Nur Latifah,ID

(74) Nama dan Alamat Konsultan Desain Industri :

(54) Judul Desain Industri :
Rumah Becool Semarang T5.6-A1

(57) Klaim :
Bentuk,Konfigurasi,Komposisi Garis,Komposisi Warna

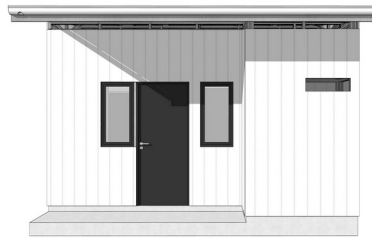

Tampak Perspektif

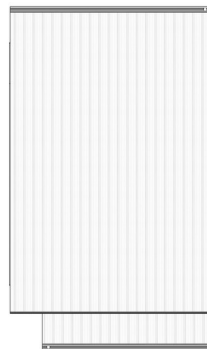

Tampak Atas

Tampak Bawah



Tampak Depan



Tampak Belakang

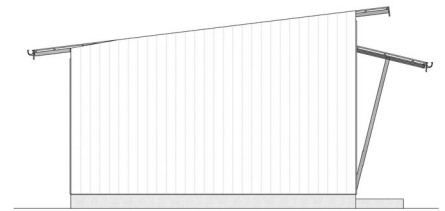

Tampak Samping

(19) ID

(51) Klasifikasi Locarno : 24-02

(21) No. Permohonan DI : A00202601509

(22) Tanggal Penerimaan Permohonan DI :
11 Maret 2026

(30) Data Prioritas :
(31) Nomor (32) Tanggal (33) Negara

(43) Tanggal Pengumuman DI :
20 April 2026

(71) Nama dan Alamat Pemohon Desain Industri:
LPPM Universitas Lambung Mangkurat
Jl. Brigjend H. Hasan Basri Pangeran, Banjarmasin
Utara, Kota Banjarmasin, Kalimantan Selatan 70123,
Indonesia (ID)

(72) Nama Pendesain :
Dr. Tanto Budi Susilo, ID Dr. Yuspihana Fitriah, ID
Dr. Umi Baroroh Lili Utami, ID Prof. Iryanti Fatyasari
Nata, Ph.D, ID Prof. Dr. Gunawan, ID

(74) Nama dan Alamat Konsultan Desain Industri :

(54) Judul Desain Industri : Alat Termal Hidro Yang Mudah Dipindahkan

(57) Klaim :
Bentuk, Konfigurasi, Komposisi Garis, Komposisi Warna

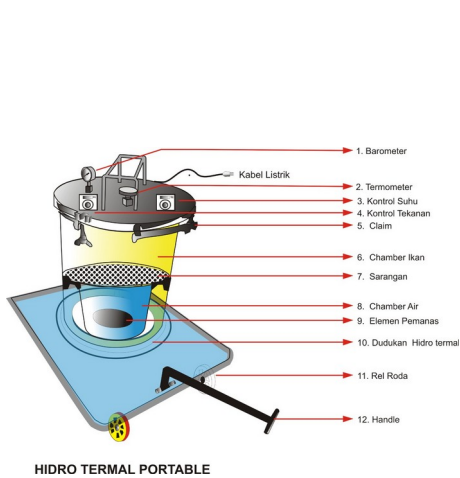

Tampak Perspektif

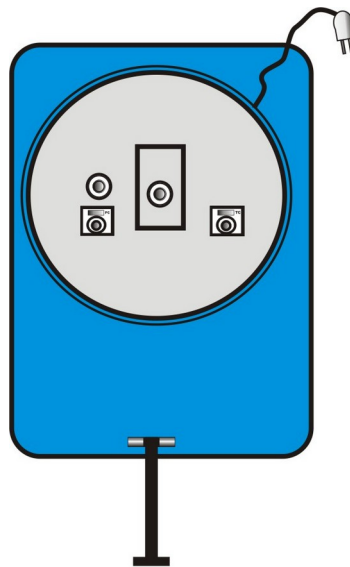

Tampak Atas

Tampak Atas

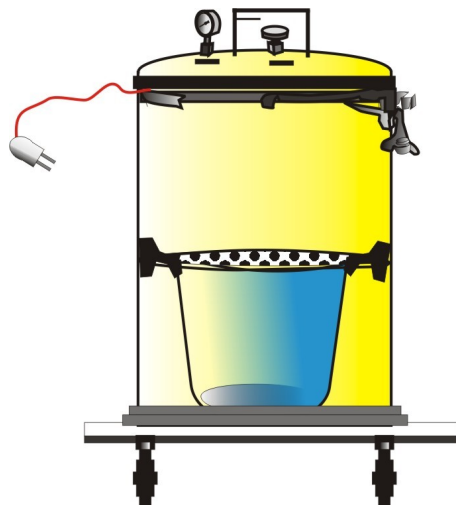

Tampak Belakang

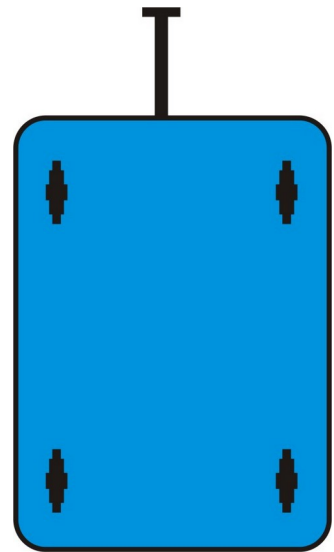

Tampak Bawah

Tampak Bawah

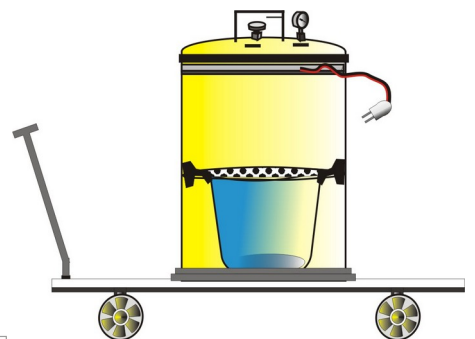

Tampak Samping Kiri

Tampak Depan

Tampak Belakang

Tampak Samping

(19) ID

(51) Klasifikasi Locarno : 02-02

(21) No. Permohonan DI : A00202601513

(22) Tanggal Penerimaan Permohonan DI :
11 Maret 2026

(30) Data Prioritas :
(31) Nomor (32) Tanggal (33) Negara

(43) Tanggal Pengumuman DI :
20 April 2026

(71) Nama dan Alamat Pemohon Desain Industri:
Institut Seni Indonesia Surakarta
Jl. Ki Hadjar Dewantara 19, Ketingan Jebres, Jebres,
Kota Surakarta, Jawa Tengah 57126, Indonesia (ID)

(72) Nama Pendesain :
Anang Pratama Widiarsa, S.Sn., S.H., M.Sn.,ID
Iwan Sulisty, S.E., M.M.,ID Dr. Bondet Wrahatnala,
S.Sos., M.Sn.,ID

(74) Nama dan Alamat Konsultan Desain Industri :

(54) Judul Desain Industri : KAOS LENGAN PENDEK

(57) Klaim :
Komposisi Garis, Komposisi Warna



Tampak Perspektif



Tampak Atas



Tampak Bawah



Tampak Depan

Tampak Belakang

Tampak Samping

(19) ID

(51) Klasifikasi Locarno : 02-02

(21) No. Permohonan DI : A00202601514

(22) Tanggal Penerimaan Permohonan DI :
11 Maret 2026

(30) Data Prioritas :
(31) Nomor (32) Tanggal (33) Negara

(43) Tanggal Pengumuman DI :
20 April 2026

(71) Nama dan Alamat Pemohon Desain Industri:
Institut Seni Indonesia Surakarta
Jl. Ki Hadjar Dewantara 19, Ketingan Jebres, Jebres,
Kota Surakarta, Jawa Tengah 57126, Indonesia (ID)

(72) Nama Pendesain :
Anang Pratama Widiarsa, S.Sn., S.H., M.Sn. ,ID
Iwan Sulisty, S.E., M.M. ,ID Dr. Bondet Wrahatnala,
S.Sos., M.Sn. ,ID

(74) Nama dan Alamat Konsultan Desain Industri :

(54) Judul Desain Industri : KAOS LENGAN PENDEK

(57) Klaim :
Komposisi Garis, Komposisi Warna



Tampak Perspektif



Tampak Atas



Tampak Bawah



Tampak Depan

Tampak Belakang

Tampak Samping

(19) ID

(51) Klasifikasi Locarno : 02-02

(21) No. Permohonan DI : A00202601515

(22) Tanggal Penerimaan Permohonan DI :
11 Maret 2026

(30) Data Prioritas :
(31) Nomor (32) Tanggal (33) Negara

(43) Tanggal Pengumuman DI :
20 April 2026

(71) Nama dan Alamat Pemohon Desain Industri:
Institut Seni Indonesia Surakarta
Jl. Ki Hadjar Dewantara 19, Ketingan Jebres, Jebres,
Kota Surakarta, Jawa Tengah 57126, Indonesia (ID)

(72) Nama Pendesain :
Anang Pratama Widiarsa, S.Sn., S.H., M.Sn. ,ID
Iwan Sulisty, S.E., M.M. ,ID Dr. Bondet Wrahatnala,
S.Sos., M.Sn. ,ID

(74) Nama dan Alamat Konsultan Desain Industri :

(54) Judul Desain Industri : KAOS LENGAN PENDEK

(57) Klaim :
Komposisi Garis, Komposisi Warna



Tampak Perspektif



Tampak Atas



Tampak Bawah



Tampak Depan

Tampak Belakang

Tampak Samping

(19) ID

(51) Klasifikasi Locarno : 02-02

(21) No. Permohonan DI : A00202601519

(22) Tanggal Penerimaan Permohonan DI :
11 Maret 2026

(30) Data Prioritas :
(31) Nomor (32) Tanggal (33) Negara

(43) Tanggal Pengumuman DI :
20 April 2026

(71) Nama dan Alamat Pemohon Desain Industri:
Institut Seni Indonesia Surakarta
Jl. Ki Hadjar Dewantara 19, Ketingan Jebres, Jebres,
Kota Surakarta, Jawa Tengah 57126, Indonesia (ID)

(72) Nama Pendesain :
Anang Pratama Widiarsa, S.Sn., S.H., M.Sn.,ID
Iwan Sulisty, S.E., M.M. ,ID Dr. Bondet Wrahatnala,
S.Sos., M.Sn. ,ID

(74) Nama dan Alamat Konsultan Desain Industri :

(54) Judul Desain Industri : KAOS LENGAN PANJANG

(57) Klaim :
Komposisi Garis, Komposisi Warna



Tampak Perspektif



Tampak Atas



Tampak Bawah

Tampak Depan

Tampak Belakang

Tampak Samping

(19) ID

(51) Klasifikasi Locarno : 05-05

(21) No. Permohonan DI : A00202601523

(22) Tanggal Penerimaan Permohonan DI :
11 Maret 2026

(30) Data Prioritas :
(31) Nomor (32) Tanggal (33) Negara

(43) Tanggal Pengumuman DI :
20 April 2026

(71) Nama dan Alamat Pemohon Desain Industri:
Institut Seni Indonesia Surakarta
Jl. Ki Hadjar Dewantara 19, Ketingan Jebres, Jebres,
Kota Surakarta, Jawa Tengah 57126, Indonesia (ID)

(72) Nama Pendesain :
Anang Pratama Widiarsa, S.Sn., S.H., M.Sn. ,ID
Iwan Sulisty, S.E., M.M. ,ID Dr. Bondet Wrahatnala,
S.Sos., M.Sn. ,ID

(74) Nama dan Alamat Konsultan Desain Industri :

(54) Judul Desain Industri : KAIN BATIK

(57) Klaim :
Komposisi Garis, Komposisi Warna



Tampak Perspektif

Tampak Atas

Tampak Bawah



Tampak Depan

Tampak Belakang

Tampak Samping

(19) ID

(51) Klasifikasi Locarno : 05-05

(21) No. Permohonan DI : A00202601524

(22) Tanggal Penerimaan Permohonan DI :
11 Maret 2026

(30) Data Prioritas :
(31) Nomor (32) Tanggal (33) Negara

(43) Tanggal Pengumuman DI :
20 April 2026

(71) Nama dan Alamat Pemohon Desain Industri:
Institut Seni Indonesia Surakarta
Jl. Ki Hadjar Dewantara 19, Ketingan Jebres, Jebres,
Kota Surakarta, Jawa Tengah 57126, Indonesia (ID)

(72) Nama Pendesain :
Anang Pratama Widiarsa, S.Sn., S.H., M.Sn. ,ID
Iwan Sulisty, S.E., M.M. ,ID Dr. Bondet Wrahatnala,
S.Sos., M.Sn.,ID

(74) Nama dan Alamat Konsultan Desain Industri :

(54) Judul Desain Industri : KAIN BATIK

(57) Klaim :
Komposisi Garis, Komposisi Warna



Tampak Perspektif

Tampak Atas

Tampak Bawah



Tampak Depan

Tampak Belakang

Tampak Samping

(19) ID

(51) Klasifikasi Locarno : 05-05

(21) No. Permohonan DI : A00202601525

(22) Tanggal Penerimaan Permohonan DI :
11 Maret 2026

(30) Data Prioritas :
(31) Nomor (32) Tanggal (33) Negara

(43) Tanggal Pengumuman DI :
20 April 2026

(71) Nama dan Alamat Pemohon Desain Industri:
Institut Seni Indonesia Surakarta
Jl. Ki Hadjar Dewantara 19, Ketingan Jebres, Jebres,
Kota Surakarta, Jawa Tengah 57126, Indonesia (ID)

(72) Nama Pendesain :
Anang Pratama Widiarsa, S.Sn., S.H., M.Sn. ,ID
Iwan Sulisty, S.E., M.M. ,ID Dr. Bondet Wrahatnala,
S.Sos., M.Sn. ,ID

(74) Nama dan Alamat Konsultan Desain Industri :

(54) Judul Desain Industri : KAIN BATIK

(57) Klaim :
Komposisi Garis, Komposisi Warna

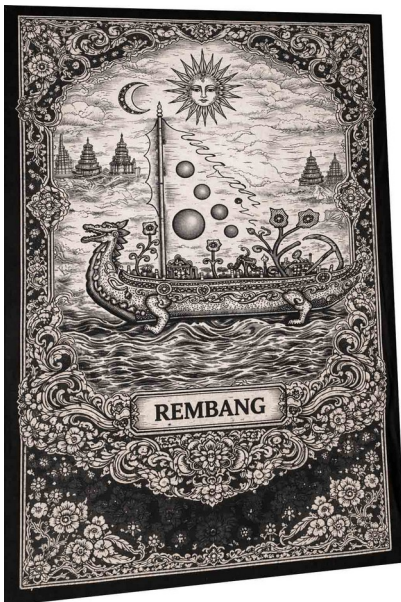

Tampak Perspektif

Tampak Atas

Tampak Bawah



Tampak Depan

Tampak Belakang

Tampak Samping

(19) ID

(51) Klasifikasi Locarno : 12-16

(21) No. Permohonan DI : A00202601529

(22) Tanggal Penerimaan Permohonan DI :
12 Maret 2026

(30) Data Prioritas :
(31) Nomor (32) Tanggal (33) Negara

(43) Tanggal Pengumuman DI :
20 April 2026

(71) Nama dan Alamat Pemohon Desain Industri:
RICHARD STEVEN TANTIONO
Jl. Inspol Suwoto 8, RT.005 RW.004 Kalirejo, Lawang,
Kab. Malang, Jawa Timur 65216, Indonesia (ID)

(72) Nama Pendesain :
RICHARD STEVEN TANTIONO, ID

(74) Nama dan Alamat Konsultan Desain Industri :
Emmy Hartati Hardjo
Jl. Raya Perjuangan No. 11 C, Kebon Jeruk, Jakarta
Barat

(54) Judul Desain Industri : TUTUP RODA MOBIL

(57) Klaim :
Konfigurasi



Tampak Perspektif



Tampak Atas



Tampak Bawah



Tampak Depan



Tampak Belakang



Tampak Samping

(19) ID

(51) Klasifikasi Locarno : 06-03

(21) No. Permohonan DI : A00202601565

(22) Tanggal Penerimaan Permohonan DI :
12 Maret 2026

(30) Data Prioritas :
(31) Nomor (32) Tanggal (33) Negara

(43) Tanggal Pengumuman DI :
20 April 2026

(71) Nama dan Alamat Pemohon Desain Industri:
Universitas Ahmad Dahlan
Jl. Pramuka 5F Pandeyan, Umbulharjo, Kota Yogyakarta,
DI Yogyakarta 55161, Indonesia (ID)

(72) Nama Pendesain :
Fery Setyaningrum ,ID Vera Yuli Erviana ,ID
Bambang Robi'in ,ID Diva Fajriani Maulidia Anwar ,ID
Mukti Sintawati, M.Pd ,ID Asih Mardati, M.Pd ,ID
Hanum Hanifa Sukma ,ID Dr. Adi Permedi, S.T.,
M.T.,ID Abdul Aziz,ID

(74) Nama dan Alamat Konsultan Desain Industri :

(54) Judul Desain Industri : Meja Belajar Ramah Anak Ergonomis

(57) Klaim :
Bentuk,Konfigurasi



Tampak Perspektif

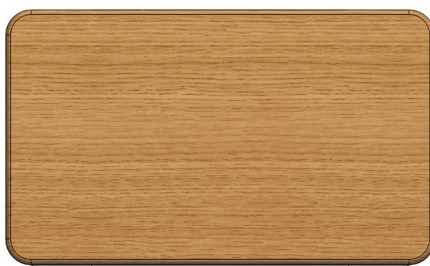

Tampak Atas

Tampak Bawah



Tampak Depan

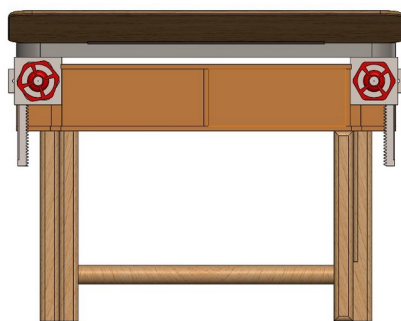

Tampak Belakang

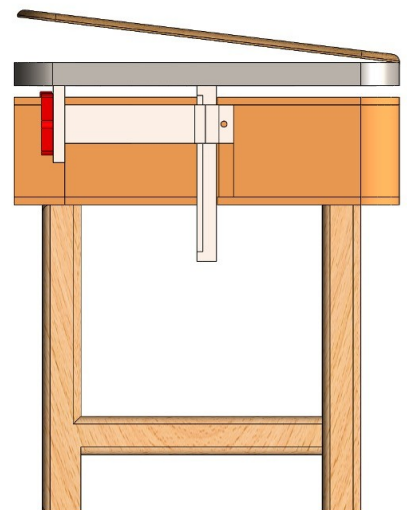

Tampak Samping

(19) ID

(51) Klasifikasi Locarno : 12-16

(21) No. Permohonan DI : A00202601533

(22) Tanggal Penerimaan Permohonan DI :
12 Maret 2026

(30) Data Prioritas :
(31) Nomor (32) Tanggal (33) Negara

(43) Tanggal Pengumuman DI :
20 April 2026

(71) Nama dan Alamat Pemohon Desain Industri:
RICHARD STEVEN TANTIONO
Jl. Inspol Suwoto 8, RT.005 RW.004 Kalirejo, Lawang,
Kab. Malang, Jawa Timur 65216, Indonesia (ID)

(72) Nama Pendesain :
RICHARD STEVEN TANTIONO, ID

(74) Nama dan Alamat Konsultan Desain Industri :
Emmy Hartati Hardjo
Jl. Raya Perjuangan No. 11 C, Kebon Jeruk, Jakarta
Barat

(54) Judul Desain Industri : TUTUP RODA MOBIL

(57) Klaim :
Konfigurasi



Tampak Perspektif



Tampak Atas



Tampak Bawah



Tampak Depan



Tampak Belakang



Tampak Samping

(19) ID

(51) Klasifikasi Locarno : 12-16

(21) No. Permohonan DI : A00202601544

(22) Tanggal Penerimaan Permohonan DI :
12 Maret 2026

(30) Data Prioritas :
(31) Nomor (32) Tanggal (33) Negara

(43) Tanggal Pengumuman DI :
20 April 2026

(71) Nama dan Alamat Pemohon Desain Industri:
AMIRUDIN
Jl. Kebon Jeruk X No. 28B Rt 002 / Rw 005 Kel. Maphar
Kec. Taman Sari Jakarta Barat Maphar, Taman Sari, Kota
Adm. Jakarta Barat, DKI Jakarta 11160, Indonesia (ID)

(72) Nama Pendesain :
AMIRUDIN, ID

(74) Nama dan Alamat Konsultan Desain Industri :
Siti Hanah
S. Hanah, S.E. & Yulius Cung, S.H., M.H. Jalan Biak No
7C

(54) Judul Desain Industri : RADIATOR CAP MOTOR

(57) Klaim :
Konfigurasi, Komposisi Garis

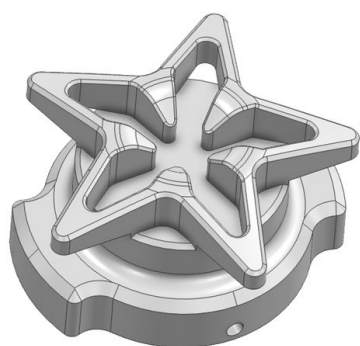

Tampak Perspektif



Tampak Atas

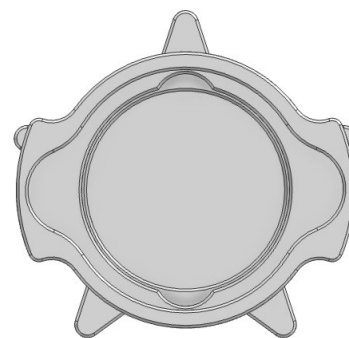

Tampak Bawah

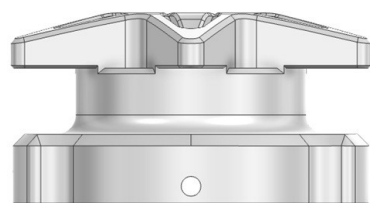

Tampak Depan

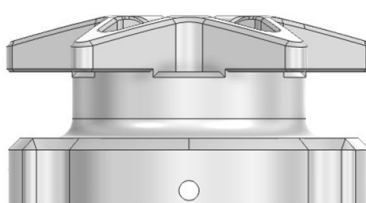

Tampak Belakang

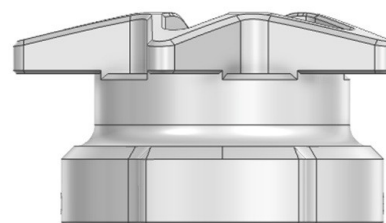

Tampak Samping

(19) ID

(51) Klasifikasi Locarno : 11-03

(21) No. Permohonan DI : A00202601545

(22) Tanggal Penerimaan Permohonan DI :
12 Maret 2026

(30) Data Prioritas :
(31) Nomor (32) Tanggal (33) Negara

(43) Tanggal Pengumuman DI :
20 April 2026

(71) Nama dan Alamat Pemohon Desain Industri:
JUTA INDRAWAN
KEDUNG TARUKAN BARU 4-E/5 RT. 012 RW. 006
Mojo, Gubeng, Kota Surabaya, Jawa Timur 60285, Indonesia
(ID)

(72) Nama Pendesain :
JUTA INDRAWAN, ID

(74) Nama dan Alamat Konsultan Desain Industri :

(54) Judul Desain Industri : MAHKOTA PIALA

(57) Klaim :
Konfigurasi



Tampak Perspektif

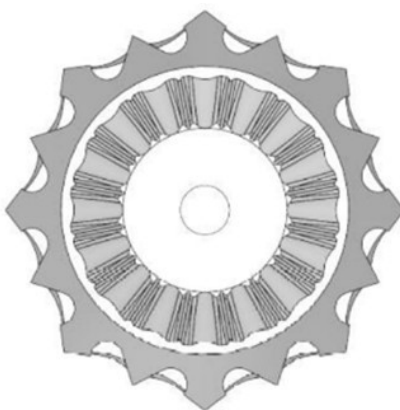

Tampak Atas



Tampak Bawah

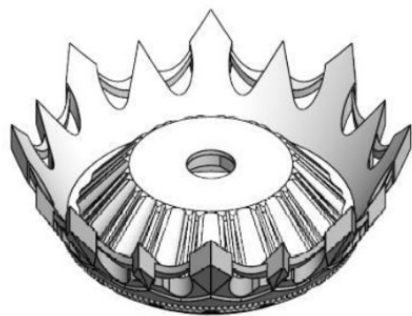

Tampak Depan

Tampak Belakang

Tampak Samping

(19) ID

(51) Klasifikasi Locarno : 12-16

(21) No. Permohonan DI : A00202601549

(22) Tanggal Penerimaan Permohonan DI :
12 Maret 2026

(30) Data Prioritas :
(31) Nomor (32) Tanggal (33) Negara

(43) Tanggal Pengumuman DI :
20 April 2026

(71) Nama dan Alamat Pemohon Desain Industri:
SURYADI
JL. KEBON JERUK VI NO.57 Maphar, Taman Sari, Kota
Adm. Jakarta Barat, DKI Jakarta 11160, Indonesia (ID)

(72) Nama Pendesain :
SURYADI,ID

(74) Nama dan Alamat Konsultan Desain Industri :

(54) Judul Desain Industri : GRIP SEPEDA MOTOR

(57) Klaim :
Bentuk,Konfigurasi



Tampak Perspektif



Tampak Atas



Tampak Bawah



Tampak Depan



Tampak Belakang



Tampak Samping

(19) ID

(51) Klasifikasi Locarno : 26-06

(21) No. Permohonan DI : A00202601553

(22) Tanggal Penerimaan Permohonan DI :
13 Maret 2026

(30) Data Prioritas :
(31) Nomor (32) Tanggal (33) Negara

(43) Tanggal Pengumuman DI :
20 April 2026

(71) Nama dan Alamat Pemohon Desain Industri:
HOSIANTA
Jl. Krendang Selatan Rt. 003 Rw. 007, Kel. Krendang,
Kec. Tambora, Jakarta Barat 11260 Krendang, Tambora, Kota
Adm. Jakarta Barat, DKI Jakarta 11260, Indonesia (ID)

(72) Nama Pendesain :
HOSIANTA,ID

(74) Nama dan Alamat Konsultan Desain Industri :
Siti Hanah
S. Hanah, S.E. & Yulius Cung, S.H.,M.H. Jalan Biak No
7C

(54) Judul Desain Industri : LAMPU LENA KENDARAAN

(57) Klaim :
Bentuk,Konfigurasi,Komposisi Garis

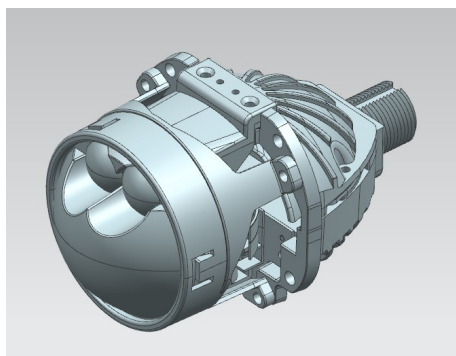

Tampak Perspektif

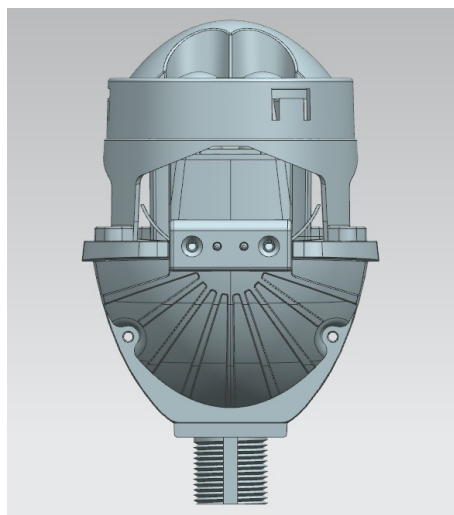

Tampak Atas

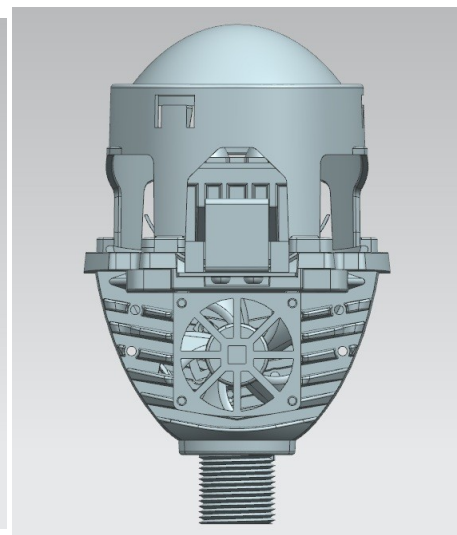

Tampak Bawah

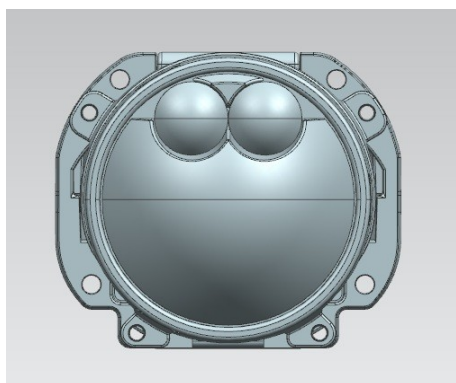

Tampak Depan

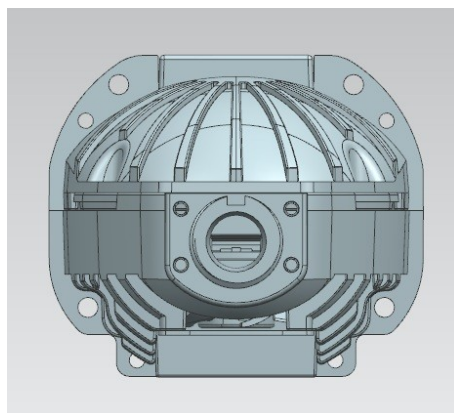

Tampak Belakang

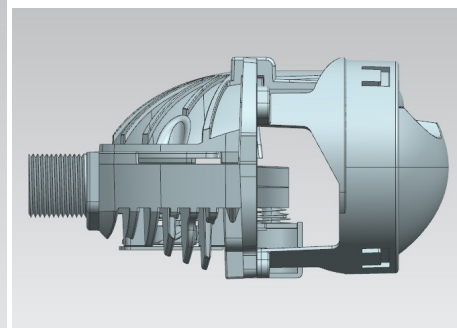

Tampak Samping

(19) ID

(51) Klasifikasi Locarno : 26-06

(21) No. Permohonan DI : A00202601554

(22) Tanggal Penerimaan Permohonan DI :
13 Maret 2026

(30) Data Prioritas :
(31) Nomor (32) Tanggal (33) Negara

(43) Tanggal Pengumuman DI :
20 April 2026

(71) Nama dan Alamat Pemohon Desain Industri:
HOSIANTA
Jl. Krendang Selatan Rt. 003 Rw. 007, Kel. Krendang,
Kec. Tambora, Jakarta Barat 11260 Krendang, Tambora, Kota
Adm. Jakarta Barat, DKI Jakarta 11260, Indonesia (ID)

(72) Nama Pendesain :
HOSIANTA,ID

(74) Nama dan Alamat Konsultan Desain Industri :
Siti Hanah
S. Hanah, S.E. & Yulius Cung, S.H.,M.H. Jalan Biak No
7C

(54) Judul Desain Industri : LAMPU LENA KENDARAAN

(57) Klaim :
Bentuk,Konfigurasi,Komposisi Garis

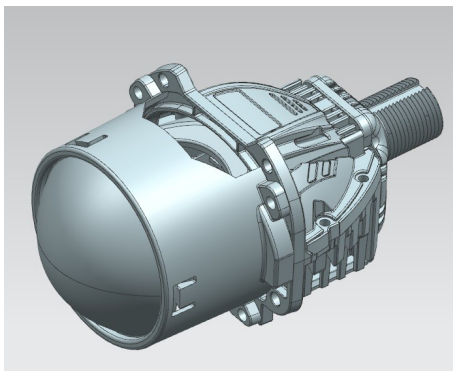

Tampak Perspektif

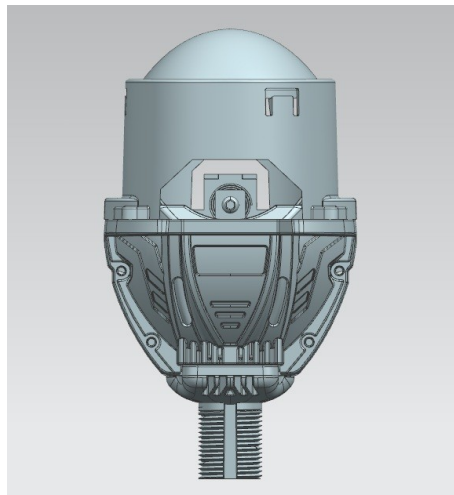

Tampak Atas

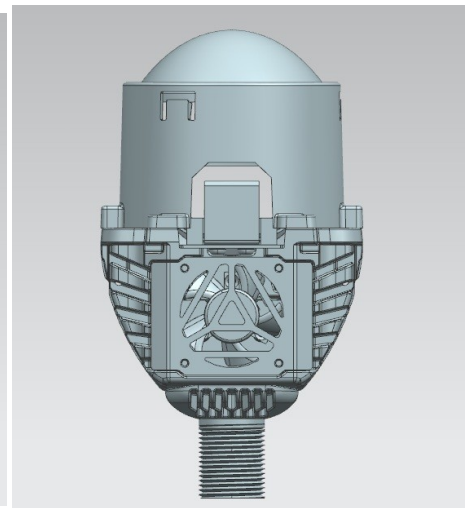

Tampak Bawah

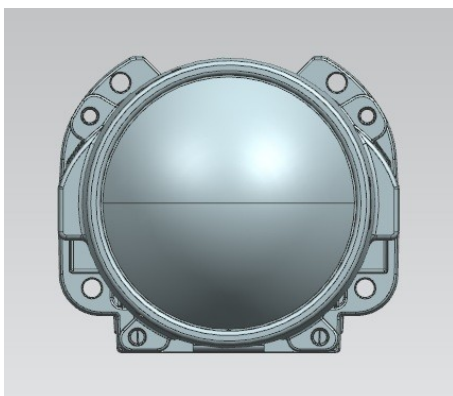

Tampak Depan

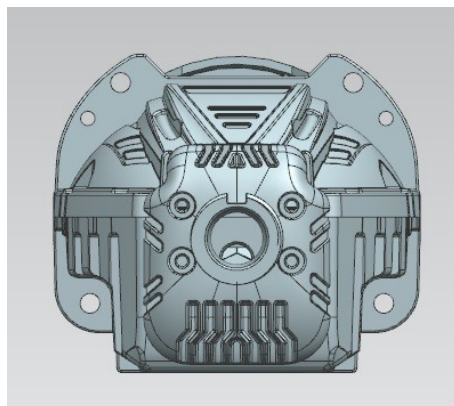

Tampak Belakang

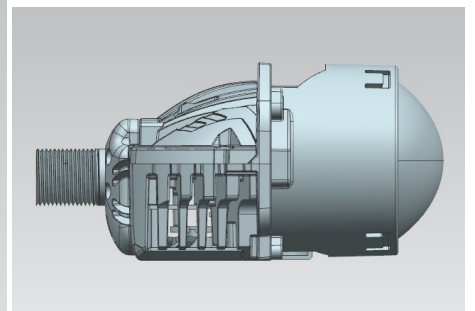

Tampak Samping

(19) ID

(51) Klasifikasi Locarno : 08-03

(21) No. Permohonan DI : A00202601555

(22) Tanggal Penerimaan Permohonan DI :
13 Maret 2026

(30) Data Prioritas :
(31) Nomor (32) Tanggal (33) Negara

(43) Tanggal Pengumuman DI :
20 April 2026

(71) Nama dan Alamat Pemohon Desain Industri:
Vass Medical Technology Corporation Ltd.
No. 1, 3rd Floor, Building 13, Zone B, 818 Gaoxin
Avenue, Wuhan East Lake High-tech Development Zone,
Wuhan, 430000, China (CN)

(72) Nama Pendesain :
Xiang WEI,CN Jing FANG,CN Song
WAN,CN Yue CHEN,CN Yilei MA,CN
Jiewen XIAO,CN Zhao HUANG,CN

(74) Nama dan Alamat Konsultan Desain Industri :
Marodin Sijabat
Adastra Indonesia, Epiwalk 3rd Floor A306-307,
Kawasan Rasuna Epicentrum Jl. H. R. Rasuna Said RT. 002/
RW. 005, Kel. Karet Kuningan Kec. Setiabudi ,Kota Jakarta
Selatan

(54) Judul Desain Industri : PISAU BEDAH

(57) Klaim :
Bentuk,Konfigurasi

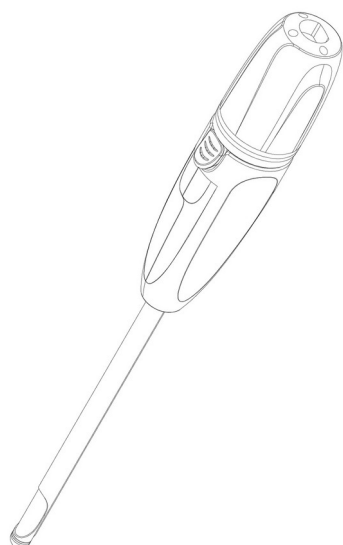

Tampak Perspektif

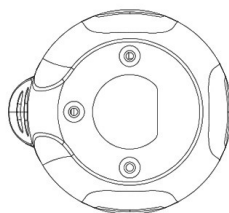

Tampak Atas

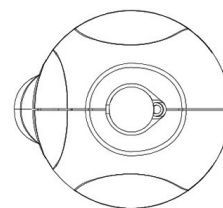

Tampak Bawah

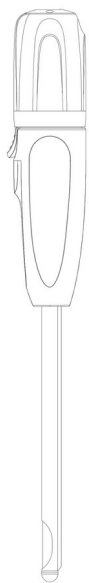

Tampak Depan

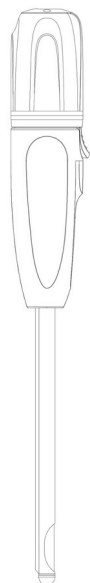

Tampak Belakang

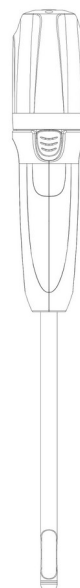

Tampak Samping

(19) ID

(51) Klasifikasi Locarno : 02-07

(21) No. Permohonan DI : A00202601563

(22) Tanggal Penerimaan Permohonan DI :
13 Maret 2026

(30) Data Prioritas :
(31) Nomor (32) Tanggal (33) Negara
15117228-0001 18 September EUIPO (EM)
2025

(43) Tanggal Pengumuman DI :
20 April 2026

(71) Nama dan Alamat Pemohon Desain Industri:
Rimowa GmbH
Richard-Byrd-Str. 13, 50829 Cologne, Germany (DE)

(72) Nama Pendesain :
Guillaume Henri Nabil Gadenne,FR

(74) Nama dan Alamat Konsultan Desain Industri :
George Widjojo
Jl. Kali Besar Barat No. 5, Kel. Roa Malaka, Kec.
Tambora, Kota Jakarta Barat

(54) Judul Desain Industri : KEPALA IKAT PINGGANG GROOVE

(57) Klaim :
Bentuk, Konfigurasi

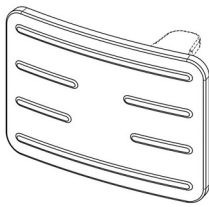

Tampak Perspektif

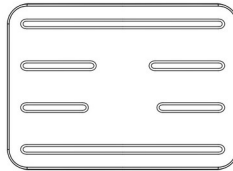

Tampak Atas

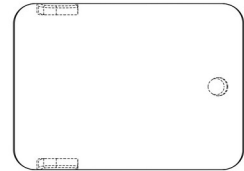

Tampak Bawah

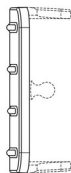

Tampak Depan

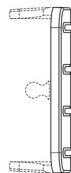

Tampak Belakang



Tampak Samping

(19) ID

(51) **Klasifikasi Locarno : 02-07**

(21) **No. Permohonan DI :** A00202601564

(22) **Tanggal Penerimaan Permohonan DI :**
13 Maret 2026

(30) **Data Prioritas :**

(31) Nomor	(32) Tanggal	(33) Negara
15117228-0002	18 September 2025	EUIPO (EM)

(43) **Tanggal Pengumuman DI :**
20 April 2026

(71) **Nama dan Alamat Pemohon Desain Industri:**

Rimowa GmbH
Richard-Byrd-Str. 13, 50829 Cologne, Germany (DE)

(72) **Nama Pendesain :**

Guillaume Henri Nabil Gadenne,FR

(74) **Nama dan Alamat Konsultan Desain Industri :**

George Widjojo
Jl. Kali Besar Barat No. 5, Kel. Roa Malaka, Kec.
Tambora, Kota Jakarta Barat

(54) **Judul Desain Industri :** KEPALA IKAT PINGGANG RIVERT

(57) **Klaim :**
Bentuk,Konfigurasi

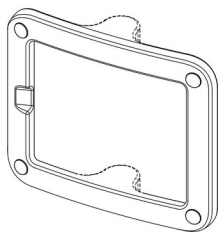

Tampak Perspektif

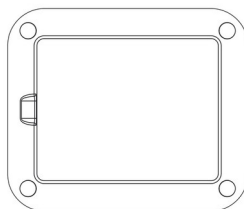

Tampak Atas

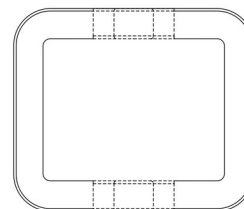

Tampak Bawah



Tampak Depan

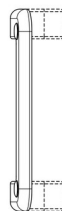

Tampak Belakang



Tampak Samping

(19) ID

(51) Klasifikasi Locarno : 25-02

(21) No. Permohonan DI : A00202601574

(22) Tanggal Penerimaan Permohonan DI :
14 Maret 2026

(30) Data Prioritas :
(31) Nomor (32) Tanggal (33) Negara

(43) Tanggal Pengumuman DI :
20 April 2026

(71) Nama dan Alamat Pemohon Desain Industri:
PT LAWANG INDAH BETON
Jl. Anjasmoro No. 48 Lawang, Lawang, Kab. Malang,
Jawa Timur 65213, Indonesia (ID)

(72) Nama Pendesain :
SALIM, ID

(74) Nama dan Alamat Konsultan Desain Industri :
Emmy Hartati Hardjo
Jl. Raya Perjuangan No. 11 C, Kebon Jeruk, Jakarta
Barat

(54) Judul Desain Industri : WUWUNG

(57) Klaim :
Konfigurasi

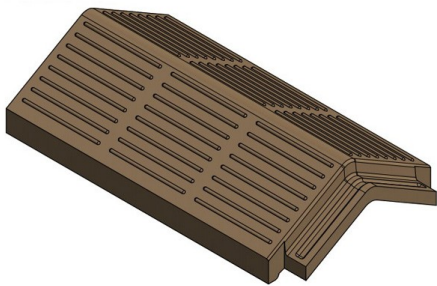

Tampak Perspektif

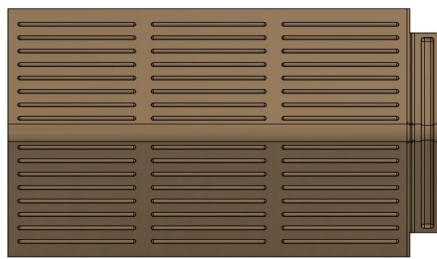

Tampak Atas



Tampak Bawah

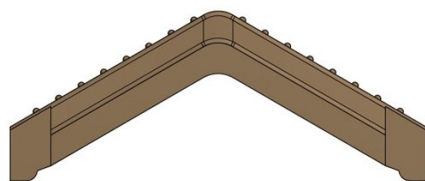

Tampak Depan

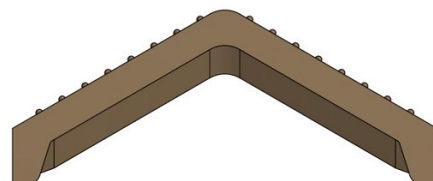

Tampak Belakang

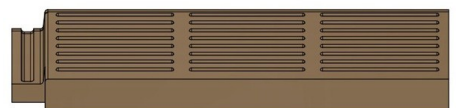

Tampak Samping

(19) ID

(51) Klasifikasi Locarno : 12-16

(21) No. Permohonan DI : A00202601579

(22) Tanggal Penerimaan Permohonan DI :
14 Maret 2026

(30) Data Prioritas :
(31) Nomor (32) Tanggal (33) Negara

(43) Tanggal Pengumuman DI :
20 April 2026

(71) Nama dan Alamat Pemohon Desain Industri:
Gavin Theodore
Baranangsiang Indah P.8 No.7 RT/RW: 011/005
Katulampa, Bogor Timur, Kota Bogor, Jawa Barat 16144,
Indonesia (ID)

(72) Nama Pendesain :
Gavin Theodore, ID

(74) Nama dan Alamat Konsultan Desain Industri :

(54) Judul Desain Industri : DUDUKAN PLAT BAT LANCIP MTD AEROX

(57) Klaim :
Bentuk, Konfigurasi, Komposisi Garis

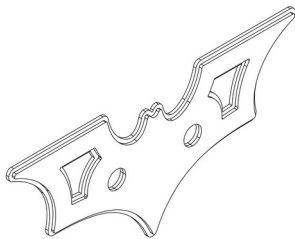

Tampak Perspektif



Tampak Atas



Tampak Bawah

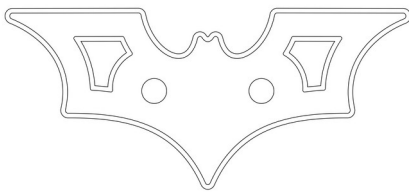

Tampak Depan

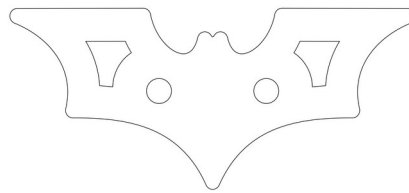

Tampak Belakang

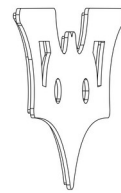

Tampak Samping

(19) ID

(51) Klasifikasi Locarno : 09-10

(21) No. Permohonan DI : A00202601583

(22) Tanggal Penerimaan Permohonan DI :
15 Maret 2026

(30) Data Prioritas :
(31) Nomor (32) Tanggal (33) Negara

(43) Tanggal Pengumuman DI :
20 April 2026

(71) Nama dan Alamat Pemohon Desain Industri:
PT. GUNUNG AGUNG SENTOSA
Jl. Kepatihan Industri I No. 78 Guntung Kepatihan,
Menganti, Kab. Gresik, Jawa Timur 61174, Indonesia (ID)

(72) Nama Pendesain :
TOMMY SUMARTONO ,ID

(74) Nama dan Alamat Konsultan Desain Industri :

(54) Judul Desain Industri : PEGANGAN BOTOL GALON 1

(57) Klaim :
Bentuk,Konfigurasi,Komposisi Garis,Komposisi Warna

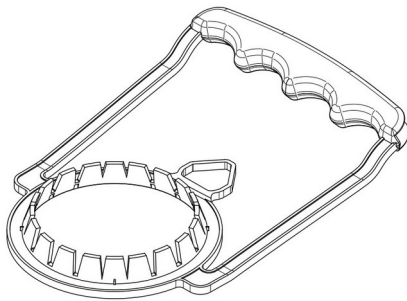

Tampak Perspektif

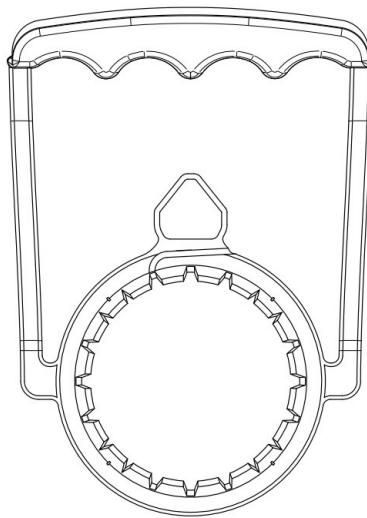

Tampak Atas

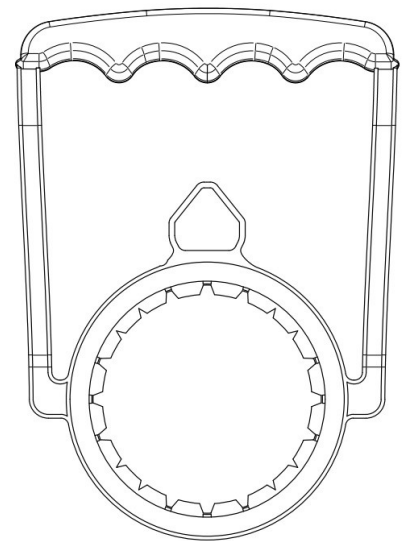

Tampak Bawah

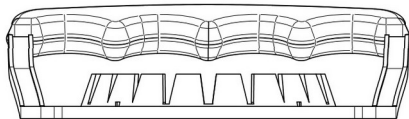

Tampak Depan

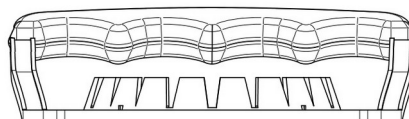

Tampak Belakang

Tampak Samping

(19) ID

(51) Klasifikasi Locarno : 09-10

(21) No. Permohonan DI : A00202601584

(22) Tanggal Penerimaan Permohonan DI :
15 Maret 2026

(30) Data Prioritas :
(31) Nomor (32) Tanggal (33) Negara

(43) Tanggal Pengumuman DI :
20 April 2026

(71) Nama dan Alamat Pemohon Desain Industri:
PT. GUNUNG AGUNG SENTOSA
Jl. Kepatihan Industri I No. 78 Guntung Kepatihan,
Menganti, Kab. Gresik, Jawa Timur 61174, Indonesia (ID)

(72) Nama Pendesain :
TOMMY SUMARTONO, ID

(74) Nama dan Alamat Konsultan Desain Industri :

(54) Judul Desain Industri : PEGANGAN BOTOL GALON 2

(57) Klaim :
Bentuk, Konfigurasi, Komposisi Garis, Komposisi Warna

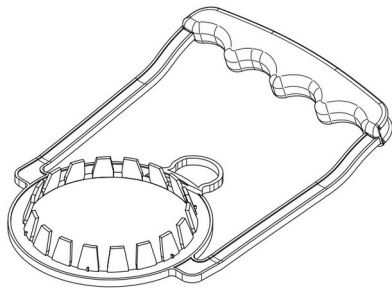

Tampak Perspektif

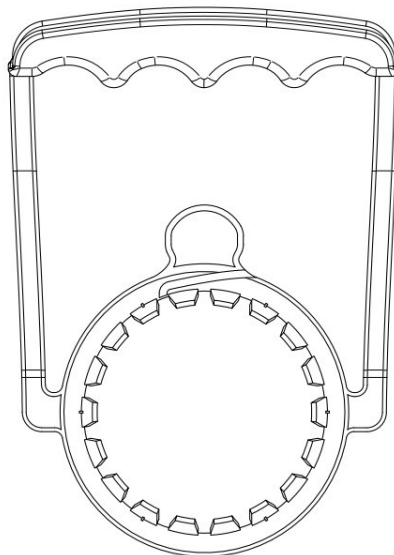

Tampak Atas

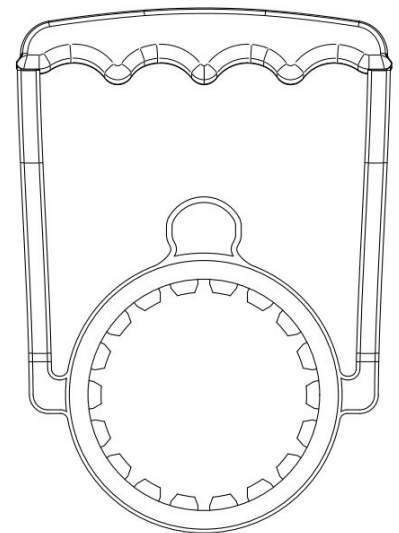

Tampak Bawah

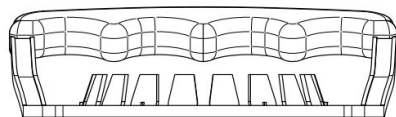

Tampak Depan

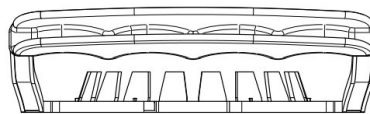

Tampak Belakang

Tampak Samping

(19) ID

(51) Klasifikasi Locarno : 09-10

(21) No. Permohonan DI : A00202601585

(22) Tanggal Penerimaan Permohonan DI :
15 Maret 2026

(30) Data Prioritas :
(31) Nomor (32) Tanggal (33) Negara

(43) Tanggal Pengumuman DI :
20 April 2026

(71) Nama dan Alamat Pemohon Desain Industri:
PT. GUNUNG AGUNG SENTOSA
Jl. Kepatihan Industri I No. 78 Guntung Kepatihan,
Menganti, Kab. Gresik, Jawa Timur 61174, Indonesia (ID)

(72) Nama Pendesain :
TOMMY SUMARTONO, ID

(74) Nama dan Alamat Konsultan Desain Industri :

(54) Judul Desain Industri : PEGANGAN BOTOL GALON 3

(57) Klaim :
Bentuk, Konfigurasi, Komposisi Garis, Komposisi Warna

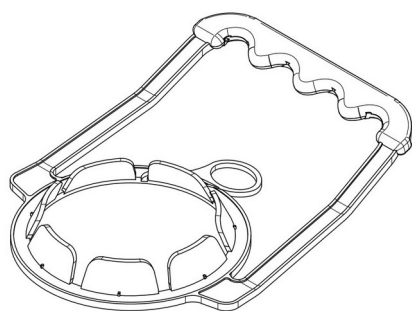

Tampak Perspektif

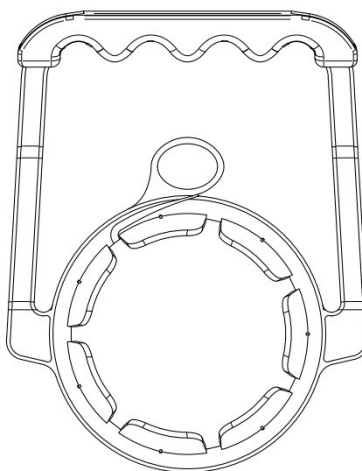

Tampak Atas

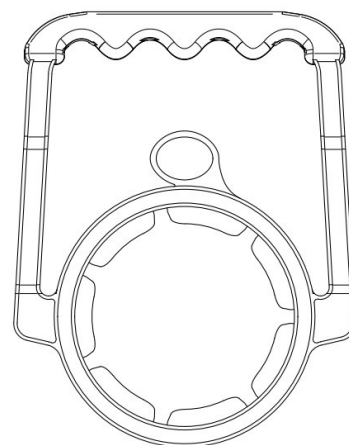

Tampak Bawah

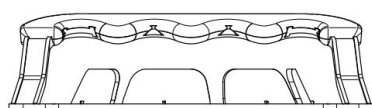

Tampak Depan

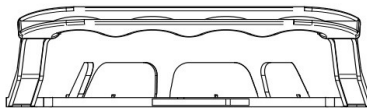

Tampak Belakang

Tampak Samping

(19) ID

(51) Klasifikasi Locarno : 10-04

(21) No. Permohonan DI : A00202601593

(22) Tanggal Penerimaan Permohonan DI :
16 Maret 2026

(30) Data Prioritas :
(31) Nomor (32) Tanggal (33) Negara

(43) Tanggal Pengumuman DI :
20 April 2026

(71) Nama dan Alamat Pemohon Desain Industri:
Nanjing Shiheng Electronics Co., Ltd.
No. 18 Jinyang Road, Hushu Street, Jiangning District,
Nanjing City, Jiangsu Province, Post code: 211121, China
(CN)

(72) Nama Pendesain :
Yang Wang,CN

(74) Nama dan Alamat Konsultan Desain Industri :
Marodin Sijabat
Adastra Indonesia, Epiwalk 3rd Floor A306-307,
Kawasan Rasuna Epicentrum Jl. H. R. Rasuna Said RT. 002/
RW. 005, Kel. Karet Kuningan Kec. Setiabudi ,Kota Jakarta
Selatan

(54) Judul Desain Industri : TERMISTOR

(57) Klaim :
Bentuk,Konfigurasi

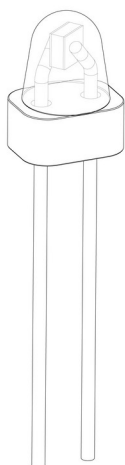

Tampak Perspektif



Tampak Atas

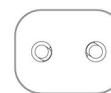

Tampak Bawah

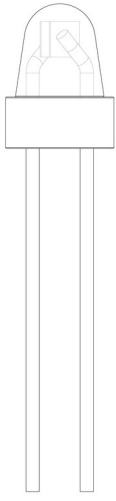

Tampak Depan

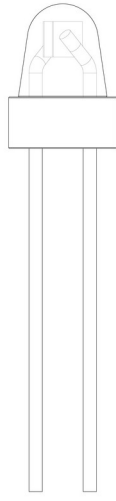

Tampak Belakang

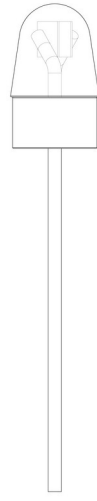

Tampak Samping

(19) ID

(51) Klasifikasi Locarno : 07-01

(21) No. Permohonan DI : A00202601594

(22) Tanggal Penerimaan Permohonan DI :
16 Maret 2026

(30) Data Prioritas :

(31) Nomor	(32) Tanggal	(33) Negara
202530561521.3	19 September 2025	China (CN)

(43) Tanggal Pengumuman DI :
20 April 2026

(71) Nama dan Alamat Pemohon Desain Industri:
Beijing Shenchuang Century Information Technology Co.,
Ltd
Room 2001, F17, Building No.24, Compound No.39, East
3rd Ring Middle Road, Chaoyang District, Beijing, 100022,
China (CN)

(72) Nama Pendesain :
Chengcheng ZHAO,CN

(74) Nama dan Alamat Konsultan Desain Industri :
Emirsyah Dinar
Graha Pratama Jl. MT Haryono Kav. 15, Building Lv 15,
Kel. Tebet Barat, Kec. Tebet, Kota Jakarta Selatan

(54) Judul Desain Industri : DOT BOTOL

(57) Klaim :
Bentuk,Konfigurasi



Tampak Perspektif



Tampak Atas



Tampak Bawah

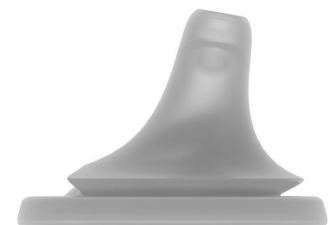
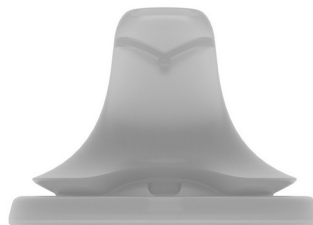

Tampak Depan

Tampak Belakang

Tampak Samping

(19) ID

(51) **Klasifikasi Locarno : 07-10**

(21) **No. Permohonan DI :** A00202601595

(22) **Tanggal Penerimaan Permohonan DI :**
16 Maret 2026

(30) **Data Prioritas :**

(31) Nomor	(32) Tanggal	(33) Negara
202530561527.0	19 September 2025	China (CN)

(43) **Tanggal Pengumuman DI :**
20 April 2026

(71) **Nama dan Alamat Pemohon Desain Industri:**
Beijing Shenchuang Century Information Technology Co.,
Ltd
Room 2001, F17, Building No.24, Compound No.39, East
3rd Ring Middle Road, Chaoyang District, Beijing, 100022,
China (CN)

(72) **Nama Pendesain :**
Chengcheng ZHAO,CN

(74) **Nama dan Alamat Konsultan Desain Industri :**
Emirsyah Dinar
Graha Pratama Jl. MT Haryono Kav. 15, Building Lv 15,
Kel. Tebet Barat, Kec. Tebet, Kota Jakarta Selatan

(54) **Judul Desain Industri :** BOTOL BERINSULASI

(57) **Klaim :**
Bentuk,Konfigurasi



Tampak Perspektif



Tampak Atas

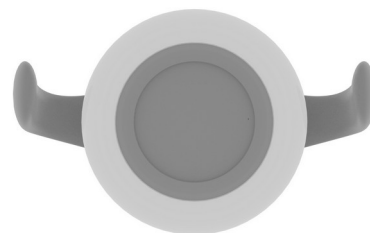

Tampak Bawah



Tampak Depan

Tampak Belakang

Tampak Samping

(19) ID

(51) Klasifikasi Locarno : 02-04

(21) No. Permohonan DI : A00202601603

(22) Tanggal Penerimaan Permohonan DI :
16 Maret 2026

(30) Data Prioritas :
(31) Nomor (32) Tanggal (33) Negara

(43) Tanggal Pengumuman DI :
20 April 2026

(71) Nama dan Alamat Pemohon Desain Industri:
VERA NOVITA SARY
Jl. Angkasa Dalam I/4A, RT.010/RW.003 Gunung Sahari
Selatan, Kemayoran, Kota Adm. Jakarta Pusat, DKI Jakarta
10610, Indonesia (ID)

(72) Nama Pendesain :
VERA NOVITA SARY, ID

(74) Nama dan Alamat Konsultan Desain Industri :
Devi Yulian
Jl. P. Jayakarta 117 Blok C-4, Kel. Mangga Dua Selatan,
Kec. Sawah Besar, Kota Jakarta Pusat

(54) Judul Desain Industri : SOL SEPATU

(57) Klaim :
Konfigurasi



Tampak Perspektif



Tampak Atas



Tampak Bawah



Tampak Depan



Tampak Belakang



Tampak Samping

(19) ID

(51) Klasifikasi Locarno : 02-04

(21) No. Permohonan DI : A00202601604

(22) Tanggal Penerimaan Permohonan DI :
16 Maret 2026

(30) Data Prioritas :
(31) Nomor (32) Tanggal (33) Negara

(43) Tanggal Pengumuman DI :
20 April 2026

(71) Nama dan Alamat Pemohon Desain Industri:
VERA NOVITA SARY
Jl. Angkasa Dalam I/4A, RT.010/RW.003 Gunung Sahari
Selatan, Kemayoran, Kota Adm. Jakarta Pusat, DKI Jakarta
10610, Indonesia (ID)

(72) Nama Pendesain :
VERA NOVITA SARY, ID

(74) Nama dan Alamat Konsultan Desain Industri :
Devi Yulian
Jl. P. Jayakarta 117 Blok C-4, Kel. Mangga Dua Selatan,
Kec. Sawah Besar, Kota Jakarta Pusat

(54) Judul Desain Industri : SOL SEPATU

(57) Klaim :
Konfigurasi



Tampak Perspektif



Tampak Atas



Tampak Bawah

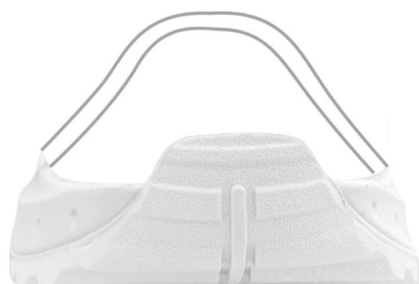

Tampak Depan



Tampak Belakang



Tampak Samping

(19) ID

(51) Klasifikasi Locarno : 02-04

(21) No. Permohonan DI : A00202601605

(22) Tanggal Penerimaan Permohonan DI :
16 Maret 2026

(30) Data Prioritas :
(31) Nomor (32) Tanggal (33) Negara

(43) Tanggal Pengumuman DI :
20 April 2026

(71) Nama dan Alamat Pemohon Desain Industri:
VERA NOVITA SARY
Jl. Angkasa Dalam I/4A, RT.010/RW.003 Gunung Sahari
Selatan, Kemayoran, Kota Adm. Jakarta Pusat, DKI Jakarta
10610, Indonesia (ID)

(72) Nama Pendesain :
VERA NOVITA SARY, ID

(74) Nama dan Alamat Konsultan Desain Industri :
Devi Yulian
Jl. P. Jayakarta 117 Blok C-4, Kel. Mangga Dua Selatan,
Kec. Sawah Besar, Kota Jakarta Pusat

(54) Judul Desain Industri : SOL SEPATU

(57) Klaim :
Konfigurasi

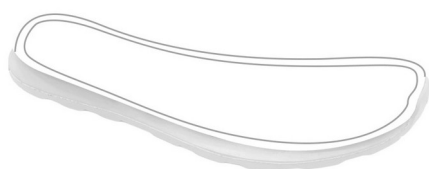

Tampak Perspektif



Tampak Atas



Tampak Bawah



Tampak Depan



Tampak Belakang



Tampak Samping

(19) ID

(51) Klasifikasi Locarno : 07-99

(21) No. Permohonan DI : A00202601609

(22) Tanggal Penerimaan Permohonan DI :
17 Maret 2026

(30) Data Prioritas :
(31) Nomor (32) Tanggal (33) Negara

(43) Tanggal Pengumuman DI :
20 April 2026

(71) Nama dan Alamat Pemohon Desain Industri:
PT HAPIHOME PEDULI LINGKUNGAN
PriOffice, Gedung Jaya Lantai 5 Uni A.6, Jl. M.H.
Thamrin No. 12 Kebon Sirih, Menteng, Kota Adm. Jakarta
Pusat, DKI Jakarta 10340, Indonesia (ID)

(72) Nama Pendesain :
Nalinica Rahardja, ID

(74) Nama dan Alamat Konsultan Desain Industri :

(54) Judul Desain Industri : Kantong Pembersih Udara Berbentuk Hati (Love) untuk Ruangan

(57) Klaim :
Bentuk, Konfigurasi, Komposisi Warna

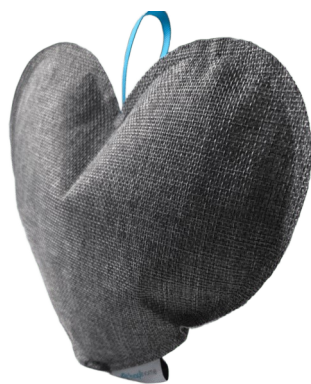

Tampak Perspektif



Tampak Atas



Tampak Bawah

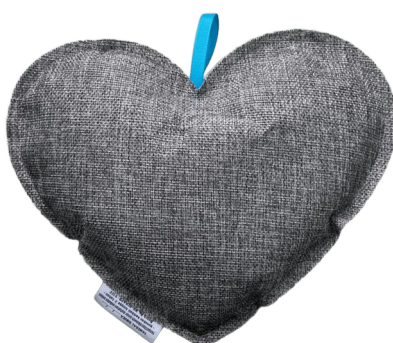

Tampak Depan

Tampak Belakang

Tampak Samping

(19) ID

(51) Klasifikasi Locarno : 08-03

(21) No. Permohonan DI : A00202601613

(22) Tanggal Penerimaan Permohonan DI :
17 Maret 2026

(30) Data Prioritas :
(31) Nomor (32) Tanggal (33) Negara

(43) Tanggal Pengumuman DI :
20 April 2026

(71) Nama dan Alamat Pemohon Desain Industri:
Jonie Fery
Jalan Asahan No. 6 Sidodadi, Medan Timur, Kota
Medan, Sumatera Utara 20234, Indonesia (ID)

(72) Nama Pendesain :
Jonie Fery, ID

(74) Nama dan Alamat Konsultan Desain Industri :
Kartika Binakasih, S.H.
Jalan Raden Saleh No. 51A

(54) Judul Desain Industri :
Gergaji Mesin Tanika Top Gun

(57) Klaim :
Bentuk, Konfigurasi, Komposisi Warna



Tampak Perspektif



Tampak Atas



Tampak Bawah



Tampak Depan



Tampak Belakang



Tampak Samping

(19) ID

(51) Klasifikasi Locarno : 12-16

(21) No. Permohonan DI : A00202601634

(22) Tanggal Penerimaan Permohonan DI :
17 Maret 2026

(30) Data Prioritas :
(31) Nomor (32) Tanggal (33) Negara

(43) Tanggal Pengumuman DI :
20 April 2026

(71) Nama dan Alamat Pemohon Desain Industri:

Tony
PERUM SIMPRUG DIPORIS BLOK B.3 NO.7 Poris Jaya,
Batuceper, Kota Tangerang, Banten 15122, Indonesia (ID)

(72) Nama Pendesain :

Tony, ID

(74) Nama dan Alamat Konsultan Desain Industri :

(54) Judul Desain Industri : FRAMELESS MOTOR

(57) Klaim :
Komposisi Warna, Komposisi Garis, Konfigurasi, Bentuk

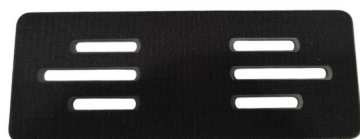

Tampak Perspektif



Tampak Atas



Tampak Bawah



Tampak Depan



Tampak Belakang

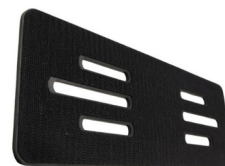

Tampak Samping

(19) ID

(51) Klasifikasi Locarno : 12-16

(21) No. Permohonan DI : A00202601635

(22) Tanggal Penerimaan Permohonan DI :
17 Maret 2026

(30) Data Prioritas :
(31) Nomor (32) Tanggal (33) Negara

(43) Tanggal Pengumuman DI :
20 April 2026

(71) Nama dan Alamat Pemohon Desain Industri:
Tony
PERUM SIMPRUG DIPORIS BLOK B.3 NO.7 Poris Jaya,
Batuceper, Kota Tangerang, Banten 15122, Indonesia (ID)

(72) Nama Pendesain :
Tony, ID

(74) Nama dan Alamat Konsultan Desain Industri :

(54) Judul Desain Industri : COVER LEHER VARIO 125 NEW

(57) Klaim :
Bentuk, Konfigurasi, Komposisi Garis, Komposisi Warna



Tampak Perspektif



Tampak Atas



Tampak Bawah



Tampak Depan



Tampak Belakang



Tampak Samping

(19) ID

(51) Klasifikasi Locarno : 12-16

(21) No. Permohonan DI : A00202601654

(22) Tanggal Penerimaan Permohonan DI :
18 Maret 2026

(30) Data Prioritas :
(31) Nomor (32) Tanggal (33) Negara

(43) Tanggal Pengumuman DI :
20 April 2026

(71) Nama dan Alamat Pemohon Desain Industri:

PHIONG LI HIONG
JL. PERDANA BLOK UU NO.17 RT 008 RW 004 Wijaya
Kusuma, Grogol Petamburan, Kota Adm. Jakarta Barat, DKI
Jakarta 11460, Indonesia (ID)

(72) Nama Pendesain :
PHIONG LI HIONG,ID

(74) Nama dan Alamat Konsultan Desain Industri :

(54) Judul Desain Industri : VISOR MOTOR MX NEW

(57) Klaim :
Bentuk,Konfigurasi,Komposisi Garis



Tampak Perspektif



Tampak Atas



Tampak Bawah



Tampak Depan



Tampak Belakang



Tampak Samping

(19) ID

(51) Klasifikasi Locarno : 12-16

(21) No. Permohonan DI : A00202601653

(22) Tanggal Penerimaan Permohonan DI :
18 Maret 2026

(30) Data Prioritas :
(31) Nomor (32) Tanggal (33) Negara

(43) Tanggal Pengumuman DI :
20 April 2026

(71) Nama dan Alamat Pemohon Desain Industri:

PHIONG LI HIONG
JL. PERDANA BLOK UU NO.17 RT 008 RW 004 Wijaya
Kusuma, Grogol Petamburan, Kota Adm. Jakarta Barat, DKI
Jakarta 11460, Indonesia (ID)

(72) Nama Pendesain :
PHIONG LI HIONG, ID

(74) Nama dan Alamat Konsultan Desain Industri :

(54) Judul Desain Industri : VISOR MOTOR BEAT

(57) Klaim :
Bentuk, Konfigurasi, Komposisi Garis



Tampak Perspektif



Tampak Atas



Tampak Bawah



Tampak Depan



Tampak Belakang



Tampak Samping

(19) ID

(51) Klasifikasi Locarno : 06-07

(21) No. Permohonan DI : A00202601659

(22) Tanggal Penerimaan Permohonan DI :
20 Maret 2026

(30) Data Prioritas :

(31) Nomor (32) Tanggal (33) Negara
202530569922.3 24 September
2025 China (CN)

(43) Tanggal Pengumuman DI :
20 April 2026

(71) Nama dan Alamat Pemohon Desain Industri:
Shenzhen Shuye Technology Co., Ltd.
Room 1301, Building T7, Qianhai Kerry Business Centre,
No. 399 Qianwan 1st Road, Nanshan Sub-district, Qianhai
Shenzhen-Hong Kong Cooperation Zone, Shenzhen,
Guangdong 518000, China (CN)

(72) Nama Pendesain :
YE, Hongxin,CN ZHONG, Dongling,CN

(74) Nama dan Alamat Konsultan Desain Industri :
Emirsyah Dinar
Graha Pratama Jl. MT Haryono Kav. 15, Building Lv 15,
Kel. Tebet Barat, Kec. Tebet, Kota Jakarta Selatan

(54) Judul Desain Industri : CERMIN RIAS

(57) Klaim :
Bentuk,Konfigurasi

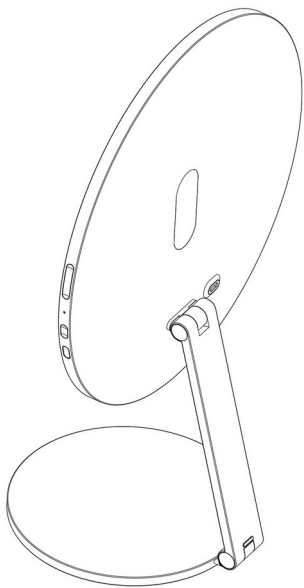

Tampak Perspektif

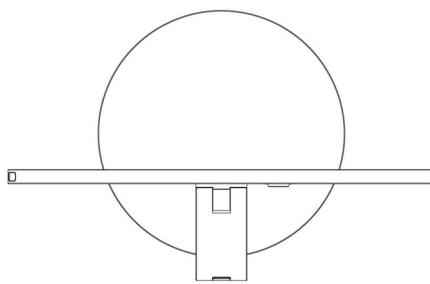

Tampak Atas

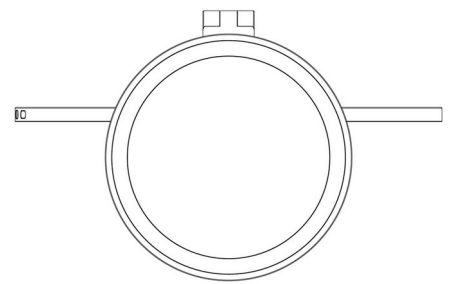

Tampak Bawah

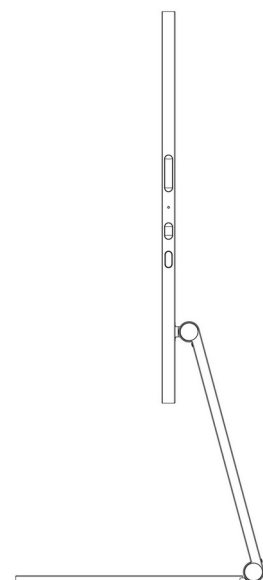
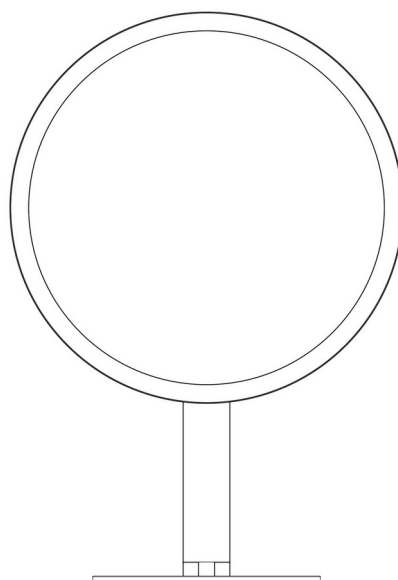
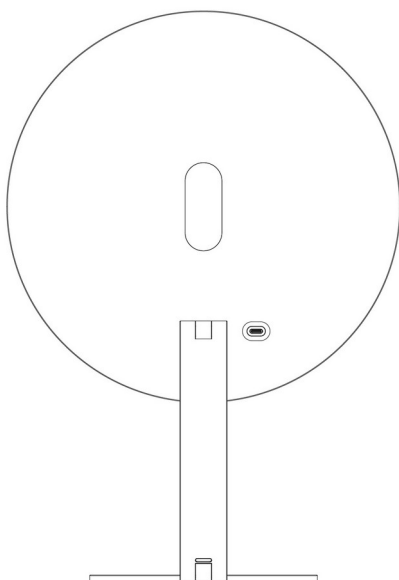

Tampak Depan

Tampak Belakang

Tampak Samping

(19) ID

(51) Klasifikasi Locarno : 02-01

(21) No. Permohonan DI : A00202601669

(22) Tanggal Penerimaan Permohonan DI :
25 Maret 2026

(30) Data Prioritas :
(31) Nomor (32) Tanggal (33) Negara

(43) Tanggal Pengumuman DI :
20 April 2026

(71) Nama dan Alamat Pemohon Desain Industri:
Fujian CeeNew Technology Co., Ltd.
No. 6 Chongmin Street, Quanzhou Economic &
Technological Development Zone, Fujian Province 362006,
China (CN)

(72) Nama Pendesain :
Zhaoqun HE,CN

(74) Nama dan Alamat Konsultan Desain Industri :
Marodin Sijabat
Adastra Indonesia, Epiwalk 3rd Floor A306-307,
Kawasan Rasuna Epicentrum Jl. H. R. Rasuna Said RT. 002/
RW. 005, Kel. Karet Kuningan Kec. Setiabudi ,Kota Jakarta
Selatan

(54) Judul Desain Industri : LAPISAN DALAM UNTUK CELANA PEMBENTUK DAN PELANGSING PERUT

(57) Klaim :
Bentuk,Konfigurasi



Tampak Perspektif

Tampak Atas

Tampak Bawah



Tampak Depan



Tampak Belakang



Tampak Samping

(19) ID

(51) Klasifikasi Locarno : 12-16

(21) No. Permohonan DI : A00202601673

(22) Tanggal Penerimaan Permohonan DI :
25 Maret 2026

(30) Data Prioritas :
(31) Nomor (32) Tanggal (33) Negara

(43) Tanggal Pengumuman DI :
20 April 2026

(71) Nama dan Alamat Pemohon Desain Industri:

TOMMY
JL. JELAMBAR TIMUR NO. 49 Jelambar Baru, Grogol
Petamburan, Kota Adm. Jakarta Barat, DKI Jakarta 11460,
Indonesia (ID)

(72) Nama Pendesain :

TOMMY, ID

(74) Nama dan Alamat Konsultan Desain Industri :

Moelyono Karmayana
Jl. Srigading I Nomor 26 Puspita Loka BSD City
Tangerang Selatan, Banten. 15320 Serpong Kota Tangerang
Selatan Banten 15320

(54) Judul Desain Industri : JALU STANG STAR

(57) Klaim :
Bentuk, Konfigurasi, Komposisi Garis



Tampak Perspektif



Tampak Atas



Tampak Bawah



Tampak Depan



Tampak Belakang



Tampak Samping

(19) ID

(51) Klasifikasi Locarno : 08-08

(21) No. Permohonan DI : A00202601675

(22) Tanggal Penerimaan Permohonan DI :
25 Maret 2026

(30) Data Prioritas :
(31) Nomor (32) Tanggal (33) Negara

(43) Tanggal Pengumuman DI :
20 April 2026

(71) Nama dan Alamat Pemohon Desain Industri:

TOMMY
JL. JELAMBAR TIMUR NO. 49 Jelambar Baru, Grogol
Petamburan, Kota Adm. Jakarta Barat, DKI Jakarta 11460,
Indonesia (ID)

(72) Nama Pendesain :
TOMMY, ID

(74) Nama dan Alamat Konsultan Desain Industri :
Moelyono Karmayana
Jl. Srigading I Nomor 26 Puspita Loka BSD City
Tangerang Selatan, Banten. 15320 Serpong Kota Tangerang
Selatan Banten 15320

(54) Judul Desain Industri :
BAUT BODY MOTOR BINTIK

(57) Klaim :
Bentuk, Konfigurasi, Komposisi Garis



Tampak Perspektif



Tampak Atas



Tampak Bawah



Tampak Depan



Tampak Belakang



Tampak Samping

(19) ID

(51) Klasifikasi Locarno : 08-08

(21) No. Permohonan DI : A00202601674

(22) Tanggal Penerimaan Permohonan DI :
25 Maret 2026

(30) Data Prioritas :
(31) Nomor (32) Tanggal (33) Negara

(43) Tanggal Pengumuman DI :
20 April 2026

(71) Nama dan Alamat Pemohon Desain Industri:

TOMMY
JL. JELAMBAR TIMUR NO. 49 Jelambar Baru, Grogol
Petamburan, Kota Adm. Jakarta Barat, DKI Jakarta 11460,
Indonesia (ID)

(72) Nama Pendesain :
TOMMY, ID

(74) Nama dan Alamat Konsultan Desain Industri :

Moelyono Karmayana
Jl. Srigading I Nomor 26 Puspita Loka BSD City
Tangerang Selatan, Banten. 15320 Serpong Kota Tangerang
Selatan Banten 15320

(54) Judul Desain Industri :
BAUT DASHBOARD ULIR

(57) Klaim :
Bentuk, Konfigurasi, Komposisi Garis



Tampak Perspektif



Tampak Atas

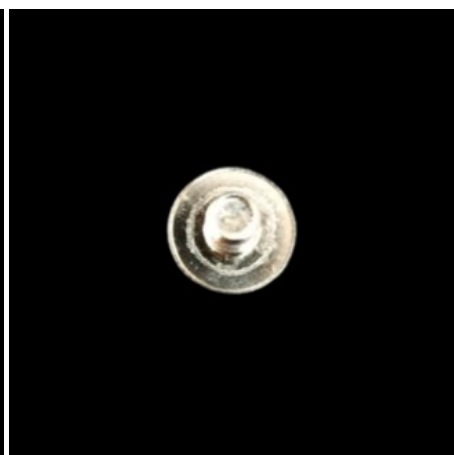

Tampak Bawah

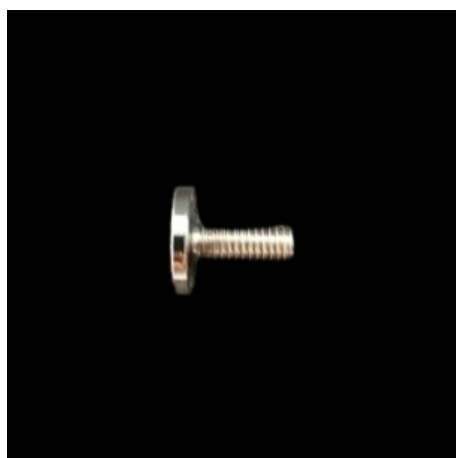

Tampak Depan

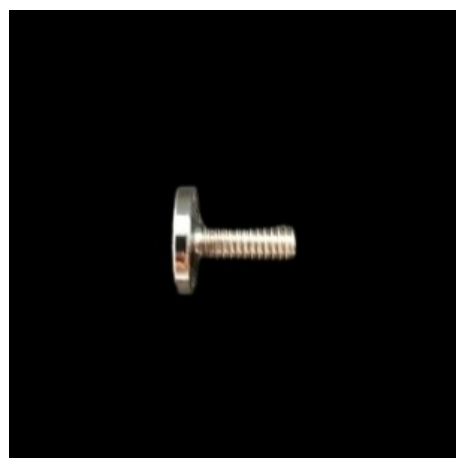

Tampak Belakang

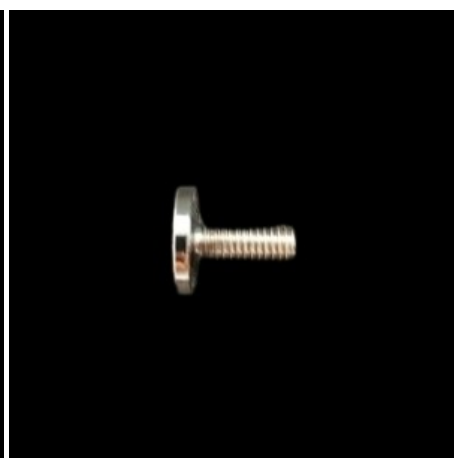

Tampak Samping

(19) ID

(51) Klasifikasi Locarno : 12-02

(21) No. Permohonan DI : A00202601714

(22) Tanggal Penerimaan Permohonan DI :
30 Maret 2026

(30) Data Prioritas :
(31) Nomor (32) Tanggal (33) Negara

(43) Tanggal Pengumuman DI :
20 April 2026

(71) Nama dan Alamat Pemohon Desain Industri:
RODDY TJAHYADI
Jl. Andalas No.47 A Rt.001 Rw.003 Bontoala Parang,
Bontoala, Kota Makassar, Sulawesi Selatan 90157, Indonesia
(ID)

(72) Nama Pendesain :
RODDY TJAHYADI ,ID

(74) Nama dan Alamat Konsultan Desain Industri :
Sugianto, S.H.
Jl. Kebun Dua Ratus No. 6B RT. 009 RW. 002 Kamal,
Kalideres, Jakarta Barat

(54) Judul Desain Industri : GEROBAK DORONG (WHEELBARROW SET)

(57) Klaim :
Konfigurasi,Komposisi Warna



Tampak Perspektif



Tampak Atas

Tampak Bawah

Tampak Depan

Tampak Belakang

Tampak Samping

(19) ID

(51) Klasifikasi Locarno : 12-02

(21) No. Permohonan DI : A00202601713

(22) Tanggal Penerimaan Permohonan DI :
30 Maret 2026

(30) Data Prioritas :
(31) Nomor (32) Tanggal (33) Negara

(43) Tanggal Pengumuman DI :
20 April 2026

(71) Nama dan Alamat Pemohon Desain Industri:
RODDY TJAHYADI
Jl. Andalas No.47 A Rt.001 Rw.003 Bontoala Parang,
Bontoala, Kota Makassar, Sulawesi Selatan 90157, Indonesia
(ID)

(72) Nama Pendesain :
RODDY TJAHYADI ,ID

(74) Nama dan Alamat Konsultan Desain Industri :
Sugianto, S.H.
Jl. Kebun Dua Ratus No. 6B RT. 009 RW. 002 Kamal,
Kalideres, Jakarta Barat

(54) Judul Desain Industri : GEROBAK DORONG (WHEELBARROW SET)

(57) Klaim :
Konfigurasi,Komposisi Warna



Tampak Perspektif



Tampak Atas



Tampak Bawah

Tampak Depan

Tampak Belakang

Tampak Samping

(19) ID

(51) Klasifikasi Locarno : 20-02

(21) No. Permohonan DI : A00202601715

(22) Tanggal Penerimaan Permohonan DI :
30 Maret 2026

(30) Data Prioritas :
(31) Nomor (32) Tanggal (33) Negara

(43) Tanggal Pengumuman DI :
20 April 2026

(71) Nama dan Alamat Pemohon Desain Industri:
Lee Chae Bin
di Cluster Andara, Suvarna Sutera Andara I No. 58
Sindang Jaya, Sindang Jaya, Kab. Tangerang, Banten 15560,
Indonesia (ID)

(72) Nama Pendesain :
Lee Chae Bin, KR

(74) Nama dan Alamat Konsultan Desain Industri :
Fery Darlim
Jl. Brigjend Katamso No. 402 C, Medan – Sumatera
Utara

(54) Judul Desain Industri : Palet Warna Akrilik

(57) Klaim :
Konfigurasi, Komposisi Garis, Komposisi Warna, Bentuk

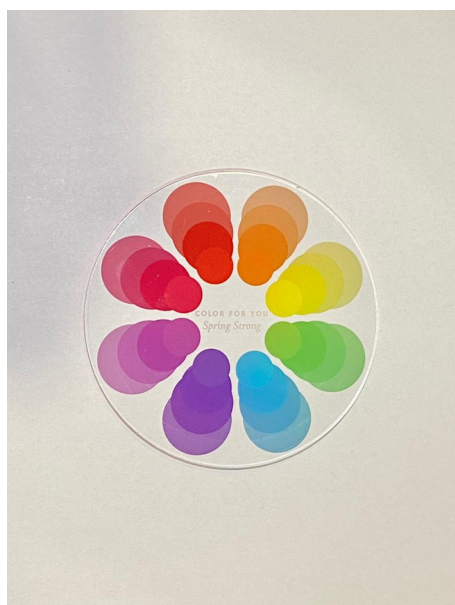

Tampak Perspektif

Tampak Atas

Tampak Bawah

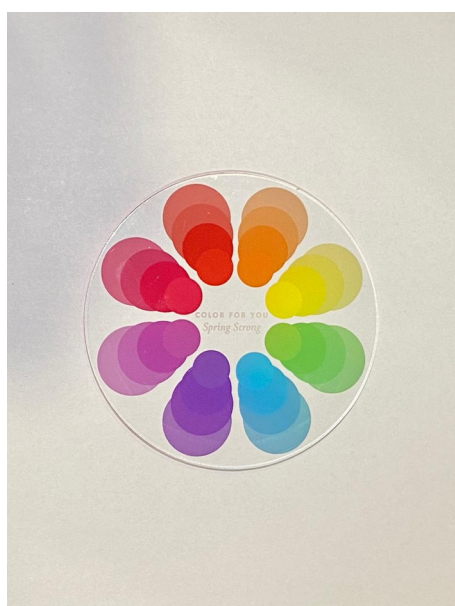

Tampak Depan

Tampak Belakang

Tampak Samping

(19) ID

(51) Klasifikasi Locarno : 02-04

(21) No. Permohonan DI : A00202601932

(22) Tanggal Penerimaan Permohonan DI :
08 April 2026

(30) Data Prioritas :

(31) Nomor	(32) Tanggal	(33) Negara
202530676601.3	17 November 2025	China (CN)

(43) Tanggal Pengumuman DI :
20 April 2026

(71) Nama dan Alamat Pemohon Desain Industri:

Jinjiang Jiajiale Design Co., Ltd.
No.32 Xikou Road, Qianpu Village, Anhai Town, Jinjiang
City, Quanzhou City, Fujian Province, 362200 China, China
(CN)

(72) Nama Pendesain :

Lin Liangjian,CN

(74) Nama dan Alamat Konsultan Desain Industri :

Rulita Windawati Mongan
TRADEMARK2U INDONESIA, Infiniti Office, Menara
Cakrawala Lt. 12 Unit 05A, Jl. M.H. Thamrin No. 9, Kel. Kebon
Sirih, Kec. Menteng, Kota Jakarta Pusat

(54) Judul Desain Industri : Sandal

(57) Klaim :
Bentuk, Konfigurasi



Tampak Perspektif



Tampak Atas



Tampak Bawah



Tampak Depan



Tampak Belakang

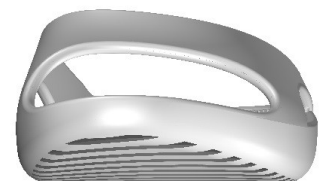

Tampak Samping

(19) ID

(51) Klasifikasi Locarno : 24-02

(21) No. Permohonan DI : A00202601940

(22) Tanggal Penerimaan Permohonan DI :
08 April 2026

(30) Data Prioritas :
(31) Nomor (32) Tanggal (33) Negara

(43) Tanggal Pengumuman DI :
20 April 2026

(71) Nama dan Alamat Pemohon Desain Industri:
PT ULTRA SAKTI
Jl. Bukit Gading Raya, Kompleks Gading Bukit Indah RA
03&05 Kelapa Gading Barat, Kelapa Gading, Kota Adm.
Jakarta Utara, DKI Jakarta -, Indonesia (ID)

(72) Nama Pendesain :
Diana Christy, ID

(74) Nama dan Alamat Konsultan Desain Industri :
Amris Pulungan
PULUNGAN, WISTON & PARTNERS, Jl. Cempaka Putih
Raya No. 51 Jakarta, 10520 INDONESIA

(54) Judul Desain Industri : Wadah Alat Kesehatan

(57) Klaim :
Bentuk, Konfigurasi

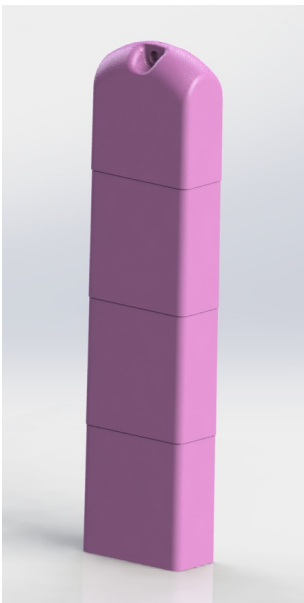

Tampak Perspektif



Tampak Atas



Tampak Bawah

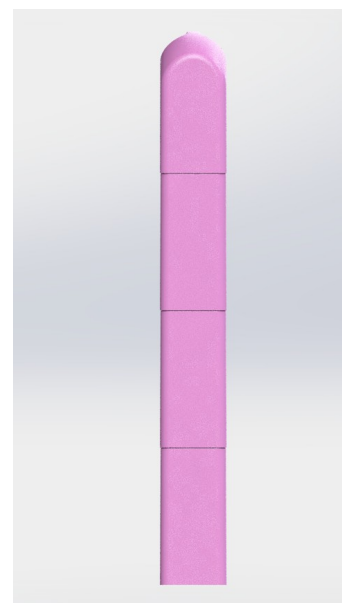
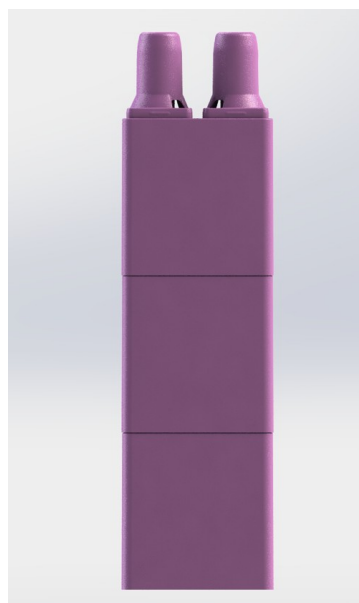
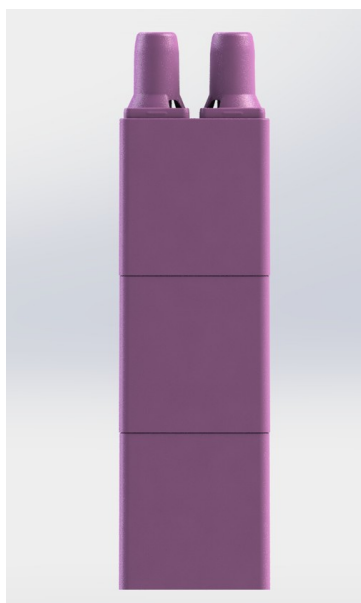

Tampak Depan

Tampak Belakang

Tampak Samping

(19) ID

(51) Klasifikasi Locarno : 13-02

(21) No. Permohonan DI : A00202601941

(22) Tanggal Penerimaan Permohonan DI :
08 April 2026

(30) Data Prioritas :
(31) Nomor (32) Tanggal (33) Negara

(43) Tanggal Pengumuman DI :
20 April 2026

(71) Nama dan Alamat Pemohon Desain Industri:
danny wiyogo
nginden intan timur 9 / 12 blok e2 - 24 Nginden
Jangkungan, Sukolilo, Kota Surabaya, Jawa Timur 60118,
Indonesia (ID)

(72) Nama Pendesain :
danny wiyogo,ID

(74) Nama dan Alamat Konsultan Desain Industri :

(54) Judul Desain Industri :
charger motor listrik vol.2

(57) Klaim :
Bentuk,Konfigurasi,Komposisi Garis



Tampak Perspektif



Tampak Atas



Tampak Bawah



Tampak Depan



Tampak Belakang



Tampak Samping

(19) ID

(51) Klasifikasi Locarno : 14-03

(21) No. Permohonan DI : A00202601951

(22) Tanggal Penerimaan Permohonan DI :
09 April 2026

(30) Data Prioritas :

(31) Nomor (32) Tanggal (33) Negara
2025305936483 10 Oktober 2025 China (CN)

(43) Tanggal Pengumuman DI :
20 April 2026

(71) Nama dan Alamat Pemohon Desain Industri:
FUJIAN BAOFENG ELECTRONIC CO., LTD.
No. 888, Dating, Changfu Village, Xiamei Town, Nan'an
City, Fujian Province 362300, China (CN)

(72) Nama Pendesain :
WANG, Shaofeng,CN

(74) Nama dan Alamat Konsultan Desain Industri :
Nadira Resyani Putri
Graha Pos Indonesia, 5th Floor, Block A Unit 5A-01. Jl.
Banda No. 30, Bandung

(54) Judul Desain Industri : RADIO WALKIE-TALKIE

(57) Klaim :
Bentuk

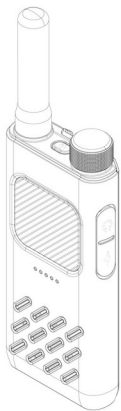

Tampak Perspektif

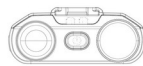

Tampak Atas



Tampak Bawah



Tampak Depan



Tampak Belakang



Tampak Samping

(19) ID

(51) Klasifikasi Locarno : 12-16

(21) No. Permohonan DI : A00202601952

(22) Tanggal Penerimaan Permohonan DI :
09 April 2026

(30) Data Prioritas :
(31) Nomor (32) Tanggal (33) Negara

(43) Tanggal Pengumuman DI :
20 April 2026

(71) Nama dan Alamat Pemohon Desain Industri:
JANUAR EFENDY
JLN. KEBON JERUK IV NO. 16 Maphar, Taman Sari,
Kota Adm. Jakarta Barat, DKI Jakarta 11160, Indonesia (ID)

(72) Nama Pendesain :
JANUAR EFENDY, ID

(74) Nama dan Alamat Konsultan Desain Industri :
Moelyono Karmayana
Jl. Srigading I Nomor 26 Puspita Loka BSD City
Tangerang Selatan, Banten. 15320 Serpong Kota Tangerang
Selatan Banten 15320

(54) Judul Desain Industri : SELAHAN GCRAFT KTM

(57) Klaim :
Bentuk, Konfigurasi, Komposisi Garis

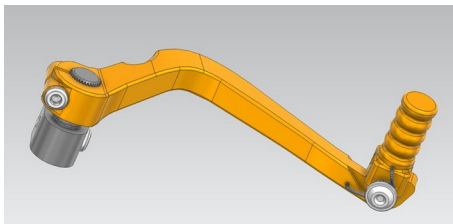

Tampak Perspektif

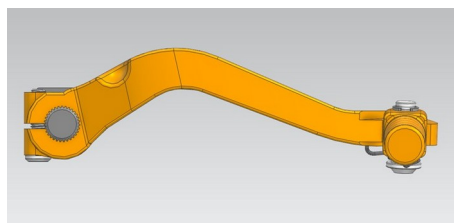

Tampak Atas

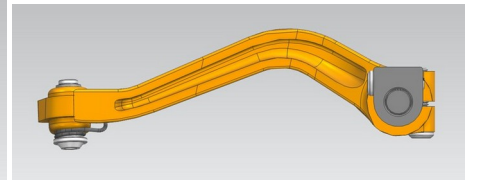

Tampak Bawah

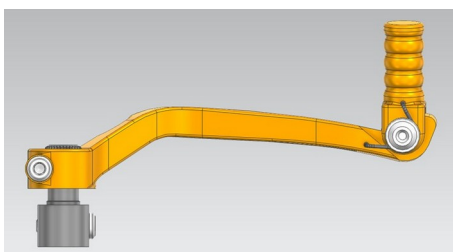

Tampak Depan

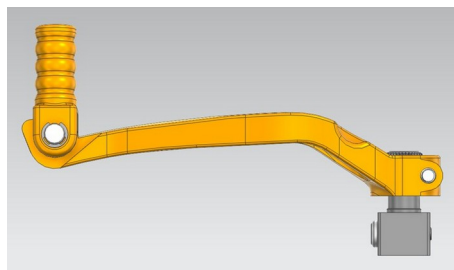

Tampak Belakang

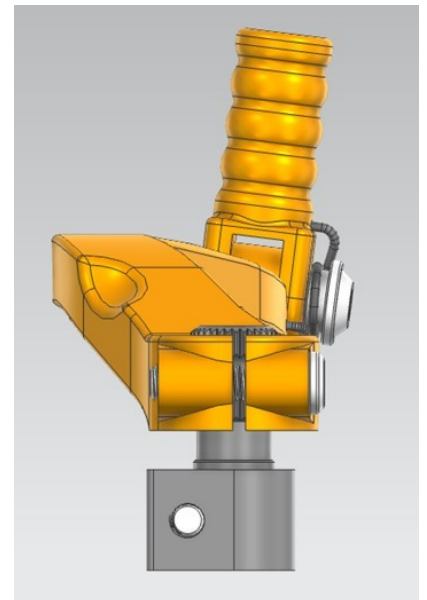

Tampak Samping

(19) ID

(51) Klasifikasi Locarno : 02-04

(21) No. Permohonan DI : A00202601980

(22) Tanggal Penerimaan Permohonan DI :
10 April 2026

(30) Data Prioritas :
(31) Nomor (32) Tanggal (33) Negara

(43) Tanggal Pengumuman DI :
20 April 2026

(71) Nama dan Alamat Pemohon Desain Industri:
WONG HENDRA SOEFIAN, SE
Kopo Permai III Blok 48-A No. 30, Kel. Sukamenak, Kec.
Margahayu, Kabupaten Bandung, Jawa Barat Sukamenak,
Margahayu, Kab. Bandung, Jawa Barat 40227, Indonesia (ID)

(72) Nama Pendesain :
WONG HENDRA SOEFIAN, SE, ID

(74) Nama dan Alamat Konsultan Desain Industri :
Eko Tanuwiharja
Komplek Banceuy Permai Kav. E-19 No. 27, Kel. Braga
Kec. Sumur Bandung, Kota Bandung

(54) Judul Desain Industri : SANDAL

(57) Klaim :
Konfigurasi



Tampak Perspektif



Tampak Atas



Tampak Bawah

Tampak Depan

Tampak Belakang

Tampak Samping

(19) ID

(51) Klasifikasi Locarno : 09-02

(21) No. Permohonan DI : A00202601990

(22) Tanggal Penerimaan Permohonan DI :
10 April 2026

(30) Data Prioritas :

(31) Nomor (32) Tanggal (33) Negara
2025-020788 15 Oktober 2025 Japan (JP)

(43) Tanggal Pengumuman DI :
20 April 2026

(71) Nama dan Alamat Pemohon Desain Industri:

TableMark Co., Ltd.

4-10 Tsukiji, 6-chome, Chuo-ku, Tokyo, 104-0045, Japan

(JP)

(72) Nama Pendesain :

Makoto Nakatani,JP

Isao Tooyama,JP

Akira Yamada,JP

Seiji Sakamoto,JP

Masaki

Aya,JP

(74) Nama dan Alamat Konsultan Desain Industri :

Januar Ferry

PT. Hakindah International Gedung Gajah Unit AT Jalan

Dr Saharjo No. 111 Tebet

(54) Judul Desain

Industri :

Wadah Kemasan (Packaging Container)

(57) Klaim :

Bentuk,Konfigurasi

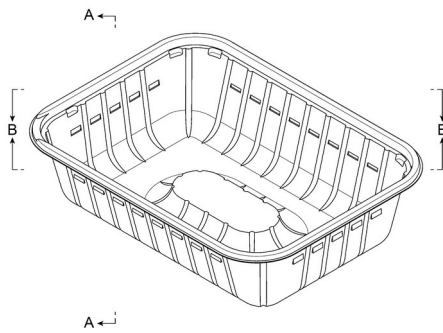

Tampak Perspektif

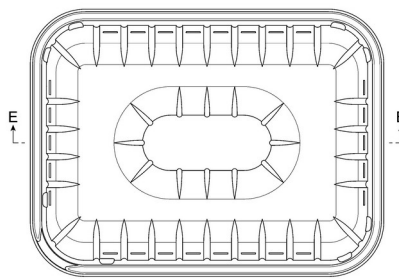

Tampak Atas

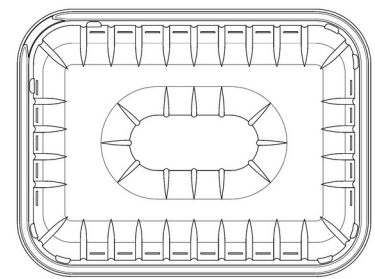

Tampak Bawah

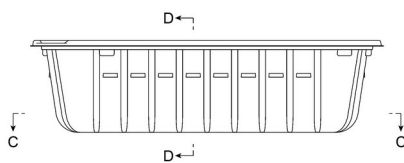

Tampak Depan



Tampak Belakang

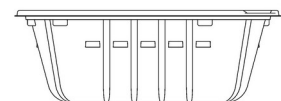

Tampak Samping

(19) ID

(51) Klasifikasi Locarno : 09-01

(21) No. Permohonan DI : A00202601992

(22) Tanggal Penerimaan Permohonan DI :
10 April 2026

(30) Data Prioritas :

(31) Nomor	(32) Tanggal	(33) Negara
30/028,116	15 Oktober 2025	United States of America (US)

(43) Tanggal Pengumuman DI :
20 April 2026

(71) Nama dan Alamat Pemohon Desain Industri:
Bath & Body Works Brand Management, Inc.
3 Limited Parkway Columbus Ohio 43230 United States
of America, United States of America (US)

(72) Nama Pendesain :
Michiyo Nelson,US Casey Little,US

(74) Nama dan Alamat Konsultan Desain Industri :
Maulitta Pramulasari,
Mirandah Asia Indonesia Sudirman Plaza, Plaza Marein
Lantai 10E Jalan Jenderal Sudirman Kavling 76-78

(54) Judul Desain Industri : BOTOL

(57) Klaim :
Bentuk,Konfigurasi,Komposisi Garis



Tampak Perspektif



Tampak Atas



Tampak Bawah



Tampak Depan



Tampak Belakang



Tampak Samping

(19) ID

(51) Klasifikasi Locarno : 12-16

(21) No. Permohonan DI : A00202602020

(22) Tanggal Penerimaan Permohonan DI :
12 April 2026

(30) Data Prioritas :
(31) Nomor (32) Tanggal (33) Negara

(43) Tanggal Pengumuman DI :
20 April 2026

(71) Nama dan Alamat Pemohon Desain Industri:
Glenn Novian Theodore
Baranangsiang Indah P.8 No.7 RT/RW: 011/005
Katulampa, Bogor Timur, Kota Bogor, Jawa Barat 16144,
Indonesia (ID)

(72) Nama Pendesain :
Glenn Novian Theodore, ID

(74) Nama dan Alamat Konsultan Desain Industri :

(54) Judul Desain Industri : 3 PIECE FORGED WHEELS ASTERIA MK-1 FRONT FOR NMAX V2

(57) Klaim :
Bentuk, Konfigurasi, Komposisi Garis



Tampak Perspektif

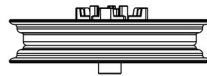

Tampak Atas

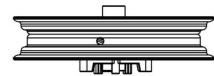

Tampak Bawah



Tampak Depan

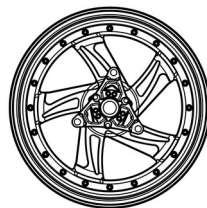

Tampak Belakang

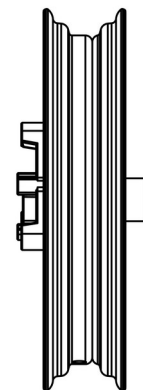

Tampak Samping