



# BERITA RESMI DESAIN INDUSTRI



**No. 21/DI/2026**

DIUMUMKAN TANGGAL  
**13 April 2026 s.d. 12 Juli 2026**

**PENGUMUMAN BERLANGSUNG SELAMA 3 (TIGA) BULAN**  
PASAL 25 AYAT (1) UNDANG-UNDANG DESAIN INDUSTRI  
NOMOR 31 TAHUN 2000

DITERBITKAN BULAN  
**April 2026**

DIREKTORAT HAK CIPTA DAN DESIGN INDUSTRI  
DIREKTORAT JENDERAL KEKAYAAN INTELEKTUAL  
KEMENTERIAN HUKUM REPUBLIK INDONESIA

## DAFTAR ISI BRDI No. 21/DI/2026

13 April 2026 s.d. 12 Juli 2026

No	Nomor Permohonan	Tanggal Penerimaan	Kelas	Judul Desain
1	A00202501469	12-MAR-25	12-16	DEKORASI PINTU UNTUK MOBIL (PARSIAL)
2	A00202507531	27-NOV-25	09-03	WADAH KEMASAN DENGAN GRAFIK PETUNJUK
3	A00202507530	27-NOV-25	09-03	WADAH KEMASAN DENGAN GRAFIK PETUNJUK
4	A00202507533	27-NOV-25	09-03	WADAH KEMASAN DENGAN GRAFIK PETUNJUK
5	A00202507532	27-NOV-25	09-03	WADAH KEMASAN DENGAN GRAFIK PETUNJUK
6	A00202507860	06-DEC-25	02-03	HELM SEPEDA MOTOR
7	A00202507989	10-DEC-25	07-02	Cetakan New Pempek Matematika
8	A00202508202	15-DEC-25	02-04	SANDAL TANPA TUMIT
9	A00202600186	09-JAN-26	12-15	BAN ACCELERA XGRIP 4S2
10	A00202600187	09-JAN-26	12-15	BAN RETROVIA GNT
11	A00202600250	13-JAN-26	12-16	KEMUDI
12	A00202600412	21-JAN-26	28-03	GANTUNGAN PISAU CUKUR
13	A00202600410	21-JAN-26	09-03	WADAH PELINDUNG PISAU CUKUR UNTUK PERJALANAN
14	A00202600460	23-JAN-26	09-03	KONTAINER PLASTIK
15	A00202600461	23-JAN-26	09-03	KONTAINER PLASTIK
16	A00202600492	23-JAN-26	09-01	Botol Parfum (Perfume Bottle)
17	A00202600786	05-FEB-26	20-01	MESIN PENJUAL OTOMATIS
18	A00202600942	11-FEB-26	09-01	BOTOL
19	A00202600941	11-FEB-26	09-01	BOTOL
20	A00202600940	11-FEB-26	09-07	KEPALA POMPA PENYALUR
21	A00202600954	11-FEB-26	10-02	JAM TANGAN (Seri Ladies The One)
22	A00202601001	12-FEB-26	15-09	MESIN LAS
23	A00202601101	19-FEB-26	03-01	KOTAK PENYIMPANAN
24	A00202601225	26-FEB-26	12-16	PEMANIS GANTUNGAN BARANG PADA SEPEDA MOTOR SERI E
25	A00202601242	26-FEB-26	99-00	Desain Fruit-fly Smart Trap
26	A00202601269	27-FEB-26	12-16	DUDUKAN PLAT NOMOR BELAKANG DARI CNC PADA MOTOR SERI A
27	A00202601272	27-FEB-26	12-16	PARKING PAD STANDAR TENGAH SEPEDA MOTOR SERI A
28	A00202601292	02-MAR-26	12-16	MANISAN PER PAHA REM XYZ
29	A00202601310	03-MAR-26	03-01	TAS SELEMPANG BESAR KOLEKSI GROOVE

30	A00202601311	03-MAR-26	03-01	TAS SELEMPANG KECIL KOLEKSI GROOVE
31	A00202601332	04-MAR-26	12-16	PENUTUP TANGKI SEPEDA MOTOR SERI G
32	A00202601361	05-MAR-26	12-16	PEMANIS EMBLEM PADA RADIATOR VIOLET BULAT
33	A00202601362	05-MAR-26	12-16	COVER BEHEL SEPEDA MOTOR SERI B
34	A00202601396	06-MAR-26	12-15	Tapak Ban GITI GDM687
35	A00202601398	06-MAR-26	06-04	PERMUKAAN MEJA DENGAN TEPI BERGELOMBANG
36	A00202601427	09-MAR-26	09-01	BOTOL
37	A00202601428	09-MAR-26	12-16	Badan Kaliper Rem Cakram
38	A00202601430	09-MAR-26	26-05	LAMPU PLAFON UNTUK BERCERMIN
39	A00202601441	10-MAR-26	14-02	TASBIH DIGITAL
40	A00202601442	10-MAR-26	12-11	MOTOR SKUTER
41	A00202601443	10-MAR-26	09-02	WADAH PIALA
42	A00202601444	10-MAR-26	25-01	GENTENG DUCO VERTU LINE
43	A00202601450	10-MAR-26	03-01	TAS PUNGGUNG NEVER STILL DENGAN RITSLETING
44	A00202601449	10-MAR-26	03-01	TAS SERBAGUNA NEVER STILL
45	A00202601451	10-MAR-26	03-01	TAS KANTOR TERBUAT DARI KULIT NEVER STILL
46	A00202601452	10-MAR-26	10-02	JAM TANGAN
47	A00202601459	10-MAR-26	02-04	SOL SEPATU
48	A00202601460	10-MAR-26	02-04	SOL SEPATU
49	A00202601461	10-MAR-26	02-04	SOL SEPATU
50	A00202601462	10-MAR-26	02-04	SOL SEPATU
51	A00202601463	10-MAR-26	26-06	LAMPU H6 887
52	A00202601464	10-MAR-26	12-16	MASTER REM 7225
53	A00202601465	10-MAR-26	12-16	MASTER REM 7025
54	A00202601470	10-MAR-26	11-02	POT REGGAE OV
55	A00202601471	10-MAR-26	14-02	TASBIH DIGITAL
56	A00202601472	11-MAR-26	23-01	FILTER KRAN AIR DENGAN PENGATUR DUA PANCARAN AIR
57	A00202601480	11-MAR-26	07-99	Triple Bags
58	A00202601481	11-MAR-26	12-16	VELK EPIC JRP
59	A00202601482	11-MAR-26	12-16	PIRINGAN BUTA IGW
60	A00202601490	11-MAR-26	12-16	PEMANIS PADA BAGIAN CONSOLE SEPEDA MOTOR SERI F
61	A00202601492	11-MAR-26	12-16	PEMANIS MODEL VIOLET PADA BAGIAN VISOR SEPEDA MOTOR SERI B
62	A00202601491	11-MAR-26	12-16	DASI PLAT BELAKANG SEPEDA MOTOR
63	A00202601502	11-MAR-26	25-03	Rumah Becool Semarang T5.6-A2
64	A00202601510	11-MAR-26	24-02	Alat Kromatografi Gas Berganda Tiga

65	A00202601511	11-MAR-26	02-02	KAOS LENGAN PENDEK
66	A00202601512	11-MAR-26	24-02	Gradien PCR
67	A00202601520	11-MAR-26	02-02	KAOS LENGAN PANJANG
68	A00202601521	11-MAR-26	02-02	KAOS LENGAN PANJANG
69	A00202601522	11-MAR-26	02-02	KAOS LENGAN PANJANG
70	A00202601530	12-MAR-26	06-04	Rak Bahan Ajar Ramah Anak Ergonomis
71	A00202601531	12-MAR-26	12-16	TUTUP RODA MOBIL
72	A00202601532	12-MAR-26	25-01	Bata
73	A00202601540	12-MAR-26	09-03	WADAH KEMASAN
74	A00202601550	12-MAR-26	28-03	WADAH BEDAK
75	A00202601551	13-MAR-26	08-06	ENGSEL SORONG BUNGA
76	A00202601552	13-MAR-26	09-10	HORIZONTAL CARRY HANDLE TAPE DENGAN METODE LAMINATING 3 LAPIS
77	A00202601561	13-MAR-26	12-16	PEMANIS KUNCI KONTAK SEPEDA MOTOR SERI Z
78	A00202601560	13-MAR-26	12-16	BEHEL SEPEDA MOTOR SERI H
79	A00202601562	13-MAR-26	12-16	FILTER PLASTIK SEPEDA MOTOR SERI C
80	A00202601570	13-MAR-26	28-03	Wadah Bodycare
81	A00202601571	13-MAR-26	28-03	Wadah Stick Mask
82	A00202601572	13-MAR-26	06-04	RAK MODULAR PLUS
83	A00202601580	14-MAR-26	12-16	DUDUKAN PLAT BAT BULAT MTD VARIO 125- 150 NEW
84	A00202601581	14-MAR-26	12-16	DUDUKAN PLAT BAT LANCIP MTD VARIO 125-150 NEW
85	A00202601582	15-MAR-26	09-01	BOTOL GALON
86	A00202601592	16-MAR-26	15-99	ALAT UJI UNJUK KERJA TURBIN ANGIN
87	A00202601602	16-MAR-26	02-04	SOL SEPATU
88	A00202601610	17-MAR-26	26-06	LAMPU DEPAN KENDARAAN
89	A00202601611	17-MAR-26	21-01	MAINAN LEMBUT
90	A00202601612	17-MAR-26	08-03	Gergaji Mesin Tanika Type R
91	A00202601652	18-MAR-26	12-16	VISOR MOTOR MX OLD
92	A00202601671	25-MAR-26	26-06	LAMPU KOMBINASI BELAKANG MOTOR SKUTER
93	A00202601672	25-MAR-26	12-16	GAS PONTAN ACS
94	A00202601681	25-MAR-26	03-01	Dompot Lipat dengan Buka-an Akses Kartu dan Pengikat Elastis
95	A00202601682	26-MAR-26	12-15	BAN
96	A00202601712	30-MAR-26	27-07	PERANGKAT CATU DAYA ROKOK ELEKTRONIK
97	A00202601730	31-MAR-26	02-02	PAKAIAN OLAHRAGA
98	A00202601731	31-MAR-26	12-16	GAS SPONTAN MAGURA N3
99	A00202601732	31-MAR-26	12-16	GAS SPONTAN MAGURA TURBO SE

100	A00202601750	31-MAR-26	26-06	LAMPU KENDARAAN
-----	--------------	-----------	-------	-----------------

Jakarta, 13 April 2026  
Ketua Tim Kerja Permohonan, Publikasi, dan  
Pelayanan Teknis Hak Cipta, Desain Industri dan  
Kekayaan Intelektual Komunal



Ariyanti, S.H., M.H.  
NIP 197504112000032001

(19) ID

(51) Klasifikasi Locarno : 12-16

(21) No. Permohonan DI : A00202501469

(22) Tanggal Penerimaan Permohonan DI :  
12 Maret 2025

(30) Data Prioritas :  
(31) Nomor (32) Tanggal (33) Negara

(43) Tanggal Pengumuman DI :  
13 April 2026

(71) Nama dan Alamat Pemohon Desain Industri:  
MITSUBISHI JIDOSHA KOGYO KABUSHIKI KAISHA  
1-21, Shibaura 3-chome, Minato-ku, Tokyo, 108-8410,  
Japan (JP)

(72) Nama Pendesain :  
Aliakbar KHAJUEE NEJAD,IR Yuichi  
HARADA,JP

(74) Nama dan Alamat Konsultan Desain Industri :  
Inda Citraninda Noerhadi  
Biro Oktroi Roosseno Kantor Taman A-9 Unit C1 & C2  
Jalan DR. Ide Anak Agung Gde Agung

(54) Judul Desain Industri :  
DEKORASI PINTU UNTUK MOBIL (PARSIAL)

(57) Klaim :  
Bentuk,Konfigurasi



Tampak Perspektif



Tampak Atas



Tampak Bawah



Tampak Depan



Tampak Belakang



Tampak Samping

(19) ID

(51) Klasifikasi Locarno : 09-03

(21) No. Permohonan DI : A00202507531

(22) Tanggal Penerimaan Permohonan DI :  
27 November 2025

(30) Data Prioritas :

(31) Nomor	(32) Tanggal	(33) Negara
30/006,078	30 Mei 2025	United States of America (US)

(43) Tanggal Pengumuman DI :  
13 April 2026

(71) Nama dan Alamat Pemohon Desain Industri:  
Kenvue Brands LLC  
1 Kenvue Way, Summit, New Jersey 07901, United States of America (US)

(72) Nama Pendesain :  
Anna Callaway Jeffries,US

(74) Nama dan Alamat Konsultan Desain Industri :  
Inda Citraninda Noerhadi  
Biro Oktroi Roosseno Kantor Taman A-9 Unit C1 & C2  
Jalan DR. Ide Anak Agung Gde Agung

(54) Judul Desain Industri : WADAH KEMASAN DENGAN GRAFIK PETUNJUK

(57) Klaim :  
Komposisi Garis

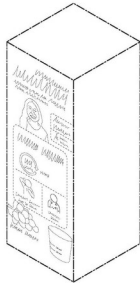

Tampak Perspektif



Tampak Atas



Tampak Bawah



Tampak Depan



Tampak Belakang



Tampak Samping



(19) ID

(51) Klasifikasi Locarno : 09-03

(21) No. Permohonan DI : A00202507530

(22) Tanggal Penerimaan Permohonan DI :  
27 November 2025

(30) Data Prioritas :

(31) Nomor	(32) Tanggal	(33) Negara
30/006,074	30 Mei 2025	United States of America (US)

(43) Tanggal Pengumuman DI :  
13 April 2026

(71) Nama dan Alamat Pemohon Desain Industri:  
Kenvue Brands LLC  
1 Kenvue Way, Summit, New Jersey 07901, United States of America (US)

(72) Nama Pendesain :  
Anna Callaway Jeffries, US

(74) Nama dan Alamat Konsultan Desain Industri :  
Inda Citraninda Noerhadi  
Biro Oktroi Roosseno Kantor Taman A-9 Unit C1 & C2  
Jalan DR. Ide Anak Agung Gde Agung

(54) Judul Desain Industri : WADAH KEMASAN DENGAN GRAFIK PETUNJUK

(57) Klaim :  
Komposisi Garis

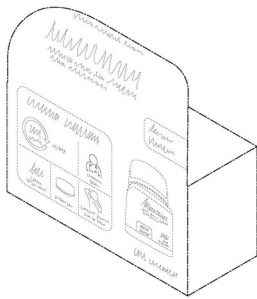

Tampak Perspektif



Tampak Atas



Tampak Bawah



Tampak Depan

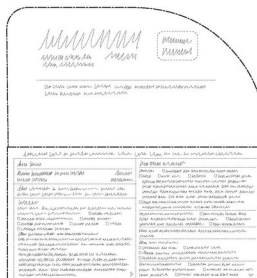

Tampak Belakang



Tampak Samping



(19) ID

(51) Klasifikasi Locarno : 09-03

(21) No. Permohonan DI : A00202507533

(22) Tanggal Penerimaan Permohonan DI :  
27 November 2025

(30) Data Prioritas :

(31) Nomor	(32) Tanggal	(33) Negara
30/006,080	30 Mei 2025	United States of America (US)

(43) Tanggal Pengumuman DI :  
13 April 2026

(71) Nama dan Alamat Pemohon Desain Industri:  
Kenvue Brands LLC  
1 Kenvue Way, Summit, New Jersey 07901, United States of America (US)

(72) Nama Pendesain :  
Anna Callaway Jeffries,US

(74) Nama dan Alamat Konsultan Desain Industri :  
Inda Citraninda Noerhadi  
Biro Oktroi Roosseno Kantor Taman A-9 Unit C1 & C2  
Jalan DR. Ide Anak Agung Gde Agung

(54) Judul Desain Industri : WADAH KEMASAN DENGAN GRAFIK PETUNJUK

(57) Klaim :  
Komposisi Garis

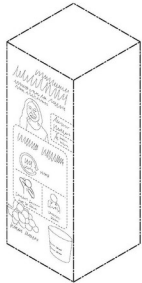

Tampak Perspektif



Tampak Atas



Tampak Bawah



Tampak Depan



Tampak Belakang

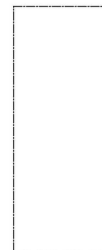

Tampak Samping



(19) ID

(51) Klasifikasi Locarno : 09-03

(21) No. Permohonan DI : A00202507532

(22) Tanggal Penerimaan Permohonan DI :  
27 November 2025

(30) Data Prioritas :

(31) Nomor	(32) Tanggal	(33) Negara
30/006,077	30 Mei 2025	United States of America (US)

(43) Tanggal Pengumuman DI :  
13 April 2026

(71) Nama dan Alamat Pemohon Desain Industri:  
Kenvue Brands LLC  
1 Kenvue Way, Summit, New Jersey 07901, United States of America (US)

(72) Nama Pendesain :  
Anna Callaway Jeffries, US

(74) Nama dan Alamat Konsultan Desain Industri :  
Inda Citraninda Noerhadi  
Biro Oktroi Roosseno Kantor Taman A-9 Unit C1 & C2  
Jalan DR. Ide Anak Agung Gde Agung

(54) Judul Desain Industri : WADAH KEMASAN DENGAN GRAFIK PETUNJUK

(57) Klaim :  
Komposisi Garis

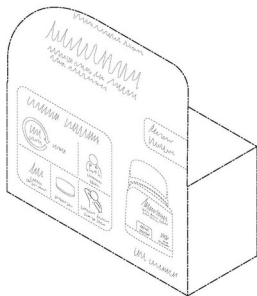

Tampak Perspektif



Tampak Atas



Tampak Bawah



Tampak Depan

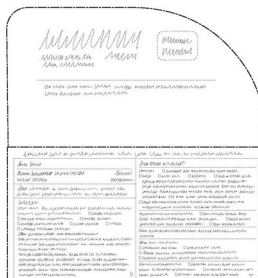

Tampak Belakang



Tampak Samping



(19) ID

(51) Klasifikasi Locarno : 02-03

(21) No. Permohonan DI : A00202507860

(22) Tanggal Penerimaan Permohonan DI :  
06 Desember 2025

(30) Data Prioritas :

(31) Nomor (32) Tanggal (33) Negara  
015105972-0002 06 Juni 2025 EUIPO (EM)

(43) Tanggal Pengumuman DI :  
13 April 2026

(71) Nama dan Alamat Pemohon Desain Industri:  
SHARK  
11 traverse de la Buzine, 13011 MARSEILLE, FRANCE,  
France (FR)

(72) Nama Pendesain :  
Frédéric Dobbelstein,FR

(74) Nama dan Alamat Konsultan Desain Industri :  
Neneng Sri Wiyanti  
PULUNGAN, WISTON & PARTNERS, Jl. Cempaka Putih  
Raya No. 51, Jakarta, 10520 INDONESIA

(54) Judul Desain Industri : HELM SEPEDA MOTOR

(57) Klaim :  
Bentuk,Konfigurasi



Tampak Perspektif



Tampak Atas



Tampak Bawah



Tampak Depan



Tampak Belakang



Tampak Samping

(19) ID

(51) Klasifikasi Locarno : 07-02

(21) No. Permohonan DI : A00202507989

(22) Tanggal Penerimaan Permohonan DI :  
10 Desember 2025

(30) Data Prioritas :  
(31) Nomor (32) Tanggal (33) Negara

(43) Tanggal Pengumuman DI :  
13 April 2026

(71) Nama dan Alamat Pemohon Desain Industri:  
Ratu Ilma Indra Putri  
Perum Bukit Sejahtera Blok CD-05 RT.011/ RW.004  
Karang Jaya, Gandus, Kota Palembang, Sumatera Selatan  
30149, Indonesia (ID)

(72) Nama Pendesain :  
Ratu Ilma Indra Putri,ID Zulkardi,ID Novita  
Sari,ID E.I Pusta Siligar,ID Laela Sagita,ID  
Viona Adelia,ID Yovika Sukma,ID

(74) Nama dan Alamat Konsultan Desain Industri :

(54) Judul Desain Industri : Cetakan New Pempek Matematika

(57) Klaim :  
Bentuk



Tampak Perspektif



Tampak Atas



Tampak Bawah



Tampak Depan



Tampak Belakang

Tampak Samping

(19) ID

(51) Klasifikasi Locarno : 02-04

(21) No. Permohonan DI : A00202508202

(22) Tanggal Penerimaan Permohonan DI :  
15 Desember 2025

(30) Data Prioritas :  
(31) Nomor (32) Tanggal (33) Negara  
015106927-0008 17 Juni 2025 EUIPO (EM)

(43) Tanggal Pengumuman DI :  
13 April 2026

(71) Nama dan Alamat Pemohon Desain Industri:  
BIRKENSTOCK IP GMBH  
Burg Ockenfels 53545 Linz am Rhein, Germany (DE)

(72) Nama Pendesain :  
Ronnie FIEG,US

(74) Nama dan Alamat Konsultan Desain Industri :  
Achmad Yani  
Menara Era 9th Floor No. 5, Jl. Senen Raya, No. 135-  
137, Senen, Jakarta Pusat

(54) Judul Desain Industri : SANDAL TANPA TUMIT

(57) Klaim :  
Bentuk,Konfigurasi



Tampak Perspektif



Tampak Atas



Tampak Bawah



Tampak Depan



Tampak Belakang



Tampak Samping



(19) ID

(51) Klasifikasi Locarno : 12-15

(21) No. Permohonan DI : A00202600186

(22) Tanggal Penerimaan Permohonan DI :  
09 Januari 2026

(30) Data Prioritas :  
(31) Nomor (32) Tanggal (33) Negara

(43) Tanggal Pengumuman DI :  
13 April 2026

(71) Nama dan Alamat Pemohon Desain Industri:  
PT. Elang Perdana Tyre Industry  
Jl. Elang, Sukahati, Citeureup Sukahati, Citeureup, Kab.  
Bogor, Jawa Barat 16810, Indonesia (ID)

(72) Nama Pendesain :  
Dicky Mursalie, ID

(74) Nama dan Alamat Konsultan Desain Industri :

(54) Judul Desain Industri : BAN ACCELERA XGRIP 4S2

(57) Klaim :  
Konfigurasi, Komposisi Garis



Tampak Perspektif



Tampak Atas



Tampak Bawah



Tampak Depan



Tampak Belakang



Tampak Samping

(19) ID

(51) Klasifikasi Locarno : 12-15

(21) No. Permohonan DI : A00202600187

(22) Tanggal Penerimaan Permohonan DI :  
09 Januari 2026

(30) Data Prioritas :  
(31) Nomor (32) Tanggal (33) Negara

(43) Tanggal Pengumuman DI :  
13 April 2026

(71) Nama dan Alamat Pemohon Desain Industri:  
PT. Elang Perdana Tyre Industry  
Jl. Elang, Sukahati, Citeureup Sukahati, Citeureup, Kab.  
Bogor, Jawa Barat 16810, Indonesia (ID)

(72) Nama Pendesain :  
Dicky Mursalie, ID

(74) Nama dan Alamat Konsultan Desain Industri :

(54) Judul Desain Industri : BAN RETROVIA GNT

(57) Klaim :  
Konfigurasi, Komposisi Garis



Tampak Perspektif

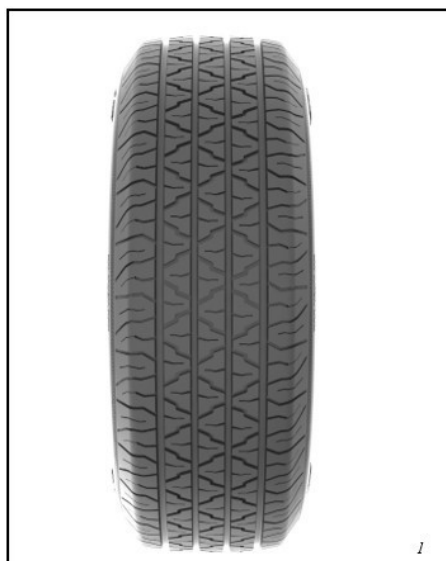

Tampak Atas



Tampak Bawah

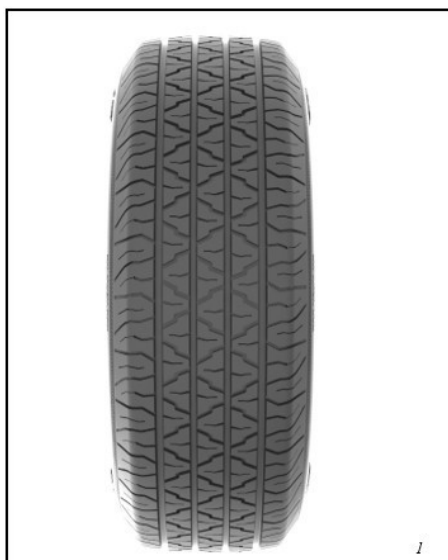

Tampak Depan



Tampak Belakang



Tampak Samping

(19) ID

(51) Klasifikasi Locarno : 12-16

(21) No. Permohonan DI : A00202600250

(22) Tanggal Penerimaan Permohonan DI :  
13 Januari 2026

(30) Data Prioritas :

(31) Nomor (32) Tanggal (33) Negara  
2025-0114 15 Juli 2025 Sweden (SE)

(43) Tanggal Pengumuman DI :  
13 April 2026

(71) Nama dan Alamat Pemohon Desain Industri:

Scania CV AB  
SE-151 87 Södertälje, Sweden (SE)

(72) Nama Pendesain :

Kashira BETO,SE Jeff MA,SE

(74) Nama dan Alamat Konsultan Desain Industri :

Selly Lusina Sitanggang  
LSP Partnership, Graha Simatupang Tower 2C Lantai 3,  
Jalan TB. Simatupang Kavling 38

(54) Judul Desain Industri : KEMUDI

(57) Klaim :  
Bentuk, Konfigurasi



Gbr. 1

Tampak Perspektif



Gbr. 6

Tampak Atas



Gbr. 7

Tampak Bawah



Gbr. 2

Tampak Depan



Gbr. 3

Tampak Belakang



Gbr. 5

Tampak Samping



(19) ID

(51) Klasifikasi Locarno : 28-03

(21) No. Permohonan DI : A00202600412

(22) Tanggal Penerimaan Permohonan DI :  
21 Januari 2026

(30) Data Prioritas :

(31) Nomor	(32) Tanggal	(33) Negara
30/014555	23 Juli 2025	United States of America (US)

(43) Tanggal Pengumuman DI :  
13 April 2026

(71) Nama dan Alamat Pemohon Desain Industri:  
THE GILLETTE COMPANY LLC  
One Gillette Park South Boston Massachusetts 02127  
United States of America, United States of America (US)

(72) Nama Pendesain :  
Hon-Fung LI,US Rory Frederick Wellington  
MCGARRY,CA

(74) Nama dan Alamat Konsultan Desain Industri :  
Maulitta Pramulasari,  
Mirandah Asia Indonesia Sudirman Plaza, Plaza Marein  
Lantai 10E Jalan Jenderal Sudirman Kavling 76-78

(54) Judul Desain Industri : GANTUNGAN PISAU CUKUR

(57) Klaim :  
Bentuk,Konfigurasi,Komposisi Garis

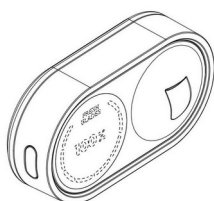

Tampak Perspektif

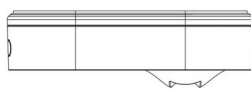

Tampak Atas



Tampak Bawah

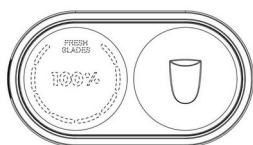

Tampak Depan



Tampak Belakang



Tampak Samping



(19) ID

(51) Klasifikasi Locarno : 09-03

(21) No. Permohonan DI : A00202600410

(22) Tanggal Penerimaan Permohonan DI :  
21 Januari 2026

(30) Data Prioritas :

(31) Nomor	(32) Tanggal	(33) Negara
30/014540	23 Juli 2026	United States of America (US)

(43) Tanggal Pengumuman DI :  
13 April 2026

(71) Nama dan Alamat Pemohon Desain Industri:  
THE GILLETTE COMPANY LLC  
One Gillette Park South Boston Massachusetts 02127  
United States of America, United States of America (US)

(72) Nama Pendesain :  
Rory Frederick Wellington MCGARRY,CA Brian  
Patrick WATSON,US

(74) Nama dan Alamat Konsultan Desain Industri :  
Maulitta Pramulasari,  
Mirandah Asia Indonesia Sudirman Plaza, Plaza Marein  
Lantai 10E Jalan Jenderal Sudirman Kavling 76-78

(54) Judul Desain Industri : WADAH PELINDUNG PISAU CUKUR UNTUK PERJALANAN

(57) Klaim :  
Bentuk,Konfigurasi,Komposisi Garis

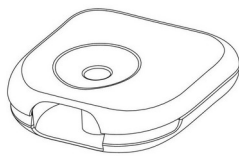

Tampak Perspektif

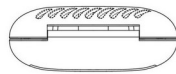

Tampak Atas

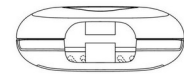

Tampak Bawah

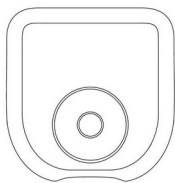

Tampak Depan



Tampak Belakang



Tampak Samping



(19) ID

(51) Klasifikasi Locarno : 09-03

(21) No. Permohonan DI : A00202600460

(22) Tanggal Penerimaan Permohonan DI :  
23 Januari 2026

(30) Data Prioritas :  
(31) Nomor (32) Tanggal (33) Negara

(43) Tanggal Pengumuman DI :  
13 April 2026

(71) Nama dan Alamat Pemohon Desain Industri:  
PT. EVERGOOD PLASTIC PACKAGING INDONESIA  
Jl. Gajah Mada, 08 Kedungturi, Taman, Kab. Sidoarjo,  
Jawa Timur 61257, Indonesia (ID)

(72) Nama Pendesain :  
Iliana Benice Toralba Tan,PH

(74) Nama dan Alamat Konsultan Desain Industri :  
Prudence Jahja  
Januar Jahja and Partners, Menara Batavia lantai 19,  
Jalan K.H. Mas Mansyur Kavling 126, Jakarta Pusat

(54) Judul Desain Industri : KONTAINER PLASTIK

(57) Klaim :  
Bentuk,Konfigurasi,Komposisi Garis

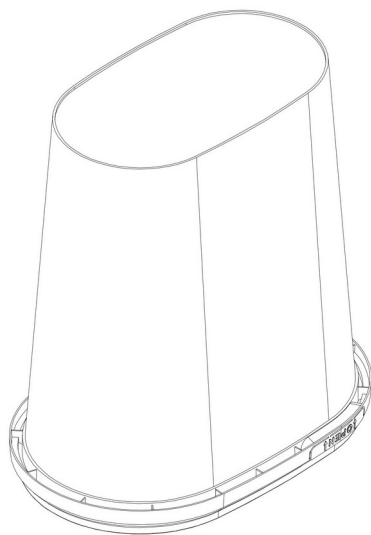

Tampak Perspektif

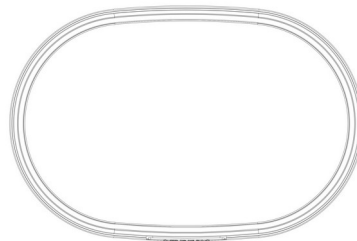

Tampak Atas

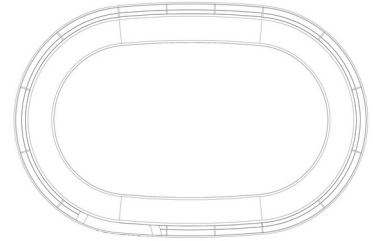

Tampak Bawah

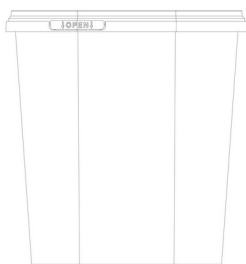

Tampak Depan

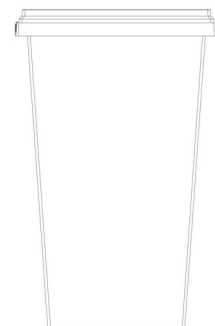

Tampak Samping

Tampak Belakang

(19) ID

(51) Klasifikasi Locarno : 09-03

(21) No. Permohonan DI : A00202600461

(22) Tanggal Penerimaan Permohonan DI :  
23 Januari 2026

(30) Data Prioritas :  
(31) Nomor (32) Tanggal (33) Negara

(43) Tanggal Pengumuman DI :  
13 April 2026

(71) Nama dan Alamat Pemohon Desain Industri:  
PT. EVERGOOD PLASTIC PACKAGING INDONESIA  
Jl. Gajah Mada, 08 Kedungturi, Taman, Kab. Sidoarjo,  
Jawa Timur 61257, Indonesia (ID)

(72) Nama Pendesain :  
Iliana Benice Toralba Tan,PH

(74) Nama dan Alamat Konsultan Desain Industri :  
Prudence Jahja  
Januar Jahja and Partners, Menara Batavia lantai 19,  
Jalan K.H. Mas Mansyur Kavling 126, Jakarta Pusat

(54) Judul Desain Industri : KONTAINER PLASTIK

(57) Klaim :  
Bentuk,Konfigurasi,Komposisi Garis

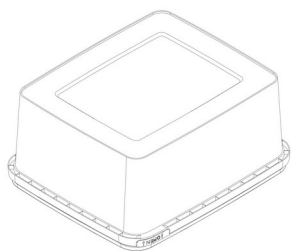

Tampak Perspektif

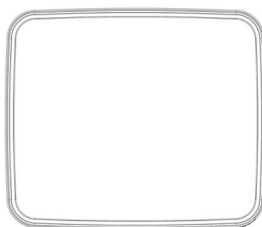

Tampak Atas

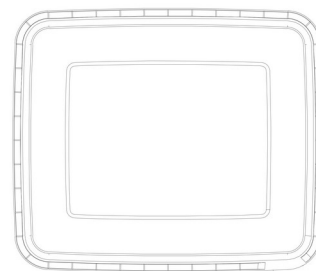

Tampak Bawah



Tampak Depan

Tampak Belakang



Tampak Samping

(19) ID

(51) Klasifikasi Locarno : 09-01

(21) No. Permohonan DI : A00202600492

(22) Tanggal Penerimaan Permohonan DI :  
23 Januari 2026

(30) Data Prioritas :

(31) Nomor (32) Tanggal (33) Negara  
2025304375528 25 Juli 2025 China (CN)

(43) Tanggal Pengumuman DI :  
13 April 2026

(71) Nama dan Alamat Pemohon Desain Industri:

MINISO (HENGQIN) Co., Ltd  
Room 1402, Office Building No. 191, Rongzhu Avenue,  
Hengqin New District, Zhuhai City, Guangdong Province,  
China (CN)

MINISO (GUANGZHOU) LIMITED LIABILITY COMPANY  
Room 1402, No. 486, Kangwang Middle Road, Liwan  
District, Guangzhou, People's Republic of China, China (CN)

(72) Nama Pendesain :

Guofu Ye,CN

(74) Nama dan Alamat Konsultan Desain Industri :

Amris Pulungan  
PULUNGAN, WISTON & PARTNERS, Jl. Cempaka Putih  
Raya No. 51 Jakarta, 10520 INDONESIA

(54) Judul Desain Industri : Botol Parfum (Perfume Bottle)

(57) Klaim :  
Bentuk,Konfigurasi



Tampak Perspektif



Tampak Atas



Tampak Bawah

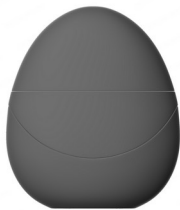

Tampak Depan

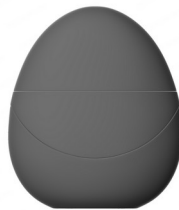

Tampak Belakang



Tampak Samping

(19) ID

(51) Klasifikasi Locarno : 20-01

(21) No. Permohonan DI : A00202600786

(22) Tanggal Penerimaan Permohonan DI :  
05 Februari 2026

(30) Data Prioritas :

(31) Nomor (32) Tanggal (33) Negara  
2502004001 05 Agustus 2025 Thailand (TH)

(43) Tanggal Pengumuman DI :  
13 April 2026

(71) Nama dan Alamat Pemohon Desain Industri:  
FORTH CORPORATION PUBLIC COMPANY LIMITED  
1053/1 Phaholyothin Road, Phayathai, Phayathai,  
Bangkok, 10400, Thailand (TH)

(72) Nama Pendesain :  
MR.PONGCHAI AMTANON,TH

(74) Nama dan Alamat Konsultan Desain Industri :  
Nadira Resyani Putri  
Graha Pos Indonesia, 5th Floor, Block A Unit 5A-01. Jl.  
Banda No. 30, Bandung

(54) Judul Desain Industri : MESIN PENJUAL OTOMATIS

(57) Klaim :  
Konfigurasi,Bentuk

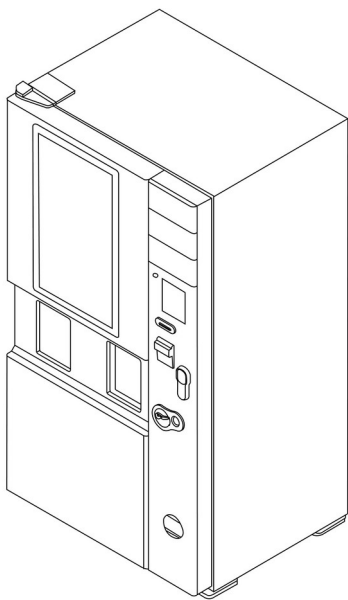

Tampak Perspektif

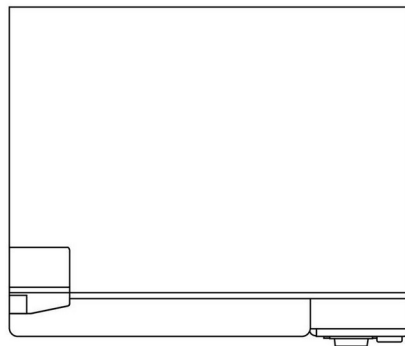

Tampak Atas

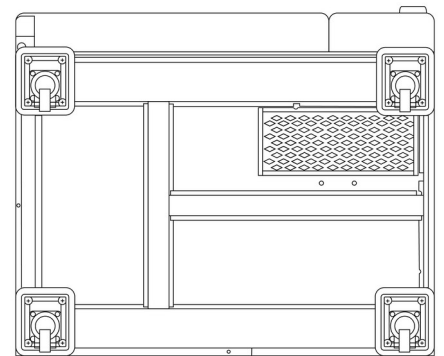

Tampak Bawah

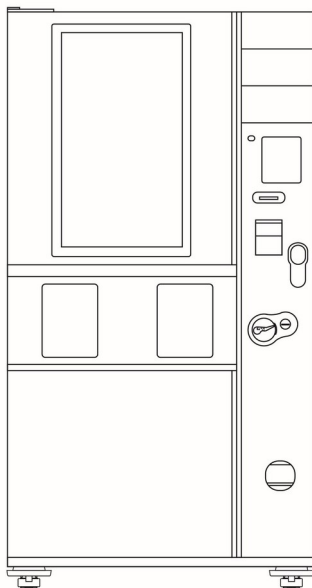

Tampak Depan

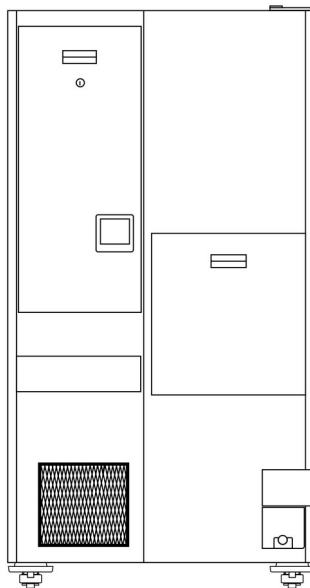

Tampak Belakang

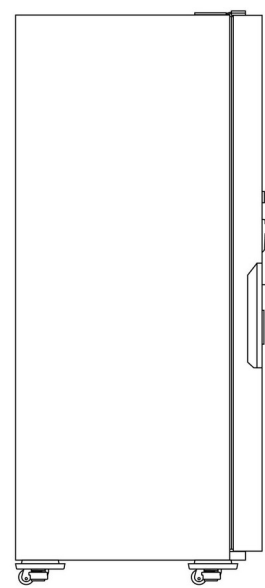

Tampak Samping



(19) ID

(51) Klasifikasi Locarno : 09-01

(21) No. Permohonan DI : A00202600942

(22) Tanggal Penerimaan Permohonan DI :  
11 Februari 2026

(30) Data Prioritas :  
(31) Nomor (32) Tanggal (33) Negara  
015114125-0006 18 Agustus 2025 EUIPO (EM)

(43) Tanggal Pengumuman DI :  
13 April 2026

(71) Nama dan Alamat Pemohon Desain Industri:  
UNILEVER IP HOLDINGS B.V.  
Bronland 14, 6708 WH Wageningen, Netherlands (NL)

(72) Nama Pendesain :  
Siwen MA,CN Yulai LAI,CN Joseph  
GIBBINS,GB

(74) Nama dan Alamat Konsultan Desain Industri :  
Arifia Jauharia Fajra  
Pondok Indah Office Tower 5, Lantai 19, Kel. Pondok  
Pinang, Kec. Kebayoran Lama, Kota Jakarta Selatan

(54) Judul Desain Industri : BOTOL

(57) Klaim :  
Bentuk,Konfigurasi

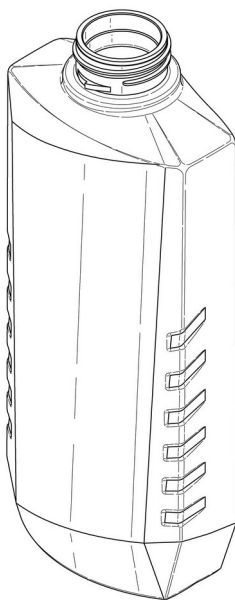

Tampak Perspektif

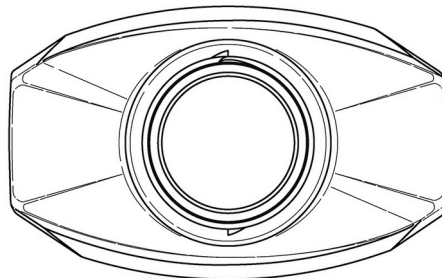

Tampak Atas

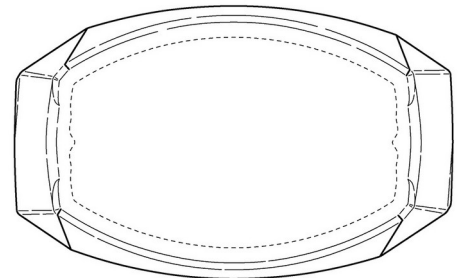

Tampak Bawah

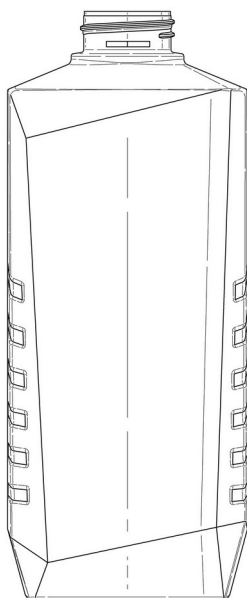

Tampak Depan

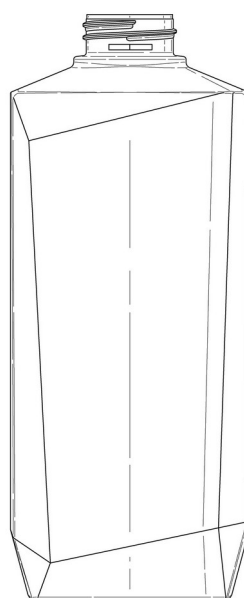

Tampak Belakang

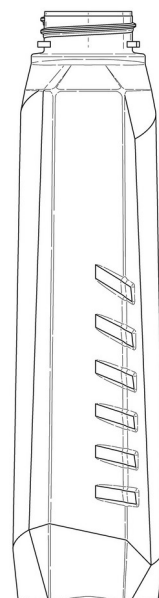

Tampak Samping



(19) ID

(51) Klasifikasi Locarno : 09-01

(21) No. Permohonan DI : A00202600941

(22) Tanggal Penerimaan Permohonan DI :  
11 Februari 2026

(30) Data Prioritas :  
(31) Nomor (32) Tanggal (33) Negara  
015114125-0007 18 Agustus 2025 EUIPO (EM)

(43) Tanggal Pengumuman DI :  
13 April 2026

(71) Nama dan Alamat Pemohon Desain Industri:  
UNILEVER IP HOLDINGS B.V.  
Bronland 14, 6708 WH Wageningen, Netherlands (NL)

(72) Nama Pendesain :  
Siwen MA,CN Yulai LAI,CN Joseph  
GIBBINS,GB

(74) Nama dan Alamat Konsultan Desain Industri :  
Arifia Jauharia Fajra  
Pondok Indah Office Tower 5, Lantai 19, Kel. Pondok  
Pinang, Kec. Kebayoran Lama, Kota Jakarta Selatan

(54) Judul Desain Industri : BOTOL

(57) Klaim :  
Bentuk,Konfigurasi

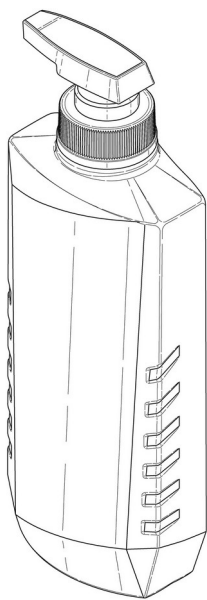

Tampak Perspektif

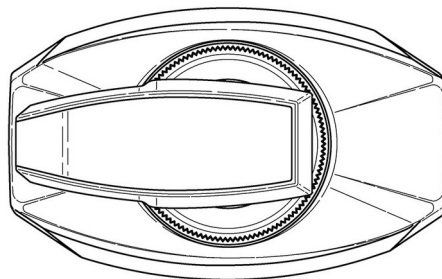

Tampak Atas

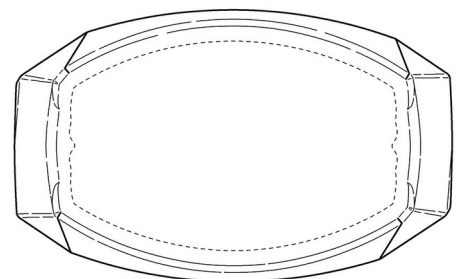

Tampak Bawah

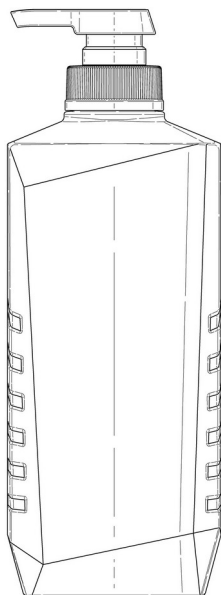

Tampak Depan

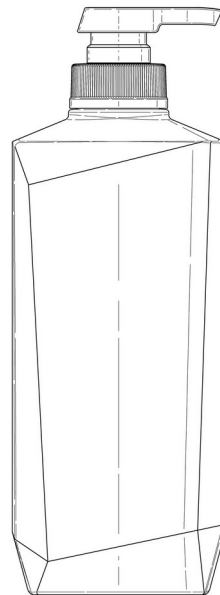

Tampak Belakang

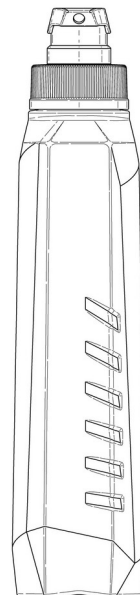

Tampak Samping



(19) ID

(51) Klasifikasi Locarno : 09-07

(21) No. Permohonan DI : A00202600940

(22) Tanggal Penerimaan Permohonan DI :  
11 Februari 2026

(30) Data Prioritas :  
(31) Nomor (32) Tanggal (33) Negara  
015114125-0008 18 Agustus 2025 EUIPO (EM)

(43) Tanggal Pengumuman DI :  
13 April 2026

(71) Nama dan Alamat Pemohon Desain Industri:  
UNILEVER IP HOLDINGS B.V.  
Bronland 14, 6708 WH Wageningen, Netherlands (NL)

(72) Nama Pendesain :  
Siwen MA,CN Yulai LAI,CN Joseph  
GIBBINS,GB

(74) Nama dan Alamat Konsultan Desain Industri :  
Arifia Jauharia Fajra  
Pondok Indah Office Tower 5, Lantai 19, Kel. Pondok  
Pinang, Kec. Kebayoran Lama, Kota Jakarta Selatan

(54) Judul Desain Industri : KEPALA POMPA PENYALUR

(57) Klaim :  
Bentuk,Konfigurasi

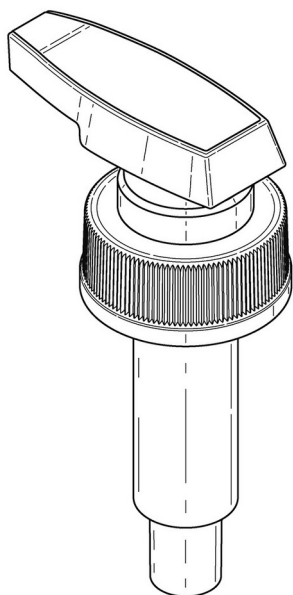

Tampak Perspektif

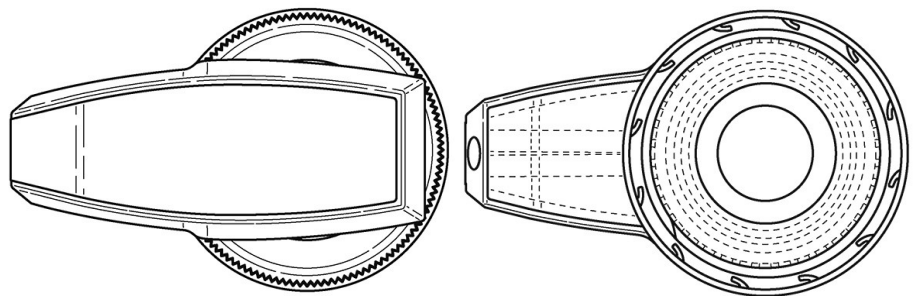

Tampak Atas

Tampak Bawah

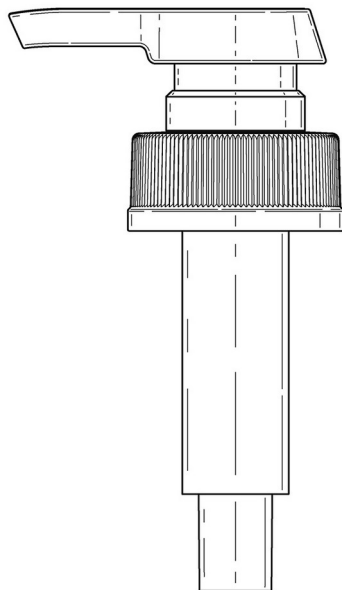

Tampak Depan

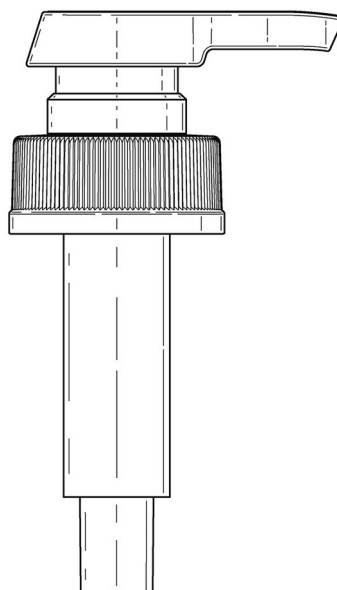

Tampak Belakang

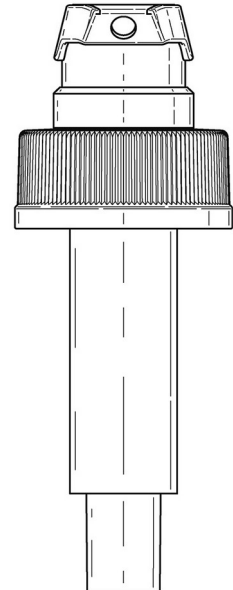

Tampak Samping



(19) ID

(51) Klasifikasi Locarno : 10-02

(21) No. Permohonan DI : A00202600954

(22) Tanggal Penerimaan Permohonan DI :  
11 Februari 2026

(30) Data Prioritas :  
(31) Nomor (32) Tanggal (33) Negara

(43) Tanggal Pengumuman DI :  
13 April 2026

(71) Nama dan Alamat Pemohon Desain Industri:  
PT IMMORTAL BUTIK INDONESIA  
JALAN MERUYA ILIR NOMOR 49 Srengseng,  
Kembangan, Kota Adm. Jakarta Barat, DKI Jakarta 11630,  
Indonesia (ID)

(72) Nama Pendesain :  
Ricky Prawiro, ID

(74) Nama dan Alamat Konsultan Desain Industri :  
Kelvin Wibawa  
Rukan Grand Aries Niaga, E1-3H Kembangan Kota  
Jakarta Barat DKI Jakarta 11620

(54) Judul Desain Industri : JAM TANGAN (Seri Ladies The One)

(57) Klaim :  
Bentuk, Konfigurasi, Komposisi Garis

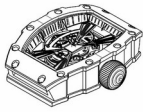

Tampak Perspektif

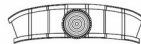

Tampak Atas

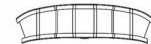

Tampak Bawah



Tampak Depan

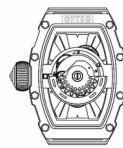

Tampak Belakang



Tampak Samping

(19) ID

(51) Klasifikasi Locarno : 15-09

(21) No. Permohonan DI : A00202601001

(22) Tanggal Penerimaan Permohonan DI :  
12 Februari 2026

(30) Data Prioritas :

(31) Nomor (32) Tanggal (33) Negara  
202530495584.3 21 Agustus 2025 China (CN)

(43) Tanggal Pengumuman DI :  
13 April 2026

(71) Nama dan Alamat Pemohon Desain Industri:  
Yongkang Jundi Electronic Technology Co., Ltd.  
Unit 1, Building 2, No. 528, Jiuding Road, Yongkang  
Economic Development Zone, Jinhua City, Zhejiang Province,  
China (CN)

(72) Nama Pendesain :  
Huiyang HU,CN Jie YIN,CN

(74) Nama dan Alamat Konsultan Desain Industri :  
Nadira Resyani Putri  
Graha Pos Indonesia, 5th Floor, Block A Unit 5A-01. Jl.  
Banda No. 30, Bandung

(54) Judul Desain Industri : MESIN LAS

(57) Klaim :  
Konfigurasi,Bentuk



Tampak Perspektif



Tampak Atas

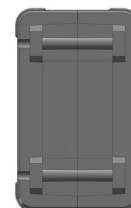

Tampak Bawah



Tampak Depan

Tampak Belakang

Tampak Samping

(19) ID

(51) Klasifikasi Locarno : 03-01

(21) No. Permohonan DI : A00202601101

(22) Tanggal Penerimaan Permohonan DI :  
19 Februari 2026

(30) Data Prioritas :

(31) Nomor (32) Tanggal (33) Negara  
202530498183.3 22 Agustus 2025 China (CN)

(43) Tanggal Pengumuman DI :  
13 April 2026

(71) Nama dan Alamat Pemohon Desain Industri:  
YIXIANG BLOW MOLDING FURNITURE (NINGBO) CO.,  
LTD.  
Tongguang Village, Yuyao, ZheJiang 315400, China  
(CN)

(72) Nama Pendesain :  
JIANG, Jinglei,CN JIANG, Shangxi,CN  
JIANG, Yixiang,CN

(74) Nama dan Alamat Konsultan Desain Industri :  
Emirsyah Dinar  
Graha Pratama Jl. MT Haryono Kav. 15, Building Lv 15,  
Kel. Tebet Barat, Kec. Tebet, Kota Jakarta Selatan

(54) Judul Desain Industri : KOTAK PENYIMPANAN

(57) Klaim :  
Bentuk,Konfigurasi



Tampak Perspektif

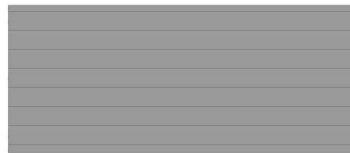

Tampak Atas

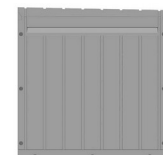
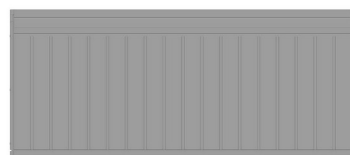

Tampak Bawah

Tampak Depan

Tampak Belakang

Tampak Samping

(19) ID

(51) Klasifikasi Locarno : 12-16

(21) No. Permohonan DI : A00202601225

(22) Tanggal Penerimaan Permohonan DI :  
26 Februari 2026

(30) Data Prioritas :  
(31) Nomor (32) Tanggal (33) Negara

(43) Tanggal Pengumuman DI :  
13 April 2026

(71) Nama dan Alamat Pemohon Desain Industri:

AKADEMI INOVASI INDONESIA  
Jalan Hasanuddin Gg Mangga Mangunsari, Sidomukti,  
Kota Salatiga, Jawa Tengah 50721, Indonesia (ID)

PT DTECH INOVASI INDONESIA  
Jalan Nusantara 18 Canden Kutowinangun Lor, Tingkir,  
Kota Salatiga, Jawa Tengah 50742, Indonesia (ID)

(72) Nama Pendesain :

LUTVIA MAURA AFRILLAZZA, ID AZZAHRA  
NAZWA ASYIFA, ID LUTHFY IQBAL MUSTHOFA, ID  
ADHYSA RESTU CAHYANI, ID MUHAMMAD  
REYFANDY NUGRAHA, ID

(74) Nama dan Alamat Konsultan Desain Industri :

(54) Judul Desain Industri : PEMANIS GANTUNGAN BARANG PADA SEPEDA MOTOR SERI E

(57) Klaim :  
Konfigurasi, Bentuk

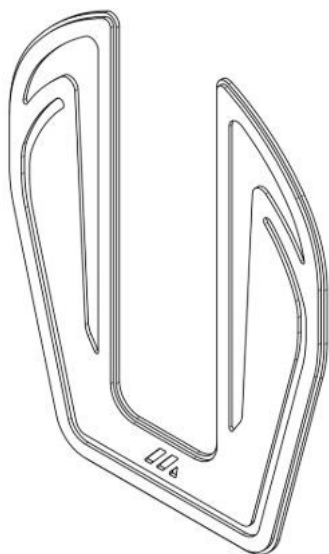

Tampak Perspektif



Tampak Atas



Tampak Bawah

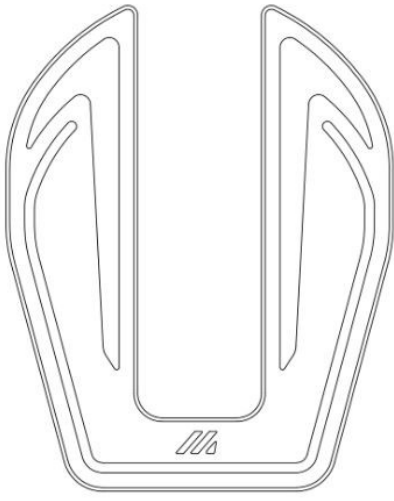

Tampak Depan

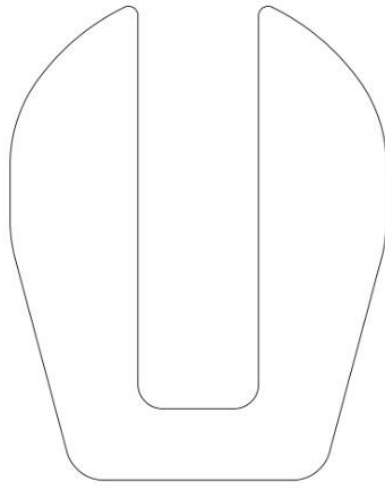

Tampak Belakang



Tampak Samping

(19) ID

(51) Klasifikasi Locarno : 99-00

(21) No. Permohonan DI : A00202601242

(22) Tanggal Penerimaan Permohonan DI :  
26 Februari 2026

(30) Data Prioritas :  
(31) Nomor (32) Tanggal (33) Negara

(43) Tanggal Pengumuman DI :  
13 April 2026

(71) Nama dan Alamat Pemohon Desain Industri:  
Universitas Multimedia Nusantara  
Jalan Scientia Boulevard, Gading Serpong, Curug  
Sangereng, Kec. Kelapa Dua, Kabupaten Tangerang, Banten  
15810. Curug Sangereng, Kelapa Dua, Kab. Tangerang,  
Banten 15810, Indonesia (ID)

Universitas Gadjah Mada  
Bulaksumur, Caturtunggal, Kapanewon Depok,  
Kabupaten Sleman, Daerah Istimewa Yogyakarta 55281.  
Caturtunggal, Depok, Kab. Sleman, DI Yogyakarta 55281,  
Indonesia (ID)

(72) Nama Pendesain :  
Rifqi Habib Ur Rahman, ID Suputa, ID  
Nabila Husna Shabrina, ID Dareen Kusuma Halim, ID  
Riya Fatma Sari, ID

(74) Nama dan Alamat Konsultan Desain Industri :

(54) Judul Desain Industri : Desain Fruit-fly Smart Trap

(57) Klaim :  
Bentuk, Konfigurasi

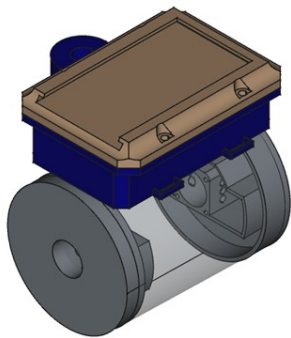

Tampak Perspektif



Tampak Atas

Tampak Bawah

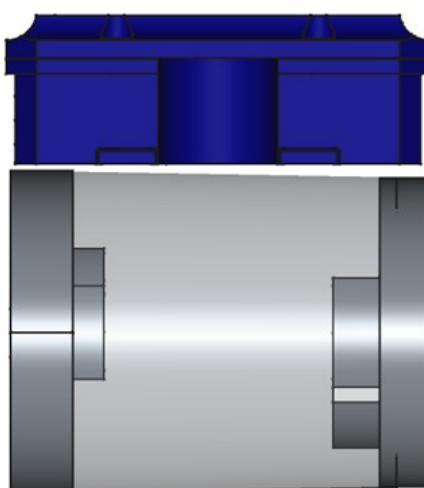
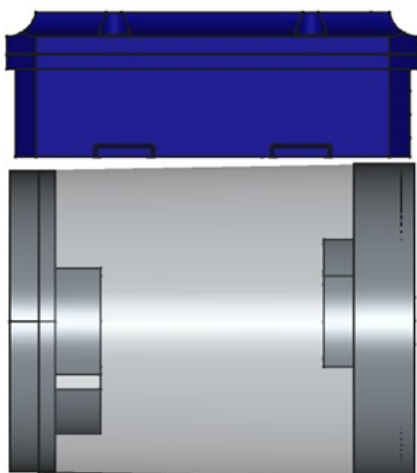

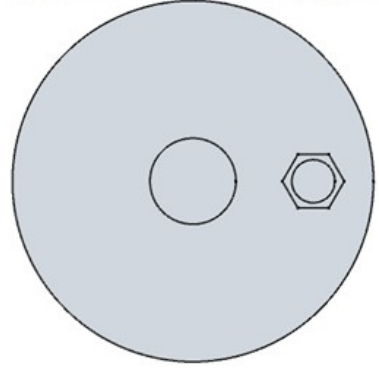

Tampak Depan

Tampak Belakang

Tampak Samping

(19) ID

(51) Klasifikasi Locarno : 12-16

(21) No. Permohonan DI : A00202601269

(22) Tanggal Penerimaan Permohonan DI :  
27 Februari 2026

(30) Data Prioritas :  
(31) Nomor (32) Tanggal (33) Negara

(43) Tanggal Pengumuman DI :  
13 April 2026

(71) Nama dan Alamat Pemohon Desain Industri:  
AKADEMI INOVASI INDONESIA  
Jalan Hasanuddin Gg Mangga Mangunsari, Sidomukti,  
Kota Salatiga, Jawa Tengah 50721, Indonesia (ID)

PT BAKTI MAJU INOVASI  
Dk. Nobowetan, Kel. Noborejo Noborejo, Argomulyo,  
Kota Salatiga, Jawa Tengah 50736, Indonesia (ID)

(72) Nama Pendesain :  
MUHAMMAD RAFI AKBAR SHALAHUDIN, ID  
NUR WAHID PANJI ANGGORO, ID FERIAN RIZKI  
ARBIANTO, ID ANGGI VANDIKA, ID

(74) Nama dan Alamat Konsultan Desain Industri :

(54) Judul Desain Industri : DUDUKAN PLAT NOMOR BELAKANG DARI CNC PADA MOTOR SERI A

(57) Klaim :  
Konfigurasi, Bentuk

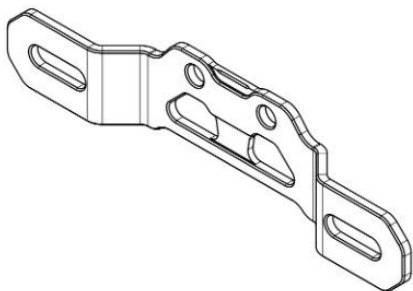

Tampak Perspektif



Tampak Atas



Tampak Bawah

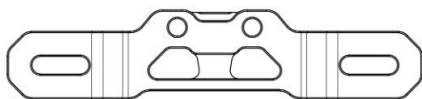

Tampak Depan

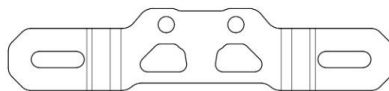

Tampak Belakang



Tampak Samping

(19) ID

(51) Klasifikasi Locarno : 12-16

(21) No. Permohonan DI : A00202601272

(22) Tanggal Penerimaan Permohonan DI :  
27 Februari 2026

(30) Data Prioritas :  
(31) Nomor (32) Tanggal (33) Negara

(43) Tanggal Pengumuman DI :  
13 April 2026

(71) Nama dan Alamat Pemohon Desain Industri:  
AKADEMI INOVASI INDONESIA  
Jalan Hasanuddin Gg Mangga Mangunsari, Sidomukti,  
Kota Salatiga, Jawa Tengah 50721, Indonesia (ID)

PT BAKTI MAJU INOVASI  
Dk. Nobowetan, Kel. Noborejo Noborejo, Argomulyo,  
Kota Salatiga, Jawa Tengah 50736, Indonesia (ID)

(72) Nama Pendesain :  
MUHAMMAD RAFI AKBAR SHALAHUDIN, ID  
NUR WAHID PANJI ANGGORO, ID FERIAN RIZKI  
ARBIANTO, ID ANGGI VANDIKA, ID

(74) Nama dan Alamat Konsultan Desain Industri :

(54) Judul Desain Industri : PARKING PAD STANDAR TENGAH SEPEDA MOTOR SERI A

(57) Klaim :  
Konfigurasi, Bentuk

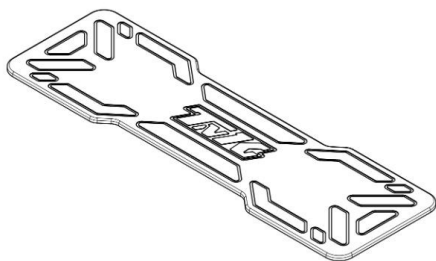

Tampak Perspektif

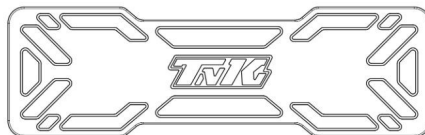

Tampak Atas



Tampak Bawah



Tampak Depan



Tampak Belakang



Tampak Samping

(19) ID

(51) Klasifikasi Locarno : 12-16

(21) No. Permohonan DI : A00202601292

(22) Tanggal Penerimaan Permohonan DI :  
02 Maret 2026

(30) Data Prioritas :  
(31) Nomor (32) Tanggal (33) Negara

(43) Tanggal Pengumuman DI :  
13 April 2026

(71) Nama dan Alamat Pemohon Desain Industri:  
AKADEMI INOVASI INDONESIA  
Jalan Hasanuddin Gg Mangga Mangunsari, Sidomukti,  
Kota Salatiga, Jawa Tengah 50721, Indonesia (ID)

PT BAKTI MAJU INOVASI  
Dk. Nobowetan, Kel. Noborejo Noborejo, Argomulyo,  
Kota Salatiga, Jawa Tengah 50736, Indonesia (ID)

(72) Nama Pendesain :  
FERIAN RIZKI ARBIANTO, ID MUCHAMMAD  
RIFKI, ID AFZALURROHMAN ABDULLAH, ID  
MUHAMAD FAUZAN AL ANSHARI, ID

(74) Nama dan Alamat Konsultan Desain Industri :

(54) Judul Desain Industri : MANISAN PER PAHA REM XYZ

(57) Klaim :  
Konfigurasi, Bentuk

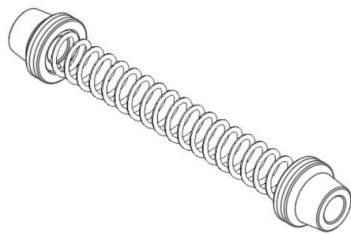

Tampak Perspektif

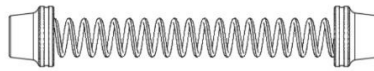

Tampak Atas



Tampak Bawah

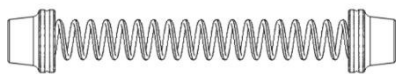

Tampak Depan



Tampak Belakang



Tampak Samping

(19) ID

(51) **Klasifikasi Locarno : 03-01**

(21) **No. Permohonan DI :** A00202601310

(22) **Tanggal Penerimaan Permohonan DI :**  
03 Maret 2026

(30) **Data Prioritas :**

(31) Nomor	(32) Tanggal	(33) Negara
015115789-0001	04 September 2025	EUIPO (EM)

(43) **Tanggal Pengumuman DI :**  
13 April 2026

(71) **Nama dan Alamat Pemohon Desain Industri:**  
Rimowa GmbH  
Richard-Byrd-Str. 13, 50829 Cologne, Germany (DE)

(72) **Nama Pendesain :**  
Beatrice Fontana,IT

(74) **Nama dan Alamat Konsultan Desain Industri :**  
George Widjojo  
Jl. Kali Besar Barat No. 5, Kel. Roa Malaka, Kec.  
Tambora, Kota Jakarta Barat

(54) **Judul Desain Industri :** TAS SELEMPANG BESAR KOLEKSI GROOVE

(57) **Klaim :**  
Bentuk, Konfigurasi

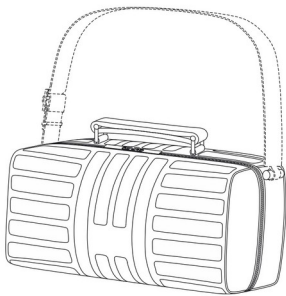

Tampak Perspektif

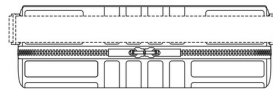

Tampak Atas

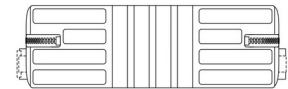

Tampak Bawah

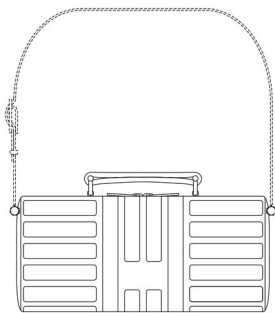

Tampak Depan

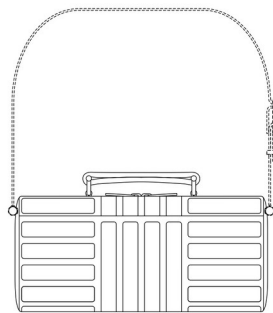

Tampak Belakang



Tampak Samping



(19) ID

(51) Klasifikasi Locarno : 03-01

(21) No. Permohonan DI : A00202601311

(22) Tanggal Penerimaan Permohonan DI :  
03 Maret 2026

(30) Data Prioritas :

(31) Nomor (32) Tanggal (33) Negara  
015115829-0001 04 September EUIPO (EM)  
2025

(43) Tanggal Pengumuman DI :  
13 April 2026

(71) Nama dan Alamat Pemohon Desain Industri:  
Rimowa GmbH  
Richard-Byrd-Str. 13, 50829 Cologne, Germany (DE)

(72) Nama Pendesain :  
Beatrice Fontana, IT

(74) Nama dan Alamat Konsultan Desain Industri :  
George Widjojo  
Jl. Kali Besar Barat No. 5, Kel. Roa Malaka, Kec.  
Tambora, Kota Jakarta Barat

(54) Judul Desain Industri : TAS SELEMPANG KECIL KOLEKSI GROOVE

(57) Klaim :  
Bentuk, Konfigurasi



Tampak Perspektif

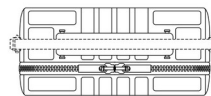

Tampak Atas

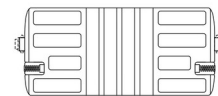

Tampak Bawah

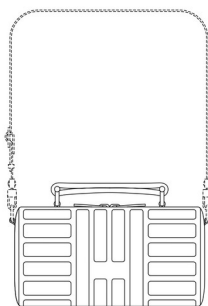

Tampak Depan

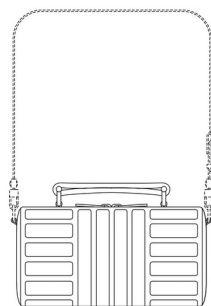

Tampak Belakang

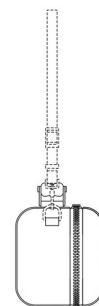

Tampak Samping



(19) ID

(51) Klasifikasi Locarno : 12-16

(21) No. Permohonan DI : A00202601332

(22) Tanggal Penerimaan Permohonan DI :  
04 Maret 2026

(30) Data Prioritas :  
(31) Nomor (32) Tanggal (33) Negara

(43) Tanggal Pengumuman DI :  
13 April 2026

(71) Nama dan Alamat Pemohon Desain Industri:  
AKADEMI INOVASI INDONESIA  
Jalan Hasanuddin Gg Mangga Mangunsari, Sidomukti,  
Kota Salatiga, Jawa Tengah 50721, Indonesia (ID)

PT DTECH INOVASI INDONESIA  
Jalan Nusantara 18 Canden Kutowinangun Lor, Tingkir,  
Kota Salatiga, Jawa Tengah 50742, Indonesia (ID)

(72) Nama Pendesain :  
LUTVIA MAURA AFRILLAFAZZA, ID AZZAHRA  
NAZWA ASYIFA, ID RAJIB ALAMSYAH, ID  
RAHMAT DANI SULISTYO, ID

(74) Nama dan Alamat Konsultan Desain Industri :

(54) Judul Desain Industri : PENUTUP TANGKI SEPEDA MOTOR SERI G

(57) Klaim :  
Konfigurasi, Bentuk

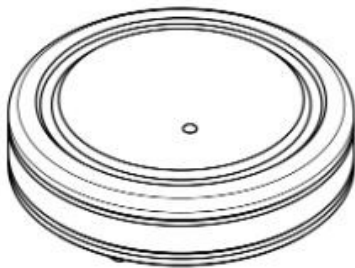

Tampak Perspektif

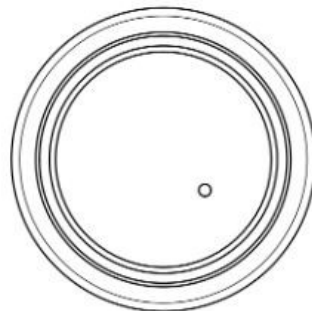

Tampak Atas

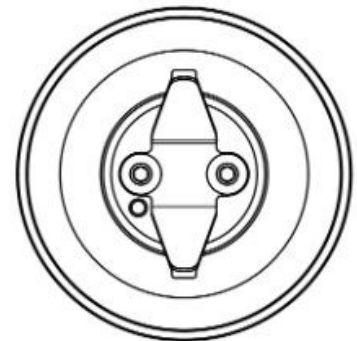

Tampak Bawah

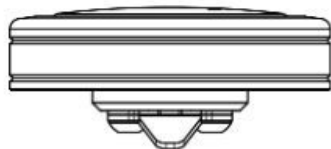

Tampak Depan

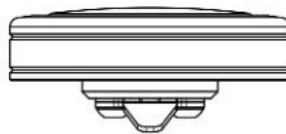

Tampak Belakang

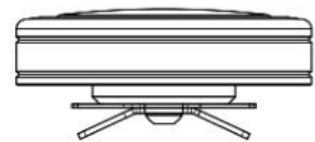

Tampak Samping

(19) ID

(51) Klasifikasi Locarno : 12-16

(21) No. Permohonan DI : A00202601361

(22) Tanggal Penerimaan Permohonan DI :  
05 Maret 2026

(30) Data Prioritas :  
(31) Nomor (32) Tanggal (33) Negara

(43) Tanggal Pengumuman DI :  
13 April 2026

(71) Nama dan Alamat Pemohon Desain Industri:  
AKADEMI INOVASI INDONESIA  
Jalan Hasanuddin Gg Mangga Mangunsari, Sidomukti,  
Kota Salatiga, Jawa Tengah 50721, Indonesia (ID)

PT DTECH INOVASI INDONESIA  
Jalan Nusantara 18 Canden Kutowinangun Lor, Tingkir,  
Kota Salatiga, Jawa Tengah 50742, Indonesia (ID)

(72) Nama Pendesain :  
LUTVIA MAURA AFRILLAFAZZA,ID AZZAHRA  
NAZWA ASYIFA,ID RAHMAT DANI SULISTYO,ID  
ADHYSA RESTU CAHYANI,ID

(74) Nama dan Alamat Konsultan Desain Industri :

(54) Judul Desain Industri : PEMANIS EMBLEM PADA RADIATOR VIOLET BULAT

(57) Klaim :  
Konfigurasi,Bentuk



Tampak Perspektif



Tampak Atas



Tampak Bawah



Tampak Depan

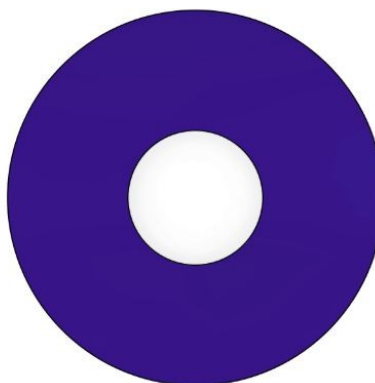

Tampak Belakang



Tampak Samping

(19) ID

(51) Klasifikasi Locarno : 12-16

(21) No. Permohonan DI : A00202601362

(22) Tanggal Penerimaan Permohonan DI :  
05 Maret 2026

(30) Data Prioritas :  
(31) Nomor (32) Tanggal (33) Negara

(43) Tanggal Pengumuman DI :  
13 April 2026

(71) Nama dan Alamat Pemohon Desain Industri:  
AKADEMI INOVASI INDONESIA  
Jalan Hasanuddin Gg Mangga Mangunsari, Sidomukti,  
Kota Salatiga, Jawa Tengah 50721, Indonesia (ID)

PT BAKTI MAJU INOVASI  
Dk. Nobowetan, Kel. Noborejo, Kec. Argomulyo  
Noborejo, Argomulyo, Kota Salatiga, Jawa Tengah 50736,  
Indonesia (ID)

(72) Nama Pendesain :  
FERIAN RIZKI ARBIANTO, ID MUCHAMMAD  
RIFKI, ID AFZALURROHMAN ABDULLAH, ID  
NOEL CHRISTIAN DJUNAEDI, ID

(74) Nama dan Alamat Konsultan Desain Industri :

(54) Judul Desain Industri : COVER BEHEL SEPEDA MOTOR SERI B

(57) Klaim :  
Konfigurasi, Bentuk

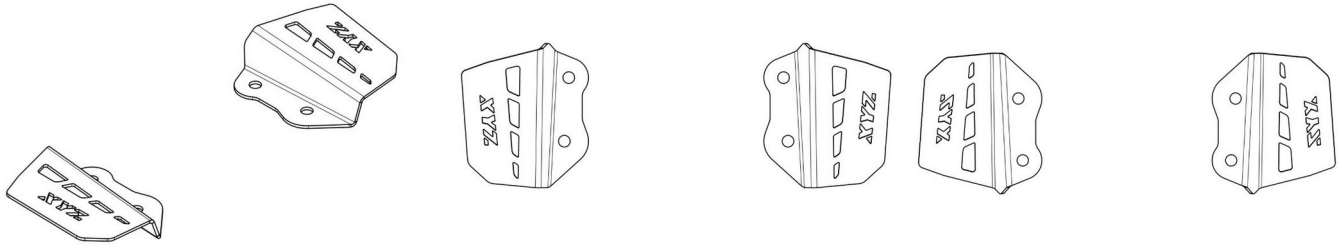

Tampak Perspektif

Tampak Atas

Tampak Bawah

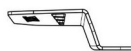

Tampak Depan

Tampak Belakang

Tampak Samping

(19) ID

(51) Klasifikasi Locarno : 12-15

(21) No. Permohonan DI : A00202601396

(22) Tanggal Penerimaan Permohonan DI :  
06 Maret 2026

(30) Data Prioritas :  
(31) Nomor (32) Tanggal (33) Negara

(43) Tanggal Pengumuman DI :  
13 April 2026

(71) Nama dan Alamat Pemohon Desain Industri:  
PT. Gajah Tunggal Tbk  
Wisma Hayam Wuruk Lt.10-14, Jl. Hayam Wuruk No.8  
Kebon Kelapa, Gambir, Kota Adm. Jakarta Pusat, DKI Jakarta  
10120, Indonesia (ID)

(72) Nama Pendesain :  
Hui Chee Teck,SG

(74) Nama dan Alamat Konsultan Desain Industri :

(54) Judul Desain Industri : Tapak Ban GITI GDM687

(57) Klaim :  
Bentuk,Konfigurasi

Tampak Perspektif



Tampak Perspektif

Tampak Atas

Tampak Bawah

Tampak Depan dan Belakang

Tampak Depan dan Belakang

Tampak Kanan dan Kiri



Tampak Depan

Tampak Belakang

Tampak Samping



(19) ID

(51) Klasifikasi Locarno : 06-04

(21) No. Permohonan DI : A00202601398

(22) Tanggal Penerimaan Permohonan DI :  
06 Maret 2026

(30) Data Prioritas :  
(31) Nomor (32) Tanggal (33) Negara

(43) Tanggal Pengumuman DI :  
13 April 2026

(71) Nama dan Alamat Pemohon Desain Industri:  
Dongguan Shichang Metals Factory Ltd.  
The Second Industrial Zone, Xiaobian Village, Chang'an  
Town, Dongguan City, Post Code: 523851, China (CN)

(72) Nama Pendesain :  
Yumin WANG,CN

(74) Nama dan Alamat Konsultan Desain Industri :  
Marodin Sijabat  
Adastra Indonesia, Epiwalk 3rd Floor A306-307,  
Kawasan Rasuna Epicentrum Jl. H. R. Rasuna Said RT. 002/  
RW. 005, Kel. Karet Kuningan Kec. Setiabudi ,Kota Jakarta  
Selatan

(54) Judul Desain Industri : PERMUKAAN MEJA DENGAN TEPI BERGELOMBANG

(57) Klaim :  
Bentuk,Konfigurasi

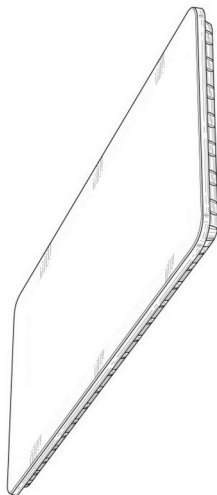

Tampak Perspektif



Tampak Atas

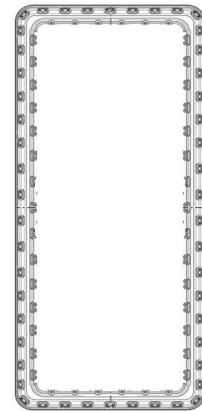

Tampak Bawah



Tampak Depan

Tampak Belakang

Tampak Samping

(19) ID

(51) **Klasifikasi Locarno : 09-01**

(21) **No. Permohonan DI :** A00202601427

(22) **Tanggal Penerimaan Permohonan DI :**  
09 Maret 2026

(30) **Data Prioritas :**  
(31) Nomor (32) Tanggal (33) Negara

(43) **Tanggal Pengumuman DI :**  
13 April 2026

(71) **Nama dan Alamat Pemohon Desain Industri:**  
PT Optima Konsultan Elaborasi  
Ruko Perkantoran Kebon Jeruk Blok A 16, Jalan Arjuna  
Kebon Jeruk, Kebun Jeruk, Kota Adm Jakarta Barat, DKI  
Jakarta Kebon Jeruk, Kebon Jeruk, Kota Adm. Jakarta Barat,  
DKI Jakarta 11530, Indonesia (ID)

(72) **Nama Pendesain :**  
Herliana Wijaya Kusumah, ID

(74) **Nama dan Alamat Konsultan Desain Industri :**  
Mirfahry Hafiz  
Elevate Law Office, Ruko Zena at the Mozia Blok M1 No.  
5, Jl. Bumi Botanika BSD City, Pagedangan, Kab. Tangerang

(54) **Judul Desain Industri :** BOTOL

(57) **Klaim :**  
Bentuk, Konfigurasi, Komposisi Garis

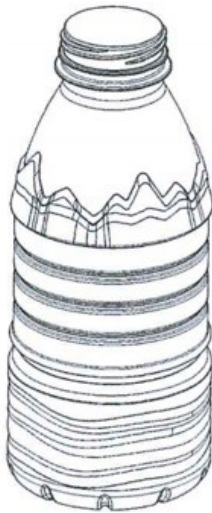

Tampak Perspektif

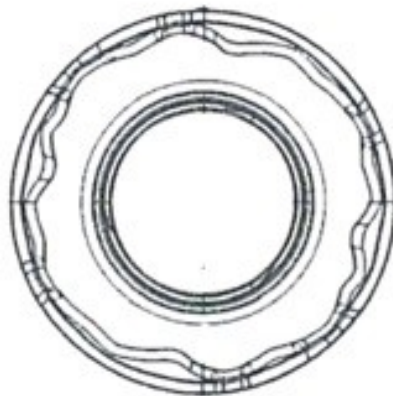

Tampak Atas



Tampak Bawah

Tampak Perspektif

Tampak Atas

Tampak Bawah

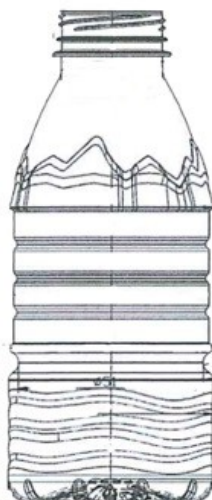

Tampak Depan dan belakang

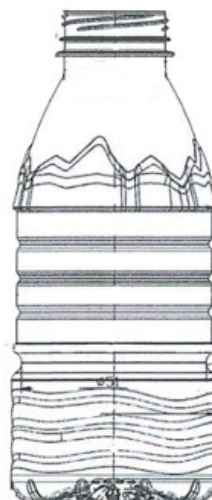

Tampak Depan dan belakang

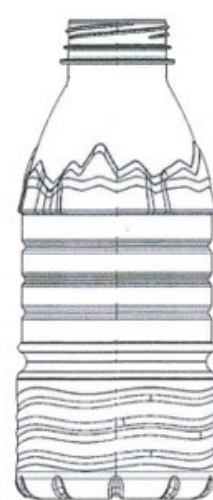

Tampak Samping Kanan dan Kiri

Tampak Depan

Tampak Belakang

Tampak Samping

(19) ID

(51) Klasifikasi Locarno : 12-16

(21) No. Permohonan DI : A00202601428

(22) Tanggal Penerimaan Permohonan DI :  
09 Maret 2026

(30) Data Prioritas :  
(31) Nomor (32) Tanggal (33) Negara  
2025-022146 31 Oktober 2025 Japan (JP)

(43) Tanggal Pengumuman DI :  
13 April 2026

(71) Nama dan Alamat Pemohon Desain Industri:  
Astemo, Ltd.  
2-1, Otemachi 2-chome, Chiyoda-ku, Tokyo 1000004,  
Japan (JP)

(72) Nama Pendesain :  
Nozomu HIGASHIUESATO,JP

(74) Nama dan Alamat Konsultan Desain Industri :  
Fortuna Alvariza  
FAIP Advocates & IP Counsels Jalan Cipaku 6 No 14 -  
Kebayoran Baru

(54) Judul Desain Industri :  
Badan Kaliper Rem Cakram

(57) Klaim :  
Bentuk,Konfigurasi

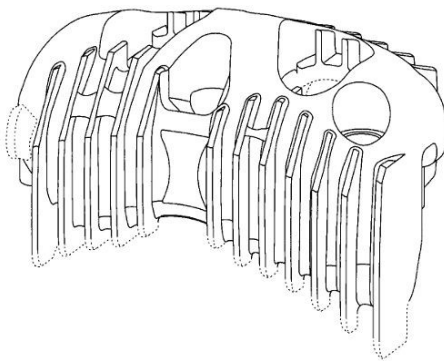

Tampak Perspektif

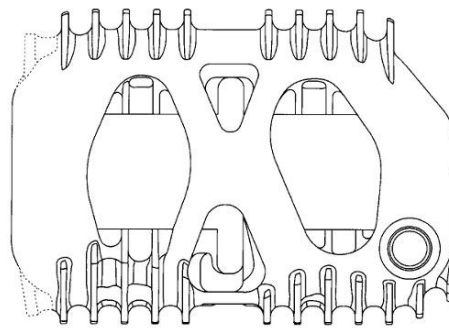

Tampak Atas

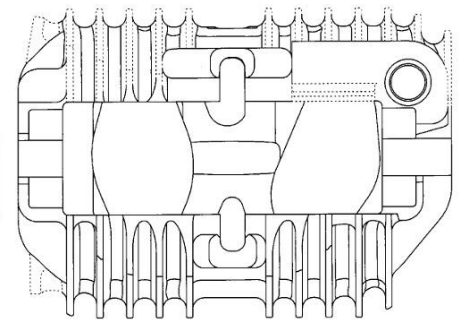

Tampak Bawah

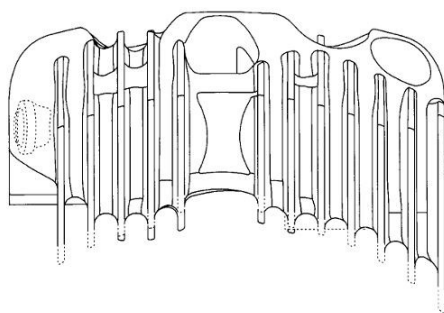

Tampak Depan

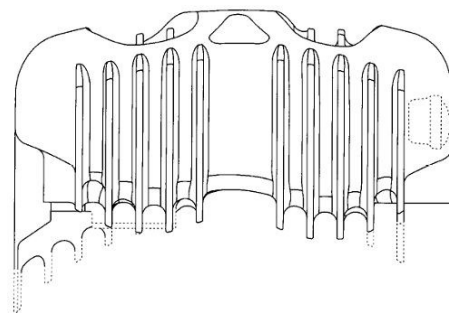

Tampak Belakang

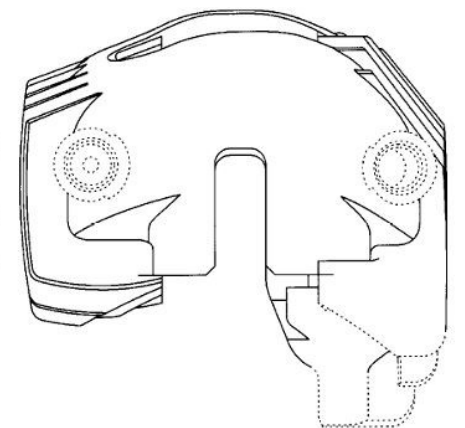

Tampak Samping

(19) ID

(51) Klasifikasi Locarno : 26-05

(21) No. Permohonan DI : A00202601430

(22) Tanggal Penerimaan Permohonan DI :  
09 Maret 2026

(30) Data Prioritas :  
(31) Nomor (32) Tanggal (33) Negara

(43) Tanggal Pengumuman DI :  
13 April 2026

(71) Nama dan Alamat Pemohon Desain Industri:  
PT Lelco Trindo Nusantara  
Jl. Industri IV Blok AC/8 Bunder, Cikupa, Kab.  
Tangerang, Banten 15710, Indonesia (ID)

(72) Nama Pendesain :  
Louis Hironemus, ID

(74) Nama dan Alamat Konsultan Desain Industri :  
Emirsyah Dinar  
Graha Pratama Jl. MT Haryono Kav. 15, Building Lv 15,  
Kel. Tebet Barat, Kec. Tebet, Kota Jakarta Selatan

(54) Judul Desain Industri : LAMPU PLAFON UNTUK BERCERMIN

(57) Klaim :  
Bentuk, Konfigurasi

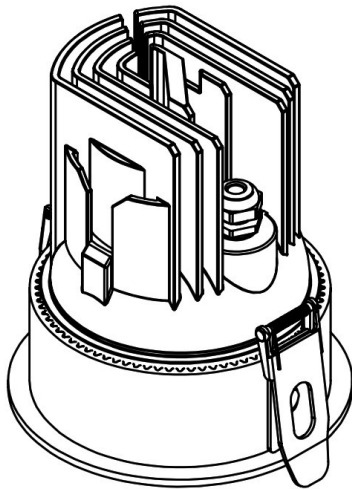

Tampak Perspektif

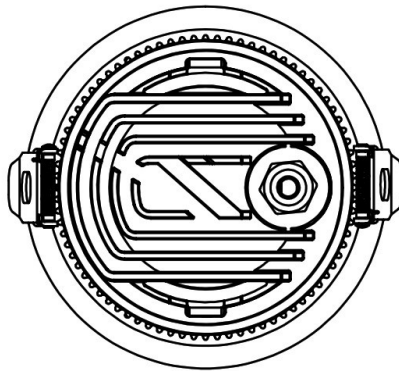

Tampak Atas

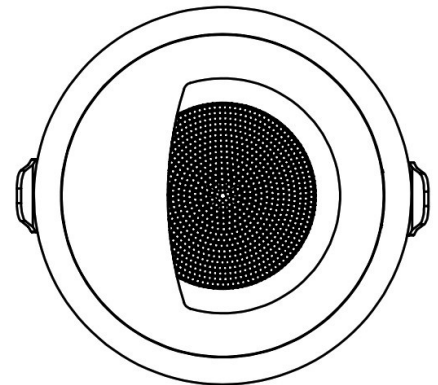

Tampak Bawah

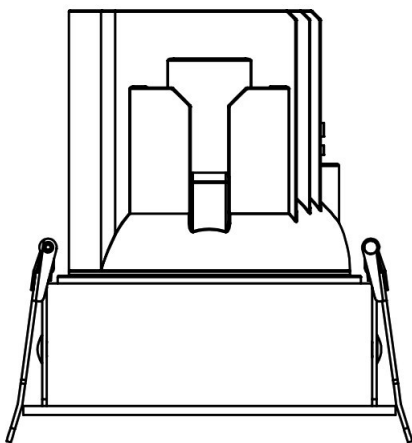

Tampak Depan

Tampak Belakang

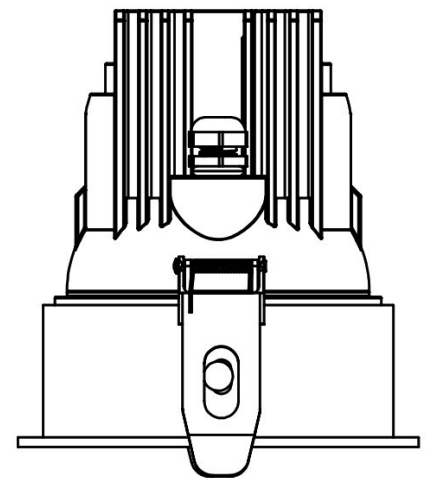

Tampak Samping

(19) ID

(51) Klasifikasi Locarno : 14-02

(21) No. Permohonan DI : A00202601441

(22) Tanggal Penerimaan Permohonan DI :  
10 Maret 2026

(30) Data Prioritas :  
(31) Nomor (32) Tanggal (33) Negara

(43) Tanggal Pengumuman DI :  
13 April 2026

(71) Nama dan Alamat Pemohon Desain Industri:  
BAOXINWEI  
jl roa malaka utara 5F Roa Malaka, Tambora, Kota Adm.  
Jakarta Barat, DKI Jakarta 11230, Indonesia (ID)

(72) Nama Pendesain :  
BAOXINWEI,ID

(74) Nama dan Alamat Konsultan Desain Industri :

(54) Judul Desain Industri : TASBIH DIGITAL

(57) Klaim :  
Bentuk



Tampak Perspektif



Tampak Atas



Tampak Bawah



Tampak Depan



Tampak Belakang



Tampak Samping

(19) ID

(51) Klasifikasi Locarno : 12-11

(21) No. Permohonan DI : A00202601442

(22) Tanggal Penerimaan Permohonan DI :  
10 Maret 2026

(30) Data Prioritas :

(31) Nomor	(32) Tanggal	(33) Negara
2025-018275	11 September 2025	Japan (JP)

(43) Tanggal Pengumuman DI :  
13 April 2026

(71) Nama dan Alamat Pemohon Desain Industri:

HONDA MOTOR CO., LTD.  
2-3, Toranomon 2-chome, Minato-ku, Tokyo 105-8404,  
Japan, Japan (JP)

(72) Nama Pendesain :

Worawit CHAWALITNIMITKUL ,TH Tanat  
LOTHIM,TH

(74) Nama dan Alamat Konsultan Desain Industri :

Yenny Halim  
ACEMARK, Jl. Cikini Raya No. 58 G-H, Kel. Cikini, Kec.  
Menteng, Kota Jakarta Pusat

(54) Judul Desain Industri : MOTOR SKUTER

(57) Klaim :  
Bentuk, Konfigurasi



Tampak Perspektif



Tampak Atas

Tampak Bawah



Tampak Depan



Tampak Belakang



Tampak Samping

(19) ID

(51) Klasifikasi Locarno : 09-02

(21) No. Permohonan DI : A00202601443

(22) Tanggal Penerimaan Permohonan DI :  
10 Maret 2026

(30) Data Prioritas :  
(31) Nomor (32) Tanggal (33) Negara

(43) Tanggal Pengumuman DI :  
13 April 2026

(71) Nama dan Alamat Pemohon Desain Industri:  
JUTA INDRAWAN  
KEDUNG TARUKAN BARU 4-E/5 RT. 012 RW. 006  
Mojo, Gubeng, Kota Surabaya, Jawa Timur 60285, Indonesia  
(ID)

(72) Nama Pendesain :  
JUTA INDRAWAN, ID

(74) Nama dan Alamat Konsultan Desain Industri :

(54) Judul Desain Industri : WADAH PIALA

(57) Klaim :  
Konfigurasi

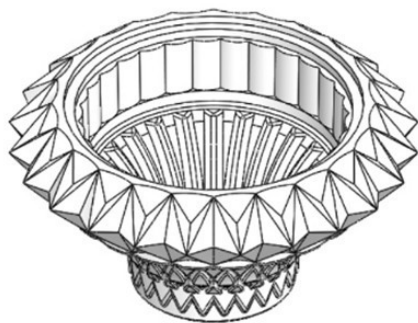

Tampak Perspektif

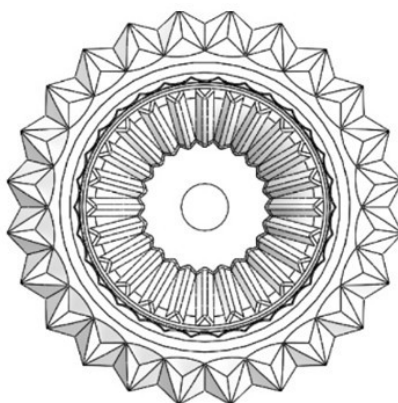

Tampak Atas

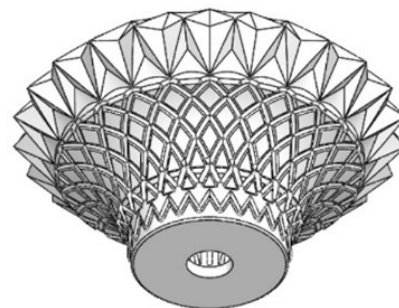

Tampak Bawah

Tampak Depan

Tampak Belakang

Tampak Samping

(19) ID

(51) Klasifikasi Locarno : 25-01

(21) No. Permohonan DI : A00202601444

(22) Tanggal Penerimaan Permohonan DI :  
10 Maret 2026

(30) Data Prioritas :  
(31) Nomor (32) Tanggal (33) Negara

(43) Tanggal Pengumuman DI :  
13 April 2026

(71) Nama dan Alamat Pemohon Desain Industri:  
Taufik Hidayat  
Jl. Stadion No. 146, RT. 004/ RW. 002 Kemiri, Sidoarjo,  
Kab. Sidoarjo, Jawa Timur 61234, Indonesia (ID)

(72) Nama Pendesain :  
Taufik Hidayat, ID

(74) Nama dan Alamat Konsultan Desain Industri :

(54) Judul Desain Industri : GENTENG DUCO VERTU LINE

(57) Klaim :  
Bentuk, Konfigurasi, Komposisi Garis, Komposisi Warna

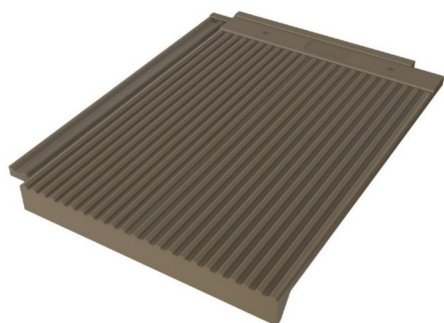

Tampak Perspektif

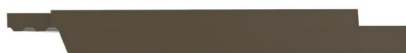

Tampak Atas



Tampak Bawah

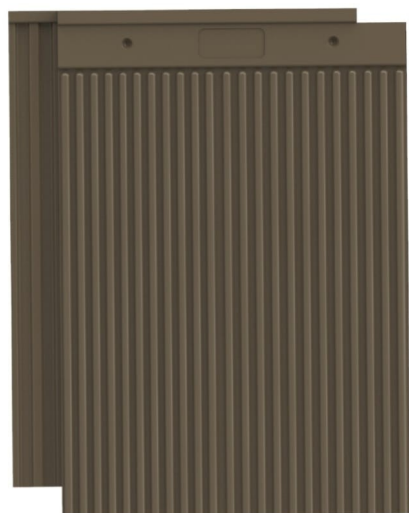

Tampak Depan



Tampak Belakang



Tampak Samping

(19) ID

(51) **Klasifikasi Locarno : 03-01**

(21) **No. Permohonan DI :** A00202601450

(22) **Tanggal Penerimaan Permohonan DI :**  
10 Maret 2026

(30) **Data Prioritas :**

(31) Nomor (32) Tanggal (33) Negara  
015116494-0001 11 September EUIPO (EM)  
2025

(43) **Tanggal Pengumuman DI :**  
13 April 2026

(71) **Nama dan Alamat Pemohon Desain Industri:**  
Rimowa GmbH  
Richard-Byrd-Str. 13, 50829 Cologne, Germany (DE)

(72) **Nama Pendesain :**  
Beatrice Fontana,IT

(74) **Nama dan Alamat Konsultan Desain Industri :**  
George Widjojo  
Jl. Kali Besar Barat No. 5, Kel. Roa Malaka, Kec.  
Tambora, Kota Jakarta Barat

(54) **Judul Desain Industri :** TAS PUNGGUNG NEVER STILL DENGAN RITSLETING

(57) **Klaim :**  
Bentuk, Konfigurasi

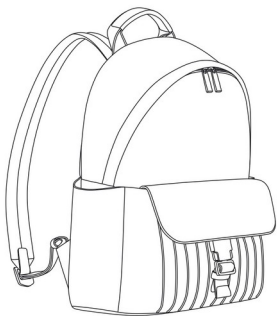

Tampak Perspektif

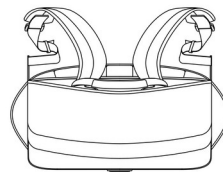

Tampak Atas

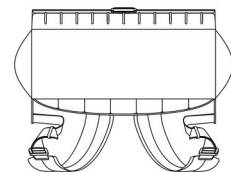

Tampak Bawah

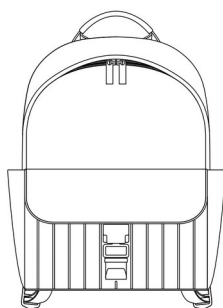

Tampak Depan

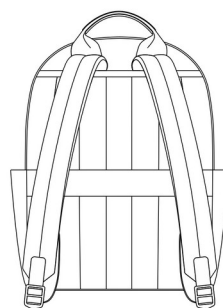

Tampak Belakang

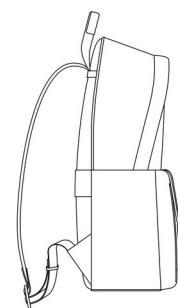

Tampak Samping



(19) ID

(51) Klasifikasi Locarno : 03-01

(21) No. Permohonan DI : A00202601449

(22) Tanggal Penerimaan Permohonan DI :  
10 Maret 2026

(30) Data Prioritas :

(31) Nomor (32) Tanggal (33) Negara  
015116548-0001 11 September EUIPO (EM)  
2025

(43) Tanggal Pengumuman DI :  
13 April 2026

(71) Nama dan Alamat Pemohon Desain Industri:  
Rimowa GmbH  
Richard-Byrd-Str. 13, 50829 Cologne, Germany (DE)

(72) Nama Pendesain :  
Beatrice Fontana,IT

(74) Nama dan Alamat Konsultan Desain Industri :  
George Widjojo  
Jl. Kali Besar Barat No. 5, Kel. Roa Malaka, Kec.  
Tambora, Kota Jakarta Barat

(54) Judul Desain Industri : TAS SERBAGUNA NEVER STILL

(57) Klaim :  
Bentuk, Konfigurasi



Tampak Perspektif



Tampak Atas



Tampak Bawah



Tampak Depan



Tampak Belakang

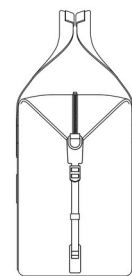

Tampak Samping



(19) ID

(51) **Klasifikasi Locarno : 03-01**

(21) **No. Permohonan DI :** A00202601451

(22) **Tanggal Penerimaan Permohonan DI :**  
10 Maret 2026

(30) **Data Prioritas :**

(31) Nomor (32) Tanggal (33) Negara  
015116533-0001 11 September EUIPO (EM)  
2025

(43) **Tanggal Pengumuman DI :**  
13 April 2026

(71) **Nama dan Alamat Pemohon Desain Industri:**  
Rimowa GmbH  
Richard-Byrd-Str. 13, 50829 Cologne, Germany (DE)

(72) **Nama Pendesain :**  
Beatrice Fontana,IT

(74) **Nama dan Alamat Konsultan Desain Industri :**  
George Widjojo  
Jl. Kali Besar Barat No. 5, Kel. Roa Malaka, Kec.  
Tambora, Kota Jakarta Barat

(54) **Judul Desain Industri :** TAS KANTOR TERBUAT DARI KULIT NEVER STILL

(57) **Klaim :**  
Bentuk, Konfigurasi



Tampak Perspektif



Tampak Atas



Tampak Bawah



Tampak Depan

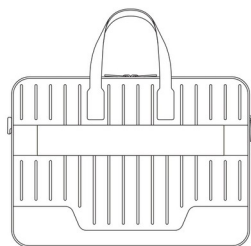

Tampak Belakang



Tampak Samping



(19) ID

(51) Klasifikasi Locarno : 10-02

(21) No. Permohonan DI : A00202601452

(22) Tanggal Penerimaan Permohonan DI :  
10 Maret 2026

(30) Data Prioritas :

(31) Nomor	(32) Tanggal	(33) Negara
DM/250179	12 September 2025	WIPO (WO)

(43) Tanggal Pengumuman DI :  
13 April 2026

(71) Nama dan Alamat Pemohon Desain Industri:  
SWATCH AG (SWATCH SA) (SWATCH LTD.)  
Nicolas G. Hayek Strasse 1, 2502 Biel/Bienne,  
Switzerland (CH)

(72) Nama Pendesain :  
Wastana Haikal, ID

(74) Nama dan Alamat Konsultan Desain Industri :  
Irene Kurniati Djalim,  
Jalan Raya Penggilingan No 99

(54) Judul Desain Industri : JAM TANGAN

(57) Klaim :  
Bentuk, Konfigurasi, Komposisi Garis



Tampak Perspektif



Tampak Atas



Tampak Bawah



Tampak Depan



Tampak Belakang



Tampak Samping

(19) ID

(51) Klasifikasi Locarno : 02-04

(21) No. Permohonan DI : A00202601459

(22) Tanggal Penerimaan Permohonan DI :  
10 Maret 2026

(30) Data Prioritas :  
(31) Nomor (32) Tanggal (33) Negara

(43) Tanggal Pengumuman DI :  
13 April 2026

(71) Nama dan Alamat Pemohon Desain Industri:  
VERA NOVITA SARY  
Jl. Angkasa Dalam I/4A, RT.010/RW.003 Gunung Sahari  
Selatan, Kemayoran, Kota Adm. Jakarta Pusat, DKI Jakarta  
10610, Indonesia (ID)

(72) Nama Pendesain :  
VERA NOVITA SARY, ID

(74) Nama dan Alamat Konsultan Desain Industri :  
Devi Yulian  
Jl. P. Jayakarta 117 Blok C-4, Kel. Mangga Dua Selatan,  
Kec. Sawah Besar, Kota Jakarta Pusat

(54) Judul Desain Industri : SOL SEPATU

(57) Klaim :  
Konfigurasi

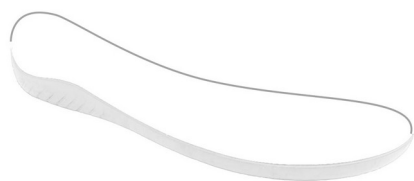

Tampak Perspektif



Tampak Atas

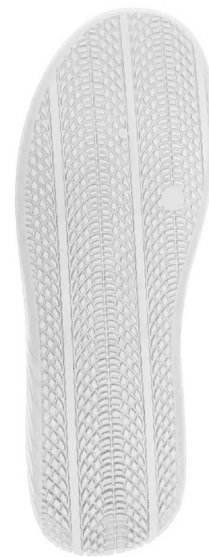

Tampak Bawah



Tampak Depan



Tampak Belakang



Tampak Samping

(19) ID

(51) Klasifikasi Locarno : 02-04

(21) No. Permohonan DI : A00202601460

(22) Tanggal Penerimaan Permohonan DI :  
10 Maret 2026

(30) Data Prioritas :  
(31) Nomor (32) Tanggal (33) Negara

(43) Tanggal Pengumuman DI :  
13 April 2026

(71) Nama dan Alamat Pemohon Desain Industri:  
VERA NOVITA SARY  
Jl. Angkasa Dalam I/4A, RT.010/RW.003 Gunung Sahari  
Selatan, Kemayoran, Kota Adm. Jakarta Pusat, DKI Jakarta  
10610, Indonesia (ID)

(72) Nama Pendesain :  
VERA NOVITA SARY, ID

(74) Nama dan Alamat Konsultan Desain Industri :  
Devi Yulian  
Jl. P. Jayakarta 117 Blok C-4, Kel. Mangga Dua Selatan,  
Kec. Sawah Besar, Kota Jakarta Pusat

(54) Judul Desain Industri : SOL SEPATU

(57) Klaim :  
Konfigurasi



Tampak Perspektif



Tampak Atas



Tampak Bawah



Tampak Depan



Tampak Belakang



Tampak Samping

(19) ID

(51) Klasifikasi Locarno : 02-04

(21) No. Permohonan DI : A00202601461

(22) Tanggal Penerimaan Permohonan DI :  
10 Maret 2026

(30) Data Prioritas :  
(31) Nomor (32) Tanggal (33) Negara

(43) Tanggal Pengumuman DI :  
13 April 2026

(71) Nama dan Alamat Pemohon Desain Industri:  
VERA NOVITA SARY  
Jl. Angkasa Dalam I/4A, RT.010/RW.003 Gunung Sahari  
Selatan, Kemayoran, Kota Adm. Jakarta Pusat, DKI Jakarta  
10610, Indonesia (ID)

(72) Nama Pendesain :  
VERA NOVITA SARY, ID

(74) Nama dan Alamat Konsultan Desain Industri :  
Devi Yulian  
Jl. P. Jayakarta 117 Blok C-4, Kel. Mangga Dua Selatan,  
Kec. Sawah Besar, Kota Jakarta Pusat

(54) Judul Desain Industri : SOL SEPATU

(57) Klaim :  
Konfigurasi



Tampak Perspektif



Tampak Atas



Tampak Bawah



Tampak Depan



Tampak Belakang



Tampak Samping

(19) ID

(51) Klasifikasi Locarno : 02-04

(21) No. Permohonan DI : A00202601462

(22) Tanggal Penerimaan Permohonan DI :  
10 Maret 2026

(30) Data Prioritas :  
(31) Nomor (32) Tanggal (33) Negara

(43) Tanggal Pengumuman DI :  
13 April 2026

(71) Nama dan Alamat Pemohon Desain Industri:  
VERA NOVITA SARY  
Jl. Angkasa Dalam I/4A, RT.010/RW.003 Gunung Sahari  
Selatan, Kemayoran, Kota Adm. Jakarta Pusat, DKI Jakarta  
10610, Indonesia (ID)

(72) Nama Pendesain :  
VERA NOVITA SARY, ID

(74) Nama dan Alamat Konsultan Desain Industri :  
Devi Yulian  
Jl. P. Jayakarta 117 Blok C-4, Kel. Mangga Dua Selatan,  
Kec. Sawah Besar, Kota Jakarta Pusat

(54) Judul Desain Industri : SOL SEPATU

(57) Klaim :  
Konfigurasi



Tampak Perspektif

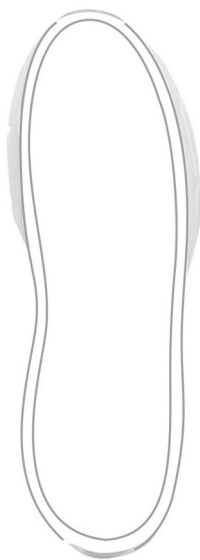

Tampak Atas



Tampak Bawah

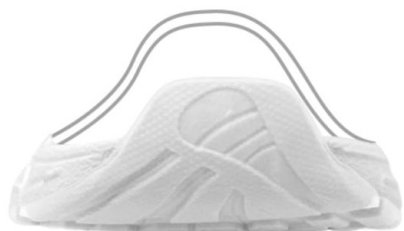

Tampak Depan



Tampak Belakang



Tampak Samping

(19) ID

(51) Klasifikasi Locarno : 26-06

(21) No. Permohonan DI : A00202601463

(22) Tanggal Penerimaan Permohonan DI :  
10 Maret 2026

(30) Data Prioritas :  
(31) Nomor (32) Tanggal (33) Negara

(43) Tanggal Pengumuman DI :  
13 April 2026

(71) Nama dan Alamat Pemohon Desain Industri:  
FERIANTO  
JL. PERDANA BLOK UU NO. 17 RT/RW 008/004 Wijaya  
Kusuma, Grogol Petamburan, Kota Adm. Jakarta Barat, DKI  
Jakarta 11460, Indonesia (ID)

(72) Nama Pendesain :  
FERIANTO,ID

(74) Nama dan Alamat Konsultan Desain Industri :  
Moelyono Karmayana  
Jl. Srigading I Nomor 26 Puspita Loka BSD City  
Tangerang Selatan, Banten. 15320 Serpong Kota Tangerang  
Selatan Banten 15320

(54) Judul Desain Industri : LAMPU H6 887

(57) Klaim :  
Bentuk,Konfigurasi,Komposisi Garis



Tampak Perspektif



Tampak Atas



Tampak Bawah



Tampak Depan

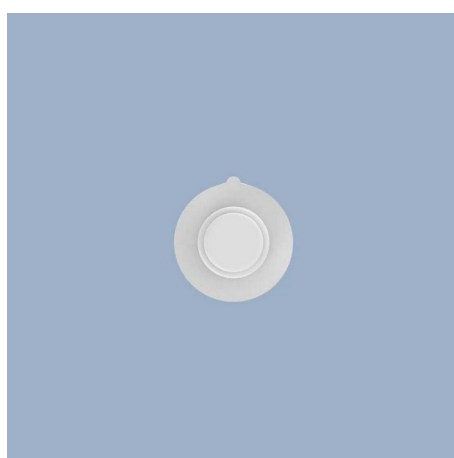

Tampak Belakang



Tampak Samping

(19) ID

(51) Klasifikasi Locarno : 12-16

(21) No. Permohonan DI : A00202601464

(22) Tanggal Penerimaan Permohonan DI :  
10 Maret 2026

(30) Data Prioritas :  
(31) Nomor (32) Tanggal (33) Negara

(43) Tanggal Pengumuman DI :  
13 April 2026

(71) Nama dan Alamat Pemohon Desain Industri:  
FERIANTO  
JL. PERDANA BLOK UU NO. 17 RT/RW 008/004 Wijaya  
Kusuma, Grogol Petamburan, Kota Adm. Jakarta Barat, DKI  
Jakarta 11460, Indonesia (ID)

(72) Nama Pendesain :  
FERIANTO,ID

(74) Nama dan Alamat Konsultan Desain Industri :  
Moelyono Karmayana  
Jl. Srigading I Nomor 26 Puspita Loka BSD City  
Tangerang Selatan, Banten. 15320 Serpong Kota Tangerang  
Selatan Banten 15320

(54) Judul Desain Industri : MASTER REM 7225

(57) Klaim :  
Bentuk,Konfigurasi,Komposisi Garis

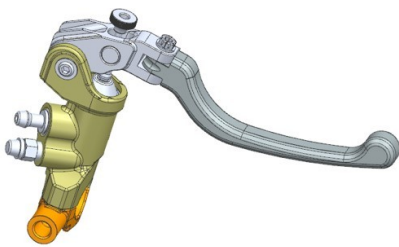

Tampak Perspektif

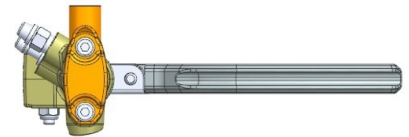

Tampak Atas

Tampak Bawah

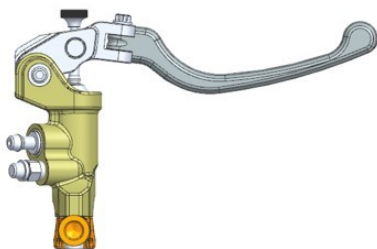

Tampak Depan

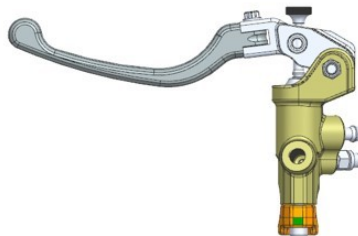

Tampak Belakang

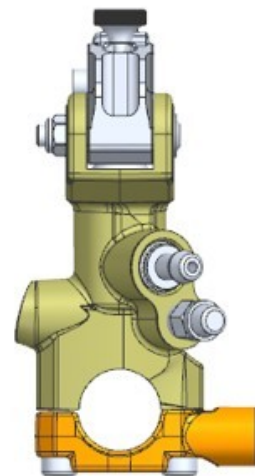

Tampak Samping

(19) ID

(51) Klasifikasi Locarno : 12-16

(21) No. Permohonan DI : A00202601465

(22) Tanggal Penerimaan Permohonan DI :  
10 Maret 2026

(30) Data Prioritas :  
(31) Nomor (32) Tanggal (33) Negara

(43) Tanggal Pengumuman DI :  
13 April 2026

(71) Nama dan Alamat Pemohon Desain Industri:  
FERIANTO  
JL. PERDANA BLOK UU NO. 17 RT/RW 008/004 Wijaya  
Kusuma, Grogol Petamburan, Kota Adm. Jakarta Barat, DKI  
Jakarta 11460, Indonesia (ID)

(72) Nama Pendesain :  
FERIANTO,ID

(74) Nama dan Alamat Konsultan Desain Industri :  
Moelyono Karmayana  
Jl. Srigading I Nomor 26 Puspita Loka BSD City  
Tangerang Selatan, Banten. 15320 Serpong Kota Tangerang  
Selatan Banten 15320

(54) Judul Desain Industri : MASTER REM 7025

(57) Klaim :  
Bentuk,Konfigurasi,Komposisi Garis

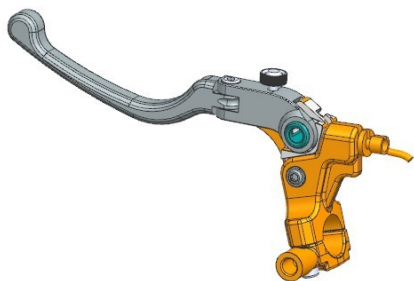

Tampak Perspektif

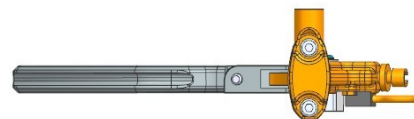

Tampak Atas

Tampak Bawah

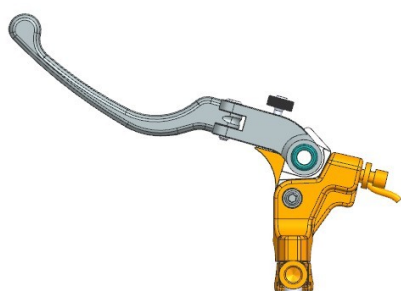

Tampak Depan

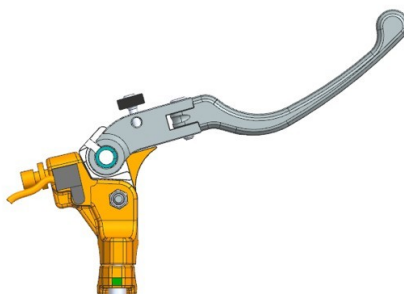

Tampak Belakang



Tampak Samping

(19) ID

(51) Klasifikasi Locarno : 11-02

(21) No. Permohonan DI : A00202601470

(22) Tanggal Penerimaan Permohonan DI :  
10 Maret 2026

(30) Data Prioritas :  
(31) Nomor (32) Tanggal (33) Negara

(43) Tanggal Pengumuman DI :  
13 April 2026

(71) Nama dan Alamat Pemohon Desain Industri:  
WILLIAM SUHARTONO UMBUL  
JLN. LINGKUNGAN III . RT 010/ RW 009 Tegal Alur,  
Kalideres, Kota Adm. Jakarta Barat, DKI Jakarta 11820,  
Indonesia (ID)

(72) Nama Pendesain :  
WILLIAM SUHARTONO UMBUL,ID

(74) Nama dan Alamat Konsultan Desain Industri :

(54) Judul Desain Industri : POT REGGAE OV

(57) Klaim :  
Bentuk,Konfigurasi,Komposisi Garis

POT REGGAE OV

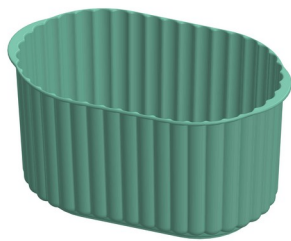

Tampak Perspektif

POT REGGAE OV

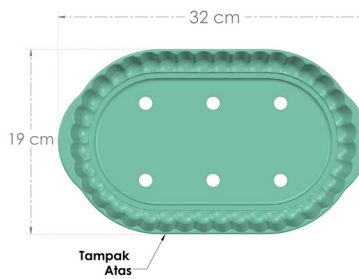

Tampak Atas

POT REGGAE OV

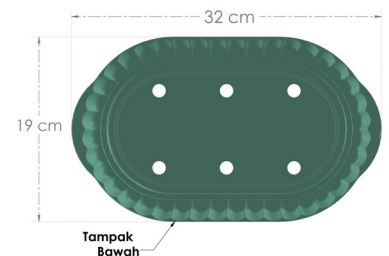

Tampak Bawah

POT REGGAE OV

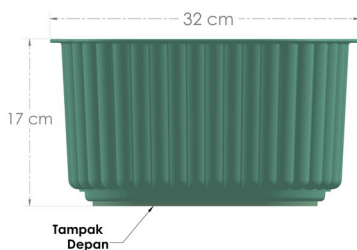

Tampak Depan

POT REGGAE OV

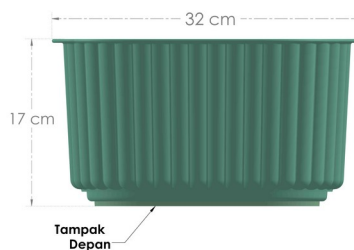

Tampak Depan

POT REGGAE OV

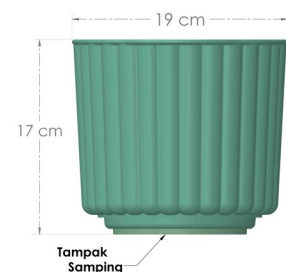

Tampak Samping

Tampak Depan

Tampak Belakang

Tampak Samping

(19) ID

(51) Klasifikasi Locarno : 14-02

(21) No. Permohonan DI : A00202601471

(22) Tanggal Penerimaan Permohonan DI :  
10 Maret 2026

(30) Data Prioritas :  
(31) Nomor (32) Tanggal (33) Negara

(43) Tanggal Pengumuman DI :  
13 April 2026

(71) Nama dan Alamat Pemohon Desain Industri:  
MATTHEW KEVIN  
Keputih Teratai Asri IV Blok W-6/25, Pakuwon City,  
RT/RW : 011/002 Keputih, Sukolilo, Kota Surabaya, Jawa  
Timur 60111, Indonesia (ID)

(72) Nama Pendesain :  
MATTHEW KEVIN, ID

(74) Nama dan Alamat Konsultan Desain Industri :

(54) Judul Desain Industri : TASBIH DIGITAL

(57) Klaim :  
Konfigurasi, Komposisi Garis, Komposisi Warna, Bentuk



Tampak Perspektif



Tampak Atas



Tampak Bawah



Tampak Depan



Tampak Belakang



Tampak Samping

(19) ID

(51) Klasifikasi Locarno : 23-01

(21) No. Permohonan DI : A00202601472

(22) Tanggal Penerimaan Permohonan DI :  
11 Maret 2026

(30) Data Prioritas :  
(31) Nomor (32) Tanggal (33) Negara

(43) Tanggal Pengumuman DI :  
13 April 2026

(71) Nama dan Alamat Pemohon Desain Industri:  
PT HOME FAUCETS INDONESIA  
KAWASAN INDUSTRI NGORO JALAN NGORO  
INDUSTRI PERSADA KAV I/1B Ngoro, Ngoro, Kab.  
Mojokerto, Jawa Timur 61385, Indonesia (ID)

(72) Nama Pendesain :  
LIN CHI CHUN, ID

(74) Nama dan Alamat Konsultan Desain Industri :

(54) Judul Desain Industri : FILTER KRAN AIR DENGAN PENGATUR DUA PANCARAN AIR

(57) Klaim :  
Bentuk, Konfigurasi, Komposisi Garis



GAMBAR 1 - TAMPAK PERSPEKTIF

Tampak Perspektif

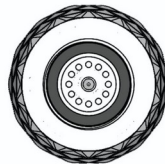

GAMBAR 6 - TAMPAK ATAS

Tampak Atas

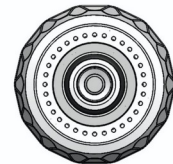

GAMBAR 7 - TAMPAK BAWAH

Tampak Bawah



GAMBAR 2 - TAMPAK DEPAN

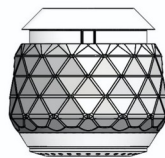

GAMBAR 3 - TAMPAK BELAKANG

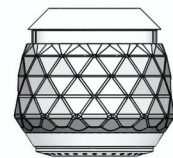

GAMBAR 5 - TAMPAK SAMPIK KIRI

Tampak Depan

Tampak Belakang

Tampak Samping

(19) ID

(51) Klasifikasi Locarno : 07-99

(21) No. Permohonan DI : A00202601480

(22) Tanggal Penerimaan Permohonan DI :  
11 Maret 2026

(30) Data Prioritas :  
(31) Nomor (32) Tanggal (33) Negara

(43) Tanggal Pengumuman DI :  
13 April 2026

(71) Nama dan Alamat Pemohon Desain Industri:  
Megawati Gunawan  
Jl. Mesjid Sawo Kicik No. 130 Mangga Besar, Taman  
Sari, Kota Adm. Jakarta Barat, DKI Jakarta 11180, Indonesia  
(ID)

(72) Nama Pendesain :  
Megawati Gunawan, ID

(74) Nama dan Alamat Konsultan Desain Industri :

(54) Judul Desain Industri : Triple Bags

(57) Klaim :  
Bentuk, Konfigurasi, Komposisi Garis, Komposisi Warna

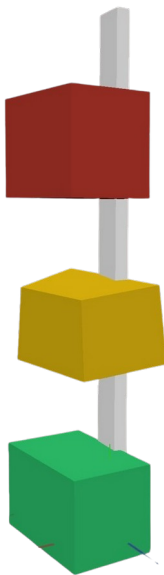

Tampak Perspektif

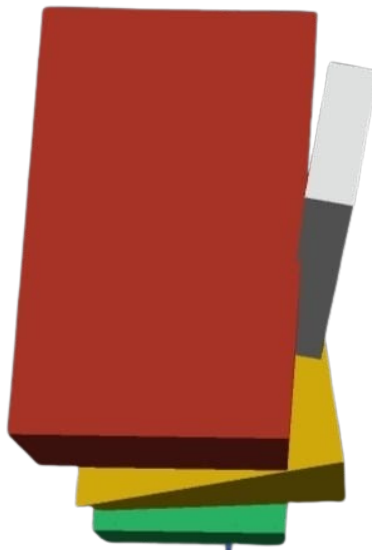

Tampak Atas

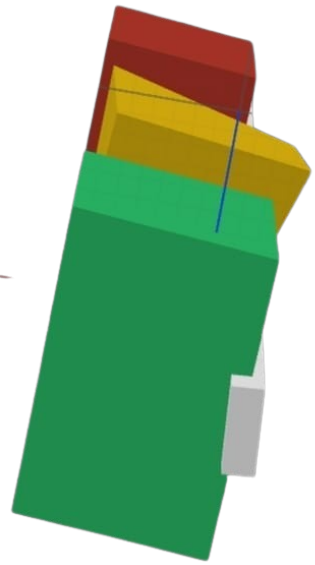

Tampak Bawah

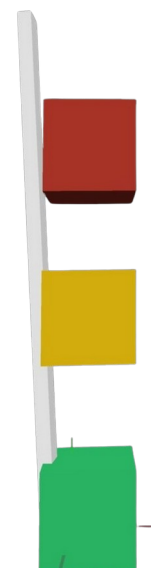
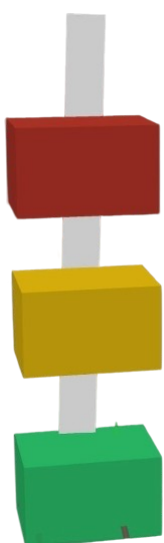

Tampak Depan

Tampak Belakang

Tampak Samping

(19) ID

(51) Klasifikasi Locarno : 12-16

(21) No. Permohonan DI : A00202601481

(22) Tanggal Penerimaan Permohonan DI :  
11 Maret 2026

(30) Data Prioritas :  
(31) Nomor (32) Tanggal (33) Negara

(43) Tanggal Pengumuman DI :  
13 April 2026

(71) Nama dan Alamat Pemohon Desain Industri:  
JANUAR EFENDY  
JLN. KEBON JERUK IV NO. 16 Maphar, Taman Sari,  
Kota Adm. Jakarta Barat, DKI Jakarta 11160, Indonesia (ID)

(72) Nama Pendesain :  
JANUAR EFENDY, ID

(74) Nama dan Alamat Konsultan Desain Industri :  
Moelyono Karmayana  
Jl. Srigading I Nomor 26 Puspita Loka BSD City  
Tangerang Selatan, Banten. 15320 Serpong Kota Tangerang  
Selatan Banten 15320

(54) Judul Desain Industri :  
VELK EPIC JRP

(57) Klaim :  
Bentuk, Konfigurasi, Komposisi Garis



Tampak Perspektif

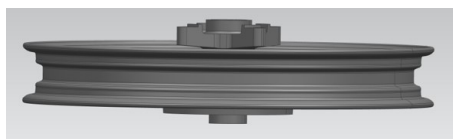

Tampak Atas

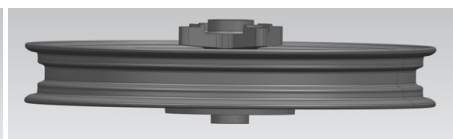

Tampak Bawah



Tampak Depan



Tampak Belakang

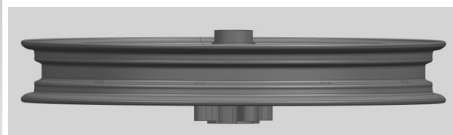

Tampak Samping

(19) ID

(51) Klasifikasi Locarno : 12-16

(21) No. Permohonan DI : A00202601482

(22) Tanggal Penerimaan Permohonan DI :  
11 Maret 2026

(30) Data Prioritas :  
(31) Nomor (32) Tanggal (33) Negara

(43) Tanggal Pengumuman DI :  
13 April 2026

(71) Nama dan Alamat Pemohon Desain Industri:  
JANUAR EFENDY  
JLN. KEBON JERUK IV NO. 16 Maphar, Taman Sari,  
Kota Adm. Jakarta Barat, DKI Jakarta 11160, Indonesia (ID)

(72) Nama Pendesain :  
JANUAR EFENDY, ID

(74) Nama dan Alamat Konsultan Desain Industri :  
Moelyono Karmayana  
Jl. Srigading I Nomor 26 Puspita Loka BSD City  
Tangerang Selatan, Banten. 15320 Serpong Kota Tangerang  
Selatan Banten 15320

(54) Judul Desain Industri : PIRINGAN BUTA IGW

(57) Klaim :  
Bentuk, Konfigurasi, Komposisi Garis



Tampak Perspektif



Tampak Atas

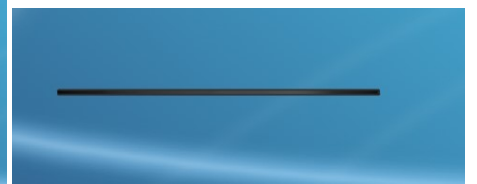

Tampak Bawah



Tampak Depan



Tampak Belakang



Tampak Samping

(19) ID

(51) Klasifikasi Locarno : 12-16

(21) No. Permohonan DI : A00202601490

(22) Tanggal Penerimaan Permohonan DI :  
11 Maret 2026

(30) Data Prioritas :  
(31) Nomor (32) Tanggal (33) Negara

(43) Tanggal Pengumuman DI :  
13 April 2026

(71) Nama dan Alamat Pemohon Desain Industri:  
AKADEMI INOVASI INDONESIA  
Jalan Hasanuddin Gg Mangga Mangunsari, Sidomukti,  
Kota Salatiga, Jawa Tengah 50721, Indonesia (ID)

PT DTECH INOVASI INDONESIA  
Jalan Nusantara 18 Canden Kutowinangun Lor, Tingkir,  
Kota Salatiga, Jawa Tengah 50742, Indonesia (ID)

(72) Nama Pendesain :  
LUTVIA MAURA AFRILLAFAZZA, ID AZZAHRA  
NAZWA ASYIFA, ID YOGA ADITIYA DWI SYAH  
PUTRA, ID LUTHFY IQBAL MUSTHOFA, ID

(74) Nama dan Alamat Konsultan Desain Industri :

(54) Judul Desain Industri : PEMANIS PADA BAGIAN CONSOLE SEPEDA MOTOR SERI F

(57) Klaim :  
Konfigurasi, Bentuk

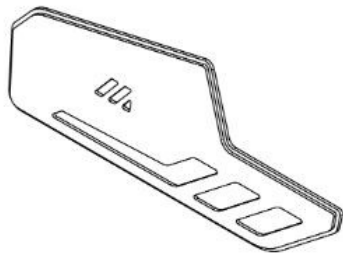

Tampak Perspektif



Tampak Atas



Tampak Bawah

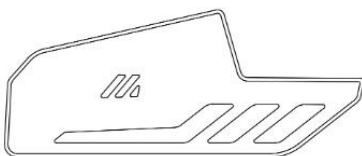

Tampak Depan

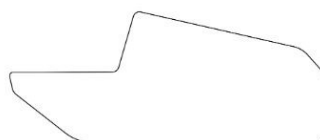

Tampak Belakang



Tampak Samping



(19) ID

(51) Klasifikasi Locarno : 12-16

(21) No. Permohonan DI : A00202601492

(22) Tanggal Penerimaan Permohonan DI :  
11 Maret 2026

(30) Data Prioritas :  
(31) Nomor (32) Tanggal (33) Negara

(43) Tanggal Pengumuman DI :  
13 April 2026

(71) Nama dan Alamat Pemohon Desain Industri:  
AKADEMI INOVASI INDONESIA  
Jalan Hasanuddin Gg Mangga Mangunsari, Sidomukti,  
Kota Salatiga, Jawa Tengah 50721, Indonesia (ID)

PT DTECH INOVASI INDONESIA  
Jalan Nusantara 18 Canden Kutowinangun Lor, Tingkir,  
Kota Salatiga, Jawa Tengah 50742, Indonesia (ID)

(72) Nama Pendesain :  
LUTVIA MAURA AFRILLAFAZZA, ID AZZAHRA  
NAZWA ASYIFA, ID LUTHFY IQBAL MUSTHOFA, ID  
RAJIB ALAMSYAH, ID

(74) Nama dan Alamat Konsultan Desain Industri :

(54) Judul Desain Industri : PEMANIS MODEL VIOLET PADA BAGIAN VISOR SEPEDA MOTOR SERI B

(57) Klaim :  
Bentuk, Konfigurasi



Tampak Perspektif



Tampak Atas

Tampak Bawah



Tampak Depan

Tampak Belakang

Tampak Samping

(19) ID

(51) Klasifikasi Locarno : 12-16

(21) No. Permohonan DI : A00202601491

(22) Tanggal Penerimaan Permohonan DI :  
11 Maret 2026

(30) Data Prioritas :  
(31) Nomor (32) Tanggal (33) Negara

(43) Tanggal Pengumuman DI :  
13 April 2026

(71) Nama dan Alamat Pemohon Desain Industri:  
AKADEMI INOVASI INDONESIA  
Jalan Hasanuddin Gg Mangga Mangunsari, Sidomukti,  
Kota Salatiga, Jawa Tengah 50721, Indonesia (ID)

PT DTECH INOVASI INDONESIA  
Jalan Nusantara 18 Canden Kutowinangun Lor, Tingkir,  
Kota Salatiga, Jawa Tengah 50742, Indonesia (ID)

(72) Nama Pendesain :  
YOGA ADITIYA DWI SYAH PUTRA, ID RAJIB  
ALAMSYAH, ID RAMADHAN PUTRA NURSENO, ID  
AZZAHRA NAZWA ASYIFA, ID

(74) Nama dan Alamat Konsultan Desain Industri :

(54) Judul Desain Industri : DASI PLAT BELAKANG SEPEDA MOTOR

(57) Klaim :  
Konfigurasi, Bentuk

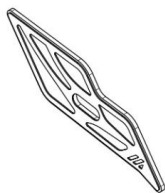

Tampak Perspektif

Tampak Atas

Tampak Bawah

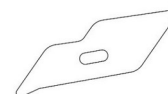
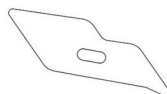
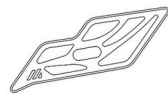
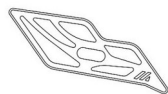

Tampak Depan

Tampak Belakang

Tampak Samping

(19) ID

(51) **Klasifikasi Locarno : 25-03**

(21) **No. Permohonan DI :** A00202601502

(22) **Tanggal Penerimaan Permohonan DI :**  
11 Maret 2026

(30) **Data Prioritas :**  
(31) Nomor (32) Tanggal (33) Negara

(43) **Tanggal Pengumuman DI :**  
13 April 2026

(71) **Nama dan Alamat Pemohon Desain Industri:**  
Beta Paramita  
Kampung Padi Blok D No. 15/6, RT 001 RW 004 Dago,  
Coblong, Kota Bandung, Jawa Barat 40135, Indonesia (ID)

Fadilatun Nur Latifah  
Jatiamba, RT 004 RW 001 Pesuruhan, Puring, Kab.  
Kebumen, Jawa Tengah 54383, Indonesia (ID)

(72) **Nama Pendesain :**  
Beta Paramita,ID Fadilatun Nur Latifah,ID

(74) **Nama dan Alamat Konsultan Desain Industri :**

(54) **Judul Desain Industri :** Rumah Becool Semarang T5.6-A2

(57) **Klaim :**  
Bentuk,Konfigurasi,Komposisi Garis,Komposisi Warna



Tampak Perspektif

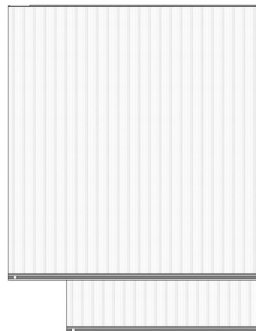

Tampak Atas

Tampak Bawah



Tampak Depan

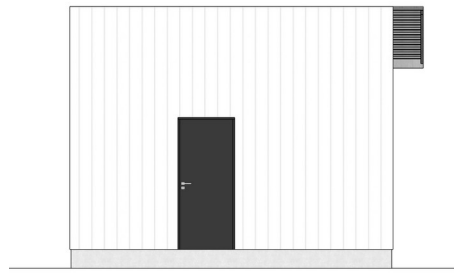

Tampak Belakang

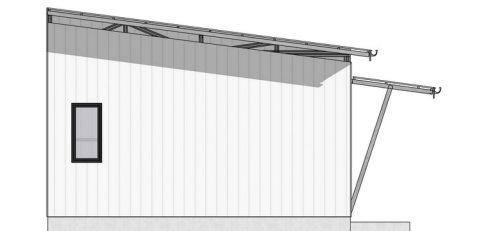

Tampak Samping

(19) ID

(51) Klasifikasi Locarno : 24-02

(21) No. Permohonan DI : A00202601510

(22) Tanggal Penerimaan Permohonan DI :  
11 Maret 2026

(30) Data Prioritas :  
(31) Nomor (32) Tanggal (33) Negara

(43) Tanggal Pengumuman DI :  
13 April 2026

(71) Nama dan Alamat Pemohon Desain Industri:  
LPPM Universitas Lambung Mangkurat  
Jl. Brigjend H. Hasan Basri, Pangeran, Banjarmasin  
Utara, Kota Banjarmasin, Kalimantan Selatan 70123,  
Indonesia (ID)

(72) Nama Pendesain :  
Dr. Tanto Budi Susilo, ID Dr. Arfan Eko  
Fahrudin, ID Dr. Rahmat Yunus, ID Oni  
Soesanto, M.Si, ID Agung Cahyo Legowo, M.T, ID

(74) Nama dan Alamat Konsultan Desain Industri :

(54) Judul Desain Industri :  
Alat Kromatografi Gas Berganda Tiga

(57) Klaim :  
Bentuk, Konfigurasi, Komposisi Garis, Komposisi Warna

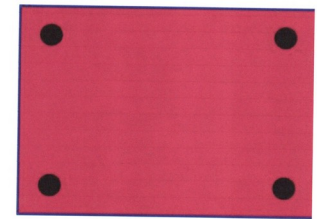
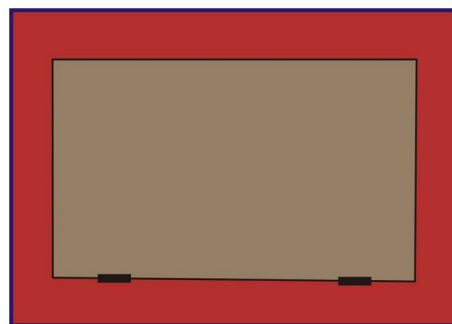
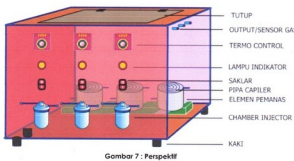

Tampak Perspektif

Tampak Atas

Tampak Bawah

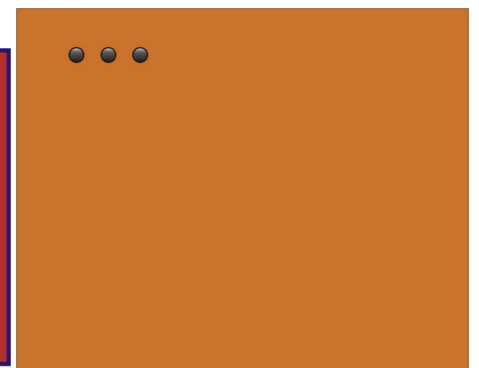
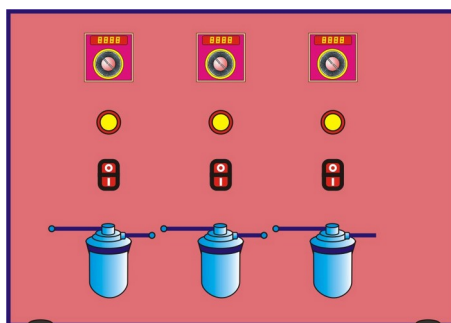

Tampak Depan

Tampak Belakang

Tampak Samping

(19) ID

(51) Klasifikasi Locarno : 02-02

(21) No. Permohonan DI : A00202601511

(22) Tanggal Penerimaan Permohonan DI :  
11 Maret 2026

(30) Data Prioritas :  
(31) Nomor (32) Tanggal (33) Negara

(43) Tanggal Pengumuman DI :  
13 April 2026

(71) Nama dan Alamat Pemohon Desain Industri:  
Institut Seni Indonesia Surakarta  
Jl. Ki Hadjar Dewantara 19, Ketingan Jebres, Jebres,  
Kota Surakarta, Jawa Tengah 57126, Indonesia (ID)

(72) Nama Pendesain :  
Anang Pratama Widiarsa, S.Sn., S.H., M.Sn. ,ID  
Iwan Sulisty, S.E., M.M.,ID Dr. Bondet Wrahatnala,  
S.Sos., M.Sn. ,ID

(74) Nama dan Alamat Konsultan Desain Industri :

(54) Judul Desain Industri : KAOS LENGAN PENDEK

(57) Klaim :  
Komposisi Garis, Komposisi Warna



Tampak Perspektif



Tampak Atas



Tampak Bawah



Tampak Depan

Tampak Belakang

Tampak Samping

(19) ID

(51) Klasifikasi Locarno : 24-02

(21) No. Permohonan DI : A00202601512

(22) Tanggal Penerimaan Permohonan DI :  
11 Maret 2026

(30) Data Prioritas :  
(31) Nomor (32) Tanggal (33) Negara

(43) Tanggal Pengumuman DI :  
13 April 2026

(71) Nama dan Alamat Pemohon Desain Industri:  
LPPM Universitas Lambung Mangkurat  
Jl. Brigjend H. Hasan Basriy Pangeran, Banjarmasin  
Utara, Kota Banjarmasin, Kalimantan Selatan 70123,  
Indonesia (ID)

(72) Nama Pendesain :  
Dr. Tanto Budi Susilo, ID Dr. Arief Rahmad  
Maulana Akbar, ID Prof. Dr. Eko Suhartono, ID  
Dr. Amar Vijai Nasrulloh, ID Thresye, M.Si., ID

(74) Nama dan Alamat Konsultan Desain Industri :

(54) Judul Desain Industri :  
Gradien PCR

(57) Klaim :  
Bentuk, Konfigurasi, Komposisi Garis, Komposisi Warna

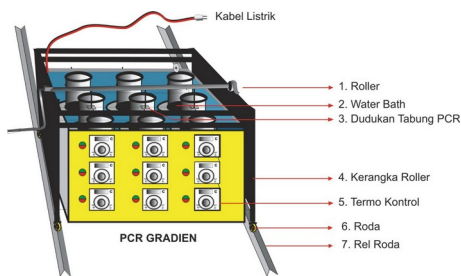

Tampak Perspektif

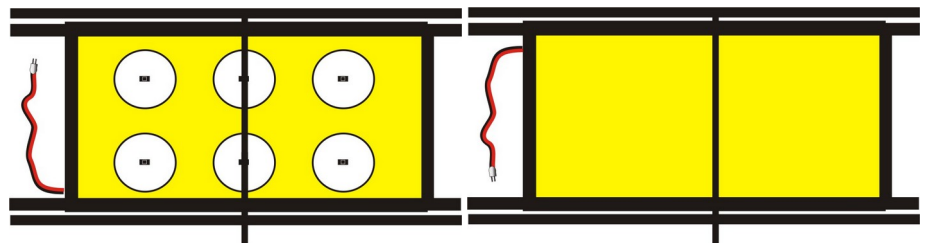

TAMPAK ATAS

TAMPAK BAWAH

Tampak Atas

Tampak Bawah

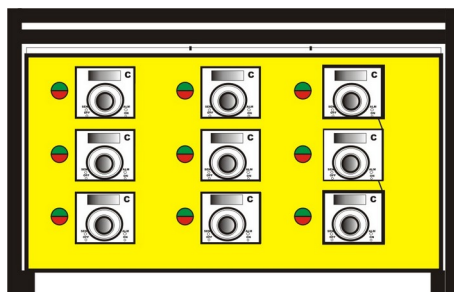

TAMPAK DEPAN

Tampak Depan

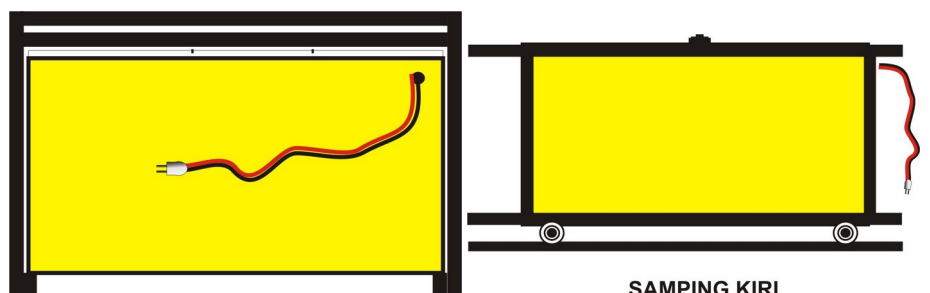

TAMPAK BELAKANG

SAMPING KIRI

Tampak Belakang

Tampak Samping

(19) ID

(51) Klasifikasi Locarno : 02-02

(21) No. Permohonan DI : A00202601520

(22) Tanggal Penerimaan Permohonan DI :  
11 Maret 2026

(30) Data Prioritas :  
(31) Nomor (32) Tanggal (33) Negara

(43) Tanggal Pengumuman DI :  
13 April 2026

(71) Nama dan Alamat Pemohon Desain Industri:  
Institut Seni Indonesia Surakarta  
Jl. Ki Hadjar Dewantara 19, Ketingan Jebres, Jebres,  
Kota Surakarta, Jawa Tengah 57126, Indonesia (ID)

(72) Nama Pendesain :  
Anang Pratama Widiarsa, S.Sn., S.H., M.Sn. ,ID  
Iwan Sulisty, S.E., M.M.,ID Dr. Bondet Wrahatnala,  
S.Sos., M.Sn. ,ID

(74) Nama dan Alamat Konsultan Desain Industri :

(54) Judul Desain Industri : KAOS LENGAN PANJANG

(57) Klaim :  
Komposisi Garis, Komposisi Warna



Tampak Perspektif



Tampak Atas



Tampak Bawah



Tampak Depan

Tampak Belakang

Tampak Samping

(19) ID

(51) Klasifikasi Locarno : 02-02

(21) No. Permohonan DI : A00202601521

(22) Tanggal Penerimaan Permohonan DI :  
11 Maret 2026

(30) Data Prioritas :  
(31) Nomor (32) Tanggal (33) Negara

(43) Tanggal Pengumuman DI :  
13 April 2026

(71) Nama dan Alamat Pemohon Desain Industri:  
Institut Seni Indonesia Surakarta  
Jl. Ki Hadjar Dewantara 19, Ketingan Jebres, Jebres,  
Kota Surakarta, Jawa Tengah 57126, Indonesia (ID)

(72) Nama Pendesain :  
Anang Pratama Widiarsa, S.Sn., S.H., M.Sn. ,ID  
Iwan Sulisty, S.E., M.M. ,ID Dr. Bondet Wrahatnala,  
S.Sos., M.Sn. ,ID

(74) Nama dan Alamat Konsultan Desain Industri :

(54) Judul Desain Industri : KAOS LENGAN PANJANG

(57) Klaim :  
Komposisi Garis, Komposisi Warna



Tampak Perspektif



Tampak Atas



Tampak Bawah

Tampak Depan

Tampak Belakang

Tampak Samping

(19) ID

(51) Klasifikasi Locarno : 02-02

(21) No. Permohonan DI : A00202601522

(22) Tanggal Penerimaan Permohonan DI :  
11 Maret 2026

(30) Data Prioritas :  
(31) Nomor (32) Tanggal (33) Negara

(43) Tanggal Pengumuman DI :  
13 April 2026

(71) Nama dan Alamat Pemohon Desain Industri:  
Institut Seni Indonesia Surakarta  
Jl. Ki Hadjar Dewantara 19, Kentingan Jebres, Jebres,  
Kota Surakarta, Jawa Tengah 57126, Indonesia (ID)

(72) Nama Pendesain :  
Anang Pratama Widiarsa, S.Sn., S.H., M.Sn. ,ID  
Iwan Sulisty, S.E., M.M. ,ID Dr. Bondet Wrahatnala,  
S.Sos., M.Sn. ,ID

(74) Nama dan Alamat Konsultan Desain Industri :

(54) Judul Desain Industri : KAOS LENGAN PANJANG

(57) Klaim :  
Komposisi Garis, Komposisi Warna



Tampak Perspektif

Tampak Atas

Tampak Bawah



Tampak Depan



Tampak Belakang



Tampak Samping



(19) ID

(51) Klasifikasi Locarno : 06-04

(21) No. Permohonan DI : A00202601530

(22) Tanggal Penerimaan Permohonan DI :  
12 Maret 2026

(30) Data Prioritas :  
(31) Nomor (32) Tanggal (33) Negara

(43) Tanggal Pengumuman DI :  
13 April 2026

(71) Nama dan Alamat Pemohon Desain Industri:  
Universitas Ahmad Dahlan  
Jl. Pramuka 5F Pandeyan, Umbulharjo, Kota Yogyakarta,  
DI Yogyakarta 55161, Indonesia (ID)

(72) Nama Pendesain :  
Hanum Hanifa Sukma ,ID Mukti Sintawati,  
M.Pd ,ID Liya Yusrina Sabila ,ID Asih Mardati,  
M.Pd ,ID Vera Yuli Erviana ,ID Dr. Adi  
Permadi, S.T., M.T.,ID Diva Fajriani Maulidia  
Anwar ,ID Abdul Aziz,ID

(74) Nama dan Alamat Konsultan Desain Industri :

(54) Judul Desain Industri : Rak Bahan Ajar Ramah Anak Ergonomis

(57) Klaim :  
Bentuk,Konfigurasi

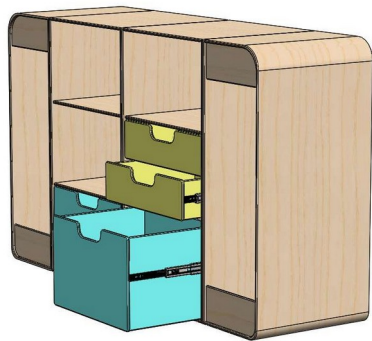

Tampak Perspektif

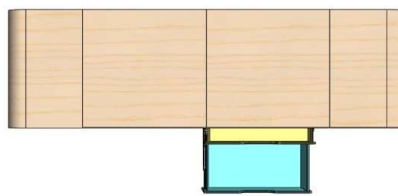

Tampak Atas

Tampak Bawah



Tampak Depan

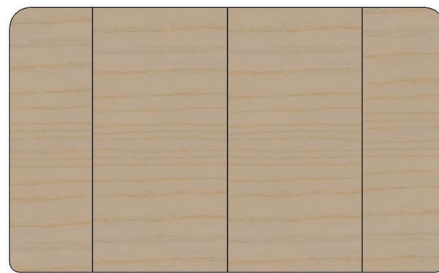

Tampak Belakang

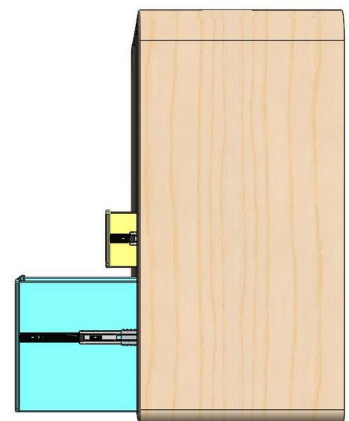

Tampak Samping

(19) ID

(51) Klasifikasi Locarno : 12-16

(21) No. Permohonan DI : A00202601531

(22) Tanggal Penerimaan Permohonan DI :  
12 Maret 2026

(30) Data Prioritas :  
(31) Nomor (32) Tanggal (33) Negara

(43) Tanggal Pengumuman DI :  
13 April 2026

(71) Nama dan Alamat Pemohon Desain Industri:  
RICHARD STEVEN TANTIONO  
Jl. Inspol Suwoto 8, RT.005 RW.004 Kalirejo, Lawang,  
Kab. Malang, Jawa Timur 65216, Indonesia (ID)

(72) Nama Pendesain :  
RICHARD STEVEN TANTIONO, ID

(74) Nama dan Alamat Konsultan Desain Industri :  
Emmy Hartati Hardjo  
Jl. Raya Perjuangan No. 11 C, Kebon Jeruk, Jakarta  
Barat

(54) Judul Desain Industri : TUTUP RODA MOBIL

(57) Klaim :  
Konfigurasi



Tampak Perspektif



Tampak Atas



Tampak Bawah



Tampak Depan



Tampak Belakang



Tampak Samping

(19) ID

(51) Klasifikasi Locarno : 25-01

(21) No. Permohonan DI : A00202601532

(22) Tanggal Penerimaan Permohonan DI :  
12 Maret 2026

(30) Data Prioritas :  
(31) Nomor (32) Tanggal (33) Negara

(43) Tanggal Pengumuman DI :  
13 April 2026

(71) Nama dan Alamat Pemohon Desain Industri:  
PT Samaya Multikarya Sentosa  
Jalan Bendul Merisi Selatan XI/37 Bendul Merisi,  
Wonocolo, Kota Surabaya, Jawa Timur 60239, Indonesia (ID)

(72) Nama Pendesain :  
Stephen Yona Loanoto, ID

(74) Nama dan Alamat Konsultan Desain Industri :

(54) Judul Desain Industri : Bata

(57) Klaim :  
Bentuk, Konfigurasi

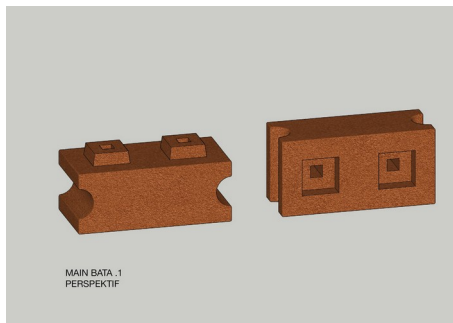

Tampak Perspektif

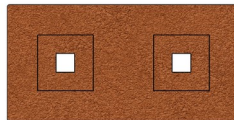

Tampak Atas

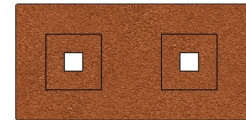

Tampak Bawah

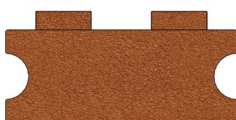

Tampak Depan

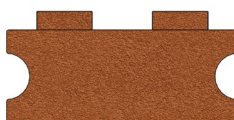

Tampak Belakang

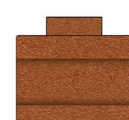

Tampak Samping

(19) ID

(51) Klasifikasi Locarno : 09-03

(21) No. Permohonan DI : A00202601540

(22) Tanggal Penerimaan Permohonan DI :  
12 Maret 2026

(30) Data Prioritas :

(31) Nomor	(32) Tanggal	(33) Negara
30-2025-0037618	16 September 2025	Republic of Korea (KR)

(43) Tanggal Pengumuman DI :  
13 April 2026

(71) Nama dan Alamat Pemohon Desain Industri:

Kolmar Korea Co., Ltd.  
12-11, Deokgogae-gil, Jeonui-myeon, Sejong-si,  
Republic of Korea, Republic of Korea (KR)

(72) Nama Pendesain :

AHN, Koo Sup,KR      HAN, Sang In,KR      LEE,  
Yeo Wool,KR      CHOI, Sung Moo,KR

(74) Nama dan Alamat Konsultan Desain Industri :

Yenny Halim  
ACEMARK, Jl. Cikini Raya No. 58 G-H, Kel. Cikini, Kec.  
Menteng, Kota Jakarta Pusat

(54) Judul Desain Industri : WADAH KEMASAN

(57) Klaim :  
Bentuk,Konfigurasi

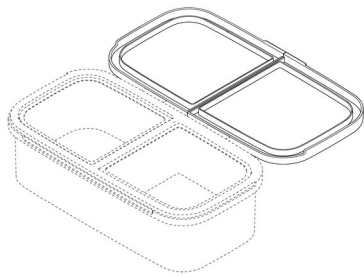

Tampak Perspektif

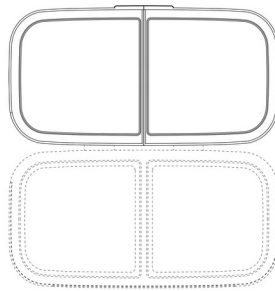

Tampak Atas

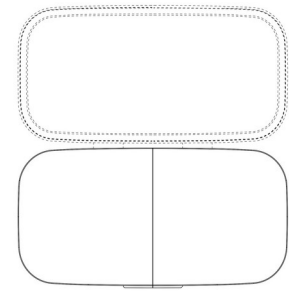

Tampak Bawah

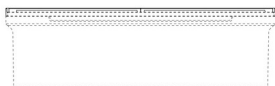

Tampak Depan

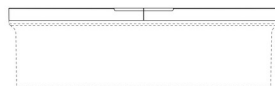

Tampak Belakang

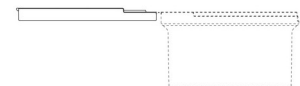

Tampak Samping

(19) ID

(51) Klasifikasi Locarno : 28-03

(21) No. Permohonan DI : A00202601550

(22) Tanggal Penerimaan Permohonan DI :  
12 Maret 2026

(30) Data Prioritas :  
(31) Nomor (32) Tanggal (33) Negara

(43) Tanggal Pengumuman DI :  
13 April 2026

(71) Nama dan Alamat Pemohon Desain Industri:  
BUDIANTO DHARMAWAN  
Muara Karang Blok I.2.T/2, RT.004 RW.002 Pluit,  
Penjaringan, Kota Adm. Jakarta Utara, DKI Jakarta 14450,  
Indonesia (ID)

(72) Nama Pendesain :  
BUDIANTO DHARMAWAN,ID

(74) Nama dan Alamat Konsultan Desain Industri :

(54) Judul Desain Industri :  
WADAH BEDAK

(57) Klaim :  
Bentuk,Konfigurasi



Tampak Perspektif



Tampak Atas

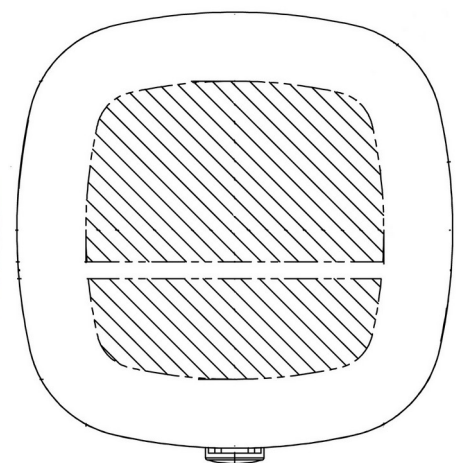

Tampak Bawah

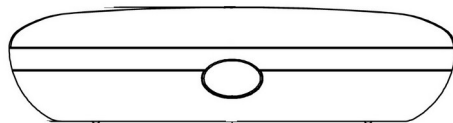

Tampak Depan

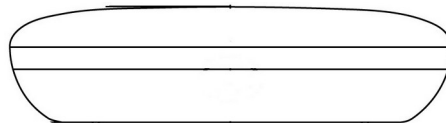

Tampak Belakang

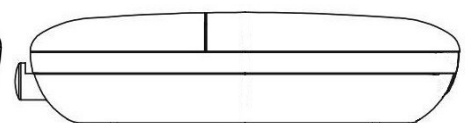

Tampak Samping

(19) ID

(51) Klasifikasi Locarno : 08-06

(21) No. Permohonan DI : A00202601551

(22) Tanggal Penerimaan Permohonan DI :  
13 Maret 2026

(30) Data Prioritas :  
(31) Nomor (32) Tanggal (33) Negara

(43) Tanggal Pengumuman DI :  
13 April 2026

(71) Nama dan Alamat Pemohon Desain Industri:  
HENNY  
Trunojoyo 69 RT. 001 RW. 014 Dr. Soetomo, Tegalsari,  
Kota Surabaya, Jawa Timur 60264, Indonesia (ID)

(72) Nama Pendesain :  
HENNY,ID

(74) Nama dan Alamat Konsultan Desain Industri :

(54) Judul Desain Industri :  
ENGSEL SORONG BUNGA

(57) Klaim :  
Konfigurasi,Komposisi Garis,Bentuk

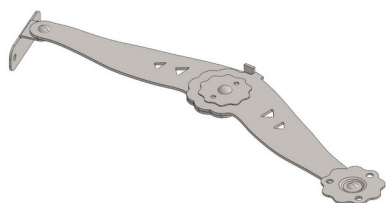

Tampak Perspektif



Tampak Atas



Tampak Bawah

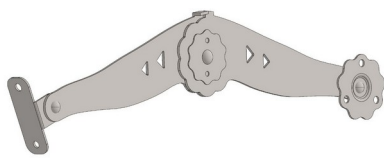

Tampak Depan

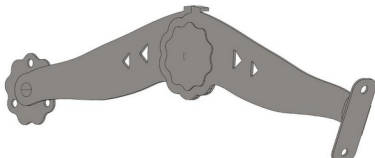

Tampak Belakang

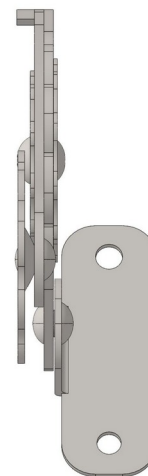

Tampak Samping

(19) ID

(51) **Klasifikasi Locarno : 09-10**

(21) **No. Permohonan DI :** A00202601552

(22) **Tanggal Penerimaan Permohonan DI :**  
13 Maret 2026

(30) **Data Prioritas :**

(31) Nomor (32) Tanggal (33) Negara  
1 20 Januari 2025 Indonesia (ID)

(43) **Tanggal Pengumuman DI :**  
13 April 2026

(71) **Nama dan Alamat Pemohon Desain Industri:**  
PT ST MORITA INDUSTRIES  
JL.PINANG F16 NO.21, DELTA SILIKON 3, LIPPO  
CIKARANG, CIKARANG PUSAT, KABUPATEN BEKASI  
JAWA BARAT Cicau, Cikarang Pusat, Kab. Bekasi, Jawa  
Barat 17530, Indonesia (ID)

(72) **Nama Pendesain :**  
MARUAP SIAHAAN,ID

(74) **Nama dan Alamat Konsultan Desain Industri :**

(54) **Judul Desain Industri :** HORIZONTAL CARRY HANDLE TAPE DENGAN METODE LAMINATING 3 LAPIS

(57) **Klaim :**  
Bentuk,Konfigurasi,Komposisi Garis

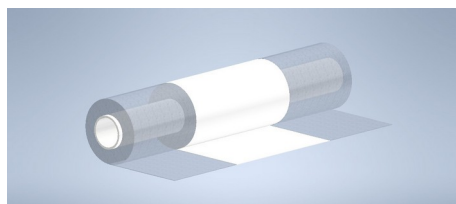

Tampak Perspektif

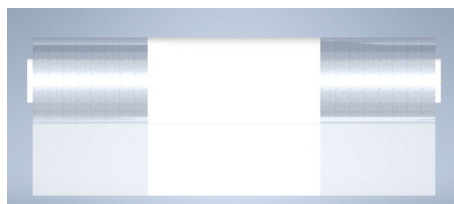

Tampak Atas

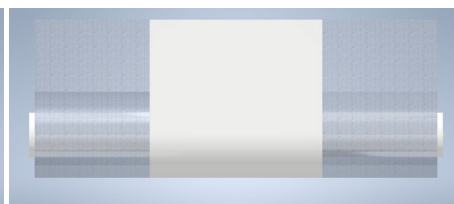

Tampak Bawah

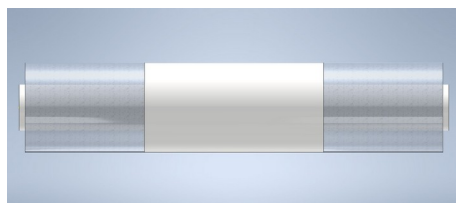

Tampak Depan

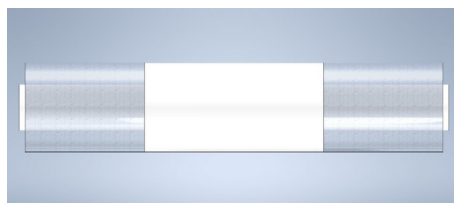

Tampak Belakang

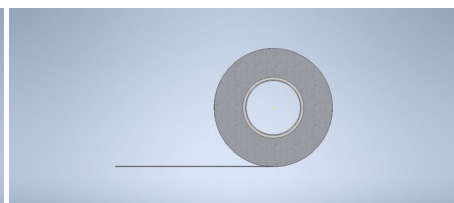

Tampak Samping

(19) ID

(51) Klasifikasi Locarno : 12-16

(21) No. Permohonan DI : A00202601561

(22) Tanggal Penerimaan Permohonan DI :  
13 Maret 2026

(30) Data Prioritas :  
(31) Nomor (32) Tanggal (33) Negara

(43) Tanggal Pengumuman DI :  
13 April 2026

(71) Nama dan Alamat Pemohon Desain Industri:  
AKADEMI INOVASI INDONESIA  
Jalan Hasanuddin Gg Mangga Mangunsari, Sidomukti,  
Kota Salatiga, Jawa Tengah 50742, Indonesia (ID)

PT DTECH INOVASI INDONESIA  
Jalan Nusantara 18 Canden Kutowinangun Lor, Tingkir,  
Kota Salatiga, Jawa Tengah 50742, Indonesia (ID)

(72) Nama Pendesain :  
YOGA ADITIYA DWI SYAH PUTRA, ID LUTHFY  
IQBAL MUSTHOFA, ID RAJIB ALAMSYAH, ID

(74) Nama dan Alamat Konsultan Desain Industri :

(54) Judul Desain Industri : PEMANIS KUNCI KONTAK SEPEDA MOTOR SERI Z

(57) Klaim :  
Bentuk, Konfigurasi

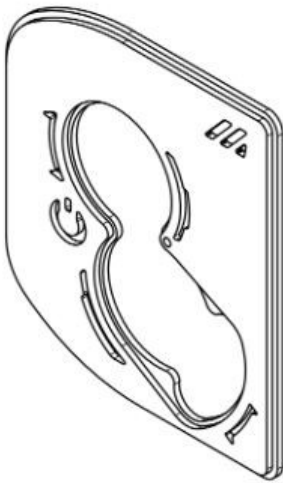

Tampak Perspektif

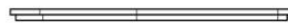

Tampak Atas

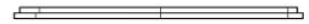

Tampak Bawah

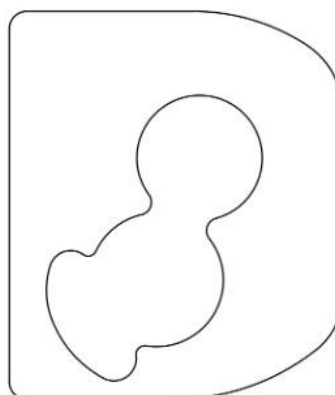
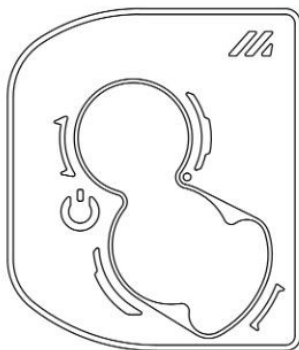



Tampak Depan

Tampak Belakang

Tampak Samping

(19) ID

(51) Klasifikasi Locarno : 12-16

(21) No. Permohonan DI : A00202601560

(22) Tanggal Penerimaan Permohonan DI :  
13 Maret 2026

(30) Data Prioritas :  
(31) Nomor (32) Tanggal (33) Negara

(43) Tanggal Pengumuman DI :  
13 April 2026

(71) Nama dan Alamat Pemohon Desain Industri:  
AKADEMI INOVASI INDONESIA  
Jalan Hasanuddin Gg Mangga Mangunsari, Sidomukti,  
Kota Salatiga, Jawa Tengah 50721, Indonesia (ID)

PT DTECH INOVASI INDONESIA  
Jalan Nusantara 18 Canden Kutowinangun Lor, Tingkir,  
Kota Salatiga, Jawa Tengah 50742, Indonesia (ID)

(72) Nama Pendesain :  
LUTVIA MAURA AFRILLAZZA, ID NUR HADI  
ARDIYANTO, ID AZZAHRA NAZWA ASYIFA, ID  
LUTHFY IQBAL MUSTHOFA, ID

(74) Nama dan Alamat Konsultan Desain Industri :

(54) Judul Desain Industri : BEHEL SEPEDA MOTOR SERI H

(57) Klaim :  
Bentuk, Konfigurasi

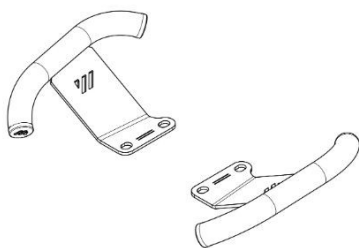

Tampak Perspektif

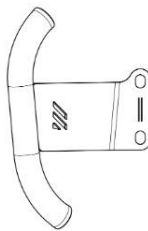

Tampak Atas

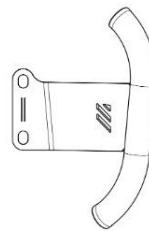

Tampak Bawah

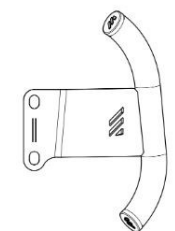
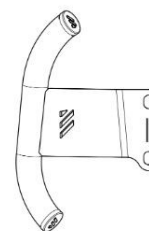

Tampak Depan



Tampak Belakang



Tampak Samping

(19) ID

(51) Klasifikasi Locarno : 12-16

(21) No. Permohonan DI : A00202601562

(22) Tanggal Penerimaan Permohonan DI :  
13 Maret 2026

(30) Data Prioritas :  
(31) Nomor (32) Tanggal (33) Negara

(43) Tanggal Pengumuman DI :  
13 April 2026

(71) Nama dan Alamat Pemohon Desain Industri:  
AKADEMI INOVASI INDONESIA  
Jalan Hasanuddin Gg Mangga Mangunsari, Sidomukti,  
Kota Salatiga, Jawa Tengah 50721, Indonesia (ID)

PT DTECH INOVASI INDONESIA  
Jalan Nusantara 18 Canden Kutowinangun Lor, Tingkir,  
Kota Salatiga, Jawa Tengah 50742, Indonesia (ID)

(72) Nama Pendesain :  
AZZAHRA NAZWA ASYIFA,ID ALFAN  
FIRMANSYAH ADITYA,ID RAMADHAN PUTRA  
NURSENO,ID DIAN RISKY ALFIANSYAH,ID  
DIMAS AMINANTO,ID DIKA ERFA SAPUTRA,ID

(74) Nama dan Alamat Konsultan Desain Industri :

(54) Judul Desain Industri : FILTER PLASTIK SEPEDA MOTOR SERI C

(57) Klaim :  
Konfigurasi,Bentuk

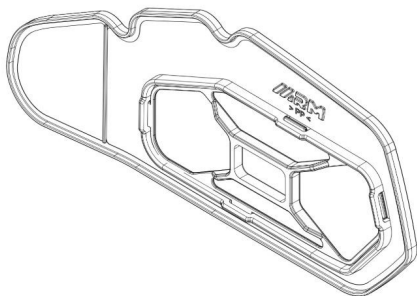

Tampak Perspektif

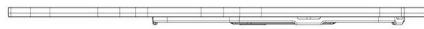

Tampak Atas



Tampak Bawah

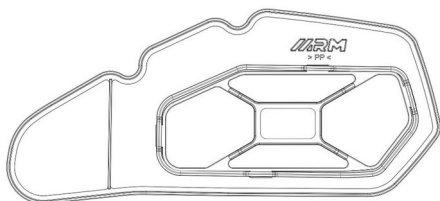

Tampak Depan

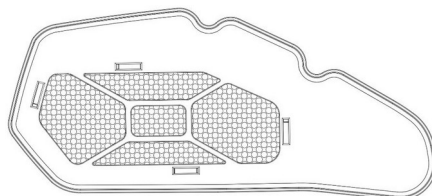

Tampak Belakang

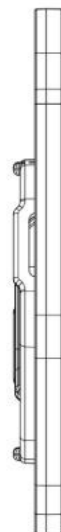

Tampak Samping

(19) ID

(51) Klasifikasi Locarno : 28-03

(21) No. Permohonan DI : A00202601570

(22) Tanggal Penerimaan Permohonan DI :  
13 Maret 2026

(30) Data Prioritas :  
(31) Nomor (32) Tanggal (33) Negara

(43) Tanggal Pengumuman DI :  
13 April 2026

(71) Nama dan Alamat Pemohon Desain Industri:  
PT. GLORI GLOBAL SUKSES  
Sei Panas , Kel Batam Kota Ruko Inti Kota Batam Sungai  
Panas, Batam Kota, Kota Batam, Kepulauan Riau 29444,  
Indonesia (ID)

(72) Nama Pendesain :  
Muhammad Ilham Firdaus,ID

(74) Nama dan Alamat Konsultan Desain Industri :

(54) Judul Desain Industri :  
Wadah Bodycare

(57) Klaim :  
Bentuk,Konfigurasi,Komposisi Garis,Komposisi Warna



Tampak Perspektif



Tampak Atas



Tampak Bawah



Tampak Depan

Tampak Belakang

Tampak Samping

(19) ID

(51) Klasifikasi Locarno : 28-03

(21) No. Permohonan DI : A00202601571

(22) Tanggal Penerimaan Permohonan DI :  
13 Maret 2026

(30) Data Prioritas :  
(31) Nomor (32) Tanggal (33) Negara

(43) Tanggal Pengumuman DI :  
13 April 2026

(71) Nama dan Alamat Pemohon Desain Industri:  
PT. GLORI GLOBAL SUKSES  
Sei Panas , Kel Batam Kota Ruko Inti Kota Batam Sungai  
Panas, Batam Kota, Kota Batam, Kepulauan Riau 29444,  
Indonesia (ID)

(72) Nama Pendesain :  
Muhammad Ilham Firdaus,ID

(74) Nama dan Alamat Konsultan Desain Industri :

(54) Judul Desain Industri :  
Wadah Stick Mask

(57) Klaim :  
Bentuk,Konfigurasi,Komposisi Garis,Komposisi Warna



Tampak Perspektif

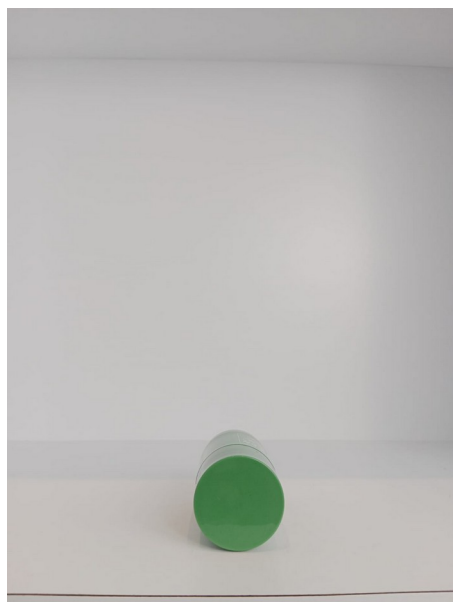

Tampak Atas

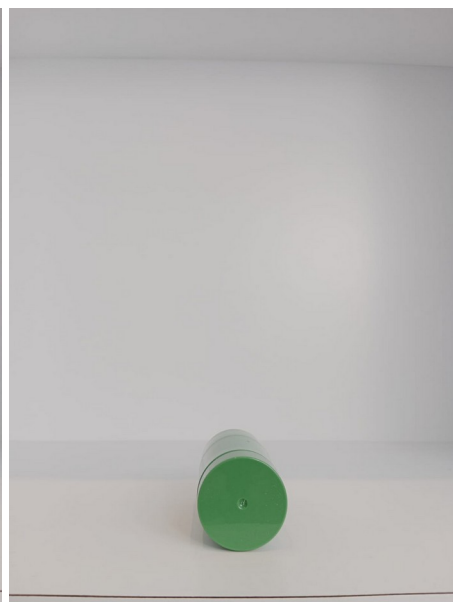

Tampak Bawah

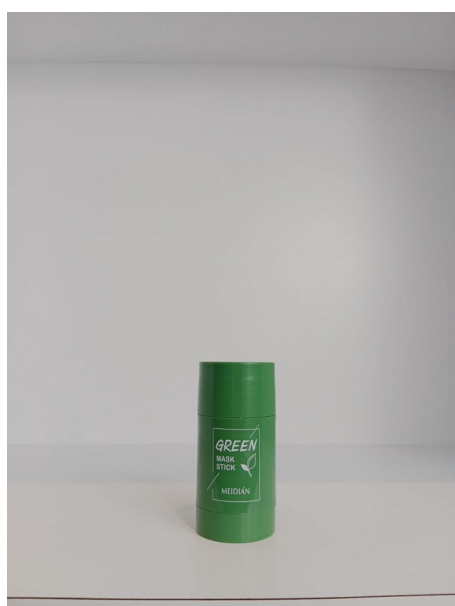

Tampak Depan

Tampak Belakang

Tampak Samping

(19) ID

(51) Klasifikasi Locarno : 06-04

(21) No. Permohonan DI : A00202601572

(22) Tanggal Penerimaan Permohonan DI :  
13 Maret 2026

(30) Data Prioritas :  
(31) Nomor (32) Tanggal (33) Negara

(43) Tanggal Pengumuman DI :  
13 April 2026

(71) Nama dan Alamat Pemohon Desain Industri:  
PT. ALBA UNGGUL METAL  
KAWASAN INDUSTRI JATAKE JL INDUSTRI RAYA III  
BUNDER, CIKUPA, KAB TANGERANG, BANTEN, Bunder,  
Cikupa, Kab. Tangerang, Banten 15710, Indonesia (ID)

(72) Nama Pendesain :  
DIAZ HENDRASSUKMA, ID

(74) Nama dan Alamat Konsultan Desain Industri :  
Damayani  
Plaza Kaha No.20 A, Lt.4 Ruang 402, Jl. K.H Abdullah  
Syafi'ie No. 20 A-B, Kel. Bukit Duri, Tebet, Jakarta Selatan

(54) Judul Desain Industri : RAK MODULAR PLUS

(57) Klaim :  
Bentuk, Konfigurasi

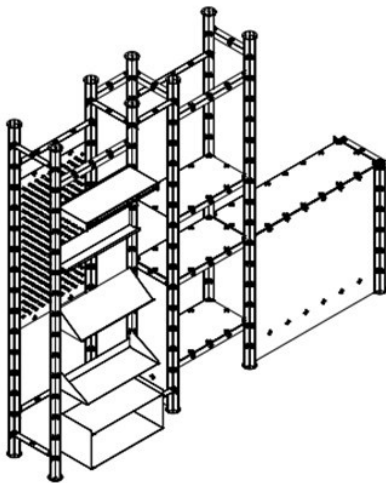

Tampak Perspektif

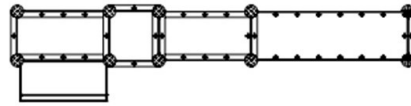

Tampak Atas

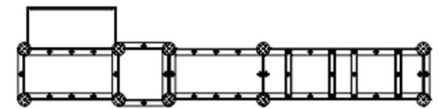

Tampak Bawah

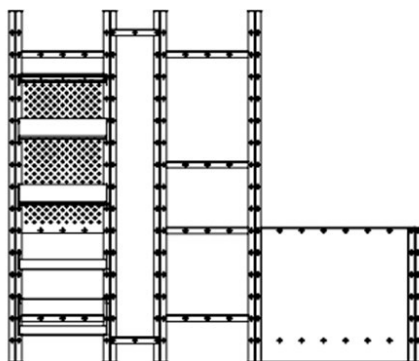

Tampak Depan

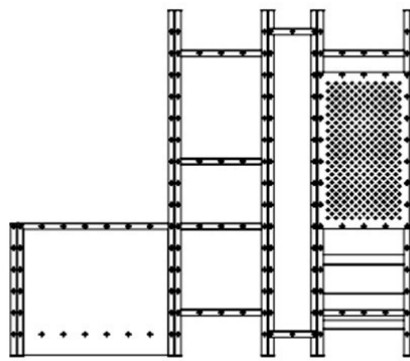

Tampak Belakang

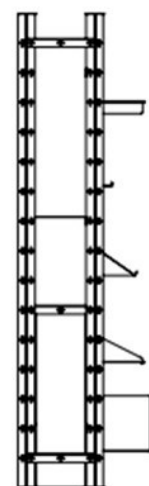

Tampak Samping



(19) ID

(51) Klasifikasi Locarno : 12-16

(21) No. Permohonan DI : A00202601580

(22) Tanggal Penerimaan Permohonan DI :  
14 Maret 2026

(30) Data Prioritas :  
(31) Nomor (32) Tanggal (33) Negara

(43) Tanggal Pengumuman DI :  
13 April 2026

(71) Nama dan Alamat Pemohon Desain Industri:  
Gavin Theodore  
Baranangsiang Indah P.8 No.7 RT/RW: 011/005  
Katulampa, Bogor Timur, Kota Bogor, Jawa Barat 16144,  
Indonesia (ID)

(72) Nama Pendesain :  
Gavin Theodore, ID

(74) Nama dan Alamat Konsultan Desain Industri :

(54) Judul Desain Industri : DUDUKAN PLAT BAT BULAT MTD VARIO 125-150 NEW

(57) Klaim :  
Bentuk, Konfigurasi, Komposisi Garis



Tampak Perspektif



Tampak Atas



Tampak Bawah



Tampak Depan



Tampak Belakang



Tampak Samping

(19) ID

(51) Klasifikasi Locarno : 12-16

(21) No. Permohonan DI : A00202601581

(22) Tanggal Penerimaan Permohonan DI :  
14 Maret 2026

(30) Data Prioritas :  
(31) Nomor (32) Tanggal (33) Negara

(43) Tanggal Pengumuman DI :  
13 April 2026

(71) Nama dan Alamat Pemohon Desain Industri:  
Gavin Theodore  
Baranangsiang Indah P.8 No.7 RT/RW: 011/005  
Katulampa, Bogor Timur, Kota Bogor, Jawa Barat 16144,  
Indonesia (ID)

(72) Nama Pendesain :  
Gavin Theodore, ID

(74) Nama dan Alamat Konsultan Desain Industri :

(54) Judul Desain Industri : DUDUKAN PLAT BAT LANCIP MTD VARIO 125-150 NEW

(57) Klaim :  
Bentuk, Konfigurasi, Komposisi Garis

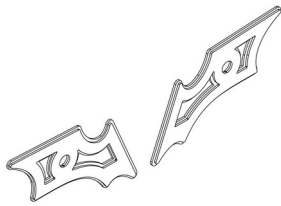

Tampak Perspektif



Tampak Atas

Tampak Bawah



Tampak Depan



Tampak Belakang



Tampak Samping

(19) ID

(51) Klasifikasi Locarno : 09-01

(21) No. Permohonan DI : A00202601582

(22) Tanggal Penerimaan Permohonan DI :  
15 Maret 2026

(30) Data Prioritas :  
(31) Nomor (32) Tanggal (33) Negara

(43) Tanggal Pengumuman DI :  
13 April 2026

(71) Nama dan Alamat Pemohon Desain Industri:  
PT. GUNUNG AGUNG SENTOSA  
Jl. Kepatihan Industri I No. 78 Guntung Kepatihan,  
Menganti, Kab. Gresik, Jawa Timur 61174, Indonesia (ID)

(72) Nama Pendesain :  
TOMMY SUMARTONO, ID

(74) Nama dan Alamat Konsultan Desain Industri :

(54) Judul Desain Industri :  
BOTOL GALON

(57) Klaim :  
Bentuk, Konfigurasi, Komposisi Garis, Komposisi Warna

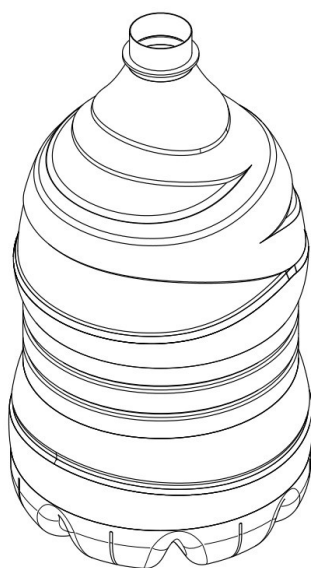

Tampak Perspektif

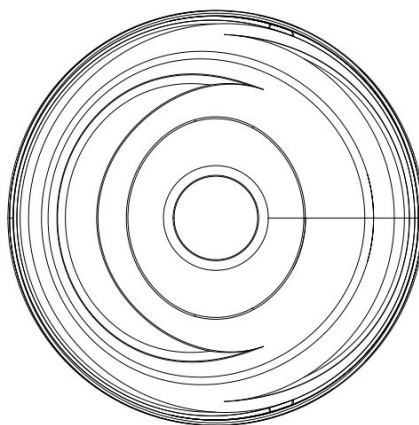

Tampak Atas

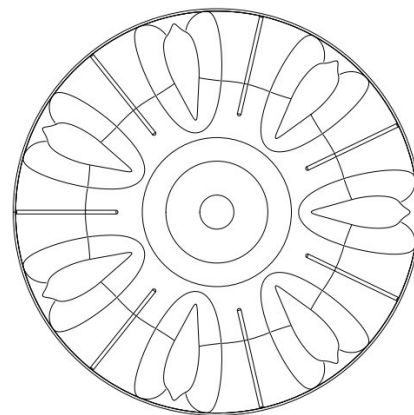

Tampak Bawah

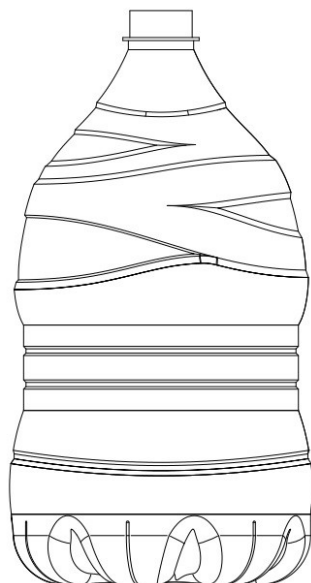

Tampak Depan

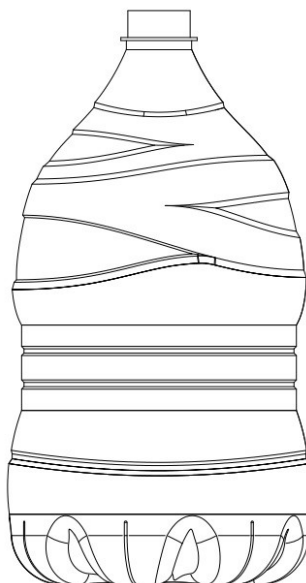

Tampak Belakang

Tampak Samping



(19) ID

(51) Klasifikasi Locarno : 15-99

(21) No. Permohonan DI : A00202601592

(22) Tanggal Penerimaan Permohonan DI :  
16 Maret 2026

(30) Data Prioritas :  
(31) Nomor (32) Tanggal (33) Negara

(43) Tanggal Pengumuman DI :  
13 April 2026

(71) Nama dan Alamat Pemohon Desain Industri:  
YAYASAN PRASETIYA MULYA (UNIVERSITAS  
PRASETIYA MULYA)  
JL. R. A. Kartini Cilandak Barat, Cilandak, Kota Adm.  
Jakarta Selatan, DKI Jakarta 12430, Indonesia (ID)

(72) Nama Pendesain :  
MUHAMMAD NANDA SETIAWAN, ID ZAKI  
SAPTARI SALDI, ID ZULKAN, ID M. WAHYU  
PRATAMA, ID

(74) Nama dan Alamat Konsultan Desain Industri :

(54) Judul Desain Industri : ALAT UJI UNJUK KERJA TURBIN ANGIN

(57) Klaim :  
Bentuk, Konfigurasi

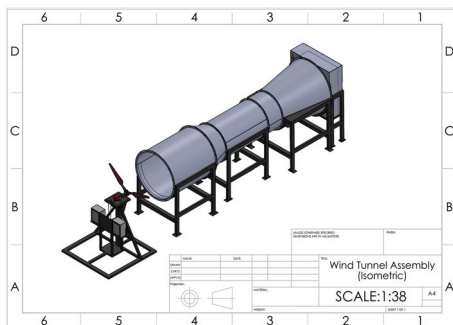

Tampak Perspektif

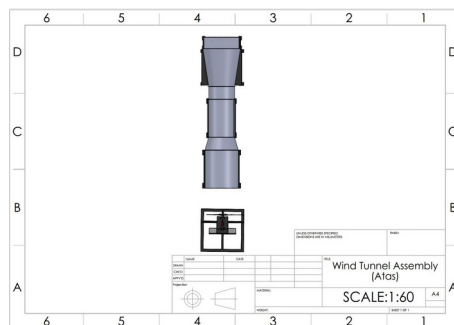

Tampak Atas

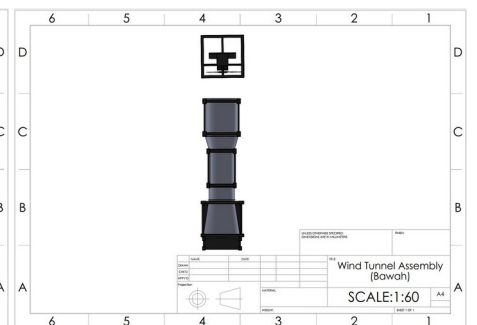

Tampak Bawah

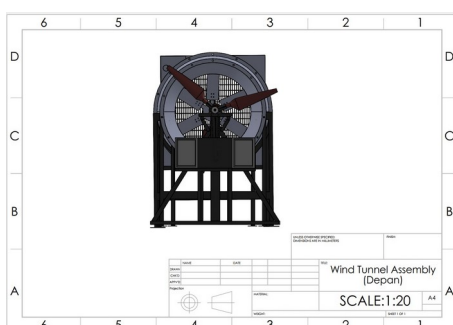

Tampak Depan

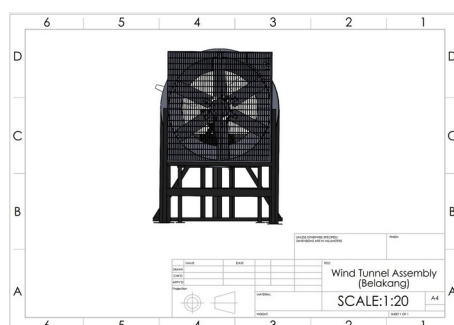

Tampak Belakang

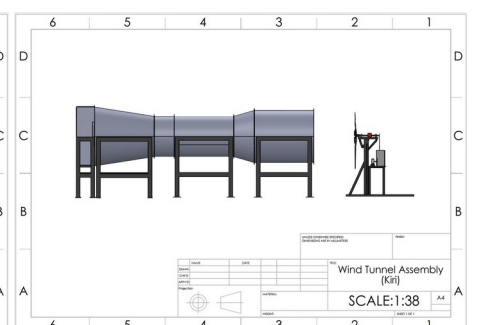

Tampak Samping

(19) ID

(51) Klasifikasi Locarno : 02-04

(21) No. Permohonan DI : A00202601602

(22) Tanggal Penerimaan Permohonan DI :  
16 Maret 2026

(30) Data Prioritas :  
(31) Nomor (32) Tanggal (33) Negara

(43) Tanggal Pengumuman DI :  
13 April 2026

(71) Nama dan Alamat Pemohon Desain Industri:  
VERA NOVITA SARY  
Jl. Angkasa Dalam I/4A, RT.010/RW.003 Gunung Sahari  
Selatan, Kemayoran, Kota Adm. Jakarta Pusat, DKI Jakarta  
10610, Indonesia (ID)

(72) Nama Pendesain :  
VERA NOVITA SARY, ID

(74) Nama dan Alamat Konsultan Desain Industri :  
Devi Yulian  
Jl. P. Jayakarta 117 Blok C-4, Kel. Mangga Dua Selatan,  
Kec. Sawah Besar, Kota Jakarta Pusat

(54) Judul Desain Industri : SOL SEPATU

(57) Klaim :  
Konfigurasi



Tampak Perspektif

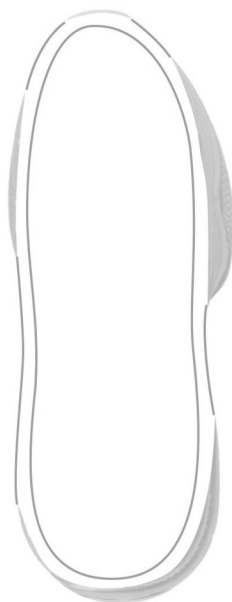

Tampak Atas



Tampak Bawah



Tampak Depan



Tampak Belakang



Tampak Samping

(19) ID

(51) Klasifikasi Locarno : 26-06

(21) No. Permohonan DI : A00202601610

(22) Tanggal Penerimaan Permohonan DI :  
17 Maret 2026

(30) Data Prioritas :  
(31) Nomor (32) Tanggal (33) Negara

(43) Tanggal Pengumuman DI :  
13 April 2026

(71) Nama dan Alamat Pemohon Desain Industri:  
VENSEN  
Jl. Laksa II No. 26 Rt. 015/002, Kel. Jembatan Lima, Kec.  
Tambora, Jakarta Barat 11250 Jembatan Lima, Tambora,  
Kota Adm. Jakarta Barat, DKI Jakarta 11250, Indonesia (ID)

(72) Nama Pendesain :  
VENSEN,ID

(74) Nama dan Alamat Konsultan Desain Industri :  
Siti Hanah  
S. Hanah, S.E. & Yulius Cung, S.H.,M.H. Jalan Biak No  
7C

(54) Judul Desain Industri : LAMPU DEPAN KENDARAAN

(57) Klaim :  
Bentuk,Konfigurasi,Komposisi Garis



Tampak Perspektif



Tampak Atas

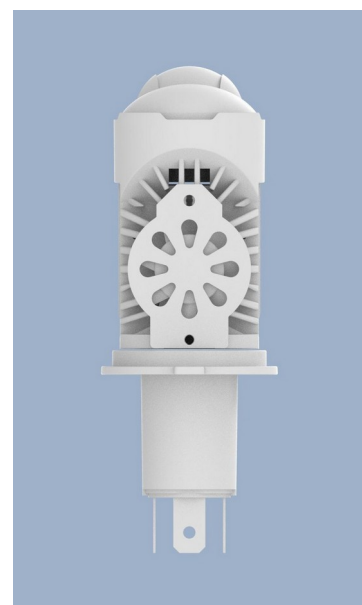

Tampak Bawah



Tampak Depan

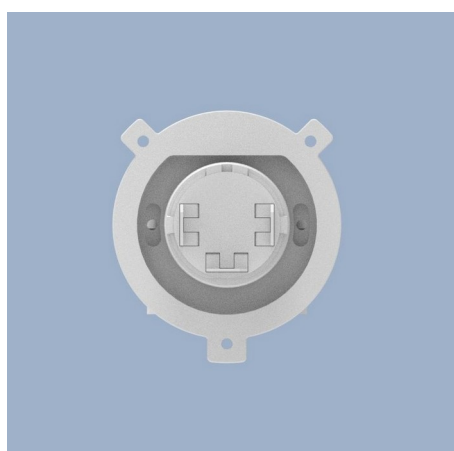

Tampak Belakang

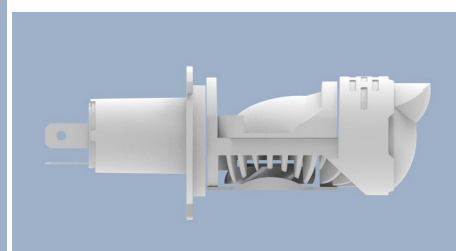

Tampak Samping

(19) ID

(51) Klasifikasi Locarno : 21-01

(21) No. Permohonan DI : A00202601611

(22) Tanggal Penerimaan Permohonan DI :  
17 Maret 2026

(30) Data Prioritas :

(31) Nomor (32) Tanggal (33) Negara  
015117370-0004 18 September EUIPO (EM)  
2025

(43) Tanggal Pengumuman DI :  
13 April 2026

(71) Nama dan Alamat Pemohon Desain Industri:  
JELLYCAT LIMITED  
Westworks Building, 195 Wood Lane, London, W12 7FQ,  
United Kingdom (GB)

(72) Nama Pendesain :  
Lizzie Walkley, GB

(74) Nama dan Alamat Konsultan Desain Industri :  
Irene Kurniati Djalim,  
Jalan Raya Penggilingan No 99

(54) Judul Desain Industri : MAINAN LEMBUT

(57) Klaim :  
Konfigurasi, Bentuk



Tampak Perspektif



Tampak Atas



Tampak Bawah



Tampak Depan

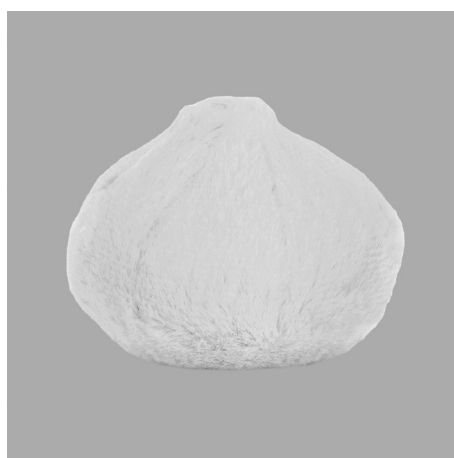

Tampak Belakang



Tampak Samping

(19) ID

(51) Klasifikasi Locarno : 08-03

(21) No. Permohonan DI : A00202601612

(22) Tanggal Penerimaan Permohonan DI :  
17 Maret 2026

(30) Data Prioritas :  
(31) Nomor (32) Tanggal (33) Negara

(43) Tanggal Pengumuman DI :  
13 April 2026

(71) Nama dan Alamat Pemohon Desain Industri:  
Jonie Fery  
Jalan Asahan No. 6 Sidodadi, Medan Timur, Kota  
Medan, Sumatera Utara 20234, Indonesia (ID)

(72) Nama Pendesain :  
Jonie Fery, ID

(74) Nama dan Alamat Konsultan Desain Industri :  
Kartika Binakasih, S.H.  
Jalan Raden Saleh No. 51A

(54) Judul Desain Industri :  
Gergaji Mesin Tanika Type R

(57) Klaim :  
Bentuk, Konfigurasi, Komposisi Warna



Tampak Perspektif



Tampak Atas



Tampak Bawah



Tampak Depan



Tampak Belakang

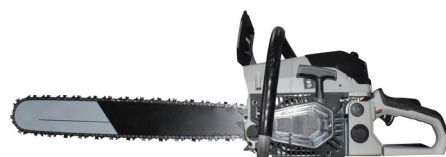

Tampak Samping

(19) ID

(51) Klasifikasi Locarno : 12-16

(21) No. Permohonan DI : A00202601652

(22) Tanggal Penerimaan Permohonan DI :  
18 Maret 2026

(30) Data Prioritas :  
(31) Nomor (32) Tanggal (33) Negara

(43) Tanggal Pengumuman DI :  
13 April 2026

(71) Nama dan Alamat Pemohon Desain Industri:

PHIONG LI HIONG  
JL. PERDANA BLOK UU NO.17 RT 008 RW 004 Wijaya  
Kusuma, Grogol Petamburan, Kota Adm. Jakarta Barat, DKI  
Jakarta 11460, Indonesia (ID)

(72) Nama Pendesain :  
PHIONG LI HIONG, ID

(74) Nama dan Alamat Konsultan Desain Industri :

(54) Judul Desain Industri : VISOR MOTOR MX OLD

(57) Klaim :  
Bentuk, Konfigurasi, Komposisi Garis



Tampak Perspektif



Tampak Atas



Tampak Bawah



Tampak Depan



Tampak Belakang



Tampak Samping

(19) ID

(51) Klasifikasi Locarno : 26-06

(21) No. Permohonan DI : A00202601671

(22) Tanggal Penerimaan Permohonan DI :  
25 Maret 2026

(30) Data Prioritas :

(31) Nomor	(32) Tanggal	(33) Negara
2025-019849	30 September 2025	Japan (JP)

(43) Tanggal Pengumuman DI :  
13 April 2026

(71) Nama dan Alamat Pemohon Desain Industri:

HONDA MOTOR CO., LTD.  
2-3, Toranomon 2-chome, Minato-ku, Tokyo, 105-8404  
Japan, Japan (JP)

(72) Nama Pendesain :

Paniithi AREESNGARKUL,TH

(74) Nama dan Alamat Konsultan Desain Industri :

Yenny Halim  
ACEMARK, Jl. Cikini Raya No. 58 G-H, Kel. Cikini, Kec.  
Menteng, Kota Jakarta Pusat

(54) Judul Desain  
Industri :

LAMPU KOMBINASI BELAKANG MOTOR SKUTER

(57) Klaim :

Bentuk,Konfigurasi

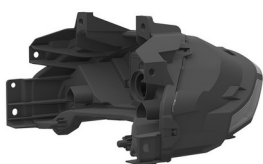

Tampak Perspektif

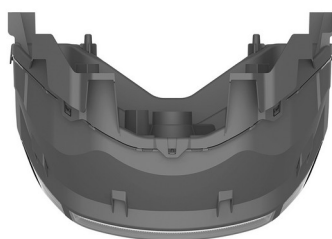

Tampak Atas

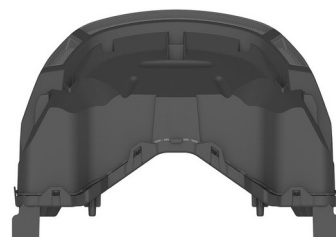

Tampak Bawah



Tampak Depan



Tampak Belakang



Tampak Samping

(19) ID

(51) Klasifikasi Locarno : 12-16

(21) No. Permohonan DI : A00202601672

(22) Tanggal Penerimaan Permohonan DI :  
25 Maret 2026

(30) Data Prioritas :  
(31) Nomor (32) Tanggal (33) Negara

(43) Tanggal Pengumuman DI :  
13 April 2026

(71) Nama dan Alamat Pemohon Desain Industri:  
JANUAR EFENDY  
JLN. KEBON JERUK IV NO. 16 Maphar, Taman Sari,  
Kota Adm. Jakarta Barat, DKI Jakarta 11160, Indonesia (ID)

(72) Nama Pendesain :  
JANUAR EFENDY, ID

(74) Nama dan Alamat Konsultan Desain Industri :  
Moelyono Karmayana  
Jl. Srigading I Nomor 26 Puspita Loka BSD City  
Tangerang Selatan, Banten. 15320 Serpong Kota Tangerang  
Selatan Banten 15320

(54) Judul Desain Industri :  
GAS PONTAN ACS

(57) Klaim :  
Bentuk, Konfigurasi, Komposisi Garis

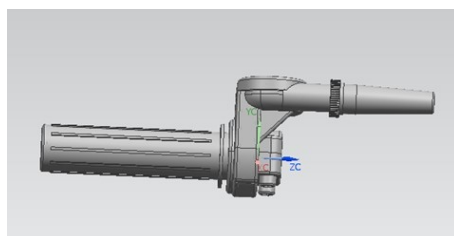

Tampak Perspektif

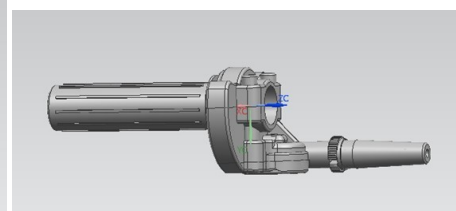

Tampak Atas

Tampak Bawah

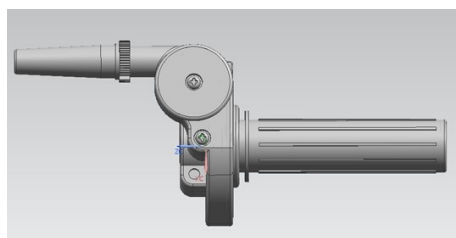

Tampak Depan

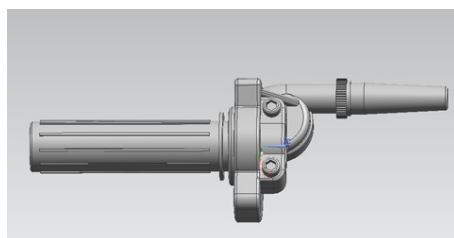

Tampak Belakang

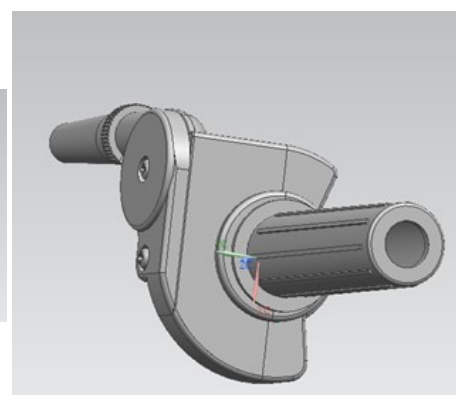

Tampak Samping

(19) ID

(51) Klasifikasi Locarno : 03-01

(21) No. Permohonan DI : A00202601681

(22) Tanggal Penerimaan Permohonan DI :  
25 Maret 2026

(30) Data Prioritas :  
(31) Nomor (32) Tanggal (33) Negara

(43) Tanggal Pengumuman DI :  
13 April 2026

(71) Nama dan Alamat Pemohon Desain Industri:  
Arka Irfani  
Jl. Cigadung Raya Barat No.2 Cigadung, Cibeunying  
Kaler, Kota Bandung, Jawa Barat 40191, Indonesia (ID)

(72) Nama Pendesain :  
Farhandika Prawira Herijadi, ID

(74) Nama dan Alamat Konsultan Desain Industri :

(54) Judul Desain Industri : Dompot Lipat dengan Bukaannya Akses Kartu dan Pengikat Elastis

(57) Klaim :  
Bentuk, Konfigurasi



Tampak Perspektif



Tampak Atas



Tampak Bawah

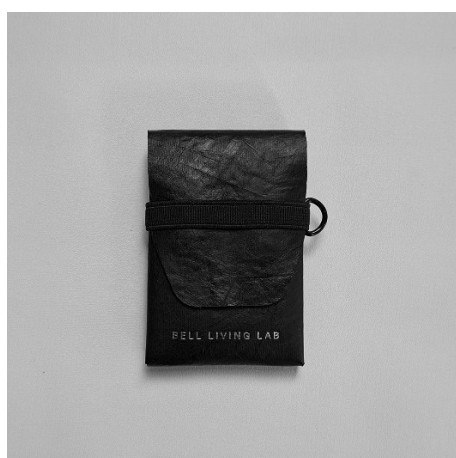

Tampak Depan



Tampak Belakang



Tampak Samping

(19) ID

(51) Klasifikasi Locarno : 12-15

(21) No. Permohonan DI : A00202601682

(22) Tanggal Penerimaan Permohonan DI :  
26 Maret 2026

(30) Data Prioritas :

(31) Nomor	(32) Tanggal	(33) Negara
202530576765.9	26 September 2025	China (CN)

(43) Tanggal Pengumuman DI :  
13 April 2026

(71) Nama dan Alamat Pemohon Desain Industri:  
SAILUN GROUP CO., LTD.  
No.588, Maoshan Road, Huangdao District Qingdao,  
Shandong 266000 , China (CN)

(72) Nama Pendesain :  
LIU, Wenjuan,CN

(74) Nama dan Alamat Konsultan Desain Industri :  
Emirsyah Dinar  
Graha Pratama Jl. MT Haryono Kav. 15, Building Lv 15,  
Kel. Tebet Barat, Kec. Tebet, Kota Jakarta Selatan

(54) Judul Desain Industri : BAN

(57) Klaim :  
Bentuk,Konfigurasi



Tampak Perspektif

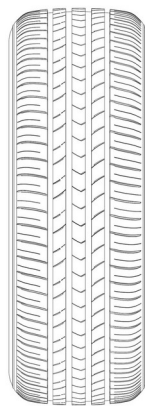

Tampak Atas

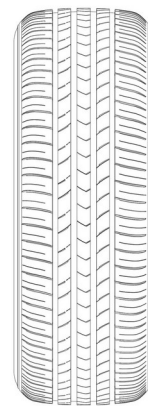

Tampak Bawah

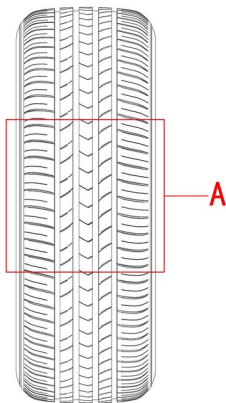

Tampak Depan

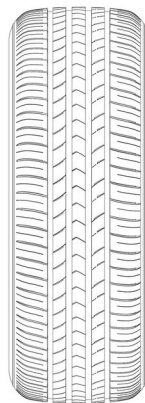

Tampak Belakang

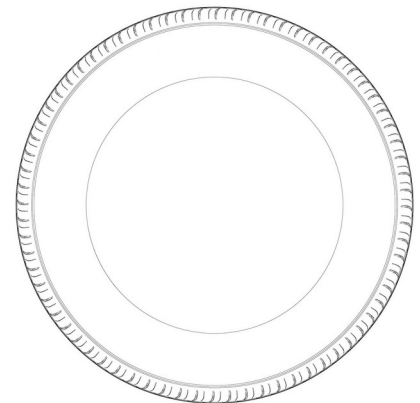

Tampak Samping



(19) ID

(51) Klasifikasi Locarno : 27-07

(21) No. Permohonan DI : A00202601712

(22) Tanggal Penerimaan Permohonan DI :  
30 Maret 2026

(30) Data Prioritas :  
(31) Nomor (32) Tanggal (33) Negara  
202630066611X 05 Februari 2026 China (CN)

(43) Tanggal Pengumuman DI :  
13 April 2026

(71) Nama dan Alamat Pemohon Desain Industri:  
SHENZHEN FUTURE TECH CO., LIMITED  
Room 601, Building 1, Wanting Building, Laodong  
Community, Xixiang street, Baoan District, shenzhen 518000,  
China (CN)

(72) Nama Pendesain :  
LI, Haizhan,CN LAI, Yongcong,CN CHEN,  
Lin,CN DUAN, Yutian,CN LIU, Wuxing,CN

(74) Nama dan Alamat Konsultan Desain Industri :  
Abdul Karim  
Firma Hukum Arcadianpatent, Jl. Pedati I, 06/10 No. 29,  
Kel. Bidaracina, Kec. Jatinegara, Jakarta Timur Jatinegara  
Kota Jakarta Timur DKI Jakarta 13330

(54) Judul Desain Industri : PERANGKAT CATU DAYA ROKOK ELEKTRONIK

(57) Klaim :  
Bentuk,Konfigurasi



Tampak Perspektif



Tampak Atas



Tampak Bawah



Tampak Depan



Tampak Belakang



Tampak Samping

(19) ID

(51) Klasifikasi Locarno : 02-02

(21) No. Permohonan DI : A00202601730

(22) Tanggal Penerimaan Permohonan DI :  
31 Maret 2026

(30) Data Prioritas :

(31) Nomor (32) Tanggal (33) Negara  
2026300758713 10 Februari 2026 China (CN)

(43) Tanggal Pengumuman DI :  
13 April 2026

(71) Nama dan Alamat Pemohon Desain Industri:

Kelme Sports Group Co., Ltd  
No. 12, Fuxing Road, Shangguo Community, Xintang  
Subdistrict, Jinjiang City, Quanzhou City, Fujian Province,  
362200, China (CN)

(72) Nama Pendesain :

Xingye LUAN,CN Wanzhen XU,CN

(74) Nama dan Alamat Konsultan Desain Industri :

Nadira Resyani Putri  
Graha Pos Indonesia, 5th Floor, Block A Unit 5A-01. Jl.  
Banda No. 30, Bandung

(54) Judul Desain Industri : PAKAIAN OLAHRAGA

(57) Klaim :  
Bentuk

Tampak Perspektif



Tampak Depan

Tampak Atas

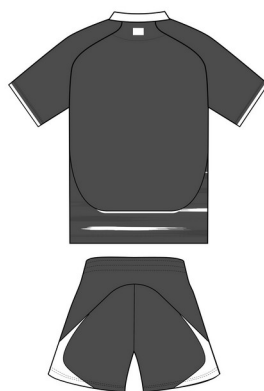

Tampak Belakang

Tampak Bawah

Tampak Samping

(19) ID

(51) Klasifikasi Locarno : 12-16

(21) No. Permohonan DI : A00202601731

(22) Tanggal Penerimaan Permohonan DI :  
31 Maret 2026

(30) Data Prioritas :  
(31) Nomor (32) Tanggal (33) Negara

(43) Tanggal Pengumuman DI :  
13 April 2026

(71) Nama dan Alamat Pemohon Desain Industri:  
JANUAR EFENDY  
JLN. KEBON JERUK IV NO. 16 MAPHAR, TAMAN SARI  
Maphar, Taman Sari, Kota Adm. Jakarta Barat, DKI Jakarta  
11160 , Indonesia (ID)

(72) Nama Pendesain :  
JANUAR EFENDY, ID

(74) Nama dan Alamat Konsultan Desain Industri :  
Moelyono Karmayana  
Jl. Srigading I Nomor 26 Puspita Loka BSD City  
Tangerang Selatan, Banten. 15320 Serpong Kota Tangerang  
Selatan Banten 15320

(54) Judul Desain Industri :  
GAS SPONTAN MAGURA N3

(57) Klaim :  
Bentuk, Konfigurasi, Komposisi Garis

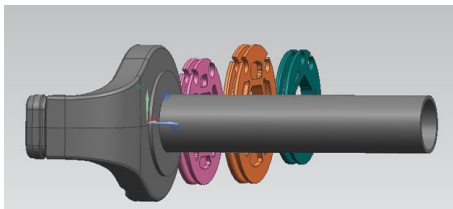

Tampak Perspektif

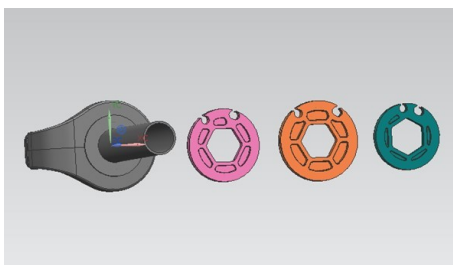

Tampak Depan

Tampak Atas



Tampak Belakang

Tampak Bawah

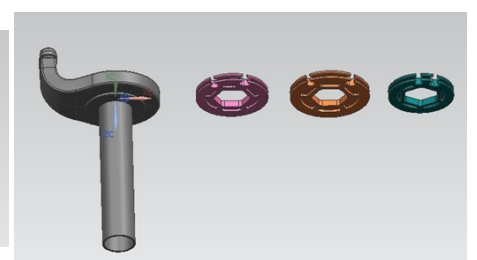

Tampak Samping

(19) ID

(51) Klasifikasi Locarno : 12-16

(21) No. Permohonan DI : A00202601732

(22) Tanggal Penerimaan Permohonan DI :  
31 Maret 2026

(30) Data Prioritas :  
(31) Nomor (32) Tanggal (33) Negara

(43) Tanggal Pengumuman DI :  
13 April 2026

(71) Nama dan Alamat Pemohon Desain Industri:  
JANUAR EFENDY  
JLN. KEBON JERUK IV NO. 16 MAPHAR, TAMAN SARI  
Maphar, Taman Sari, Kota Adm. Jakarta Barat, DKI Jakarta  
11160 , Indonesia (ID)

(72) Nama Pendesain :  
JANUAR EFENDY, ID

(74) Nama dan Alamat Konsultan Desain Industri :  
Moelyono Karmayana  
Jl. Srigading I Nomor 26 Puspita Loka BSD City  
Tangerang Selatan, Banten. 15320 Serpong Kota Tangerang  
Selatan Banten 15320

(54) Judul Desain Industri : GAS SPONTAN MAGURA TURBO SE

(57) Klaim :  
Bentuk, Konfigurasi, Komposisi Garis

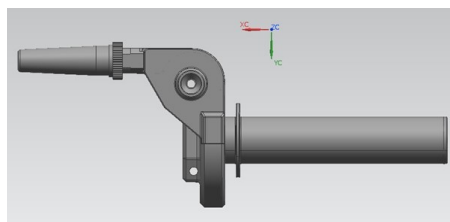

Tampak Perspektif

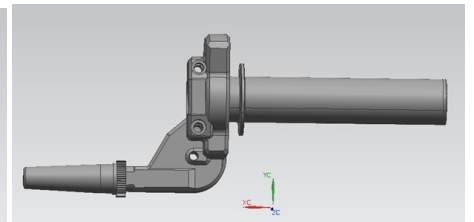

Tampak Atas

Tampak Bawah

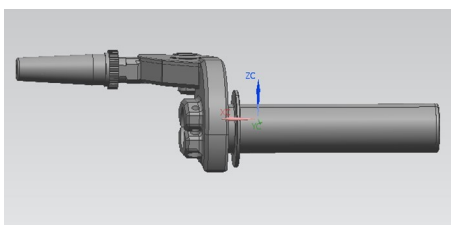

Tampak Depan

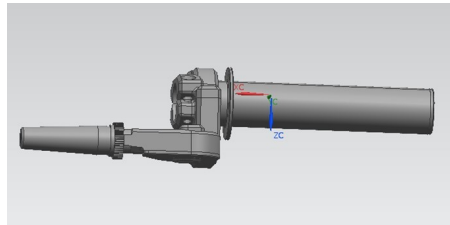

Tampak Belakang

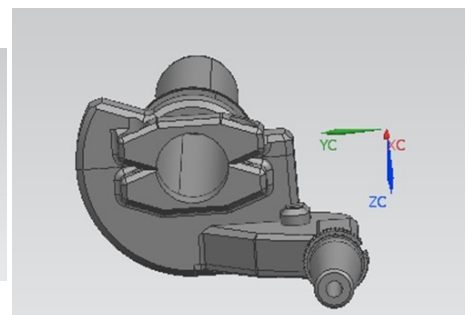

Tampak Samping

(19) ID

(51) Klasifikasi Locarno : 26-06

(21) No. Permohonan DI : A00202601750

(22) Tanggal Penerimaan Permohonan DI :  
31 Maret 2026

(30) Data Prioritas :  
(31) Nomor (32) Tanggal (33) Negara

(43) Tanggal Pengumuman DI :  
13 April 2026

(71) Nama dan Alamat Pemohon Desain Industri:  
OKTAVIANUS  
Jln. Krendang Tengah No. 141, Rt. 008 Rw. 005, Kel.  
Krendang, Kec. Tambora, Jakarta Barat 11260 Krendang,  
Tambora, Kota Adm. Jakarta Barat, DKI Jakarta 11260,  
Indonesia (ID)

(72) Nama Pendesain :  
OKTAVIANUS,ID

(74) Nama dan Alamat Konsultan Desain Industri :  
Yulius Susanto Cung  
Jalan Biak No 7C

(54) Judul Desain Industri : LAMPU KENDARAAN

(57) Klaim :  
Konfigurasi,Komposisi Garis

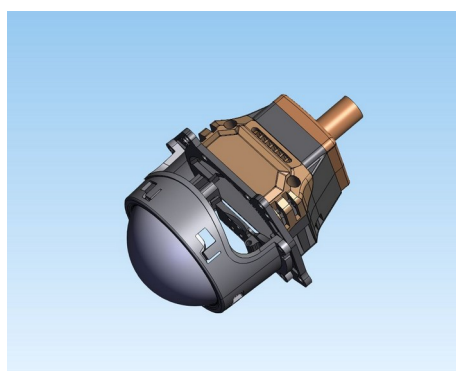

Tampak Perspektif

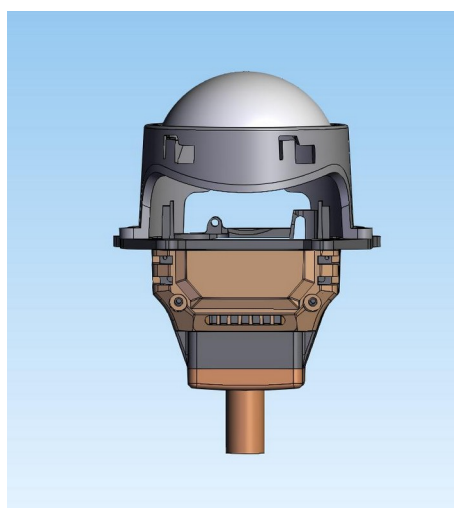

Tampak Atas

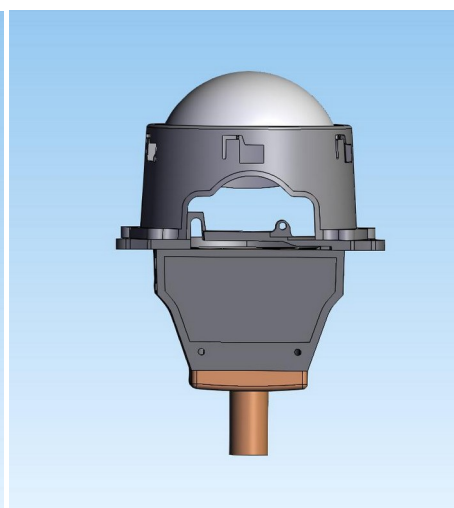

Tampak Bawah

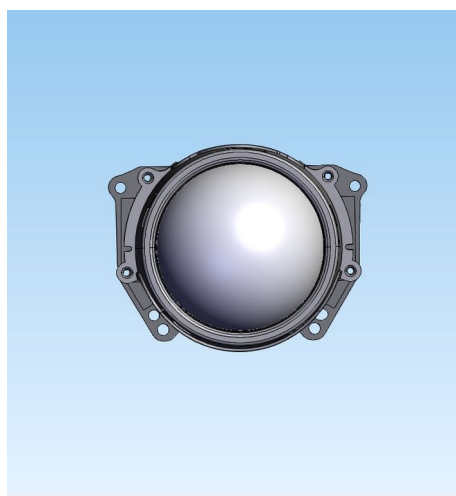

Tampak Depan

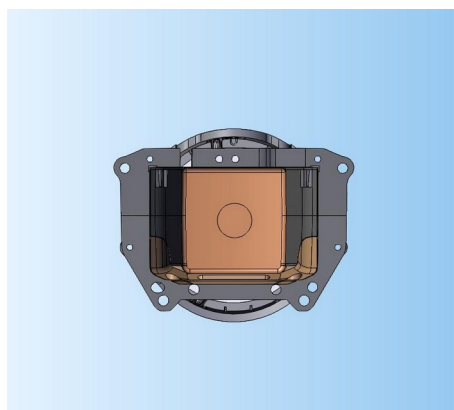

Tampak Belakang

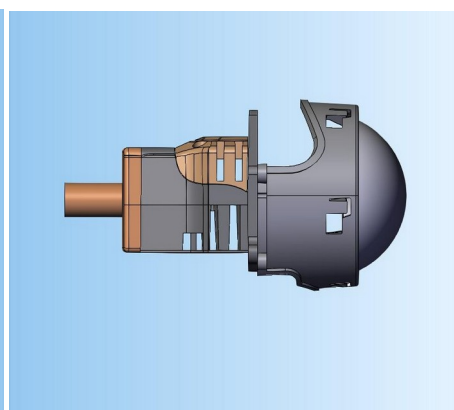

Tampak Samping