



# BERITA RESMI DESAIN INDUSTRI



**No. 27/DI/2025**

DIUMUMKAN TANGGAL  
**30 April 2025 s.d. 29 Juli 2025**

**PENGUMUMAN BERLANGSUNG SELAMA 3 (TIGA) BULAN**  
PASAL 25 AYAT (1) UNDANG-UNDANG DESAIN INDUSTRI  
NOMOR 31 TAHUN 2000

DITERBITKAN BULAN  
**April 2025**

DIREKTORAT HAK CIPTA DAN DESIGN INDUSTRI  
DIREKTORAT JENDERAL KEKAYAAN INTELEKTUAL  
KEMENTERIAN HUKUM REPUBLIK INDONESIA

## DAFTAR ISI BRDI No. 27/DI/2025

30 April 2025 s.d. 29 Juli 2025

No	Nomor Permohonan	Tanggal Penerimaan	Kelas	Judul Desain
1	A00202405124	02-OCT-24	09-01	Kemasan Susu Syamsfarm
2	A00202406768	29-NOV-24	02-04	Sepatu Jalan Dengan Sol Modular dan Bagian Atas yang Dapat Disesuaikan untuk Individu Dengan Luka dan Deformasi Kaki
3	A00202407952	31-DEC-24	25-02	Beton Balok 14 Lubang Sambungan
4	A00202407953	31-DEC-24	08-08	Jangkar Tanaman
5	A00202407954	31-DEC-24	30-02	Keramba Apung Tipe A
6	A00202500147	10-JAN-25	15-05	PINTU UNTUK PERALATAN LAUNDRY
7	A00202500162	13-JAN-25	10-02	JAM
8	A00202500161	13-JAN-25	10-02	JAM
9	A00202500258	16-JAN-25	06-01	KOMPONEN STRUKTURAL KURSI LIPAT
10	A00202500342	18-JAN-25	32-00	Salinaayu
11	A00202500346	20-JAN-25	15-04	CINCIN CADANGAN PENYANGGA SILINDER HIDROLIK
12	A00202500477	23-JAN-25	14-04	Antarmuka Pengguna Grafis Animasi
13	A00202500571	31-JAN-25	10-07	TALI JAM TANGAN
14	A00202500567	31-JAN-25	10-07	TALI JAM TANGAN
15	A00202500574	31-JAN-25	10-07	TOMBOL UNTUK JAM TANGAN PINTAR
16	A00202500570	31-JAN-25	10-07	TALI JAM TANGAN
17	A00202500568	31-JAN-25	10-07	TALI JAM TANGAN
18	A00202500577	31-JAN-25	13-02	PENGISI DAYA BATERAI BERKAPASITAS 10 KW UNTUK PENGISIAN CATU DAYA SISTEM KENDALI PADA PROPULSI KERETA HIBRID
19	A00202500586	03-FEB-25	13-04	PELAMPUNG PANEL SURYA TERMOSIFON
20	A00202500675	06-FEB-25	10-02	BODI JAM TANGAN PINTAR (BODY OF SMART WATCH)
21	A00202500674	06-FEB-25	10-02	BODI JAM TANGAN PINTAR (BODY OF SMART WATCH)
22	A00202500676	06-FEB-25	10-02	BODI JAM TANGAN PINTAR (BODY OF SMART WATCH)
23	A00202500673	06-FEB-25	10-07	LUBANG PADA JAM TANGAN PINTAR (BLOWHOLE OF SMARTWATCH)
24	A00202500785	11-FEB-25	10-07	GESPER TALI JAM TANGAN (BUCKLE OF WATCH STRAP)
25	A00202500789	11-FEB-25	10-07	TALI JAM TANGAN
26	A00202500797	12-FEB-25	22-06	Lem Nyamuk Berbentuk Kertas Segitiga
27	A00202501142	25-FEB-25	10-02	JAM TANGAN PINTAR
28	A00202501217	28-FEB-25	15-03	Alat Press Minyak

29	A00202501328	06-MAR-25	12-16	PAPERNET JARING
30	A00202501627	20-MAR-25	12-16	BEMPER
31	A00202501628	20-MAR-25	12-16	BEMPER
32	A00202501700	25-MAR-25	23-01	PERALATAN PENGOLAH AIR
33	A00202501702	25-MAR-25	29-01	Alat dan Perlengkapan Penanganan Bahaya Kebakaran (bagian dari -)
34	A00202501893	11-APR-25	28-03	PERALATAN PENGHILANG BULU DENGAN PERANGKAT PERAWATAN KULIT
35	A00202501942	15-APR-25	28-03	DISPENSER KARTRID PISAU CUKUR
36	A00202501990	17-APR-25	02-02	PALA Shima Outer Sora
37	A00202501991	17-APR-25	02-02	PALA Shima Celana Navy
38	A00202502005	18-APR-25	19-04	Cover Buku Service Marketing in Digital Era
39	A00202502024	21-APR-25	25-02	BMS Cliptech Atap Baja Bergelombang
40	A00202502049	21-APR-25	07-07	Wadah Saus
41	A00202502058	22-APR-25	05-04	JEPITAN RAMBUT
42	A00202502067	22-APR-25	11-02	Pajangan Berbentuk Tangan dan Planet (Hand and Planet)
43	A00202502068	22-APR-25	12-16	Badan Kaliper Rem Cakram
44	A00202502070	22-APR-25	12-16	BRACKET CALIPER BREMBO 2P NINJA R
45	A00202502071	22-APR-25	12-16	OIL COOLER
46	A00202502069	22-APR-25	12-16	COVER NOKEN M1 SPEED
47	A00202502074	22-APR-25	02-01	Popok Sekali Pakai untuk Hewan Peliharaan
48	A00202502076	23-APR-25	07-07	TOPLES/ WADAH KEDAP UDARA AKRILIK
49	A00202502077	23-APR-25	13-01	CONTAINER UJI INSTALASI MESIN DIESEL DUAL FUEL,
50	A00202502078	23-APR-25	03-01	KOPER
51	A00202502079	23-APR-25	12-08	MOBIL
52	A00202502080	23-APR-25	03-01	Aksesoris
53	A00202502081	23-APR-25	12-05	Kendaraan Otonom untuk Logistik
54	A00202502082	23-APR-25	25-01	Dinding Partisi Multifungsi
55	A00202502083	23-APR-25	06-04	Lemari Dapur
56	A00202502084	23-APR-25	06-03	MEJA KERJA
57	A00202502085	23-APR-25	06-03	MEJA KERJA
58	A00202502087	23-APR-25	23-04	KIPAS ANGIN GENGAM
59	A00202502086	23-APR-25	23-04	KIPAS ANGIN MEJA
60	A00202502089	23-APR-25	06-01	KURSI SANTAI KANTONG BIJI-BIJIAN UKURAN MEDIUM DAN DUDUKANNYA
61	A00202502097	23-APR-25	09-09	tempat sampah
62	A00202502099	23-APR-25	12-16	ROLLBAR CB102
63	A00202502098	23-APR-25	12-16	ROLLBAR F16
64	A00202502104	23-APR-25	12-16	ROLLBAR CB10

65	A00202502101	23-APR-25	26-06	LAMPU MOBIL
66	A00202502102	23-APR-25	12-16	ROLLBAR CB30
67	A00202502103	23-APR-25	12-16	ROLLBAR CB25
68	A00202502100	23-APR-25	12-16	ROLLBAR F4
69	A00202502105	24-APR-25	02-03	VISOR LOCK/PENGUNCI KACA HELM
70	A00202502107	24-APR-25	09-01	BOTOL KOSMETIK
71	A00202502108	24-APR-25	09-01	TUTUP BOTOL KOSMETIK
72	A00202502109	24-APR-25	26-06	LAMPU SOROT KENDARAAN
73	A00202502110	24-APR-25	12-08	MOBIL
74	A00202502111	24-APR-25	14-03	INBEX Remote Swafoto Multifungsi 9 tombol
75	A00202502113	24-APR-25	14-06	INBEX Tongkat Swafoto Mini
76	A00202502114	24-APR-25	14-04	ANTARMUKA PENGGUNA GRAFIS YANG DITERAPKAN PADA LAYAR TAMPILAN ELEKTRONIK
77	A00202502115	24-APR-25	14-06	INBEX Tongkat Swafoto
78	A00202502119	25-APR-25	07-02	freemir Panci Anti Karat
79	A00202502120	25-APR-25	15-02	freemir Pompa Air Lipat Dekstop
80	A00202502121	25-APR-25	07-02	freemir Panci Anti Karat
81	A00202502122	25-APR-25	14-03	WALKIE TALKIE
82	A00202502123	25-APR-25	08-08	Dudukan Lidar Multiposisi
83	A00202502124	25-APR-25	03-01	TAS
84	A00202502125	25-APR-25	26-06	LAMPU LED HLMN-OLD AYT
85	A00202502127	25-APR-25	07-01	MUG DENGAN KIPAS ANGIN
86	A00202502128	25-APR-25	12-16	Tutup pelindung silencer knalpot sepeda motor
87	A00202502129	25-APR-25	12-16	Silencer knalpot untuk motor sport
88	A00202502130	25-APR-25	12-16	Cover pelindung silencer knalpot
89	A00202502132	25-APR-25	06-01	Kursi Modular
90	A00202502131	25-APR-25	06-01	Kursi Lipat Mini
91	A00202502143	28-APR-25	27-07	KARTRID ROKOK ELEKTRONIK
92	A00202502144	28-APR-25	19-07	Alat Praktikum Kalorimeter berbasis IoT
93	A00202502149	28-APR-25	02-02	PAKAIAN MEDIS
94	A00202502153	28-APR-25	15-99	Perancangan Robot Pengumpan KRTMI Tahun 2025
95	A00202502154	28-APR-25	15-99	Perancangan Robot ZORLANK Tahun 2025
96	A00202502155	28-APR-25	12-16	PENUTUP LACI SAMPING DENGAN GANTUNGAN BARANG SEPEDA MOTOR
97	A00202502159	28-APR-25	09-05	KEMASAN MOCHI
98	A00202502163	28-APR-25	12-02	Kereta Dorong
99	A00202502164	28-APR-25	12-16	KALIPER REM
100	A00202502165	28-APR-25	12-16	KALIPER REM



Jakarta, 30 April 2025  
Ketua Tim Kerja Permohonan, Publikasi, dan  
Pelayanan Teknis Hak Cipta, Desain Industri dan  
Kekayaan Intelektual Komunal



Ariyanti, S.H., M.H.  
NIP 197504112000032001

(19) ID

(51) Klasifikasi Locarno : 09-01

(21) No. Permohonan DI : A00202405124

(22) Tanggal Penerimaan Permohonan DI :  
02 Oktober 2024

(30) Data Prioritas :  
(31) Nomor (32) Tanggal (33) Negara

(43) Tanggal Pengumuman DI :  
30 April 2025

(71) Nama dan Alamat Pemohon Desain Industri:  
PT TERNAK SYAMS CORP  
KOMPLEK KRAMAYUDHA BLOK D5 NO. 10,  
MEKARSARI, CIMANGGIS, DEPOK JAWA BARAT  
Mekarsari, Cimanggis, Kota Depok, Jawa Barat 16452,  
Indonesia (ID)

(72) Nama Pendesain :  
PT TERNAK SYAMS CORP, ID

(74) Nama dan Alamat Konsultan Desain Industri :

(54) Judul Desain Industri :  
Kemasan Susu Syamsfarm

(57) Klaim :  
Bentuk



SyamsFarm  
Etawa  
Goat Milk  
Powder

Tampak Perspektif

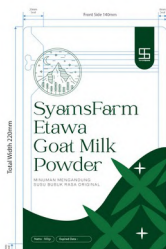

Tampak Depan



Tampak Atas



Tampak Belakang

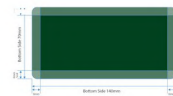

Tampak Bawah



Tampak Samping

(19) ID

(51) Klasifikasi Locarno : 02-04

(21) No. Permohonan DI : A00202406768

(22) Tanggal Penerimaan Permohonan DI :  
29 November 2024

(30) Data Prioritas :  
(31) Nomor (32) Tanggal (33) Negara

(43) Tanggal Pengumuman DI :  
30 April 2025

(71) Nama dan Alamat Pemohon Desain Industri:  
Institut Teknologi Bandung  
DKST ITB, Gd. CRCS ITB, Lantai 7 Jl. Ganesa No 10  
Lebak Siliwangi, Coblong, Kota Bandung, Jawa Barat 40132,  
Indonesia (ID)

(72) Nama Pendesain :  
Dr. Yannes Martinus Pasaribu, M.Sn,ID Intan  
Prameswari, M.Ds., Ph.D,ID Satria Rizqi Fathullah.,  
S.Ds,ID Etika Vidyarini, M.Ds., Ph.D,ID

(74) Nama dan Alamat Konsultan Desain Industri :

(54) Judul Desain Industri : Sepatu Jalan Dengan Sol Modular dan Bagian Atas yang Dapat Disesuaikan untuk Individu Dengan Luka dan Deformasi Kaki

(57) Klaim :  
Bentuk,Konfigurasi



Gambar 6 : Tampak Perspektif

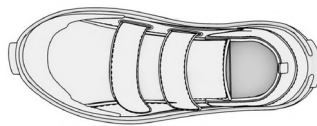

Gambar 5 : Tampak Atas

Gambar 6 dari 6

Tampak Perspektif

Tampak Atas

Tampak Bawah

Gambar 1 dari 6

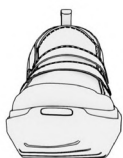

Gambar 1 : Tampak Depan

Gambar 2 dari 6



Gambar 2 : Tampak Belakang

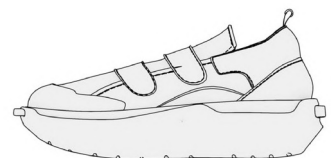

Gambar 4 : Tampak Samping Kiri

Gambar 5 dari 6

Tampak Depan

Tampak Belakang

Tampak Samping

(19) ID

(51) Klasifikasi Locarno : 25-02

(21) No. Permohonan DI : A00202407952

(22) Tanggal Penerimaan Permohonan DI :  
31 Desember 2024

(30) Data Prioritas :  
(31) Nomor (32) Tanggal (33) Negara

(43) Tanggal Pengumuman DI :  
30 April 2025

(71) Nama dan Alamat Pemohon Desain Industri:  
Universitas Maritim Raja Ali Haji  
Jalan Raya Dompok, PO BOX 155, Kota Tanjungpinang,  
Kepulauan Riau Tanjungpinang Dompok, Bukit Bestari, Kota  
Tanjung Pinang, Kepulauan Riau 29124, Indonesia (ID)

(72) Nama Pendesain :  
Henky Irawan, ID

(74) Nama dan Alamat Konsultan Desain Industri :

(54) Judul Desain Industri : Beton Balok 14 Lubang Sambungan

(57) Klaim :  
Bentuk, Konfigurasi, Komposisi Garis

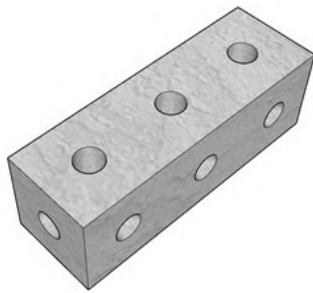

Tampak Perspektif

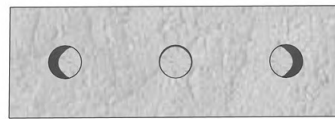

Tampak Atas

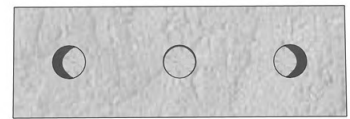

Tampak Bawah

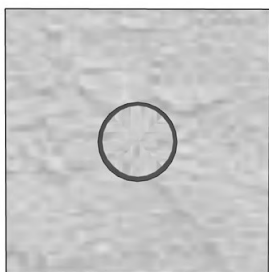

Tampak Depan

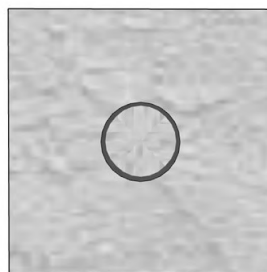

Tampak Belakang

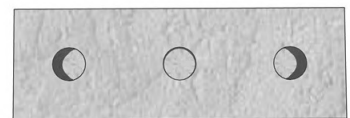

Tampak Samping

(19) ID

(51) Klasifikasi Locarno : 08-08

(21) No. Permohonan DI : A00202407953

(22) Tanggal Penerimaan Permohonan DI :  
31 Desember 2024

(30) Data Prioritas :  
(31) Nomor (32) Tanggal (33) Negara

(43) Tanggal Pengumuman DI :  
30 April 2025

(71) Nama dan Alamat Pemohon Desain Industri:  
Universitas Maritim Raja Ali Haji  
Jalan Raya Dompok, PO BOX 155, Kota Tanjungpinang,  
Kepulauan Riau Tanjungpinang Dompok, Bukit Bestari, Kota  
Tanjung Pinang, Kepulauan Riau 29124, Indonesia (ID)

(72) Nama Pendesain :  
Henky Irawan, ID

(74) Nama dan Alamat Konsultan Desain Industri :

(54) Judul Desain Industri : Jangkar Tanaman

(57) Klaim :  
Bentuk, Konfigurasi, Komposisi Garis

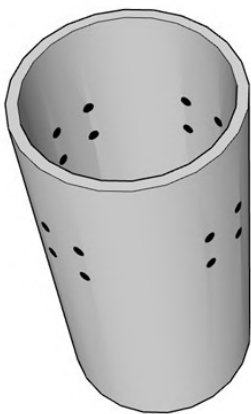

Tampak Perspektif

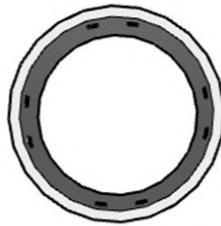

Tampak Atas

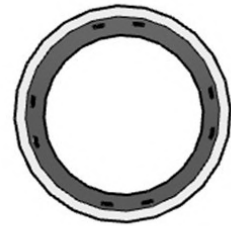

Tampak Bawah



Tampak Depan



Tampak Belakang



Tampak Samping

(19) ID

(51) Klasifikasi Locarno : 30-02

(21) No. Permohonan DI : A00202407954

(22) Tanggal Penerimaan Permohonan DI :  
31 Desember 2024

(30) Data Prioritas :  
(31) Nomor (32) Tanggal (33) Negara

(43) Tanggal Pengumuman DI :  
30 April 2025

(71) Nama dan Alamat Pemohon Desain Industri:  
Universitas Maritim Raja Ali Haji  
Jalan Raya Dompok, PO BOX 155, Kota Tanjungpinang,  
Kepulauan Riau Tanjungpinang Dompok, Bukit Bestari, Kota  
Tanjung Pinang, Kepulauan Riau 29124, Indonesia (ID)

(72) Nama Pendesain :  
Henky Irawan, ID

(74) Nama dan Alamat Konsultan Desain Industri :

(54) Judul Desain Industri : Keramba Apung Tipe A

(57) Klaim :  
Bentuk, Konfigurasi, Komposisi Garis

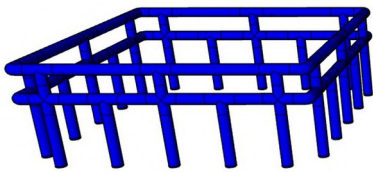

Tampak Perspektif

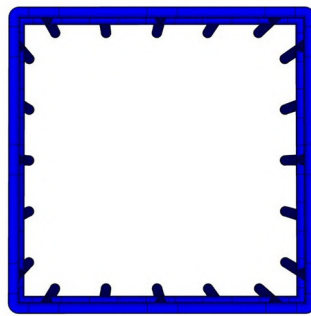

Tampak Atas

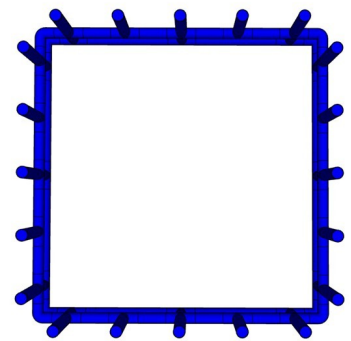

Tampak Bawah

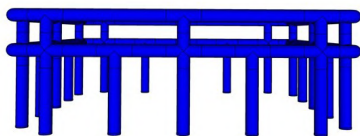

Tampak Depan

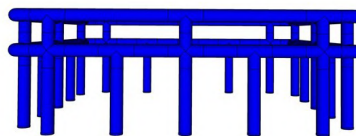

Tampak Belakang

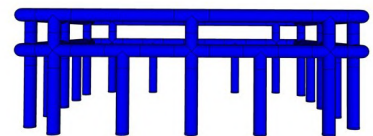

Tampak Samping

(19) ID

(51) Klasifikasi Locarno : 15-05

(21) No. Permohonan DI : A00202500147

(22) Tanggal Penerimaan Permohonan DI :  
10 Januari 2025

(30) Data Prioritas :

(31) Nomor (32) Tanggal (33) Negara  
2024304379717 12 Juli 2024 China (CN)

(43) Tanggal Pengumuman DI :  
30 April 2025

(71) Nama dan Alamat Pemohon Desain Industri:

Xiaomi Technology (Wuhan) Co., Ltd.  
(Pilot Free Trade Zone Wuhan Area) No. 006, 1st floor,  
No. 66, Jiufeng 1st Road, Wuhan Donghu New Technology  
Development Zone, Wuhan, Hubei, 430000 , China (CN)

Xiaomi Smart Appliances (Wuhan) Co., Ltd.  
s13, 6th Floor, Building B, Modern Optics Valley World  
Trade Centre, 41 Guanggu Avenue, East Lake High-tech  
Development Zone (China (Hubei) Pilot Free Trade Zone  
Wuhan Area, Wuhan, Hubei, 430074, China (CN)

Beijing Xiaomi Mobile Software Co., Ltd.  
No. 018, floor 8, building 6, yard 33, middle Xierqi Road,  
Haidian District, Beijing, 100085 , China (CN)

(72) Nama Pendesain :

Zhen CAO,CN

(74) Nama dan Alamat Konsultan Desain Industri :

Belinda Rosalina  
Gandaria 8, Lantai 3 Unit D Jalan Sultan Iskandar Muda  
(Arteri Pondok Indah), Jakarta Selatan 12240

(54) Judul Desain Industri : PINTU UNTUK PERALATAN LAUNDRY

(57) Klaim :  
Bentuk,Konfigurasi

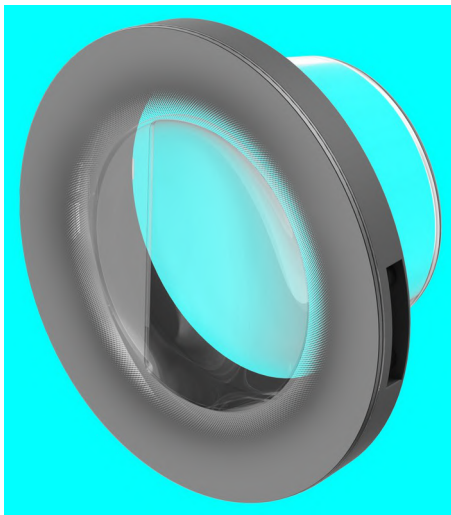

Tampak Perspektif

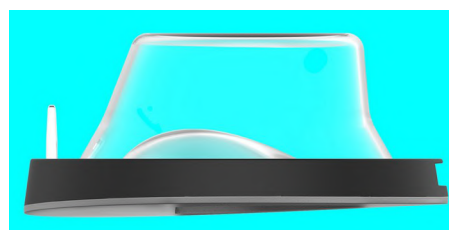

Tampak Atas

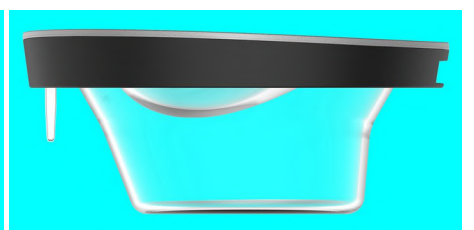

Tampak Bawah



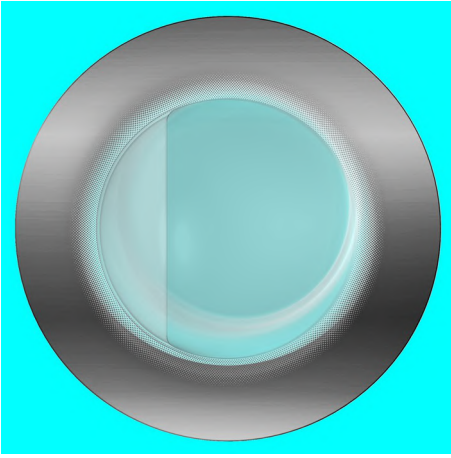

Tampak Depan

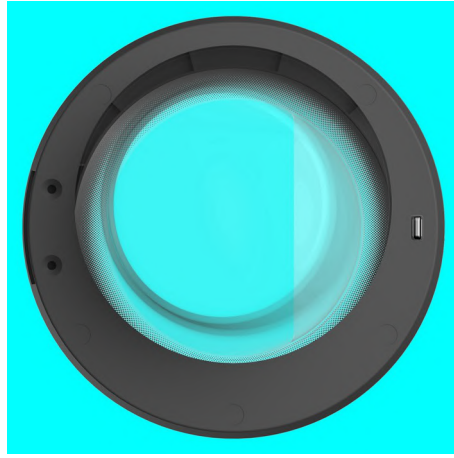

Tampak Belakang

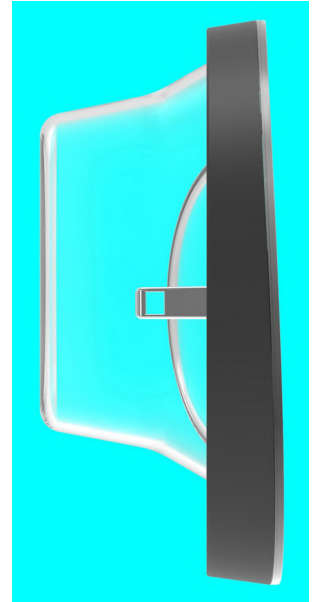

Tampak Samping

(19) ID

(51) Klasifikasi Locarno : 10-02

(21) No. Permohonan DI : A00202500162

(22) Tanggal Penerimaan Permohonan DI :  
13 Januari 2025

(30) Data Prioritas :  
(31) Nomor (32) Tanggal (33) Negara  
DM/240871 18 Juli 2024 WIPO (WO)

(43) Tanggal Pengumuman DI :  
30 April 2025

(71) Nama dan Alamat Pemohon Desain Industri:  
CHRISTIAN DIOR COUTURE  
30 Avenue Montaigne, 75008 Paris, France (FR)

(72) Nama Pendesain :  
Mirko Bressan, IT

(74) Nama dan Alamat Konsultan Desain Industri :  
Arifia Jauharia Fajra  
Pondok Indah Office Tower 5, Floor 19th, Suite 1906  
Jalan Sultan Iskandar Muda Kav. V-TA, Jakarta 12310  
Indonesia

(54) Judul Desain Industri : JAM

(57) Klaim :  
Bentuk, Konfigurasi

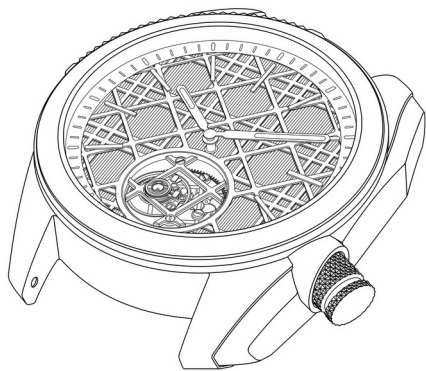

Tampak Perspektif

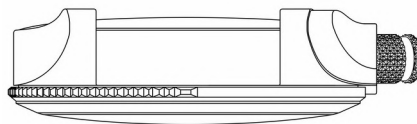

Tampak Atas

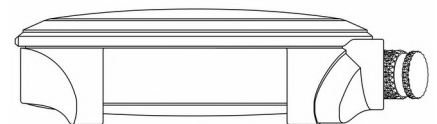

Tampak Bawah

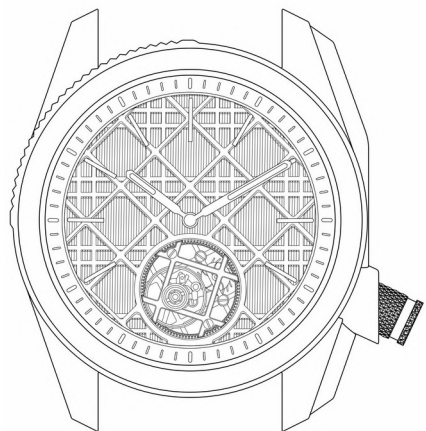

Tampak Depan

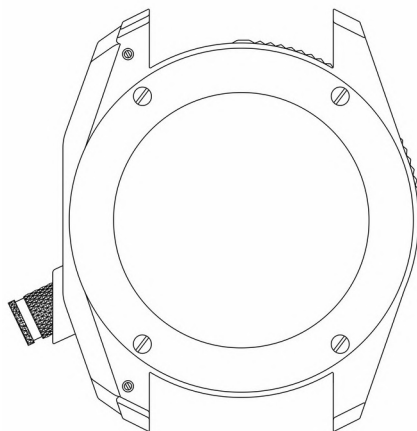

Tampak Belakang

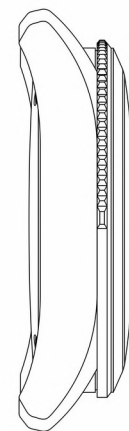

Tampak Samping



(19) ID

(51) Klasifikasi Locarno : 10-02

(21) No. Permohonan DI : A00202500161

(22) Tanggal Penerimaan Permohonan DI :  
13 Januari 2025

(30) Data Prioritas :

(31) Nomor (32) Tanggal (33) Negara  
DM/240871 18 Juli 2024 WIPO (WO)

(43) Tanggal Pengumuman DI :  
30 April 2025

(71) Nama dan Alamat Pemohon Desain Industri:  
CHRISTIAN DIOR COUTURE  
30 Avenue Montaigne, 75008 Paris, France (FR)

(72) Nama Pendesain :  
Mirko Bressan, IT

(74) Nama dan Alamat Konsultan Desain Industri :  
Arifia Jauharita Fajra  
Pondok Indah Office Tower 5, Floor 19th, Suite 1906  
Jalan Sultan Iskandar Muda Kav. V-TA, Jakarta 12310  
Indonesia

(54) Judul Desain Industri : JAM

(57) Klaim :  
Bentuk, Konfigurasi

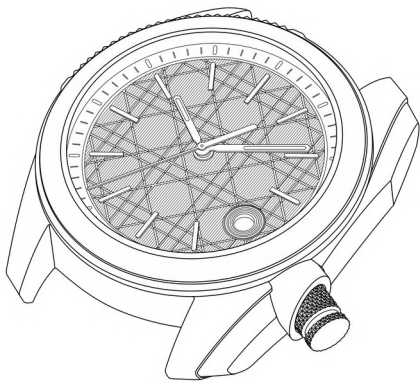

Tampak Perspektif

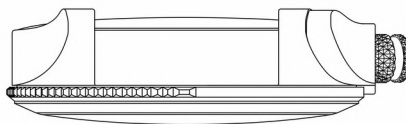

Tampak Atas

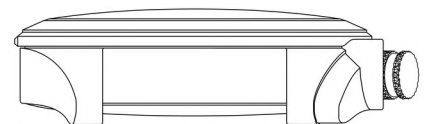

Tampak Bawah

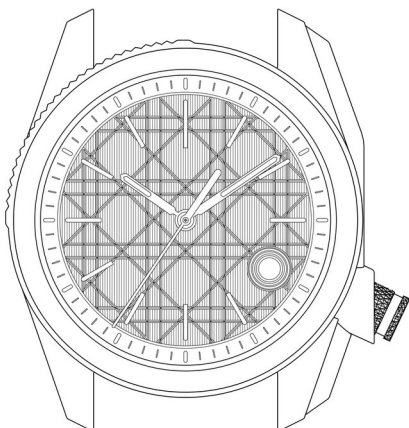

Tampak Depan

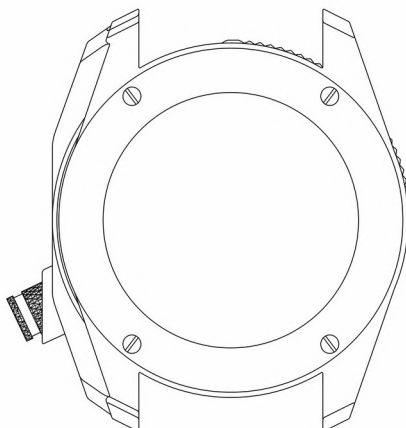

Tampak Belakang

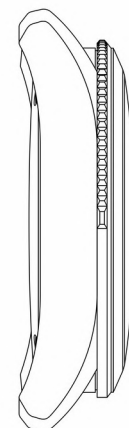

Tampak Samping



(19) ID

(51) Klasifikasi Locarno : 06-01

(21) No. Permohonan DI : A00202500258

(22) Tanggal Penerimaan Permohonan DI :  
16 Januari 2025

(30) Data Prioritas :

(31) Nomor	(32) Tanggal	(33) Negara
2024304507541	18 Juli 2024	China
		(CN)#DELIMETE RPRIOR#29/964, 837

(43) Tanggal Pengumuman DI :  
30 April 2025

(71) Nama dan Alamat Pemohon Desain Industri:  
Dongguan Shichang Metals Factory Ltd.  
The Second Industrial Zone, Xiaobian Village, Chang'an  
Town, Dongguan City, Guangdong, 523851, China (CN)

(72) Nama Pendesain :  
Yumin Wang,CN

(74) Nama dan Alamat Konsultan Desain Industri :  
Marodin Sijabat  
Adastra An Intellectual Property Firm Epi Walk Building 3  
rd Floor Jl. HR Rasuna Said No. 306, Rt 2/Rw 5 Karet  
Kuningan Setia Budi

(54) Judul Desain Industri :  
KOMPONEN STRUKTURAL KURSI LIPAT

(57) Klaim :  
Bentuk,Konfigurasi

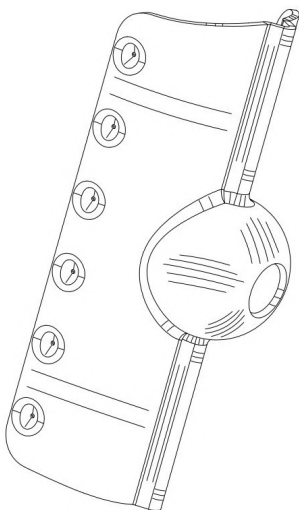

Tampak Perspektif

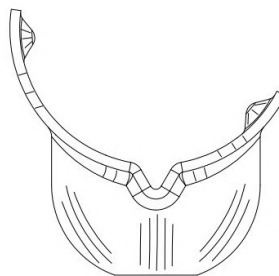

Tampak Atas

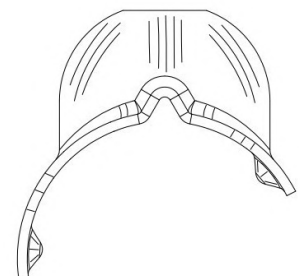

Tampak Bawah

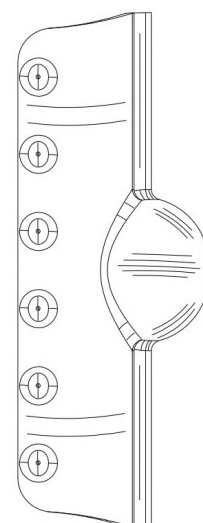
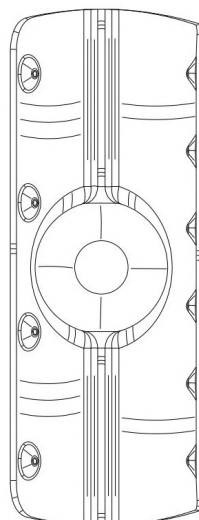
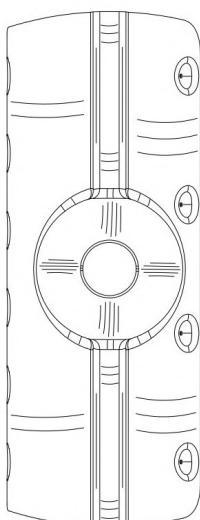

Tampak Depan

Tampak Belakang

Tampak Samping

(19) ID

(51) Klasifikasi Locarno : 32-00

(21) No. Permohonan DI : A00202500342

(22) Tanggal Penerimaan Permohonan DI :  
18 Januari 2025

(30) Data Prioritas :  
(31) Nomor (32) Tanggal (33) Negara

(43) Tanggal Pengumuman DI :  
30 April 2025

(71) Nama dan Alamat Pemohon Desain Industri:  
Fanny Novieta Dahlani Putri  
Jl. Yos Sudarso No. 201/E RT 004/RW 004 , Kel.  
Paoman, Kec/Kab. Indramayu Paoman, Indramayu, Kab.  
Indramayu, Jawa Barat 45211, Indonesia (ID)

(72) Nama Pendesain :  
Fanny Novieta Dahlani Putri, ID

(74) Nama dan Alamat Konsultan Desain Industri :

(54) Judul Desain Industri :  
Salinaayu

(57) Klaim :  
Bentuk, Konfigurasi, Komposisi Garis, Komposisi Warna



Salinaayu

Tampak Perspektif

Tampak Atas

Tampak Bawah

Tampak Depan

Tampak Belakang

Tampak Samping



(19) ID

(51) Klasifikasi Locarno : 15-04

(21) No. Permohonan DI : A00202500346

(22) Tanggal Penerimaan Permohonan DI :  
20 Januari 2025

(30) Data Prioritas :

(31) Nomor	(32) Tanggal	(33) Negara
29/953,354	22 Juli 2024	United States of America (US)

(43) Tanggal Pengumuman DI :  
30 April 2025

(71) Nama dan Alamat Pemohon Desain Industri:  
CATERPILLAR INC.  
100 NE Adams Street Peoria, IL 61629-9510, United States of America (US)

(72) Nama Pendesain :  
Ananda Sudhakar PONNUSAMY,US  
Rameshkrishnan LAKSHMI NARAYANAN,IN

(74) Nama dan Alamat Konsultan Desain Industri :  
Ludiyanto  
Jalan Hayam Wuruk No. 3 i & j Jakarta Pusat

(54) Judul Desain Industri : CINCIN CADANGAN PENYANGGA SILINDER HIDROLIK

(57) Klaim :  
Konfigurasi

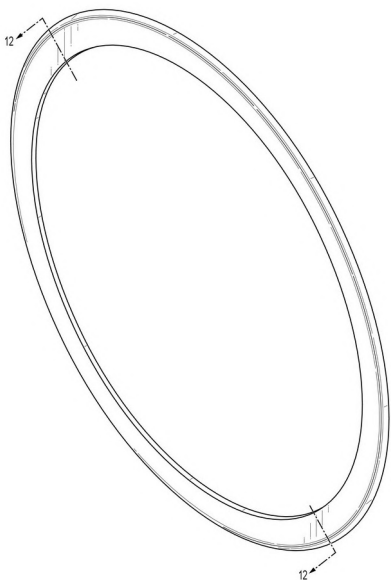

Tampak Perspektif



Tampak Atas

Tampak Bawah

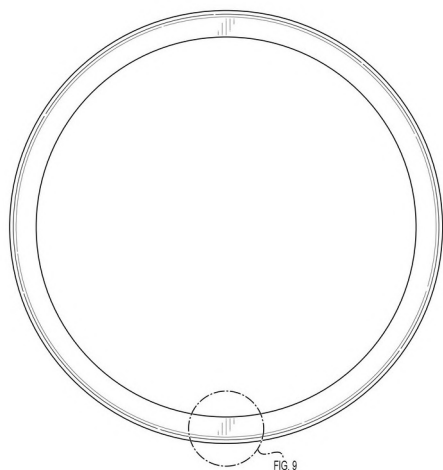

Tampak Depan

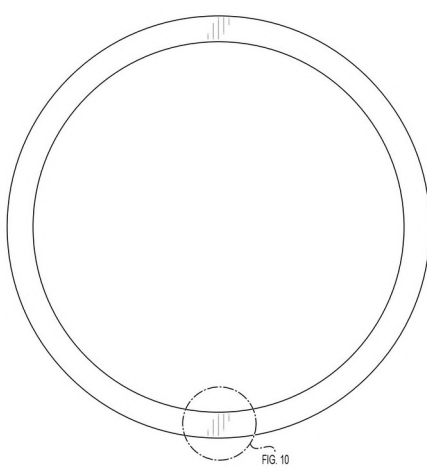

Tampak Belakang

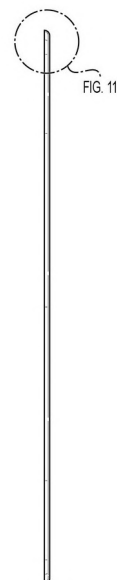

Tampak Samping



(19) ID

(51) Klasifikasi Locarno : 14-04

(21) No. Permohonan DI : A00202500477

(22) Tanggal Penerimaan Permohonan DI :  
23 Januari 2025

(30) Data Prioritas :  
(31) Nomor (32) Tanggal (33) Negara  
015067574-0002 25 Juli 2024 EUIPO (EM)

(43) Tanggal Pengumuman DI :  
30 April 2025

(71) Nama dan Alamat Pemohon Desain Industri:  
Unilever IP Holdings B.V.  
Weena 455, 3013 AL Rotterdam, Netherlands (NL)

(72) Nama Pendesain :  
James GILES,GB Thomas Samuel, Garcia  
ELLISTON,GB

(74) Nama dan Alamat Konsultan Desain Industri :  
Inda Citraninda Noerhadi  
Biro Oktroi Roosseno Kantor Taman A-9 Unit C1 & C2  
Jalan DR. Ide Anak Agung Gde Agung

(54) Judul Desain Industri : Antarmuka Pengguna Grafis Animasi

(57) Klaim :  
Komposisi Garis, Komposisi Warna

Tampak Perspektif



Tampak Atas

Tampak Bawah

Tampak Depan

Tampak Belakang

Tampak Samping

(19) ID

(51) Klasifikasi Locarno : 10-07

(21) No. Permohonan DI : A00202500571

(22) Tanggal Penerimaan Permohonan DI :  
31 Januari 2025

(30) Data Prioritas :

(31) Nomor (32) Tanggal (33) Negara  
202430503487.X 09 Agustus 2024 China (CN)

(43) Tanggal Pengumuman DI :  
30 April 2025

(71) Nama dan Alamat Pemohon Desain Industri:  
HUAWEI TECHNOLOGIES CO., LTD.  
Huawei Administration Building, Bantian, Longgang  
District, Shenzhen, Guangdong 518129, China, China (CN)

(72) Nama Pendesain :  
DING, Hui,CN TANG, Chien Wei,CN  
SHEN, Xijie,CN

(74) Nama dan Alamat Konsultan Desain Industri :  
Belinda Rosalina  
Gandaria 8, Lantai 3 Unit D Jalan Sultan Iskandar Muda  
(Arteri Pondok Indah), Jakarta Selatan 12240

(54) Judul Desain Industri : TALI JAM TANGAN

(57) Klaim :  
Bentuk



Tampak Perspektif



Tampak Atas



Tampak Bawah



Tampak Depan



Tampak Belakang



Tampak Samping

(19) ID

(51) Klasifikasi Locarno : 10-07

(21) No. Permohonan DI : A00202500567

(22) Tanggal Penerimaan Permohonan DI :  
31 Januari 2025

(30) Data Prioritas :

(31) Nomor (32) Tanggal (33) Negara  
202430503487.X 09 Agustus 2024 China (CN)

(43) Tanggal Pengumuman DI :  
30 April 2025

(71) Nama dan Alamat Pemohon Desain Industri:  
HUAWEI TECHNOLOGIES CO., LTD.  
Huawei Administration Building, Bantian, Longgang  
District, Shenzhen, Guangdong 518129, China, China (CN)

(72) Nama Pendesain :  
DING, Hui,CN TANG, Chien Wei,CN  
SHEN, Xijie,CN

(74) Nama dan Alamat Konsultan Desain Industri :  
Belinda Rosalina  
Gandaria 8, Lantai 3 Unit D Jalan Sultan Iskandar Muda  
(Arteri Pondok Indah), Jakarta Selatan 12240

(54) Judul Desain Industri : TALI JAM TANGAN

(57) Klaim :  
Bentuk

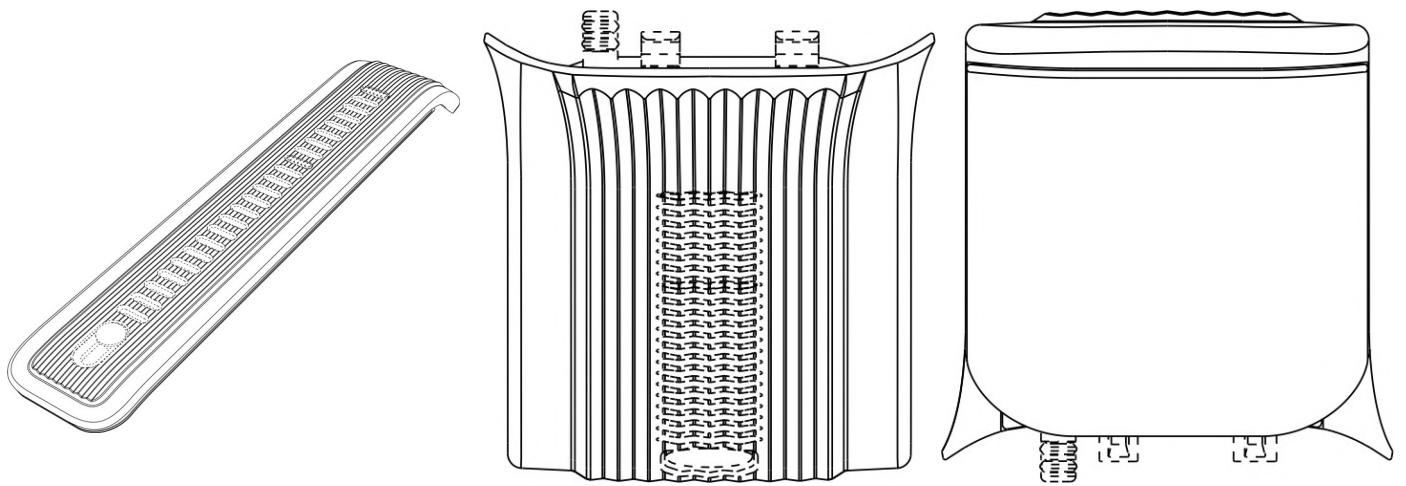

Tampak Perspektif

Tampak Atas

Tampak Bawah

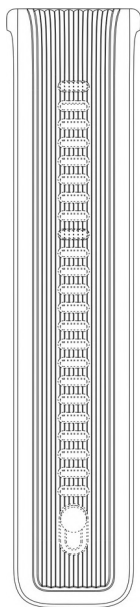

Tampak Depan



Tampak Belakang



Tampak Samping

(19) ID

(51) Klasifikasi Locarno : 10-07

(21) No. Permohonan DI : A00202500574

(22) Tanggal Penerimaan Permohonan DI :  
31 Januari 2025

(30) Data Prioritas :

(31) Nomor (32) Tanggal (33) Negara  
202430503457.9 09 Agustus 2024 China (CN)

(43) Tanggal Pengumuman DI :  
30 April 2025

(71) Nama dan Alamat Pemohon Desain Industri:  
HUAWEI TECHNOLOGIES CO., LTD.  
Huawei Administration Building, Bantian, Longgang  
District, Shenzhen, Guangdong 518129, China, China (CN)

(72) Nama Pendesain :  
TANG, Chien Wei,CN DING, Hui,CN  
SHEN, Xijie,CN

(74) Nama dan Alamat Konsultan Desain Industri :  
Belinda Rosalina  
Gandaria 8, Lantai 3 Unit D Jalan Sultan Iskandar Muda  
(Arteri Pondok Indah), Jakarta Selatan 12240

(54) Judul Desain Industri : TOMBOL UNTUK JAM TANGAN PINTAR

(57) Klaim :  
Bentuk

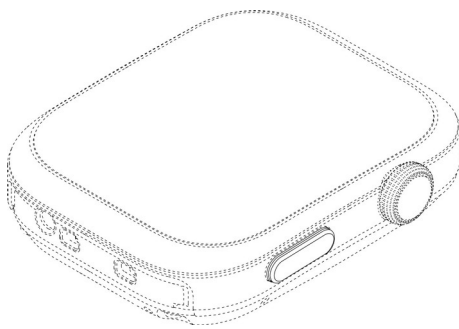

Tampak Perspektif

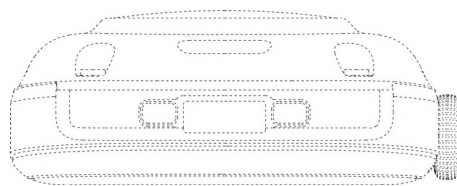

Tampak Atas

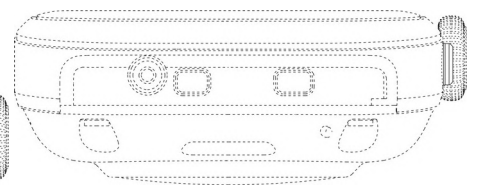

Tampak Bawah

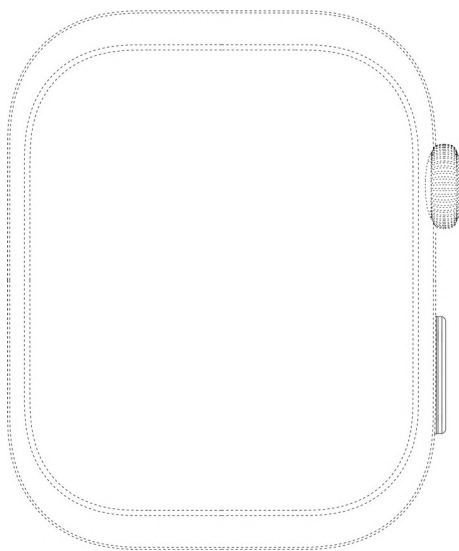

Tampak Depan

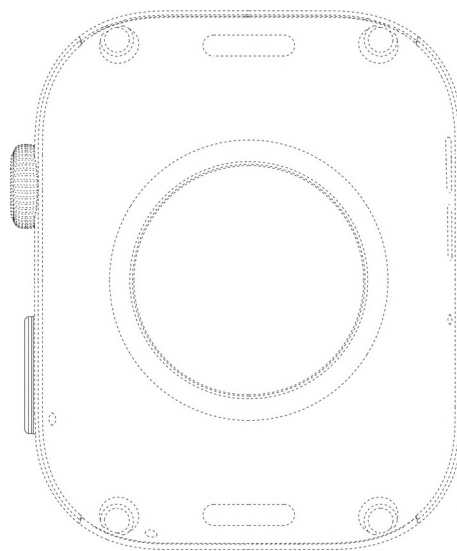

Tampak Belakang



Tampak Samping

(19) ID

(51) Klasifikasi Locarno : 10-07

(21) No. Permohonan DI : A00202500570

(22) Tanggal Penerimaan Permohonan DI :  
31 Januari 2025

(30) Data Prioritas :

(31) Nomor (32) Tanggal (33) Negara  
202430503487.X 09 Agustus 2024 China (CN)

(43) Tanggal Pengumuman DI :  
30 April 2025

(71) Nama dan Alamat Pemohon Desain Industri:  
HUAWEI TECHNOLOGIES CO., LTD.  
Huawei Administration Building, Bantian, Longgang  
District, Shenzhen, Guangdong 518129, China, China (CN)

(72) Nama Pendesain :  
DING, Hui,CN TANG, Chien Wei,CN  
SHEN, Xijie,CN

(74) Nama dan Alamat Konsultan Desain Industri :  
Belinda Rosalina  
Gandaria 8, Lantai 3 Unit D Jalan Sultan Iskandar Muda  
(Arteri Pondok Indah), Jakarta Selatan 12240

(54) Judul Desain Industri : TALI JAM TANGAN

(57) Klaim :  
Bentuk

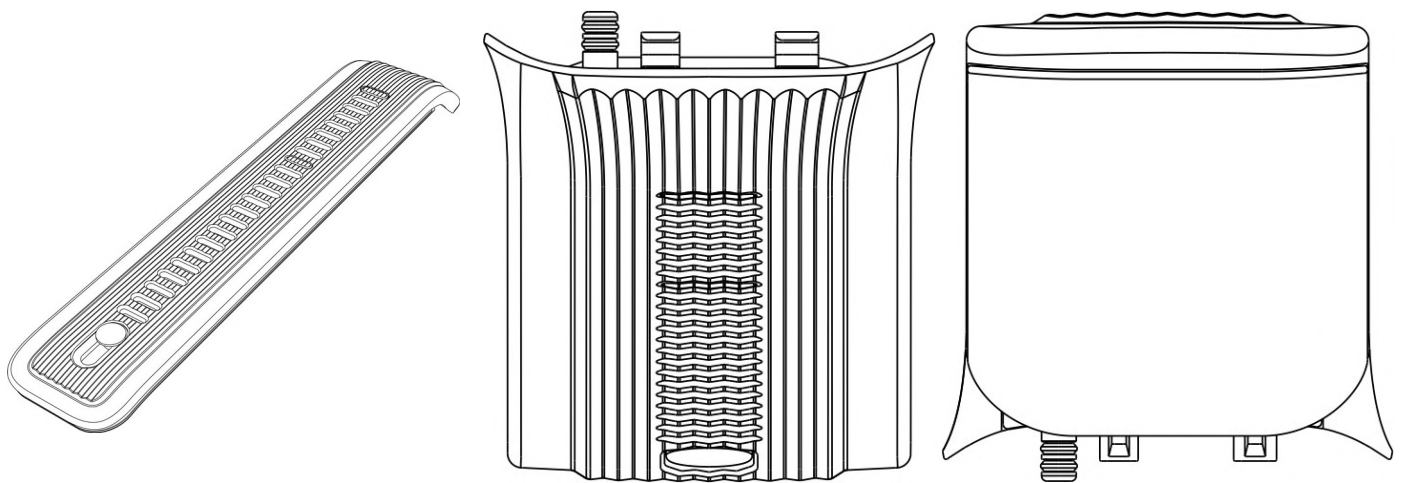

Tampak Perspektif

Tampak Atas

Tampak Bawah

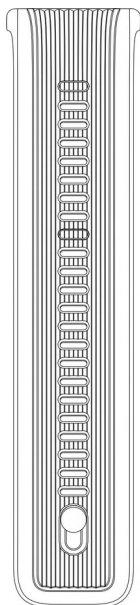

Tampak Depan



Tampak Belakang



Tampak Samping

(19) ID

(51) Klasifikasi Locarno : 10-07

(21) No. Permohonan DI : A00202500568

(22) Tanggal Penerimaan Permohonan DI :  
31 Januari 2025

(30) Data Prioritas :

(31) Nomor (32) Tanggal (33) Negara  
202430503487.X 09 Agustus 2024 China (CN)

(43) Tanggal Pengumuman DI :  
30 April 2025

(71) Nama dan Alamat Pemohon Desain Industri:  
HUAWEI TECHNOLOGIES CO., LTD.  
Huawei Administration Building, Bantian, Longgang  
District, Shenzhen, Guangdong 518129, China, China (CN)

(72) Nama Pendesain :  
DING, Hui,CN TANG, Chien Wei,CN  
SHEN, Xijie,CN

(74) Nama dan Alamat Konsultan Desain Industri :  
Belinda Rosalina  
Gandaria 8, Lantai 3 Unit D Jalan Sultan Iskandar Muda  
(Arteri Pondok Indah), Jakarta Selatan 12240

(54) Judul Desain Industri : TALI JAM TANGAN

(57) Klaim :  
Bentuk

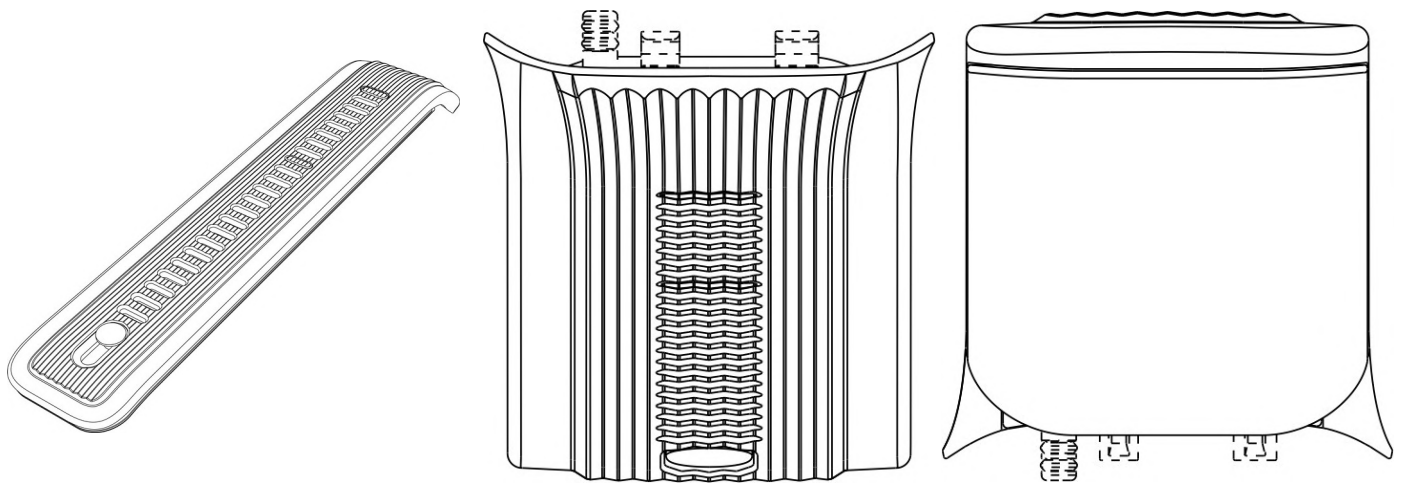

Tampak Perspektif

Tampak Atas

Tampak Bawah

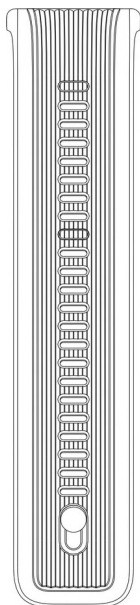

Tampak Depan

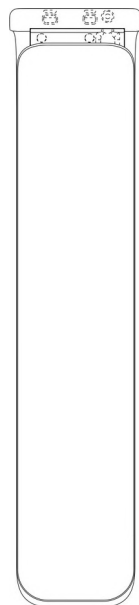

Tampak Belakang



Tampak Samping



(19) ID

(51) Klasifikasi Locarno : 13-02

(21) No. Permohonan DI : A00202500577

(22) Tanggal Penerimaan Permohonan DI :  
31 Januari 2025

(30) Data Prioritas :  
(31) Nomor (32) Tanggal (33) Negara

(43) Tanggal Pengumuman DI :  
30 April 2025

(71) Nama dan Alamat Pemohon Desain Industri:  
Lembaga Riset dan Inovasi Universitas Muhammadiyah  
Yogyakarta (LRI UMY)  
Kampus Terpadu Universitas Muhammadiyah  
Yogyakarta, Jalan Brawijaya, Geblagan Tamantirto, Kasihan,  
Kab. Bantul, DI Yogyakarta 55183, Indonesia (ID)

(72) Nama Pendesain :  
Kunnu Purwanto, S.T., M.Eng,ID Muhamad  
Yusvin Mustar, S.T., M.Eng,ID Fifi Nugroho, S.T.,ID  
Achmad Sugandi, S.T.,ID

(74) Nama dan Alamat Konsultan Desain Industri :

(54) Judul Desain Industri : PENGISI DAYA BATERAI BERKAPASITAS 10 KW UNTUK PENGISIAN CATU DAYA SISTEM KENDALI PADA PROPULSI KERETA HIBRID

(57) Klaim :  
Bentuk,Konfigurasi



Tampak Perspektif

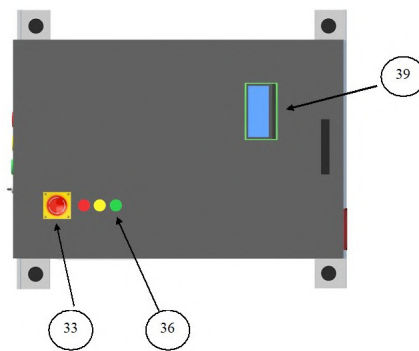

Tampak Atas

Tampak Bawah

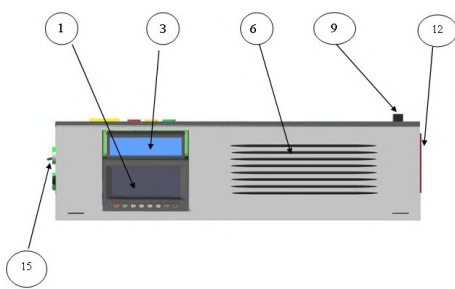

Tampak Depan

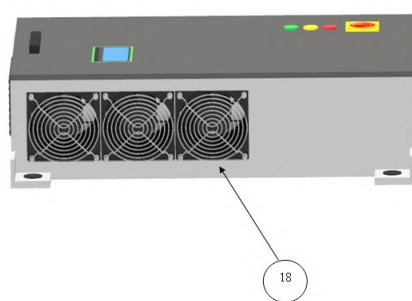

Tampak Belakang

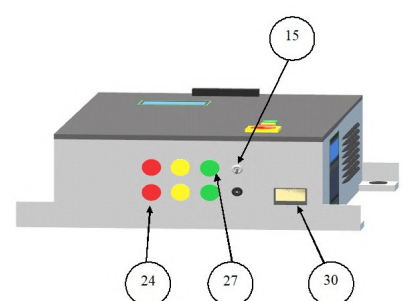

Tampak Samping

(19) ID

(51) Klasifikasi Locarno : 13-04

(21) No. Permohonan DI : A00202500586

(22) Tanggal Penerimaan Permohonan DI :  
03 Februari 2025

(30) Data Prioritas :  
(31) Nomor (32) Tanggal (33) Negara

(43) Tanggal Pengumuman DI :  
30 April 2025

(71) Nama dan Alamat Pemohon Desain Industri:  
Institut Teknologi Bandung  
ITB Innovation Park Lt.2, Cisaranten Kidul, Kec.  
Gedebage, Kota Bandung, Jawa Barat Cisaranten Kidul,  
Gedebage, Kota Bandung, Jawa Barat 40295, Indonesia (ID)

(72) Nama Pendesain :  
Dr. Yuli Setyo Indartono, ST., MT.,ID Ivan  
Farozan, ID Muhammad Azka, ST., MT., ID  
Jafar Rabbani, ST., ID

(74) Nama dan Alamat Konsultan Desain Industri :

(54) Judul Desain Industri : PELAMPUNG PANEL SURYA TERMOSIFON

(57) Klaim :  
Bentuk, Konfigurasi

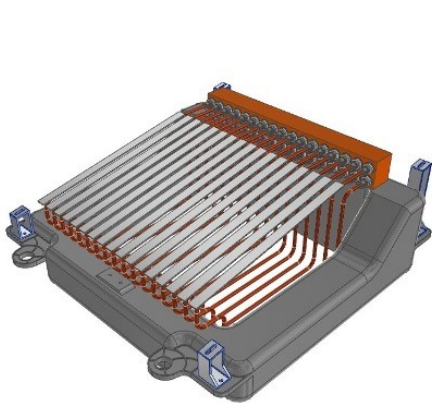

Tampak Perspektif

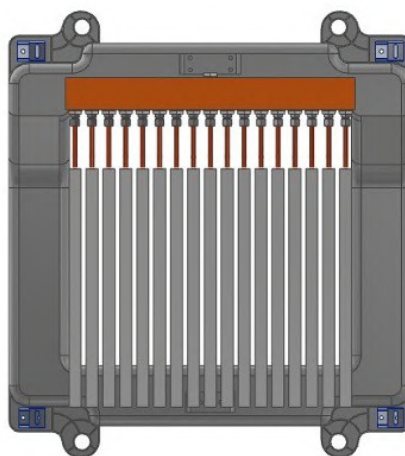

Tampak Atas

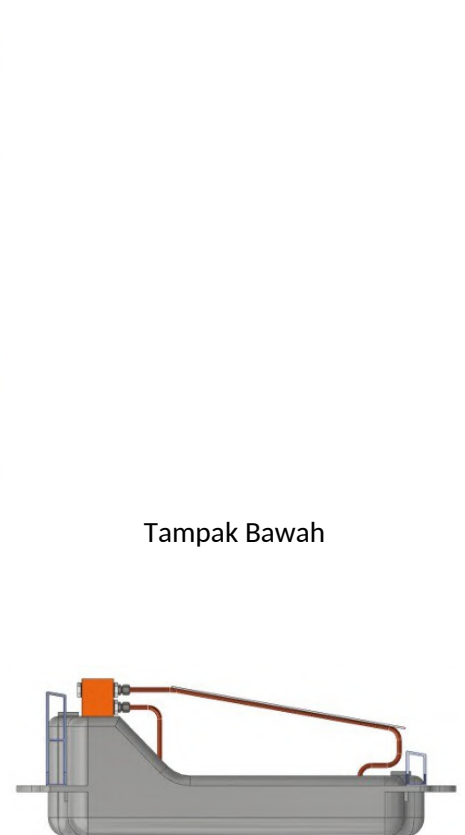

Tampak Bawah

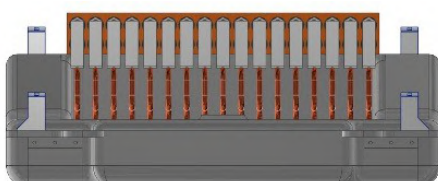

Tampak Depan

Tampak Belakang

Tampak Samping

(19) ID

(51) Klasifikasi Locarno : 10-02

(21) No. Permohonan DI : A00202500675

(22) Tanggal Penerimaan Permohonan DI :  
06 Februari 2025

(30) Data Prioritas :

(31) Nomor (32) Tanggal (33) Negara  
202430503373.5 09 Agustus 2024 China (CN)

(43) Tanggal Pengumuman DI :  
30 April 2025

(71) Nama dan Alamat Pemohon Desain Industri:  
HUAWEI TECHNOLOGIES CO., LTD.  
Huawei Administration Building, Bantian, Longgang  
District, Shenzhen, Guangdong 518129, China, China (CN)

(72) Nama Pendesain :  
TANG, Chien Wei,CN WEI, Qichong,CN  
DING, Hui,CN SHEN, Xijie,CN

(74) Nama dan Alamat Konsultan Desain Industri :  
Belinda Rosalina  
Gandaria 8, Lantai 3 Unit D Jalan Sultan Iskandar Muda  
(Arteri Pondok Indah), Jakarta Selatan 12240

(54) Judul Desain Industri : BODI JAM TANGAN PINTAR (BODY OF SMART WATCH)

(57) Klaim :  
Bentuk,Konfigurasi

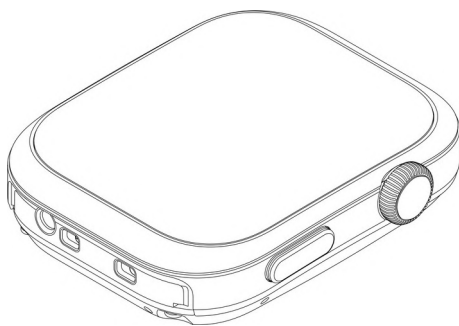

Tampak Perspektif

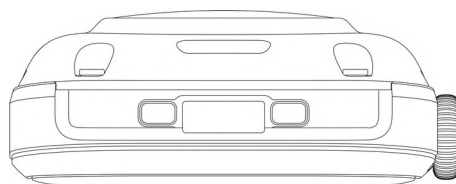

Tampak Atas

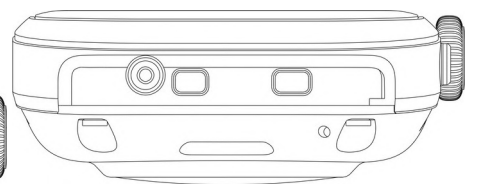

Tampak Bawah

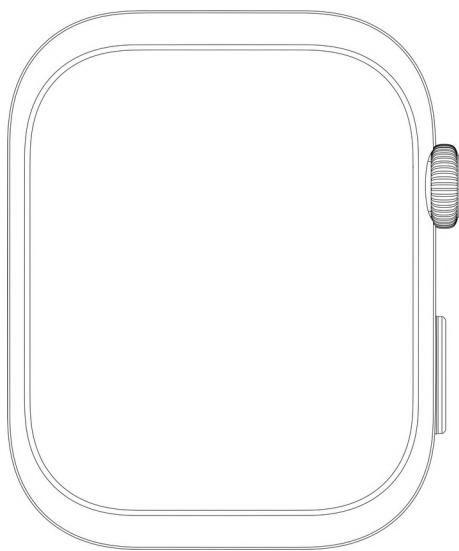

Tampak Depan

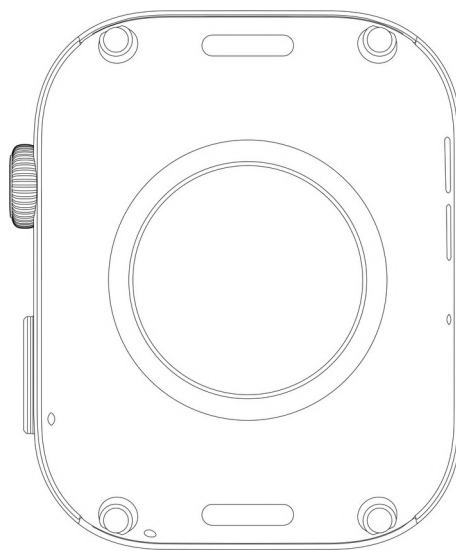

Tampak Belakang

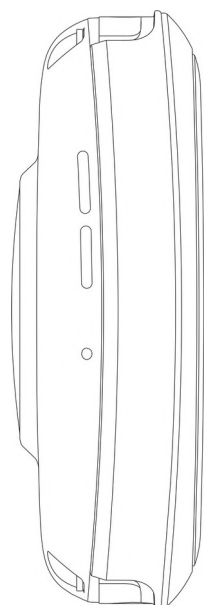

Tampak Samping

(19) ID

(51) Klasifikasi Locarno : 10-02

(21) No. Permohonan DI : A00202500674

(22) Tanggal Penerimaan Permohonan DI :  
06 Februari 2025

(30) Data Prioritas :

(31) Nomor (32) Tanggal (33) Negara  
202430503373.5 09 Agustus 2024 China (CN)

(43) Tanggal Pengumuman DI :  
30 April 2025

(71) Nama dan Alamat Pemohon Desain Industri:  
HUAWEI TECHNOLOGIES CO., LTD.  
Huawei Administration Building, Bantian, Longgang  
District, Shenzhen, Guangdong 518129, China, China (CN)

(72) Nama Pendesain :  
TANG, Chien Wei,CN WEI, Qichong,CN  
DING, Hui,CN SHEN, Xijie,CN

(74) Nama dan Alamat Konsultan Desain Industri :  
Belinda Rosalina  
Gandaria 8, Lantai 3 Unit D Jalan Sultan Iskandar Muda  
(Arteri Pondok Indah), Jakarta Selatan 12240

(54) Judul Desain Industri : BODI JAM TANGAN PINTAR (BODY OF SMART WATCH)

(57) Klaim :  
Bentuk

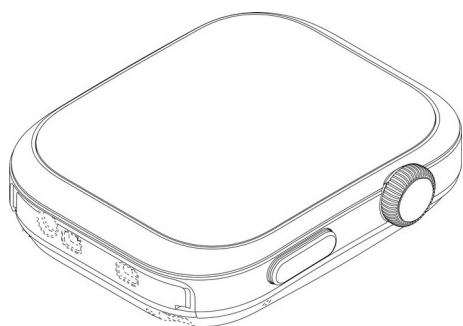

Tampak Perspektif

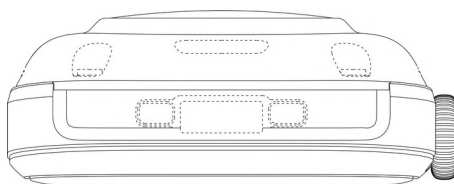

Tampak Atas

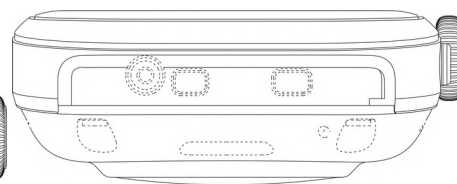

Tampak Bawah

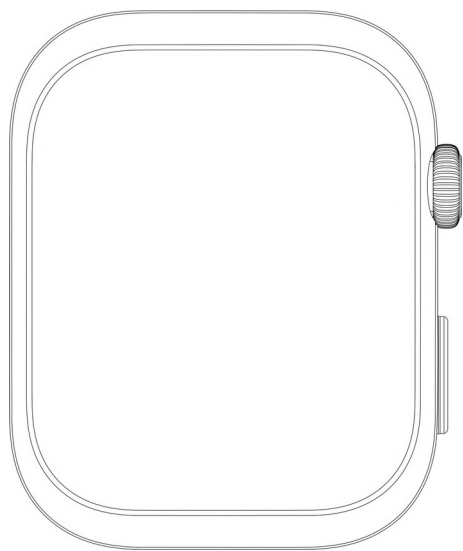

Tampak Depan

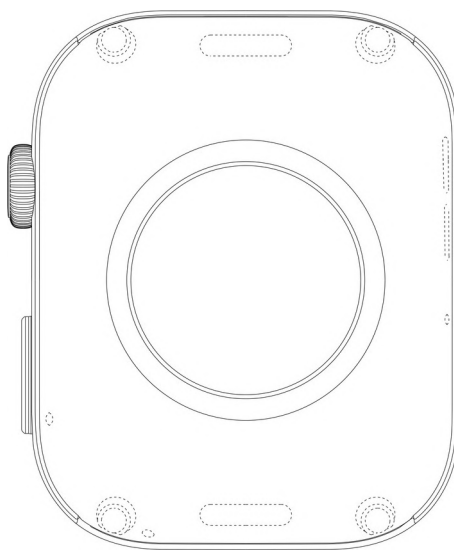

Tampak Belakang

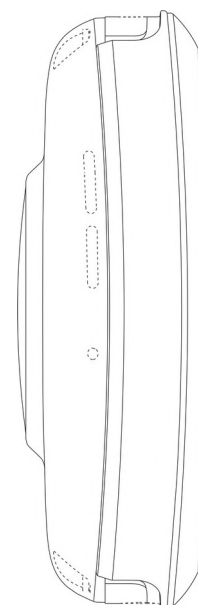

Tampak Samping

(19) ID

(51) Klasifikasi Locarno : 10-02

(21) No. Permohonan DI : A00202500676

(22) Tanggal Penerimaan Permohonan DI :  
06 Februari 2025

(30) Data Prioritas :

(31) Nomor (32) Tanggal (33) Negara  
202430503373.5 09 Agustus 2024 China (CN)

(43) Tanggal Pengumuman DI :  
30 April 2025

(71) Nama dan Alamat Pemohon Desain Industri:  
HUAWEI TECHNOLOGIES CO., LTD.  
Huawei Administration Building, Bantian, Longgang  
District, Shenzhen, Guangdong 518129, China, China (CN)

(72) Nama Pendesain :  
TANG, Chien Wei,CN WEI, Qichong,CN  
DING, Hui,CN SHEN, Xijie,CN

(74) Nama dan Alamat Konsultan Desain Industri :  
Belinda Rosalina  
Gandaria 8, Lantai 3 Unit D Jalan Sultan Iskandar Muda  
(Arteri Pondok Indah), Jakarta Selatan 12240

(54) Judul Desain Industri : BODI JAM TANGAN PINTAR (BODY OF SMART WATCH)

(57) Klaim :  
Bentuk,Konfigurasi



Tampak Perspektif



Tampak Atas



Tampak Bawah



Tampak Depan



Tampak Belakang



Tampak Samping

(19) ID

(51) Klasifikasi Locarno : 10-07

(21) No. Permohonan DI : A00202500673

(22) Tanggal Penerimaan Permohonan DI :  
06 Februari 2025

(30) Data Prioritas :

(31) Nomor (32) Tanggal (33) Negara  
202430503688.X 09 Agustus 2024 China (CN)

(43) Tanggal Pengumuman DI :  
30 April 2025

(71) Nama dan Alamat Pemohon Desain Industri:  
HUAWEI TECHNOLOGIES CO., LTD.  
Huawei Administration Building, Bantian, Longgang  
District, Shenzhen, Guangdong 518129, China, China (CN)

(72) Nama Pendesain :  
TANG, Chien Wei,CN DING, Hui,CN  
SHEN, Xijie,CN

(74) Nama dan Alamat Konsultan Desain Industri :  
Belinda Rosalina  
Gandaria 8, Lantai 3 Unit D Jalan Sultan Iskandar Muda  
(Arteri Pondok Indah), Jakarta Selatan 12240

(54) Judul Desain Industri : LUBANG PADA JAM TANGAN PINTAR (BLOWHOLE OF SMARTWATCH)

(57) Klaim :  
Bentuk

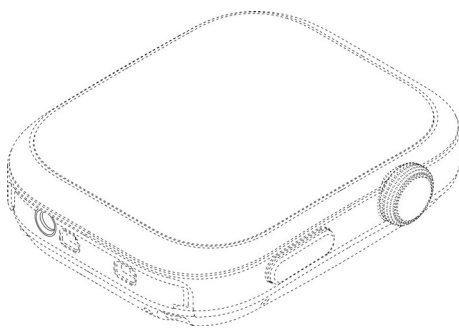

Tampak Perspektif

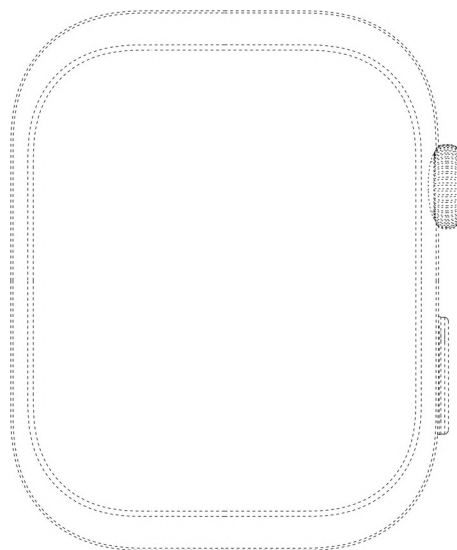

Tampak Atas

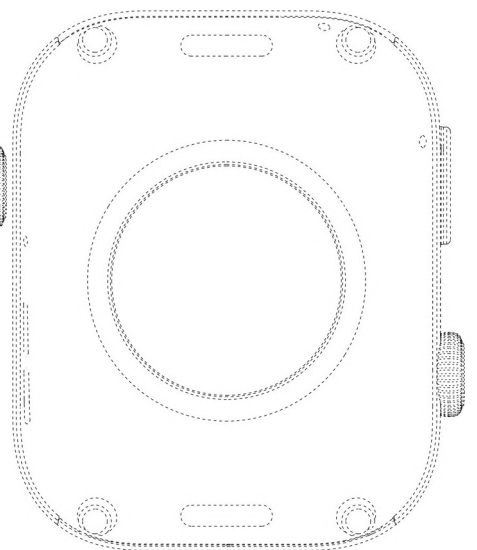

Tampak Bawah

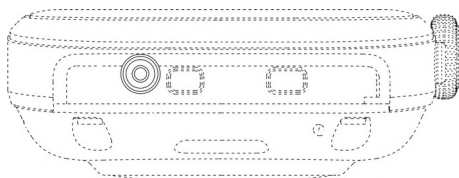

Tampak Depan

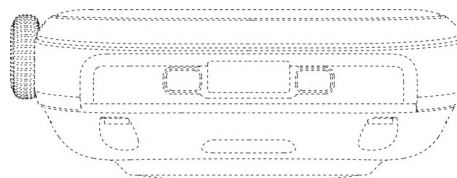

Tampak Belakang

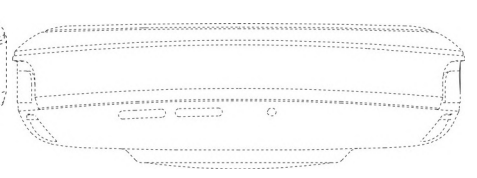

Tampak Samping

(19) ID

(51) Klasifikasi Locarno : 10-07

(21) No. Permohonan DI : A00202500785

(22) Tanggal Penerimaan Permohonan DI :  
11 Februari 2025

(30) Data Prioritas :

(31) Nomor (32) Tanggal (33) Negara  
202430507306.0 12 Agustus 2024 China (CN)

(43) Tanggal Pengumuman DI :  
30 April 2025

(71) Nama dan Alamat Pemohon Desain Industri:  
HUAWEI TECHNOLOGIES CO., LTD.  
Huawei Administration Building, Bantian, Longgang  
District, Shenzhen, Guangdong 518129, China, China (CN)

(72) Nama Pendesain :  
TANG, Chien Wei,CN DING, Hui,CN  
SHEN, Xijie,CN

(74) Nama dan Alamat Konsultan Desain Industri :  
Belinda Rosalina  
Gandaria 8, Lantai 3 Unit D Jalan Sultan Iskandar Muda  
(Arteri Pondok Indah), Jakarta Selatan 12240

(54) Judul Desain Industri :  
GESPER TALI JAM TANGAN (BUCKLE OF WATCH STRAP)

(57) Klaim :  
Bentuk

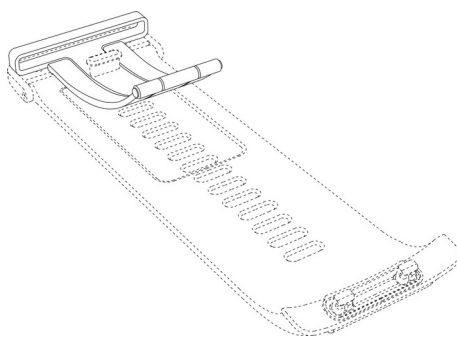

Tampak Perspektif

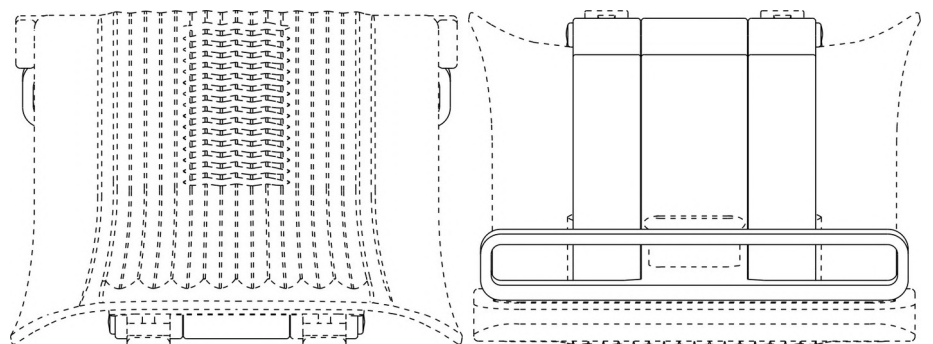

Tampak Atas

Tampak Bawah

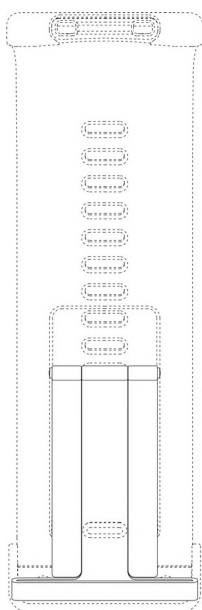

Tampak Depan

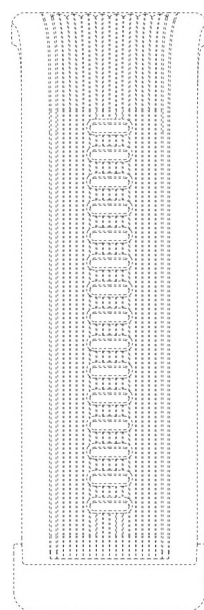

Tampak Belakang

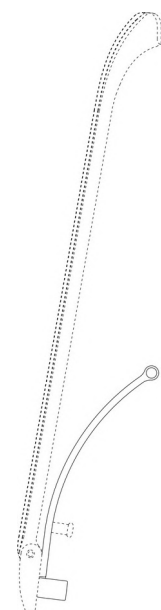

Tampak Samping

(19) ID

(51) Klasifikasi Locarno : 10-07

(21) No. Permohonan DI : A00202500789

(22) Tanggal Penerimaan Permohonan DI :  
11 Februari 2025

(30) Data Prioritas :

(31) Nomor (32) Tanggal (33) Negara  
202430507505.1 12 Agustus 2024 China (CN)

(43) Tanggal Pengumuman DI :  
30 April 2025

(71) Nama dan Alamat Pemohon Desain Industri:  
HUAWEI TECHNOLOGIES CO., LTD.  
Huawei Administration Building, Bantian, Longgang  
District, Shenzhen, Guangdong 518129, China, China (CN)

(72) Nama Pendesain :  
DING, Hui,CN SHEN, Xijie,CN TANG,  
Chien Wei,CN

(74) Nama dan Alamat Konsultan Desain Industri :  
Belinda Rosalina  
Gandaria 8, Lantai 3 Unit D Jalan Sultan Iskandar Muda  
(Arteri Pondok Indah), Jakarta Selatan 12240

(54) Judul Desain Industri :  
TALI JAM TANGAN

(57) Klaim :  
Bentuk

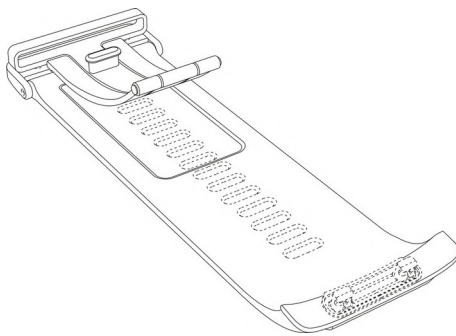

Tampak Perspektif

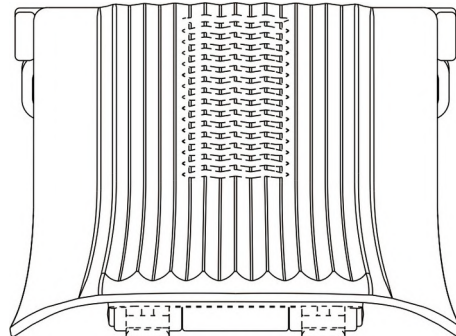

Tampak Atas

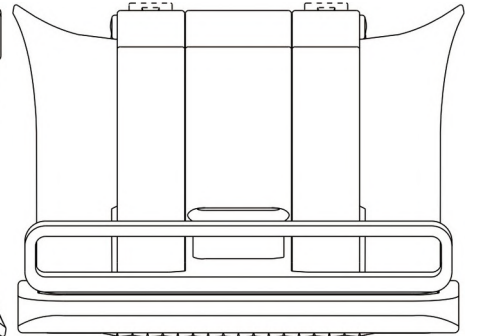

Tampak Bawah

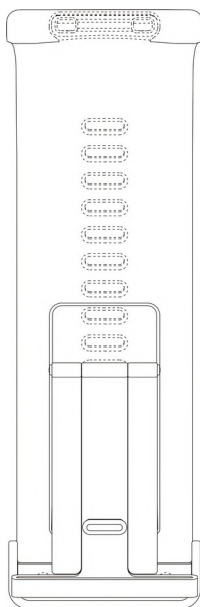

Tampak Depan

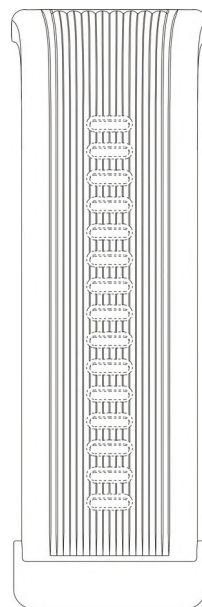

Tampak Belakang

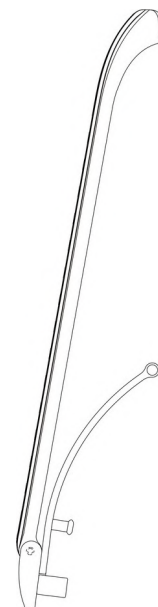

Tampak Samping



(19) ID

(51) Klasifikasi Locarno : 22-06

(21) No. Permohonan DI : A00202500797

(22) Tanggal Penerimaan Permohonan DI :  
12 Februari 2025

(30) Data Prioritas :  
(31) Nomor (32) Tanggal (33) Negara

(43) Tanggal Pengumuman DI :  
30 April 2025

(71) Nama dan Alamat Pemohon Desain Industri:  
Universitas 17 Agustus 1945 Surabaya  
Semolowaru No 45 Menur Pumpungan, Sukolilo, Kota  
Surabaya, Jawa Timur 60118, Indonesia (ID)

(72) Nama Pendesain :  
Tomy Michael, ID Fajar Yulianto, ID  
Muhammad Erriks Irijik Illah, ID

(74) Nama dan Alamat Konsultan Desain Industri :

(54) Judul Desain Industri : Lem Nyamuk Berbentuk Kertas Segitiga

(57) Klaim :  
Bentuk, Konfigurasi, Komposisi Garis, Komposisi Warna

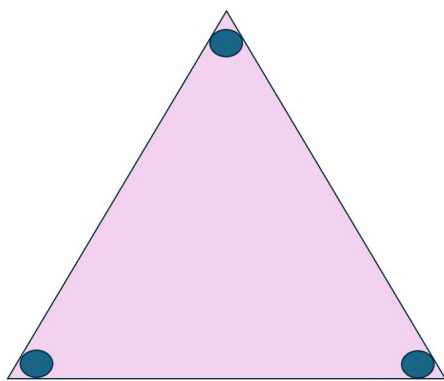

Tampak Perspektif

Tampak Depan

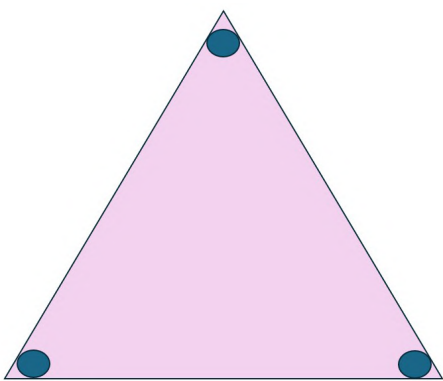

Tampak Atas

Tampak Belakang

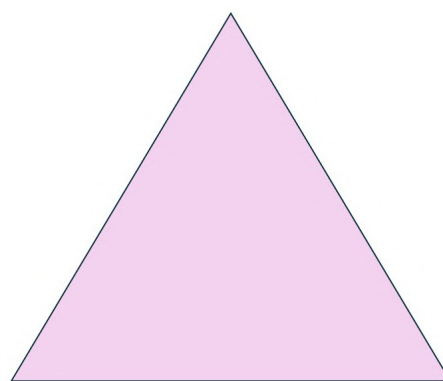

Tampak Bawah

Tampak Samping

(19) ID

(51) Klasifikasi Locarno : 10-02

(21) No. Permohonan DI : A00202501142

(22) Tanggal Penerimaan Permohonan DI :  
25 Februari 2025

(30) Data Prioritas :

(31) Nomor	(32) Tanggal	(33) Negara
29/959,895	28 Agustus 2024	United States of America (US)

(43) Tanggal Pengumuman DI :  
30 April 2025

(71) Nama dan Alamat Pemohon Desain Industri:  
APPLE INC.  
One Apple Park Way Cupertino, California 95014, United States of America (US)

(72) Nama Pendesain :

Molly ANDERSON,GB	Bartley K. ANDRE,US
Shota AOYAGI,JP	Marine C. BATAILLE,FR
Abidur Rahman CHOWDHURY,GB	Clara Geneviève
Marine COURTAIGNE ,FR	Markus DIEBEL,DE
Alexandre B. GIRARD,US	M. Evans HANKEY,US
Anne-Marie HECK,CH	Moises HERNANDEZ
HERNANDEZ,MX	Richard P. HOWARTH,GB
Julian JAEDE ,DE	Duncan Robert KERR,US
Kainoa KWON-PEREZ,US	Nicolas Pedro LYLYK,AR
Peter RIERING-CZEKALLA,DE	Peter RUSSELL-CLARKE,AU
	Benjamin Andrew SHAFFER,US
	Clement TISSANDIER,FR

(74) Nama dan Alamat Konsultan Desain Industri :  
Ludiyanto  
Jalan Hayam Wuruk No. 3 i & j Jakarta Pusat

(54) Judul Desain Industri : JAM TANGAN PINTAR

(57) Klaim :  
Konfigurasi

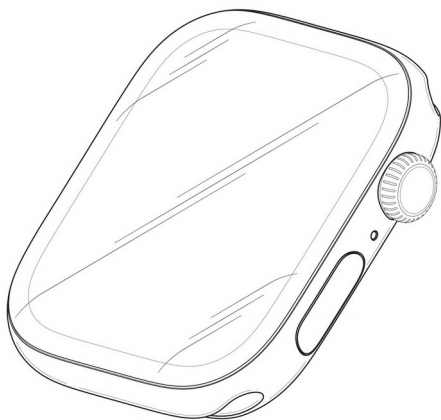

Tampak Perspektif

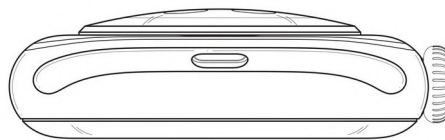

Tampak Atas

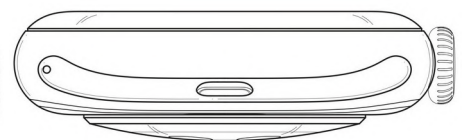

Tampak Bawah

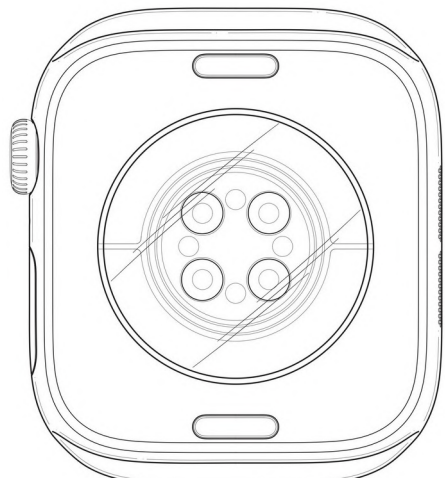
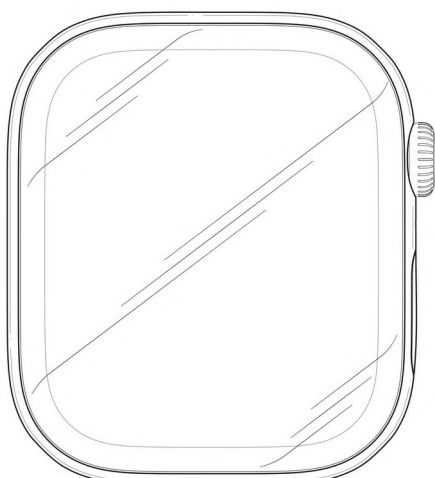

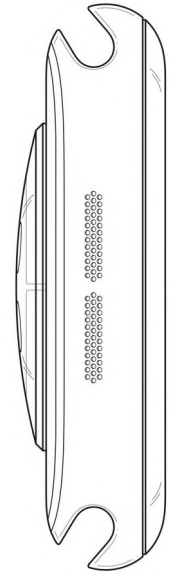

Tampak Depan

Tampak Belakang

Tampak Samping

(19) ID

(51) Klasifikasi Locarno : 15-03

(21) No. Permohonan DI : A00202501217

(22) Tanggal Penerimaan Permohonan DI :  
28 Februari 2025

(30) Data Prioritas :  
(31) Nomor (32) Tanggal (33) Negara

(43) Tanggal Pengumuman DI :  
30 April 2025

(71) Nama dan Alamat Pemohon Desain Industri:  
Universitas 17 Agustus 1945 Surabaya  
Jl. Semolowaru No. 45 Menur Pumpungan, Sukolilo, Kota  
Surabaya, Jawa Timur 60118, Indonesia (ID)

(72) Nama Pendesain :  
Annisaa Tri Kartikasari, ID Christyan Dwinanta, ID  
Dinda Nur Amalia, ID Helmi Fajar, ID Sayyidah  
Maharani Putri Subandriyo, ID Shifa Hiamul Avillah, ID  
Haikal Arsalan, S.H., M.H., ID

(74) Nama dan Alamat Konsultan Desain Industri :

(54) Judul Desain Industri :  
Alat Press Minyak

(57) Klaim :  
Bentuk, Konfigurasi, Komposisi Warna, Komposisi Garis



Tampak Perspektif

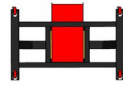

Tampak Atas

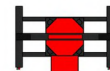

Tampak Bawah

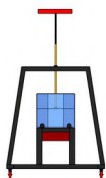

Tampak Depan

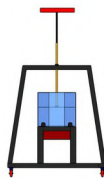

Tampak Belakang

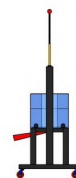

Tampak Samping

(19) ID

(51) Klasifikasi Locarno : 12-16

(21) No. Permohonan DI : A00202501328

(22) Tanggal Penerimaan Permohonan DI :  
06 Maret 2025

(30) Data Prioritas :  
(31) Nomor (32) Tanggal (33) Negara

(43) Tanggal Pengumuman DI :  
30 April 2025

(71) Nama dan Alamat Pemohon Desain Industri :  
PT. FOURA SITARA TESIA  
JL. KARYA TIMUR NO. 60 A RT. 001/019, Purwantoro,  
Blimbing, Kota Malang, Jawa Timur 65125, Indonesia (ID)

(72) Nama Pendesain :  
PT. FOURA SITARA TESIA, ID

(74) Nama dan Alamat Konsultan Desain Industri :  
Moelyono Karmayana  
Modeka/PT Persada Modeka Centurindo Alamat :  
Srigading I Nomor 26 Puspita Loka BSD City Serpong Kota  
Tangerang Selatan Banten

(54) Judul Desain Industri : PAPERNET JARING

(57) Klaim :  
Bentuk, Konfigurasi, Komposisi Garis



Tampak Perspektif



Tampak Atas



Tampak Bawah



Tampak Depan



Tampak Belakang



Tampak Samping

(19) ID

(51) Klasifikasi Locarno : 12-16

(21) No. Permohonan DI : A00202501627

(22) Tanggal Penerimaan Permohonan DI :  
20 Maret 2025

(30) Data Prioritas :

(31) Nomor (32) Tanggal (33) Negara  
202430672276.9 24 Oktober 2024 China (CN)

(43) Tanggal Pengumuman DI :  
30 April 2025

(71) Nama dan Alamat Pemohon Desain Industri:  
BYD COMPANY LIMITED  
No. 3009, BYD Road, Pingshan, Shenzhen, Guangdong  
518118, China (CN)

(72) Nama Pendesain :  
FAN, Jihan,CN SU, Wei,CN ZHANG,  
Wan,CN HU, Peng,CN XIE, Weisi,CN

(74) Nama dan Alamat Konsultan Desain Industri :  
Emirsyah Dinar  
Gedung Graha Pratama Lantai 15 Jalan MT. Haryono  
Kavling 15

(54) Judul Desain Industri : BEMPER

(57) Klaim :  
Bentuk,Konfigurasi



Tampak Perspektif



Tampak Atas

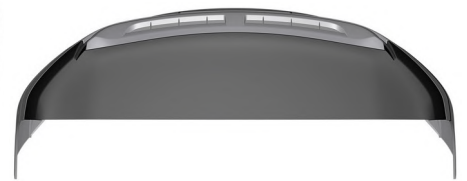

Tampak Bawah

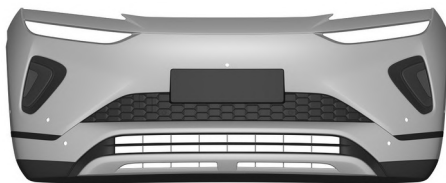

Tampak Depan

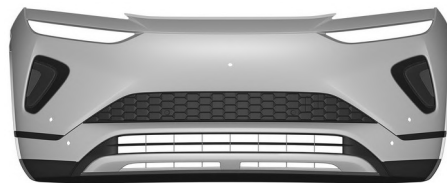

Tampak Belakang



Tampak Samping

(19) ID

(51) Klasifikasi Locarno : 12-16

(21) No. Permohonan DI : A00202501628

(22) Tanggal Penerimaan Permohonan DI :  
20 Maret 2025

(30) Data Prioritas :

(31) Nomor (32) Tanggal (33) Negara  
202430672276.9 24 Oktober 2024 China (CN)

(43) Tanggal Pengumuman DI :  
30 April 2025

(71) Nama dan Alamat Pemohon Desain Industri:

BYD COMPANY LIMITED  
No. 3009, BYD Road, Pingshan, Shenzhen, Guangdong  
518118, China (CN)

(72) Nama Pendesain :

FAN, Jihan,CN SU, Wei ,CN ZHANG,  
Wan ,CN HU, Peng,CN XIE, Weisi ,CN

(74) Nama dan Alamat Konsultan Desain Industri :

Emirsyah Dinar  
Gedung Graha Pratama Lantai 15 Jalan MT. Haryono  
Kavling 15

(54) Judul Desain Industri : BEMPER

(57) Klaim :  
Bentuk,Konfigurasi

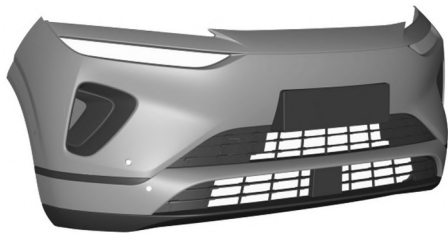

Tampak Perspektif

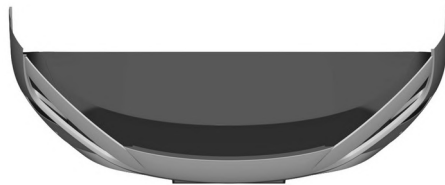

Tampak Atas

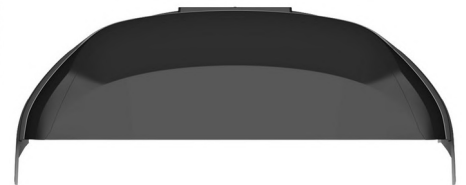

Tampak Bawah

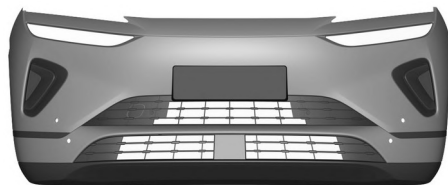

Tampak Depan



Tampak Belakang

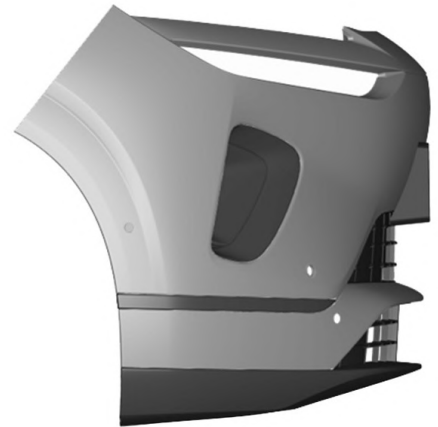

Tampak Samping

(19) ID

(51) Klasifikasi Locarno : 23-01

(21) No. Permohonan DI : A00202501700

(22) Tanggal Penerimaan Permohonan DI :  
25 Maret 2025

(30) Data Prioritas :  
(31) Nomor (32) Tanggal (33) Negara

(43) Tanggal Pengumuman DI :  
30 April 2025

(71) Nama dan Alamat Pemohon Desain Industri:  
PANASONIC INTELLECTUAL PROPERTY  
MANAGEMENT CO., LTD.  
22-6, Moto-machi, Kadoma-shi, Osaka 571-0057 Japan,  
Japan (JP)

(72) Nama Pendesain :  
Takashi SAKAKIBARA ,JP Yohei KANDA ,JP  
Thi Ly TRUONG, VN

(74) Nama dan Alamat Konsultan Desain Industri :  
Yenny Halim  
ACEMARK, Jl. Cikini Raya No. 58 G-H, Jakarta 10330,  
Indonesia

(54) Judul Desain Industri : PERALATAN PENGOLAH AIR

(57) Klaim :  
Bentuk, Konfigurasi

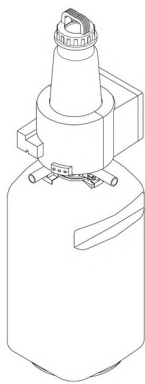

Tampak Perspektif

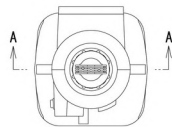

Tampak Atas

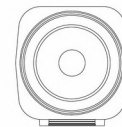

Tampak Bawah

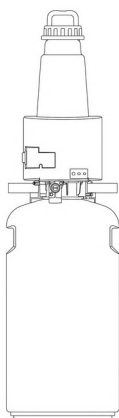

Tampak Depan

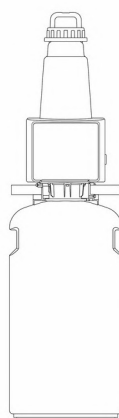

Tampak Belakang

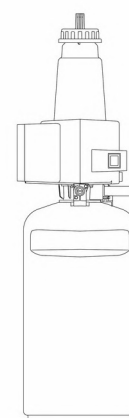

Tampak Samping



(19) ID

(51) Klasifikasi Locarno : 29-01

(21) No. Permohonan DI : A00202501702

(22) Tanggal Penerimaan Permohonan DI :  
25 Maret 2025

(30) Data Prioritas :  
(31) Nomor (32) Tanggal (33) Negara

(43) Tanggal Pengumuman DI :  
30 April 2025

(71) Nama dan Alamat Pemohon Desain Industri:  
ALLY FIRE TECHNOLOGY CORPORATION  
NO. 312, DASHUN ST., GUIREN DIST. TAINAN CITY  
TAIWAN, Taiwan, Republic of China (TW)

(72) Nama Pendesain :  
WEN-CHANG WANG, TW

(74) Nama dan Alamat Konsultan Desain Industri :  
Maria Carola D Monintja  
Wisma 46, Lantai 24 Jl. Jenderal Sudirman Kav. 1  
Jakarta Pusat

(54) Judul Desain Industri : Alat dan Perlengkapan Penanganan Bahaya Kebakaran (bagian dari -)

(57) Klaim :  
Bentuk, Konfigurasi

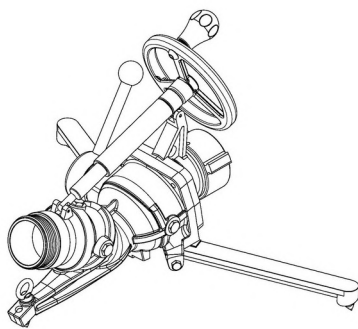

Tampak Perspektif

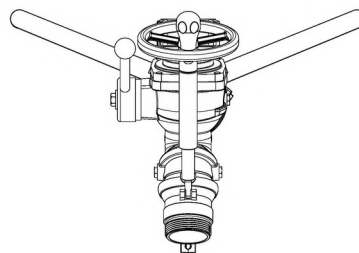

Tampak Atas

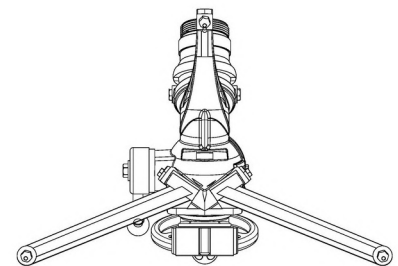

Tampak Bawah

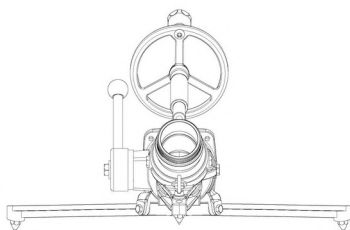

Tampak Depan

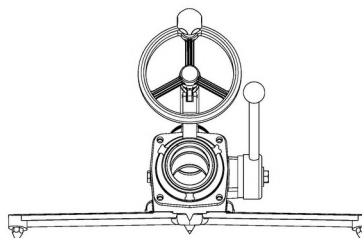

Tampak Belakang

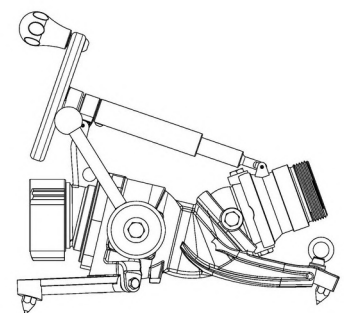

Tampak Samping



(19) ID

(51) Klasifikasi Locarno : 28-03

(21) No. Permohonan DI : A00202501893

(22) Tanggal Penerimaan Permohonan DI :  
11 April 2025

(30) Data Prioritas :

(31) Nomor No 30-2024- 0040914	(32) Tanggal 16 Oktober 2024	(33) Negara Republic of Korea (KR)
--------------------------------------	---------------------------------	--

(43) Tanggal Pengumuman DI :  
30 April 2025

(71) Nama dan Alamat Pemohon Desain Industri:  
APR Co., Ltd.  
36F, 300, Olympic-ro, Songpa-gu, Seoul, 05551,  
Republic of Korea (KR)

(72) Nama Pendesain :  
Seung Woo PARK, KR

(74) Nama dan Alamat Konsultan Desain Industri :  
Emirsyah Dinar  
Gedung Graha Pratama Lantai 15 Jalan MT. Haryono  
Kavling 15

(54) Judul Desain Industri : PERALATAN PENGHILANG BULU DENGAN PERANGKAT PERAWATAN KULIT

(57) Klaim :  
Bentuk, Konfigurasi



Tampak Perspektif



Tampak Atas



Tampak Bawah



Tampak Depan



Tampak Belakang



Tampak Samping



(19) ID

(51) Klasifikasi Locarno : 28-03

(21) No. Permohonan DI : A00202501942

(22) Tanggal Penerimaan Permohonan DI :  
15 April 2025

(30) Data Prioritas :

(31) Nomor	(32) Tanggal	(33) Negara
29/968650	17 Oktober 2024	United States of America (US)

(43) Tanggal Pengumuman DI :  
30 April 2025

(71) Nama dan Alamat Pemohon Desain Industri:  
The Gillette Company LLC  
One Gillette Park Boston Massachusetts 02127 United States of America, United States of America (US)

(72) Nama Pendesain :  
Michael Hal BRUNO,US Brianna Rose  
DEROOY,US Rory Frederick Wellington  
MCGARRY,CA Kyra Cecelia POST,US Brian  
Patrick WATSON,US

(74) Nama dan Alamat Konsultan Desain Industri :  
Maulitta Pramulasari  
Mirandah Asia Indonesia Sudirman Plaza, Plaza Marein  
Lantai 10E Jalan Jenderal Sudirman Kavling 76-78

(54) Judul Desain Industri : DISPENSER KARTRID PISAU CUKUR

(57) Klaim :  
Bentuk,Konfigurasi,Komposisi Garis

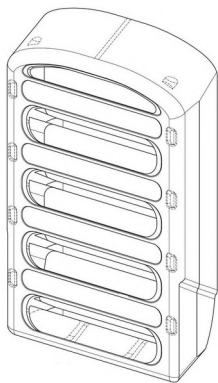

Tampak Perspektif



Tampak Atas

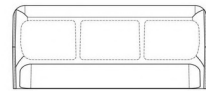

Tampak Bawah

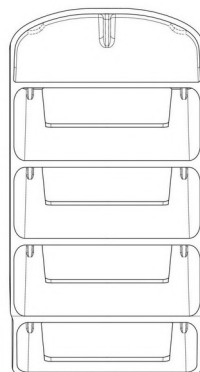
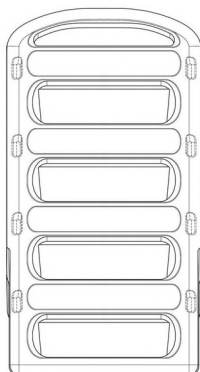

Tampak Depan

Tampak Belakang

Tampak Samping

(19) ID

(51) Klasifikasi Locarno : 02-02

(21) No. Permohonan DI : A00202501990

(22) Tanggal Penerimaan Permohonan DI :  
17 April 2025

(30) Data Prioritas :  
(31) Nomor (32) Tanggal (33) Negara

(43) Tanggal Pengumuman DI :  
30 April 2025

(71) Nama dan Alamat Pemohon Desain Industri:  
PT Kreasi PALA Nusantara  
Jalan Kaum Cipaganti No. 44/35a Pasteur Pasteur,  
Sukajadi, Kota Bandung, Jawa Barat 40161, Indonesia (ID)

(72) Nama Pendesain :  
Chanesa Sabitari, ID

(74) Nama dan Alamat Konsultan Desain Industri :

(54) Judul Desain Industri :  
PALA Shima Outer Sora

(57) Klaim :  
Bentuk, Konfigurasi, Komposisi Garis, Komposisi Warna



Tampak Perspektif



Tampak Atas



Tampak Bawah



Tampak Depan



Tampak Belakang



Tampak Samping

(19) ID

(51) **Klasifikasi Locarno : 02-02**

(21) **No. Permohonan DI :** A00202501991

(22) **Tanggal Penerimaan Permohonan DI :**  
17 April 2025

(30) **Data Prioritas :**  
(31) Nomor (32) Tanggal (33) Negara

(43) **Tanggal Pengumuman DI :**  
30 April 2025

(71) **Nama dan Alamat Pemohon Desain Industri:**  
PT Kreasi PALA Nusantara  
Jalan Kaum Cipaganti No. 44/35a Pasteur, Sukajadi,  
Kota Bandung, Jawa Barat 40161, Indonesia (ID)

(72) **Nama Pendesain :**  
Chanesa Sabitari, ID

(74) **Nama dan Alamat Konsultan Desain Industri :**

(54) **Judul Desain Industri :** PALA Shima Celana Navy

(57) **Klaim :**  
Bentuk, Konfigurasi, Komposisi Garis, Komposisi Warna



Tampak Perspektif



Tampak Atas



Tampak Bawah



Tampak Depan



Tampak Belakang



Tampak Samping



(19) ID

(51) Klasifikasi Locarno : 19-04

(21) No. Permohonan DI : A00202502005

(22) Tanggal Penerimaan Permohonan DI :  
18 April 2025

(30) Data Prioritas :  
(31) Nomor (32) Tanggal (33) Negara

(43) Tanggal Pengumuman DI :  
30 April 2025

(71) Nama dan Alamat Pemohon Desain Industri:  
Dr. Ratih Hurriyati, M.Si  
Jalan Kupa No.5 Rt.003 / RW.001 Cigadung, Cibeunying  
Kaler, Kota Bandung, Jawa Barat 40191, Indonesia (ID)

(72) Nama Pendesain :  
Dr. Ratih Hurriyati, M.Si, ID Sulastrri, ID  
Endang Dedih, ID

(74) Nama dan Alamat Konsultan Desain Industri :

(54) Judul Desain Industri : Cover Buku Service Marketing in Digital Era

(57) Klaim :  
Komposisi Garis, Komposisi Warna

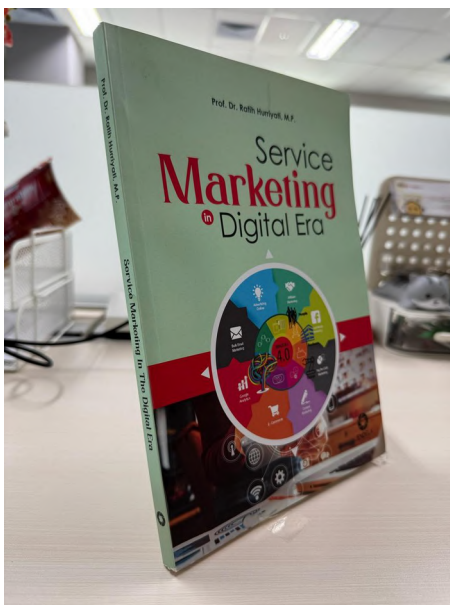

Tampak Perspektif

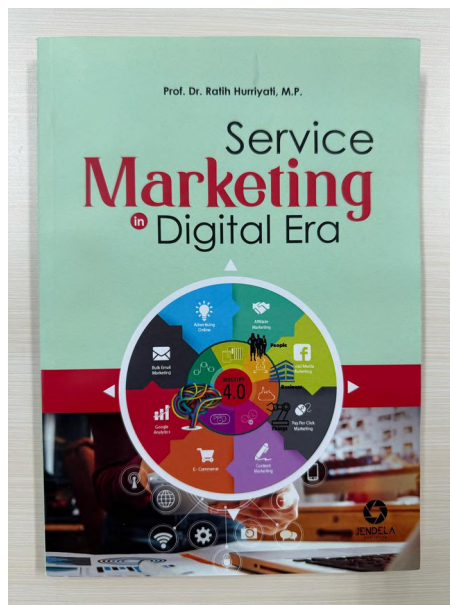

Tampak Atas



Tampak Bawah

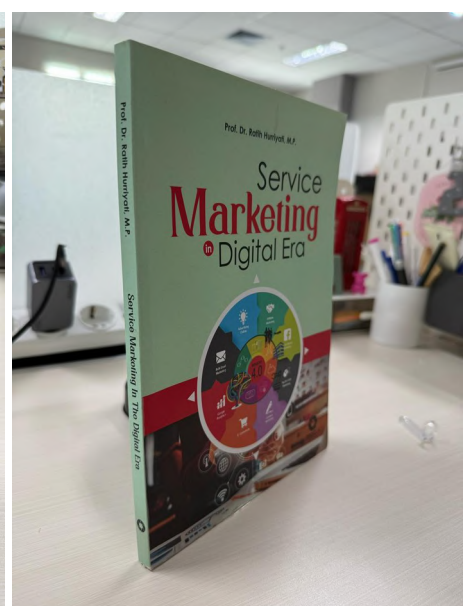
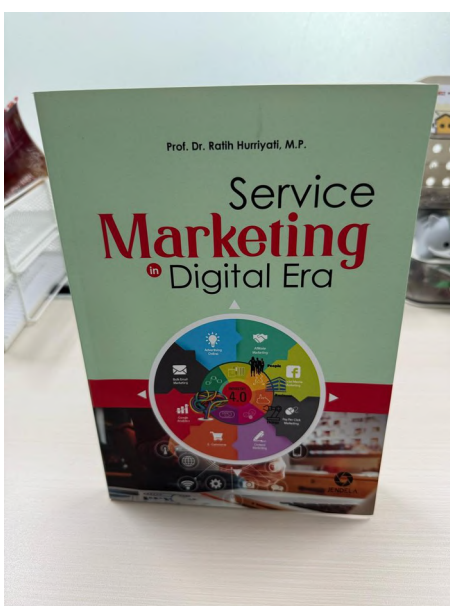

Tampak Depan

Tampak Belakang

Tampak Samping

(19) ID

(51) Klasifikasi Locarno : 25-02

(21) No. Permohonan DI : A00202502024

(22) Tanggal Penerimaan Permohonan DI :  
21 April 2025

(30) Data Prioritas :  
(31) Nomor (32) Tanggal (33) Negara

(43) Tanggal Pengumuman DI :  
30 April 2025

(71) Nama dan Alamat Pemohon Desain Industri:  
PT. Saranacentral Bajatama, Tbk.  
Jl. Pangeran Jayakarta No. 55 Mangga Dua Selatan,  
Sawah Besar, Kota Adm. Jakarta Pusat, DKI Jakarta 10730,  
Indonesia (ID)

(72) Nama Pendesain :  
Wisnu Nendi Sutapraja, ID

(74) Nama dan Alamat Konsultan Desain Industri :

(54) Judul Desain Industri : BMS Cliptech Atap Baja Bergelombang

(57) Klaim :  
Bentuk, Konfigurasi, Komposisi Garis, Komposisi Warna

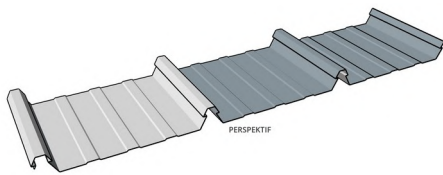

Tampak Perspektif

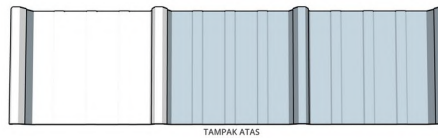

Tampak Atas

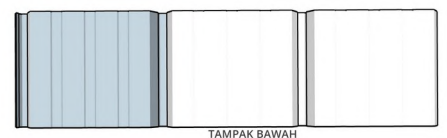

Tampak Bawah



Tampak Depan



Tampak Belakang

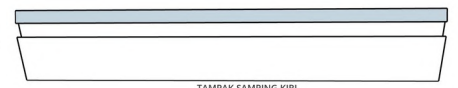

Tampak Samping

(19) ID

(51) Klasifikasi Locarno : 07-07

(21) No. Permohonan DI : A00202502049

(22) Tanggal Penerimaan Permohonan DI :  
21 April 2025

(30) Data Prioritas :  
(31) Nomor (32) Tanggal (33) Negara

(43) Tanggal Pengumuman DI :  
30 April 2025

(71) Nama dan Alamat Pemohon Desain Industri:  
PT Original Indonesia Packaging  
Parangjoro, Kelurahan Parangjoro, RT 03 RW 03, Kec.  
Grogol, Kab. Sukoharjo Parangjoro, Grogol, Kab. Sukoharjo,  
Jawa Tengah 57552, Indonesia (ID)

(72) Nama Pendesain :  
Herdito Gigih Prastowo ,ID

(74) Nama dan Alamat Konsultan Desain Industri :

(54) Judul Desain Industri :  
Wadah Saus

(57) Klaim :  
Bentuk

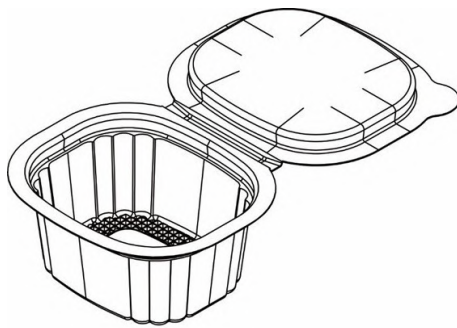

Tampak Perspektif

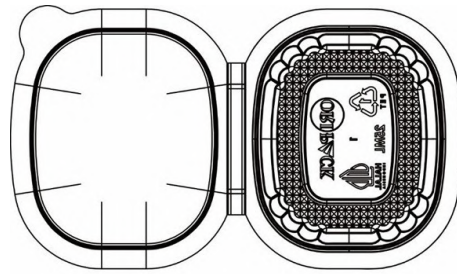

Tampak Atas

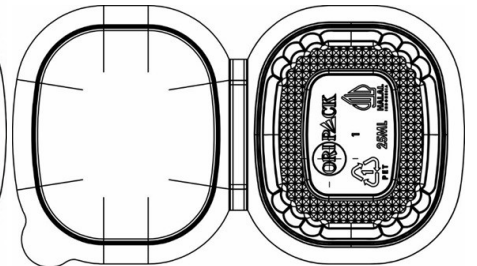

Tampak Bawah

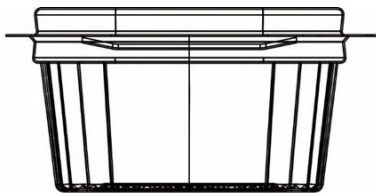

Tampak Depan

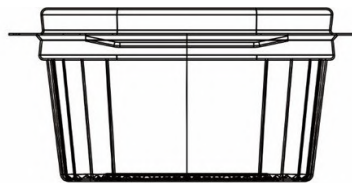

Tampak Belakang

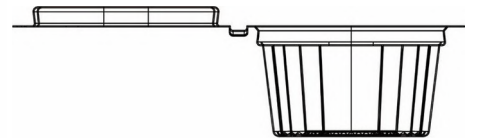

Tampak Samping

(19) ID

(51) Klasifikasi Locarno : 05-04

(21) No. Permohonan DI : A00202502058

(22) Tanggal Penerimaan Permohonan DI :  
22 April 2025

(30) Data Prioritas :  
(31) Nomor (32) Tanggal (33) Negara

(43) Tanggal Pengumuman DI :  
30 April 2025

(71) Nama dan Alamat Pemohon Desain Industri:  
SIHUI CITY ARTSTAR ACCESSORIES CO., LTD  
No.13 Yongsheng Road, Nanjiang Industrial Park, Sihui,  
Guangdong, China (CN)

(72) Nama Pendesain :  
Zhongyang Li ,CN

(74) Nama dan Alamat Konsultan Desain Industri :  
Marodin Sijabat  
Adastra An Intellectual Property Firm Epi Walk Building 3  
rd Floor Jl. HR Rasuna Said No. 306, Rt 2/Rw 5 Karet  
Kuningan Setia Budi

(54) Judul Desain Industri : JEPITAN RAMBUT

(57) Klaim :  
Bentuk,Konfigurasi

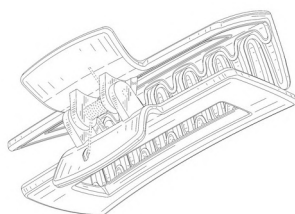

Tampak Perspektif

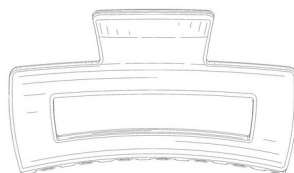

Tampak Atas

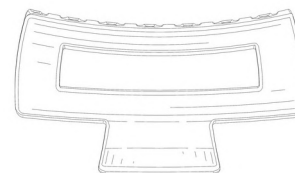

Tampak Bawah

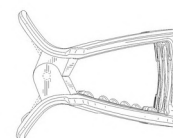
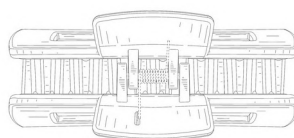
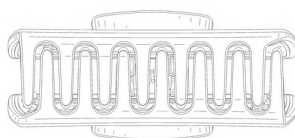

Tampak Depan

Tampak Belakang

Tampak Samping

(19) ID

(51) Klasifikasi Locarno : 11-02

(21) No. Permohonan DI : A00202502067

(22) Tanggal Penerimaan Permohonan DI :  
22 April 2025

(30) Data Prioritas :  
(31) Nomor (32) Tanggal (33) Negara

(43) Tanggal Pengumuman DI :  
30 April 2025

(71) Nama dan Alamat Pemohon Desain Industri:  
Bonny Phoria Trading Limited  
6/F., Manulife Place, 348 Kwun Tong Road, Kowloon,  
Hong Kong (HK)

(72) Nama Pendesain :  
Fang Guangjian,CN

(74) Nama dan Alamat Konsultan Desain Industri :  
Nadia Maulida  
Jl. AMD Manunggal V No. 63, Petukangan Utara, Jakarta  
Selatan

(54) Judul Desain Industri : Pajangan Berbentuk Tangan dan Planet (Hand and Planet)

(57) Klaim :  
Bentuk,Konfigurasi,Komposisi Garis

Image 1 - Perspective View of the Product



Tampak Perspektif

Image 2 - View From Above

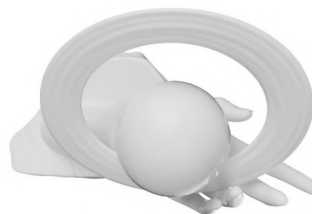

Tampak Atas

Image 3 - View From Below



Tampak Bawah

Image 4 - View From Front



Tampak Depan

Image 5 - View From Back



Tampak Belakang

Image 6 - View From Left



Tampak Samping





(19) ID

(51) Klasifikasi Locarno : 12-16

(21) No. Permohonan DI : A00202502068

(22) Tanggal Penerimaan Permohonan DI :  
22 April 2025

(30) Data Prioritas :  
(31) Nomor (32) Tanggal (33) Negara  
2024-022608 31 Oktober 2024 Japan (JP)

(43) Tanggal Pengumuman DI :  
30 April 2025

(71) Nama dan Alamat Pemohon Desain Industri:  
Hitachi Astemo, Ltd.  
2520 Takaba, Hitachinaka-shi, Ibaraki, Japan (JP)

(72) Nama Pendesain :  
Yoshiki IWAHASHI,JP

(74) Nama dan Alamat Konsultan Desain Industri :  
Fortuna Alvariza  
FAIP Advocates & IP Counsels Jalan Cipaku 6 No 14 -  
Kebayoran Baru

(54) Judul Desain Industri :  
Badan Kaliper Rem Cakram

(57) Klaim :  
Bentuk, Konfigurasi

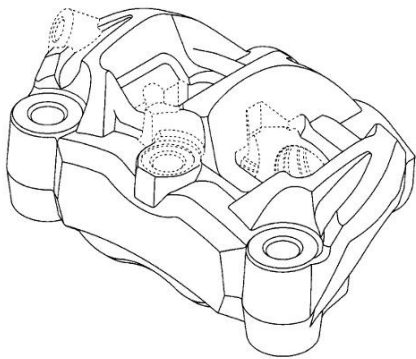

Tampak Perspektif

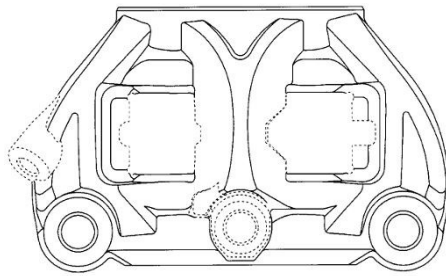

Tampak Atas

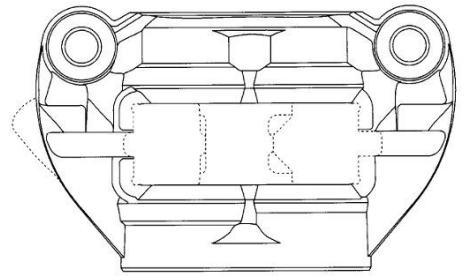

Tampak Bawah

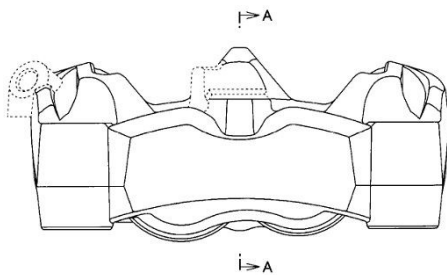

Tampak Depan

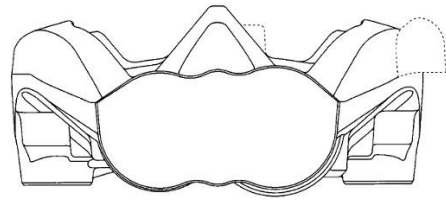

Tampak Belakang

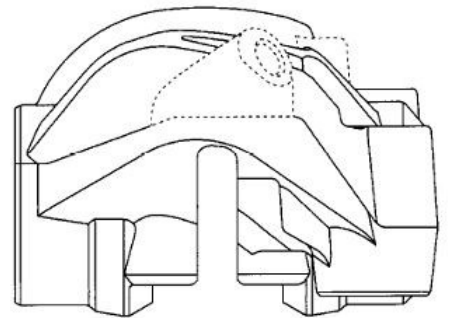

Tampak Samping

(19) ID

(51) Klasifikasi Locarno : 12-16

(21) No. Permohonan DI : A00202502070

(22) Tanggal Penerimaan Permohonan DI :  
22 April 2025

(30) Data Prioritas :  
(31) Nomor (32) Tanggal (33) Negara

(43) Tanggal Pengumuman DI :  
30 April 2025

(71) Nama dan Alamat Pemohon Desain Industri:  
Diandaris Nurhandika Rahman  
KP. Karanganyar, RT.001/RW.005 Gunungpati,  
Gunungpati, Kota Semarang, Jawa Tengah 50229, Indonesia  
(ID)

(72) Nama Pendesain :  
Diandaris Nurhandika Rahman, ID

(74) Nama dan Alamat Konsultan Desain Industri :

(54) Judul Desain Industri : BRACKET CALIPER BREMBO 2P NINJA R

(57) Klaim :  
Konfigurasi, Bentuk



Tampak Perspektif

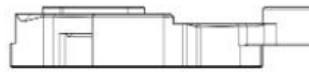

Tampak Atas

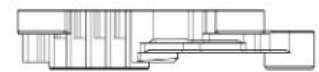

Tampak Bawah

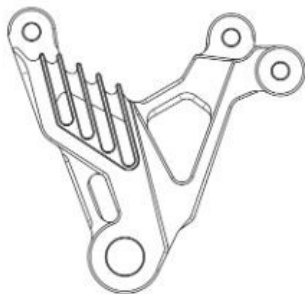

Tampak Depan



Tampak Belakang



Tampak Samping

(19) ID

(51) **Klasifikasi Locarno : 12-16**

(21) **No. Permohonan DI :** A00202502071

(22) **Tanggal Penerimaan Permohonan DI :**  
22 April 2025

(30) **Data Prioritas :**  
(31) Nomor (32) Tanggal (33) Negara

(43) **Tanggal Pengumuman DI :**  
30 April 2025

(71) **Nama dan Alamat Pemohon Desain Industri:**  
Diandaris Nurhandika Rahman  
KP. Karanganyar, RT.001/RW.005, Gunungpati  
Gunungpati, Gunungpati, Kota Semarang, Jawa Tengah  
50229, Indonesia (ID)

(72) **Nama Pendesain :**  
Diandaris Nurhandika Rahman, ID

(74) **Nama dan Alamat Konsultan Desain Industri :**

(54) **Judul Desain Industri :** OIL COOLER

(57) **Klaim :**  
Konfigurasi, Bentuk

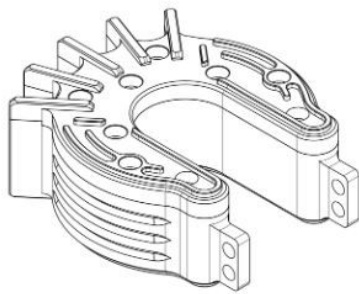

Tampak Perspektif

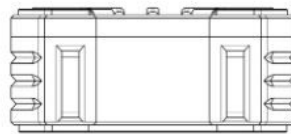

Tampak Atas

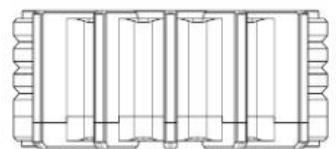

Tampak Bawah

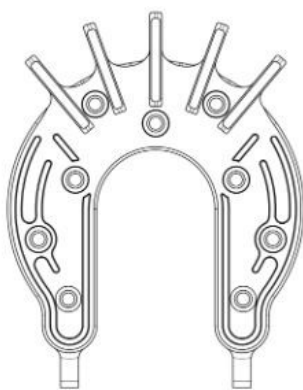

Tampak Depan

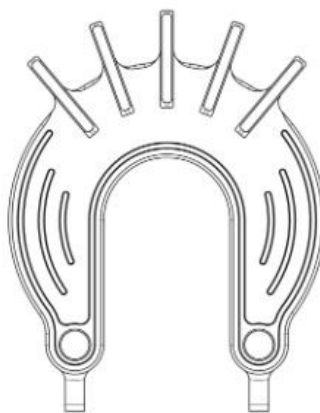

Tampak Belakang

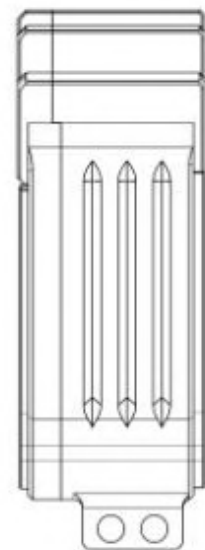

Tampak Samping

(19) ID

(51) Klasifikasi Locarno : 12-16

(21) No. Permohonan DI : A00202502069

(22) Tanggal Penerimaan Permohonan DI :  
22 April 2025

(30) Data Prioritas :  
(31) Nomor (32) Tanggal (33) Negara

(43) Tanggal Pengumuman DI :  
30 April 2025

(71) Nama dan Alamat Pemohon Desain Industri:  
Diandaris Nurhandika Rahman  
KP. Karanganyar, RT.001/RW.005 Gunungpati,  
Gunungpati, Kota Semarang, Jawa Tengah 50229, Indonesia  
(ID)

(72) Nama Pendesain :  
Diandaris Nurhandika Rahman, ID

(74) Nama dan Alamat Konsultan Desain Industri :

(54) Judul Desain Industri : COVER NOKEN M1 SPEED

(57) Klaim :  
Konfigurasi, Bentuk

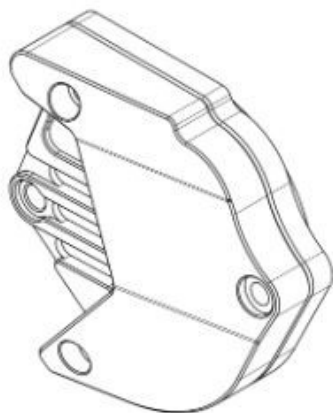

Tampak Perspektif

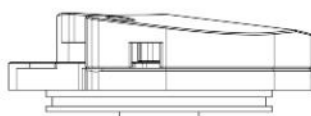

Tampak Atas

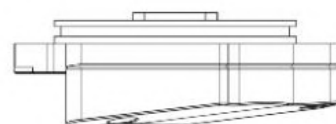

Tampak Bawah

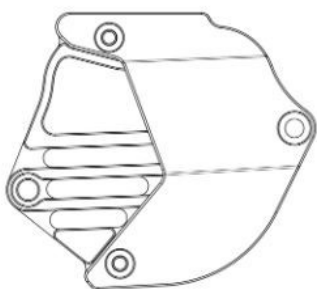

Tampak Depan

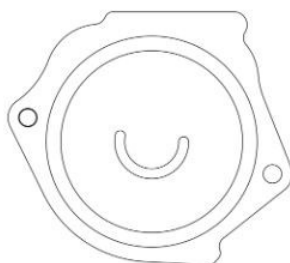

Tampak Belakang

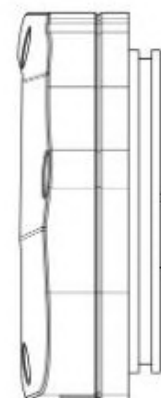

Tampak Samping

(19) ID

(51) Klasifikasi Locarno : 02-01

(21) No. Permohonan DI : A00202502074

(22) Tanggal Penerimaan Permohonan DI :  
22 April 2025

(30) Data Prioritas :

(31) Nomor (32) Tanggal (33) Negara  
2024-021961 23 Oktober 2024 Japan (JP)

(43) Tanggal Pengumuman DI :  
30 April 2025

(71) Nama dan Alamat Pemohon Desain Industri:  
Unicharm Corporation  
182, Shimobun, Kinsei-cho, Shikokuchuo-City, Ehime  
799-0111, Japan (JP)

(72) Nama Pendesain :  
Mari HASEGAWA,JP Daisuke  
KOMATSUBARA,JP Daichi FUKUMOTO,JP  
Xuan HUANG,CN

(74) Nama dan Alamat Konsultan Desain Industri :  
Nidya Rosella Kalangie  
Suite 20-E Generali Tower, Gran Rubina Business Park  
Jl. H.R. Rasuna Said, Jakarta

(54) Judul Desain Industri : Popok Sekali Pakai untuk Hewan Peliharaan

(57) Klaim :  
Bentuk,Konfigurasi,Komposisi Garis

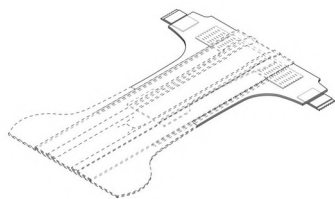

Tampak Perspektif

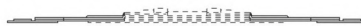

Tampak Atas



Tampak Bawah

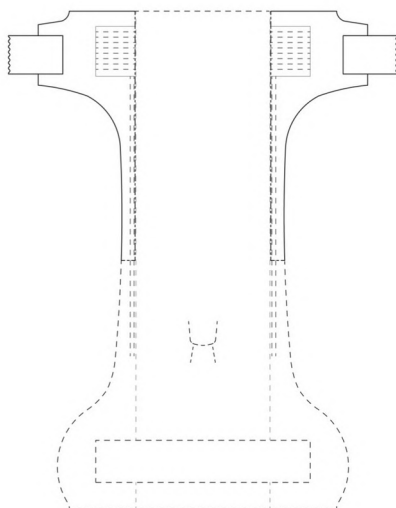

Tampak Depan

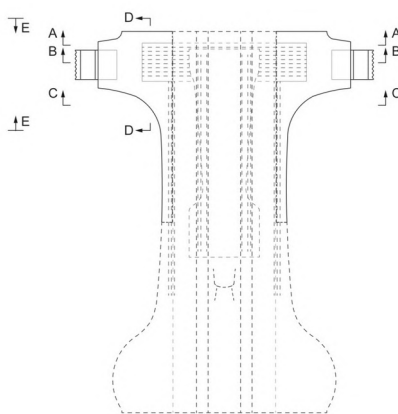

Tampak Belakang



Tampak Samping

(19) ID

(51) Klasifikasi Locarno : 07-07

(21) No. Permohonan DI : A00202502076

(22) Tanggal Penerimaan Permohonan DI :  
23 April 2025

(30) Data Prioritas :  
(31) Nomor (32) Tanggal (33) Negara

(43) Tanggal Pengumuman DI :  
30 April 2025

(71) Nama dan Alamat Pemohon Desain Industri:  
JULIANI  
JL ELANG LAUT VII NO. 32 Kamal Muara, Penjaringan,  
Kota Adm. Jakarta Utara, DKI Jakarta 14470, Indonesia (ID)

(72) Nama Pendesain :  
JULIANI, ID

(74) Nama dan Alamat Konsultan Desain Industri :  
Anny Susanto  
Pamerindo Paten Komplek Green Ville Maisonette blok  
FB 10 Jl. Tanjung Duren Raya, Duri Kepa

(54) Judul Desain Industri : TOPLES/ WADAH KEDAP UDARA AKRILIK

(57) Klaim :  
Bentuk, Konfigurasi, Komposisi Garis, Komposisi Warna



Tampak Perspektif



Tampak Atas



Tampak Bawah

Tampak Depan

Tampak Belakang

Tampak Samping

(19) ID

(51) Klasifikasi Locarno : 13-01

(21) No. Permohonan DI : A00202502077

(22) Tanggal Penerimaan Permohonan DI :  
23 April 2025

(30) Data Prioritas :  
(31) Nomor (32) Tanggal (33) Negara

(43) Tanggal Pengumuman DI :  
30 April 2025

(71) Nama dan Alamat Pemohon Desain Industri:  
Institut Teknologi Sepuluh Nopember (ITS)  
Kantor Transfer Teknologi, Direktorat Inovasi dan  
Kawasan Sains Teknologi, Gedung Pusat Riset Lantai 6,  
Kampus ITS Sukolilo, Surabaya Keputih, Sukolilo, Kota  
Surabaya, Jawa Timur 60111, Indonesia (ID)

(72) Nama Pendesain :  
Ir. Tri Achmadi, Ph.D.,ID Dr. Eng. M. Badrus  
Zaman, S.T., M.T.,ID Ir. Yoyon Adriono, ID Dwi  
Sudharmono Wanudyatnato, S.T.,ID A. Hadziq  
Masfuh, S.T.,ID

(74) Nama dan Alamat Konsultan Desain Industri :

(54) Judul Desain Industri : CONTAINER UJI INSTALASI MESIN DIESEL DUAL FUEL,

(57) Klaim :  
Bentuk, Konfigurasi



Tampak Perspektif

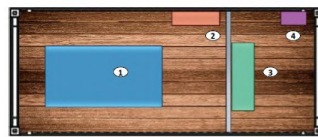

Tampak Atas

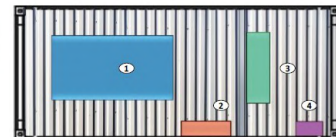

Tampak Bawah



Tampak Depan

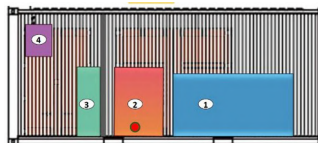

Tampak Belakang



Tampak Samping

(19) ID

(51) Klasifikasi Locarno : 03-01

(21) No. Permohonan DI : A00202502078

(22) Tanggal Penerimaan Permohonan DI :  
23 April 2025

(30) Data Prioritas :  
(31) Nomor (32) Tanggal (33) Negara

(43) Tanggal Pengumuman DI :  
30 April 2025

(71) Nama dan Alamat Pemohon Desain Industri:  
PT SHUNDA GLOBAL JAYA  
Jl. Halim Perdana Kusuma No.98 Blok I-J Jurumudi Baru,  
Benda, Kota Tangerang, Banten 15124, Indonesia (ID)

(72) Nama Pendesain :  
HUANG JUNTAN,CN

(74) Nama dan Alamat Konsultan Desain Industri :  
Anny Susanto  
Pamerindo Paten Komplek Green Ville Maisonette blok  
FB 10 Jl. Tanjung Duren Raya, Duri Kepa

(54) Judul Desain Industri : KOPER

(57) Klaim :  
Bentuk,Konfigurasi,Komposisi Garis,Komposisi Warna



Tampak Perspektif



Tampak Atas



Tampak Bawah



Tampak Depan



Tampak Belakang



Tampak Samping





(19) ID

(51) Klasifikasi Locarno : 12-08

(21) No. Permohonan DI : A00202502079

(22) Tanggal Penerimaan Permohonan DI :  
23 April 2025

(30) Data Prioritas :

(31) Nomor	(32) Tanggal	(33) Negara
202430666194.3	22 Oktober 2024	China
		(CN)#DELIMETE
		RPRIOR#202430
		669368.1

(43) Tanggal Pengumuman DI :  
30 April 2025

(71) Nama dan Alamat Pemohon Desain Industri:  
BYD COMPANY LIMITED  
No. 3009, BYD Road, Pingshan, Shenzhen, Guangdong  
518118, China (CN)

(72) Nama Pendesain :  
Wolfgang Josef EGGGER,DE Jihan FAN,CN  
Xing ZHAO,CN Wentao LYU,CN Zongfu  
LIU,CN

(74) Nama dan Alamat Konsultan Desain Industri :  
Irene Kurniati Djalim  
Jalan Raya Penggilingan No 99

(54) Judul Desain Industri : MOBIL

(57) Klaim :  
Bentuk,Konfigurasi



Tampak Perspektif



Tampak Atas

Tampak Bawah



Tampak Depan



Tampak Belakang



Tampak Samping

(19) ID

(51) Klasifikasi Locarno : 03-01

(21) No. Permohonan DI : A00202502080

(22) Tanggal Penerimaan Permohonan DI :  
23 April 2025

(30) Data Prioritas :  
(31) Nomor (32) Tanggal (33) Negara

(43) Tanggal Pengumuman DI :  
30 April 2025

(71) Nama dan Alamat Pemohon Desain Industri:  
UNIVERSITAS TELKOM  
Jl. Telekomunikasi No. 1 Sukapura, Dayeuhkolot, Kab.  
Bandung, Jawa Barat 40257, Indonesia (ID)

(72) Nama Pendesain :  
AFRA AJRANI PUTRI BASHA, ID ICA  
RAMAWISARI, ID HANIF AZHAR, ID

(74) Nama dan Alamat Konsultan Desain Industri :

(54) Judul Desain Industri : Aksesoris

(57) Klaim :  
Bentuk, Komposisi Warna



Tampak Perspektif



Tampak Atas



Tampak Bawah



Tampak Depan

Tampak Belakang

Tampak Samping

(19) ID

(51) Klasifikasi Locarno : 12-05

(21) No. Permohonan DI : A00202502081

(22) Tanggal Penerimaan Permohonan DI :  
23 April 2025

(30) Data Prioritas :  
(31) Nomor (32) Tanggal (33) Negara

(43) Tanggal Pengumuman DI :  
30 April 2025

(71) Nama dan Alamat Pemohon Desain Industri:  
UNIVERSITAS TELKOM  
Jl. Telekomunikasi No. 1 Sukapura, Dayeuhkolot, Kab.  
Bandung, Jawa Barat 40257, Indonesia (ID)

(72) Nama Pendesain :  
MUHAMMAD HAFIZH 'ATHALLAH RINALDI, ID  
BELA PITRIA HAKIM, ID

(74) Nama dan Alamat Konsultan Desain Industri :

(54) Judul Desain Industri : Kendaraan Otonom untuk Logistik

(57) Klaim :  
Bentuk, Konfigurasi, Komposisi Garis, Komposisi Warna



Tampak Perspektif

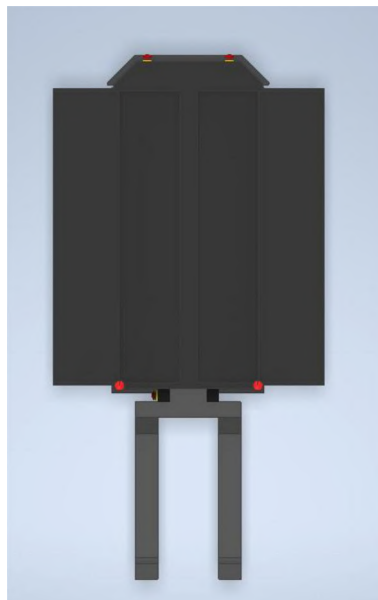

Tampak Atas

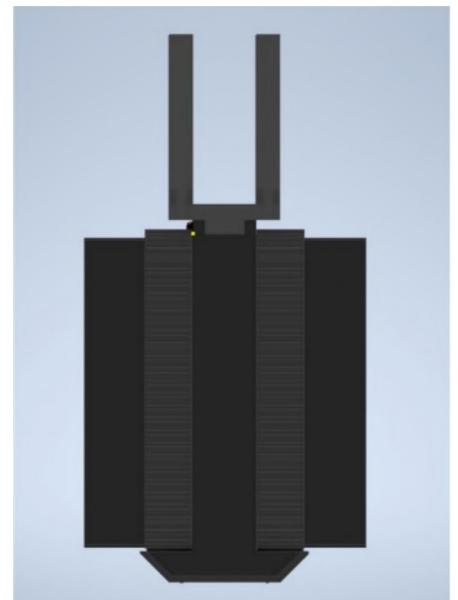

Tampak Bawah

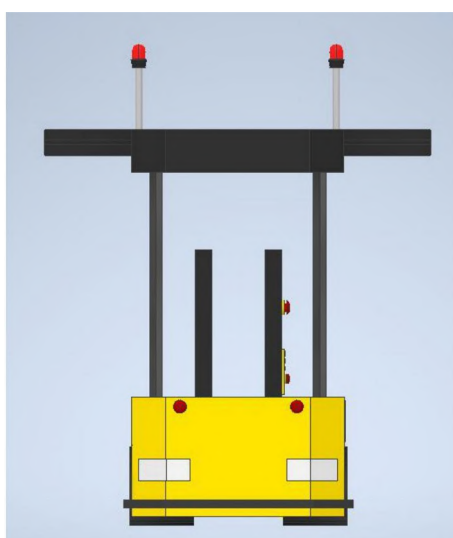

Tampak Depan

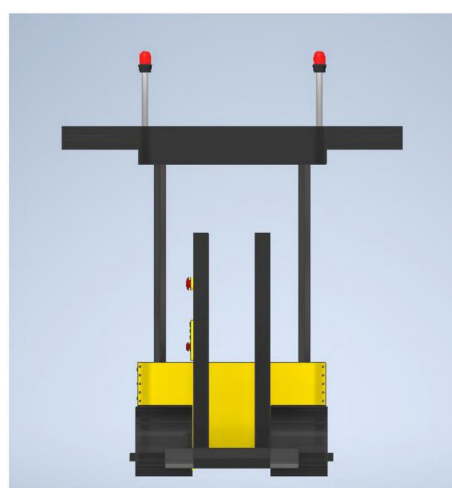

Tampak Belakang

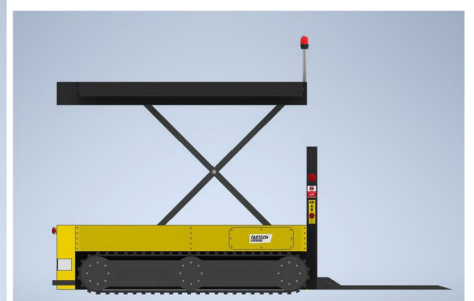

Tampak Samping

(19) ID

(51) Klasifikasi Locarno : 25-01

(21) No. Permohonan DI : A00202502082

(22) Tanggal Penerimaan Permohonan DI :  
23 April 2025

(30) Data Prioritas :  
(31) Nomor (32) Tanggal (33) Negara

(43) Tanggal Pengumuman DI :  
30 April 2025

(71) Nama dan Alamat Pemohon Desain Industri:  
UNIVERSITAS TELKOM  
Jl. Telekomunikasi No. 1 Sukapura, Dayeuhkolot, Kab.  
Bandung, Jawa Barat 40257, Indonesia (ID)

(72) Nama Pendesain :  
ATHIFA SRI ISMIRANTI, ID REXHA SEPTINE  
FARIL NANDA, ID NOORHARSY ARRIZQA, ID  
HAUNA ABGHIYA SALAMAH, ID AZRENE NAILA  
AZIZAH, ID

(74) Nama dan Alamat Konsultan Desain Industri :

(54) Judul Desain Industri : Dinding Partisi Multifungsi

(57) Klaim :  
Bentuk, Konfigurasi, Komposisi Garis, Komposisi Warna

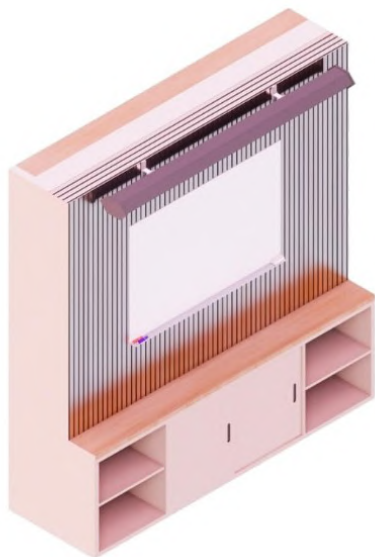

Tampak Perspektif



Tampak Atas



Tampak Bawah

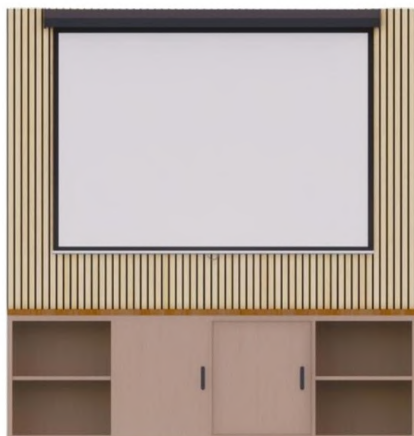

Tampak Depan

Tampak Belakang

Tampak Samping

(19) ID

(51) Klasifikasi Locarno : 06-04

(21) No. Permohonan DI : A00202502083

(22) Tanggal Penerimaan Permohonan DI :  
23 April 2025

(30) Data Prioritas :  
(31) Nomor (32) Tanggal (33) Negara

(43) Tanggal Pengumuman DI :  
30 April 2025

(71) Nama dan Alamat Pemohon Desain Industri:  
UNIVERSITAS TELKOM  
Jl. Telekomunikasi No 1 Sukapura, Dayeuhkolot, Kab.  
Bandung, Jawa Barat 40257, Indonesia (ID)

(72) Nama Pendesain :  
ATHIFA SRI ISMIRANTI, ID AZRENE NAILA  
AZIZAH, ID NOORHARSY ARRIZQA, ID  
HAUNA ABGHIYA SALAMAH, ID

(74) Nama dan Alamat Konsultan Desain Industri :

(54) Judul Desain Industri : Lemari Dapur

(57) Klaim :  
Bentuk, Konfigurasi, Komposisi Garis, Komposisi Warna



Tampak Perspektif

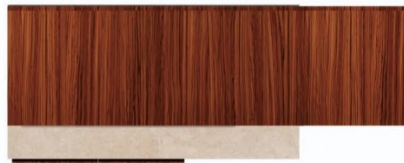

Tampak Atas



Tampak Bawah

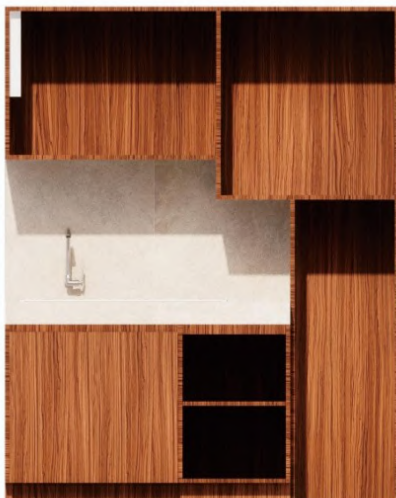



Tampak Depan

Tampak Belakang

Tampak Samping

(19) ID

(51) Klasifikasi Locarno : 06-03

(21) No. Permohonan DI : A00202502084

(22) Tanggal Penerimaan Permohonan DI :  
23 April 2025

(30) Data Prioritas :  
(31) Nomor (32) Tanggal (33) Negara

(43) Tanggal Pengumuman DI :  
30 April 2025

(71) Nama dan Alamat Pemohon Desain Industri:  
UNIVERSITAS TELKOM  
Jl. Telekomunikasi No. 1 Sukapura, Dayeuhkolot, Kab.  
Bandung, Jawa Barat 40257, Indonesia (ID)

(72) Nama Pendesain :  
ATHIFA SRI ISMIRANTI,ID HAUNA ABGHIYA  
SALAMAH,ID AZRENE NAILA AZIZAH,ID  
NOORHARSY ARRIZQA,ID

(74) Nama dan Alamat Konsultan Desain Industri :

(54) Judul Desain Industri : MEJA KERJA

(57) Klaim :  
Bentuk,Konfigurasi,Komposisi Garis,Komposisi Warna



Tampak Perspektif



Tampak Atas



Tampak Bawah

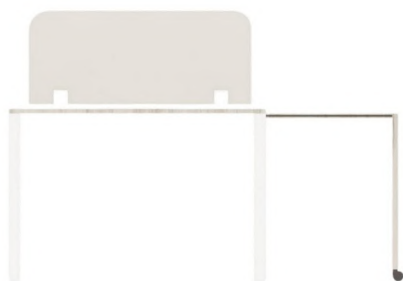

Tampak Depan



Tampak Belakang



Tampak Samping

(19) ID

(51) Klasifikasi Locarno : 06-03

(21) No. Permohonan DI : A00202502085

(22) Tanggal Penerimaan Permohonan DI :  
23 April 2025

(30) Data Prioritas :  
(31) Nomor (32) Tanggal (33) Negara

(43) Tanggal Pengumuman DI :  
30 April 2025

(71) Nama dan Alamat Pemohon Desain Industri:  
UNIVERSITAS TELKOM  
Jl. Telekomunikasi No. 1 Sukapura, Dayeuhkolot, Kab.  
Bandung, Jawa Barat 40257, Indonesia (ID)

(72) Nama Pendesain :  
ATHIFA SRI ISMIRANTI,ID NOORHARSY  
ARRIZQA,ID AZRENE NAILA AZIZAH,ID  
HAUNA ABGHIYA SALAMAH,ID

(74) Nama dan Alamat Konsultan Desain Industri :

(54) Judul Desain Industri : MEJA KERJA

(57) Klaim :  
Bentuk,Konfigurasi,Komposisi Garis

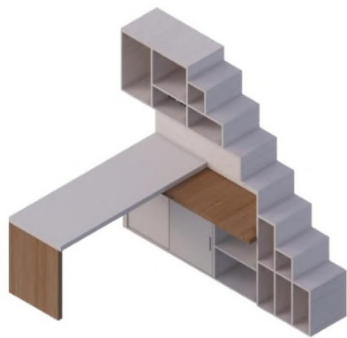

Tampak Perspektif

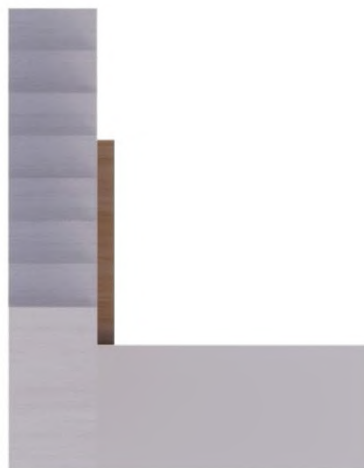

Tampak Atas



Tampak Bawah



Tampak Depan



Tampak Belakang

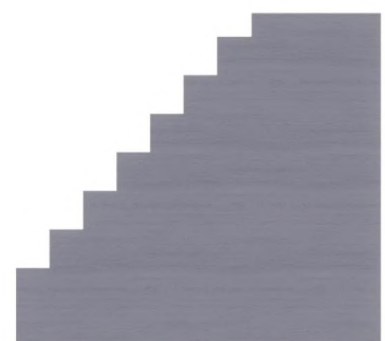

Tampak Samping

(19) ID

(51) Klasifikasi Locarno : 23-04

(21) No. Permohonan DI : A00202502087

(22) Tanggal Penerimaan Permohonan DI :  
23 April 2025

(30) Data Prioritas :

(31) Nomor	(32) Tanggal	(33) Negara
2024307990562	16 Desember 2024	China (CN)

(43) Tanggal Pengumuman DI :  
30 April 2025

(71) Nama dan Alamat Pemohon Desain Industri:

Shenzhen Vogue Plastic Mould Co., Ltd.  
3rd Floor, Building A, Shanggaotian Industrial Zone,  
Gushu Haibin New Village, Xixiang Street, Baoan District,  
Shenzhen, China (CN)

Shenzhen Xinyifang International Trade Co., Ltd.  
401, Building 5, Hesheng Intelligent Park, No. 32, Lifu  
Street, Dafa Pu Community, Bantian Street, Longgang District,  
Shenzhen, China (CN)

(72) Nama Pendesain :

Jianwei Fan ,CN Lihua Xu,CN

(74) Nama dan Alamat Konsultan Desain Industri :

Marodin Sijabat  
Adastra An Intellectual Property Firm Epi Walk Building 3  
rd Floor Jl. HR Rasuna Said No. 306, Rt 2/Rw 5 Karet  
Kuningan Setia Budi

(54) Judul Desain Industri : KIPAS ANGIN GENGGAM

(57) Klaim :  
Bentuk,Konfigurasi

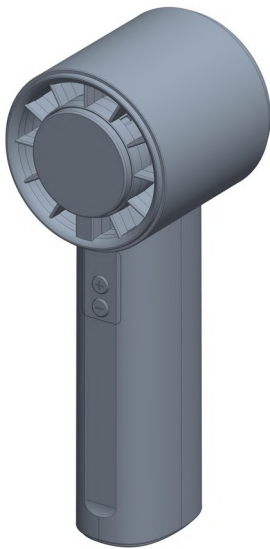

Tampak Perspektif



Tampak Atas



Tampak Bawah



Tampak Depan



Tampak Belakang

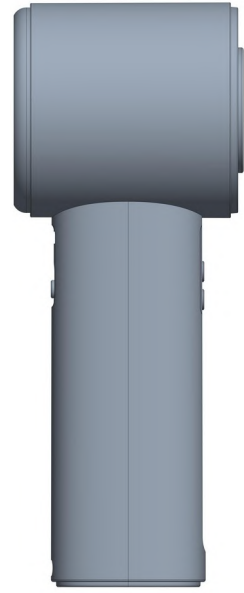

Tampak Samping

(19) ID

(51) Klasifikasi Locarno : 23-04

(21) No. Permohonan DI : A00202502086

(22) Tanggal Penerimaan Permohonan DI :  
23 April 2025

(30) Data Prioritas :

(31) Nomor	(32) Tanggal	(33) Negara
2024307990524	16 Desember 2024	China (CN)

(43) Tanggal Pengumuman DI :  
30 April 2025

(71) Nama dan Alamat Pemohon Desain Industri:

Shenzhen Vogue Plastic Mould Co., Ltd.  
3rd Floor, Building A, Shanggaotian Industrial Zone,  
Gushu Haibin New Village, Xixiang Street, Baoan District,  
Shenzhen, China (CN)

Shenzhen Xinyifang International Trade Co., Ltd.  
401, Building 5, Hesheng Intelligent Park, No. 32, Lifu  
Street, Dafa Pu Community, Bantian Street, Longgang District,  
Shenzhen, China (CN)

(72) Nama Pendesain :

Jianwei Fan ,CN Lihua Xu,CN

(74) Nama dan Alamat Konsultan Desain Industri :

Marodin Sijabat  
Adastra An Intellectual Property Firm Epi Walk Building 3  
rd Floor Jl. HR Rasuna Said No. 306, Rt 2/Rw 5 Karet  
Kuningan Setia Budi

(54) Judul Desain Industri : KIPAS ANGIN MEJA

(57) Klaim :  
Bentuk,Konfigurasi



Tampak Perspektif



Tampak Atas

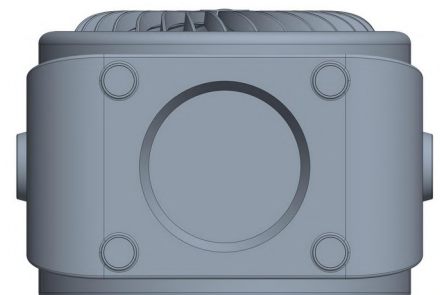

Tampak Bawah

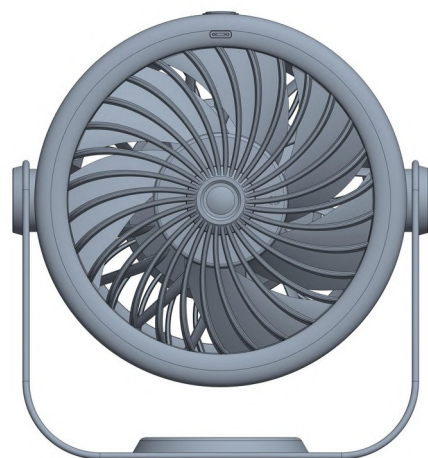

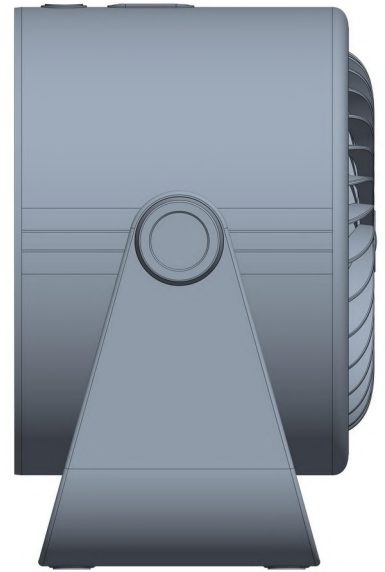

Tampak Depan

Tampak Belakang

Tampak Samping



(19) ID

(51) Klasifikasi Locarno : 06-01

(21) No. Permohonan DI : A00202502089

(22) Tanggal Penerimaan Permohonan DI :  
23 April 2025

(30) Data Prioritas :  
(31) Nomor (32) Tanggal (33) Negara

(43) Tanggal Pengumuman DI :  
30 April 2025

(71) Nama dan Alamat Pemohon Desain Industri:  
PT. MILLENIUM STUDIO  
Jl. Nyi Ageng Mantra No 3A Blok Maju, RT. 013 / RW.  
003, Desa Tegalwangi, Kec. Weru, Kabupaten Cirebon, Jawa  
Barat 45154 Tegalwangi, Weru, Kab. Cirebon, Jawa Barat  
45154, Indonesia (ID)

(72) Nama Pendesain :  
CLAUDIN PATRICK MARCEL,FR

(74) Nama dan Alamat Konsultan Desain Industri :  
Elly Susanti, S.S., S.H.  
Kompleks DPR Jl. Jalak IX Blok B2/15 Pondok Ranji  
Ciputat Timur Tangerang Selatan, Indonesia 15412

(54) Judul Desain Industri : KURSI SANTAI KANTONG BIJI-BIJIAN UKURAN MEDIUM DAN DUDUKANNYA

(57) Klaim :  
Bentuk, Konfigurasi



Tampak Perspektif



Tampak Atas



Tampak Bawah



Tampak Depan



Tampak Belakang



Tampak Samping



(19) ID

(51) Klasifikasi Locarno : 09-09

(21) No. Permohonan DI : A00202502097

(22) Tanggal Penerimaan Permohonan DI :  
23 April 2025

(30) Data Prioritas :  
(31) Nomor (32) Tanggal (33) Negara

(43) Tanggal Pengumuman DI :  
30 April 2025

(71) Nama dan Alamat Pemohon Desain Industri:  
Sugiarto  
TMN PALM LESTARI Cengkareng Barat, Cengkareng,  
Kota Adm. Jakarta Barat, DKI Jakarta 11730, Indonesia (ID)

(72) Nama Pendesain :  
Sugiarto, ID

(74) Nama dan Alamat Konsultan Desain Industri :

(54) Judul Desain Industri : tempat sampah

(57) Klaim :  
Bentuk



Tampak Perspektif



Tampak Atas



Tampak Bawah



Tampak Depan



Tampak Belakang



Tampak Samping

(19) ID

(51) Klasifikasi Locarno : 12-16

(21) No. Permohonan DI : A00202502099

(22) Tanggal Penerimaan Permohonan DI :  
23 April 2025

(30) Data Prioritas :  
(31) Nomor (32) Tanggal (33) Negara

(43) Tanggal Pengumuman DI :  
30 April 2025

(71) Nama dan Alamat Pemohon Desain Industri:  
PT. Victory Gold  
Jl. Simo Hilir Bar. XIV No.3 kav.173 Simomulyo,  
Sukomanunggal, Kota Surabaya, Jawa Timur 60281,  
Indonesia (ID)

(72) Nama Pendesain :  
Erwin Handoko, ID

(74) Nama dan Alamat Konsultan Desain Industri :

(54) Judul Desain Industri :  
ROLLBAR CB102

(57) Klaim :  
Bentuk



Tampak Perspektif



Tampak Depan

Tampak Atas



Tampak Belakang

Tampak Bawah



Tampak Samping

(19) ID

(51) Klasifikasi Locarno : 12-16

(21) No. Permohonan DI : A00202502098

(22) Tanggal Penerimaan Permohonan DI :  
23 April 2025

(30) Data Prioritas :  
(31) Nomor (32) Tanggal (33) Negara

(43) Tanggal Pengumuman DI :  
30 April 2025

(71) Nama dan Alamat Pemohon Desain Industri:  
PT. Victory Gold  
Jl. Simo Hilir Bar. XIV No.3 kav.173 Simomulyo,  
Sukomanunggal, Kota Surabaya, Jawa Timur 60281,  
Indonesia (ID)

(72) Nama Pendesain :  
Erwin Handoko, ID

(74) Nama dan Alamat Konsultan Desain Industri :

(54) Judul Desain Industri :  
ROLLBAR F16

(57) Klaim :  
Bentuk



Tampak Perspektif



Tampak Depan



Tampak Belakang



Tampak Samping

Tampak Bawah

Tampak Atas

(19) ID

(51) Klasifikasi Locarno : 12-16

(21) No. Permohonan DI : A00202502104

(22) Tanggal Penerimaan Permohonan DI :  
23 April 2025

(30) Data Prioritas :  
(31) Nomor (32) Tanggal (33) Negara

(43) Tanggal Pengumuman DI :  
30 April 2025

(71) Nama dan Alamat Pemohon Desain Industri:  
PT. Victory Gold  
Jl. Simo Hilir Bar. XIV No.3 kav.173 Simomulyo,  
Sukomanunggal, Kota Surabaya, Jawa Timur 60281,  
Indonesia (ID)

(72) Nama Pendesain :  
Erwin Handoko, ID

(74) Nama dan Alamat Konsultan Desain Industri :

(54) Judul Desain Industri :  
ROLLBAR CB10

(57) Klaim :  
Bentuk



Tampak Perspektif

Tampak Atas

Tampak Bawah



Tampak Depan



Tampak Belakang



Tampak Samping

(19) ID

(51) Klasifikasi Locarno : 26-06

(21) No. Permohonan DI : A00202502101

(22) Tanggal Penerimaan Permohonan DI :  
23 April 2025

(30) Data Prioritas :  
(31) Nomor (32) Tanggal (33) Negara

(43) Tanggal Pengumuman DI :  
30 April 2025

(71) Nama dan Alamat Pemohon Desain Industri:  
PT. Victory Gold  
Jl. Simo Hilir Bar. XIV No.3 kav.173 Simomulyo,  
Sukomanunggal, Kota Surabaya, Jawa Timur 60281,  
Indonesia (ID)

(72) Nama Pendesain :  
Erwin Handoko, ID

(74) Nama dan Alamat Konsultan Desain Industri :

(54) Judul Desain Industri : LAMPU MOBIL

(57) Klaim :  
Konfigurasi



Tampak Perspektif



Tampak Atas



Tampak Bawah



Tampak Depan



Tampak Belakang



Tampak Samping

(19) ID

(51) Klasifikasi Locarno : 12-16

(21) No. Permohonan DI : A00202502102

(22) Tanggal Penerimaan Permohonan DI :  
23 April 2025

(30) Data Prioritas :  
(31) Nomor (32) Tanggal (33) Negara

(43) Tanggal Pengumuman DI :  
30 April 2025

(71) Nama dan Alamat Pemohon Desain Industri:  
PT. Victory Gold  
Jl. Simo Hilir Bar. XIV No.3 kav.173 Simomulyo,  
Sukomanunggal, Kota Surabaya, Jawa Timur 60281,  
Indonesia (ID)

(72) Nama Pendesain :  
Erwin Handoko, ID

(74) Nama dan Alamat Konsultan Desain Industri :

(54) Judul Desain Industri :  
ROLLBAR CB30

(57) Klaim :  
Bentuk



Tampak Perspektif

Tampak Atas

Tampak Bawah



Tampak Depan



Tampak Belakang



Tampak Samping

(19) ID

(51) Klasifikasi Locarno : 12-16

(21) No. Permohonan DI : A00202502103

(22) Tanggal Penerimaan Permohonan DI :  
23 April 2025

(30) Data Prioritas :  
(31) Nomor (32) Tanggal (33) Negara

(43) Tanggal Pengumuman DI :  
30 April 2025

(71) Nama dan Alamat Pemohon Desain Industri:  
PT. Victory Gold  
Jl. Simo Hilir Bar. XIV No.3 kav.173 Simomulyo,  
Sukomanunggal, Kota Surabaya, Jawa Timur 60281,  
Indonesia (ID)

(72) Nama Pendesain :  
Erwin Handoko, ID

(74) Nama dan Alamat Konsultan Desain Industri :

(54) Judul Desain Industri :  
ROLLBAR CB25

(57) Klaim :  
Bentuk



Tampak Perspektif

Tampak Atas

Tampak Bawah



Tampak Depan



Tampak Belakang



Tampak Samping

(19) ID

(51) Klasifikasi Locarno : 12-16

(21) No. Permohonan DI : A00202502100

(22) Tanggal Penerimaan Permohonan DI :  
23 April 2025

(30) Data Prioritas :  
(31) Nomor (32) Tanggal (33) Negara

(43) Tanggal Pengumuman DI :  
30 April 2025

(71) Nama dan Alamat Pemohon Desain Industri:  
PT. Victory Gold  
Jl. Simo Hilir Bar. XIV No.3 kav.173 Simomulyo,  
Sukomanunggal, Kota Surabaya, Jawa Timur 60281,  
Indonesia (ID)

(72) Nama Pendesain :  
Erwin Handoko, ID

(74) Nama dan Alamat Konsultan Desain Industri :

(54) Judul Desain Industri :  
ROLLBAR F4

(57) Klaim :  
Bentuk



Tampak Perspektif



Tampak Depan

Tampak Atas



Tampak Belakang

Tampak Bawah



Tampak Samping



(19) ID

(51) Klasifikasi Locarno : 02-03

(21) No. Permohonan DI : A00202502105

(22) Tanggal Penerimaan Permohonan DI :  
24 April 2025

(30) Data Prioritas :  
(31) Nomor (32) Tanggal (33) Negara

(43) Tanggal Pengumuman DI :  
30 April 2025

(71) Nama dan Alamat Pemohon Desain Industri:  
HENRY TEDJAKUSUMA  
Jl. Wuluh Blok II/3 RT/RW. 009/006 Kota Bambu Utara,  
Pal Merah, Kota Adm. Jakarta Barat, DKI Jakarta 11420,  
Indonesia (ID)

(72) Nama Pendesain :  
HENRY TEDJAKUSUMA, ID

(74) Nama dan Alamat Konsultan Desain Industri :

(54) Judul Desain Industri : VISOR LOCK/PENGUNCI KACA HELM

(57) Klaim :  
Bentuk, Konfigurasi

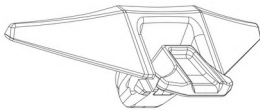

Tampak Perspektif

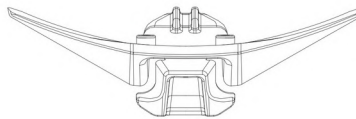

Tampak Atas

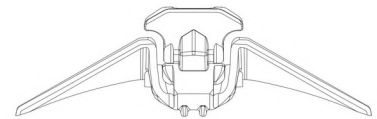

Tampak Bawah

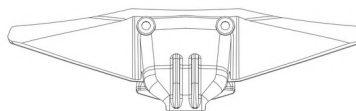
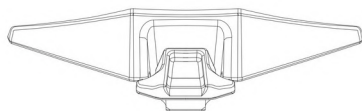

Tampak Depan

Tampak Belakang

Tampak Samping

(19) ID

(51) Klasifikasi Locarno : 09-01

(21) No. Permohonan DI : A00202502107

(22) Tanggal Penerimaan Permohonan DI :  
24 April 2025

(30) Data Prioritas :

(31) Nomor (32) Tanggal (33) Negara  
30-2025-0010164 21 Maret 2025 Republic of  
Korea (KR)

(43) Tanggal Pengumuman DI :  
30 April 2025

(71) Nama dan Alamat Pemohon Desain Industri:

The Founders Inc.  
10F, 8F, 521, Teheran-ro, Gangnam-gu, Seoul, Republic  
of Korea (KR)

(72) Nama Pendesain :

Park, Kyu Seok, KR Choi, Da Yeon, KR

(74) Nama dan Alamat Konsultan Desain Industri :

Prudence Jahja  
Januar Jahja and Partners, Menara Batavia lantai 19,  
Jalan K.H. Mas Mansyur Kavling 126, Jakarta Pusat

(54) Judul Desain Industri : BOTOL KOSMETIK

(57) Klaim :  
Bentuk, Konfigurasi, Komposisi Garis

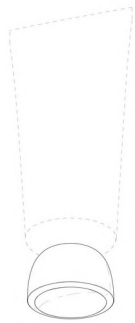

Tampak Perspektif

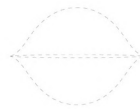

Tampak Atas

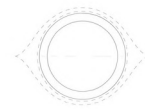

Tampak Bawah



Tampak Depan



Tampak Belakang



Tampak Samping

(19) ID

(51) Klasifikasi Locarno : 09-01

(21) No. Permohonan DI : A00202502108

(22) Tanggal Penerimaan Permohonan DI :  
24 April 2025

(30) Data Prioritas :

(31) Nomor (32) Tanggal (33) Negara  
30-2025-0003176 23 Januari 2025 Republic of  
Korea (KR)

(43) Tanggal Pengumuman DI :  
30 April 2025

(71) Nama dan Alamat Pemohon Desain Industri:

The Founders Inc.  
10F, 8F, 521, Teheran-ro, Gangnam-gu, Seoul, Republic  
of Korea (KR)

(72) Nama Pendesain :

Park, Kyu Seok, KR Choi, Da Yeon, KR

(74) Nama dan Alamat Konsultan Desain Industri :

Prudence Jahja  
Januar Jahja and Partners, Menara Batavia lantai 19,  
Jalan K.H. Mas Mansyur Kavling 126, Jakarta Pusat

(54) Judul Desain Industri : TUTUP BOTOL KOSMETIK

(57) Klaim :  
Bentuk, Konfigurasi, Komposisi Garis

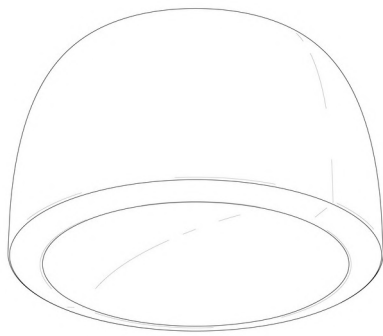

Tampak Perspektif

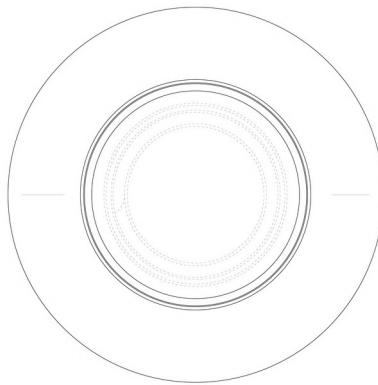

Tampak Atas

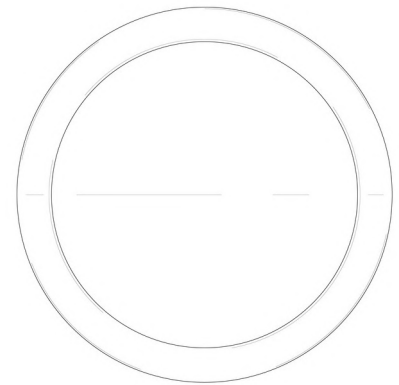

Tampak Bawah



Tampak Depan

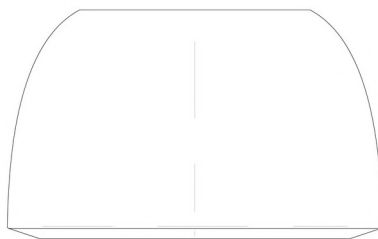

Tampak Belakang



Tampak Samping

(19) ID

(51) Klasifikasi Locarno : 26-06

(21) No. Permohonan DI : A00202502109

(22) Tanggal Penerimaan Permohonan DI :  
24 April 2025

(30) Data Prioritas :  
(31) Nomor (32) Tanggal (33) Negara

(43) Tanggal Pengumuman DI :  
30 April 2025

(71) Nama dan Alamat Pemohon Desain Industri:  
JEFFREY  
Apartemen Pantai Mutiara Tower Aru 17/6 Pluit,  
Penjaringan, Kota Adm. Jakarta Utara, DKI Jakarta 14450,  
Indonesia (ID)

(72) Nama Pendesain :  
JEFFREY,ID

(74) Nama dan Alamat Konsultan Desain Industri :  
Lanny Setiawan  
Pacific Patent Multiglobal DIPO Business Center Lt. 11,  
Jalan Jend. Gatot Subroto Kav. 51-52, Jakarta Pusat- 10260  
Indonesia

(54) Judul Desain Industri : LAMPU SOROT KENDARAAN

(57) Klaim :  
Bentuk,Konfigurasi

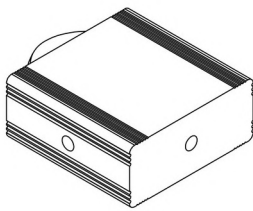

Tampak Perspektif

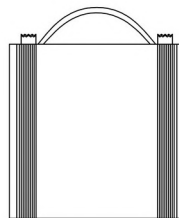

Tampak Atas

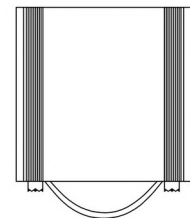

Tampak Bawah

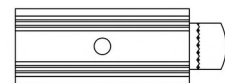
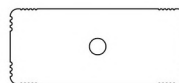
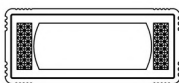

Tampak Depan

Tampak Belakang

Tampak Samping

(19) ID

(51) Klasifikasi Locarno : 12-08

(21) No. Permohonan DI : A00202502110

(22) Tanggal Penerimaan Permohonan DI :  
24 April 2025

(30) Data Prioritas :

(31) Nomor	(32) Tanggal	(33) Negara
202430759087.5	29 November 2024	China (CN)

(43) Tanggal Pengumuman DI :  
30 April 2025

(71) Nama dan Alamat Pemohon Desain Industri:  
BYD COMPANY LIMITED  
No. 3009, BYD Road, Pingshan, Shenzhen, Guangdong  
518118, China (CN)

(72) Nama Pendesain :  
Wolfgang Josef EGGER,DE      Jihan FAN,CN  
Yadong YIN,CN      Di WU,CN      Shuaizhi CHEN,CN

(74) Nama dan Alamat Konsultan Desain Industri :  
Irene Kurniati Djalim  
Jalan Raya Penggilingan No 99

(54) Judul Desain Industri : MOBIL

(57) Klaim :  
Bentuk,Konfigurasi

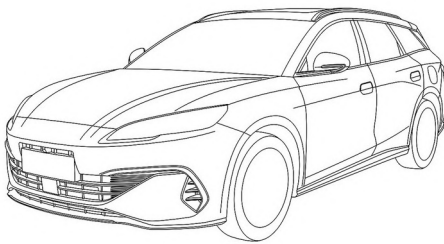

Tampak Perspektif

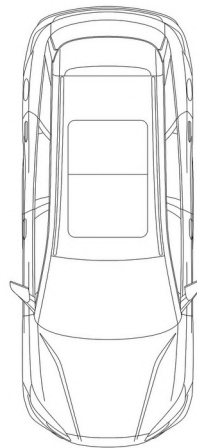

Tampak Atas

Tampak Bawah

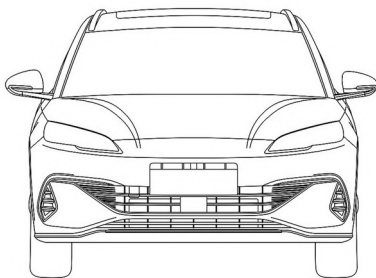

Tampak Depan

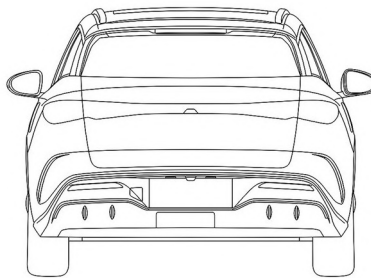

Tampak Belakang

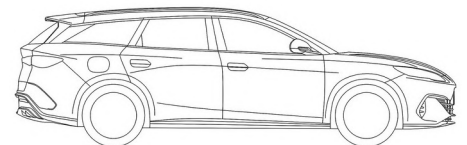

Tampak Samping

(19) ID

(51) Klasifikasi Locarno : 14-03

(21) No. Permohonan DI : A00202502111

(22) Tanggal Penerimaan Permohonan DI :  
24 April 2025

(30) Data Prioritas :  
(31) Nomor (32) Tanggal (33) Negara

(43) Tanggal Pengumuman DI :  
30 April 2025

(71) Nama dan Alamat Pemohon Desain Industri:  
PT Dawey Etech Indonesia  
Kawasan Industri Terpadu Indonesia China (KITIC) Kav.  
49, Lantai 4, Ruang 101 Nagasari, Serang Baru, Kab. Bekasi,  
Jawa Barat 17330, Indonesia (ID)

(72) Nama Pendesain :  
Yessy, ID

(74) Nama dan Alamat Konsultan Desain Industri :

(54) Judul Desain Industri : INBEX Remote Swafoto Multifungsi 9 tombol

(57) Klaim :  
Bentuk, Konfigurasi



Tampak Perspektif



Tampak Atas



Tampak Bawah



Tampak Depan



Tampak Belakang



Tampak Samping



(19) ID

(51) Klasifikasi Locarno : 14-06

(21) No. Permohonan DI : A00202502113

(22) Tanggal Penerimaan Permohonan DI :  
24 April 2025

(30) Data Prioritas :  
(31) Nomor (32) Tanggal (33) Negara

(43) Tanggal Pengumuman DI :  
30 April 2025

(71) Nama dan Alamat Pemohon Desain Industri:  
PT Dawey Etech Indonesia  
Kawasan Industri Terpadu Indonesia China (KITIC) Kav.  
49, Lantai 4, Ruang 101 Nagasari, Serang Baru, Kab. Bekasi,  
Jawa Barat 17330, Indonesia (ID)

(72) Nama Pendesain :  
Yessy,ID

(74) Nama dan Alamat Konsultan Desain Industri :

(54) Judul Desain Industri :  
INBEX Tongkat Swafoto Mini

(57) Klaim :  
Bentuk,Konfigurasi



Tampak Perspektif



Tampak Atas



Tampak Bawah



Tampak Depan



Tampak Belakang



Tampak Samping

(19) ID

(51) Klasifikasi Locarno : 14-04

(21) No. Permohonan DI : A00202502114

(22) Tanggal Penerimaan Permohonan DI :  
24 April 2025

(30) Data Prioritas :

(31) Nomor (32) Tanggal (33) Negara  
30202500185S 19 Februari 2025 Singapore (SG)

(43) Tanggal Pengumuman DI :  
30 April 2025

(71) Nama dan Alamat Pemohon Desain Industri:  
GrabTaxi Holdings Pte. Ltd.  
3 Media Close, #01-03/06 Singapore 138498, Singapore  
(SG)

(72) Nama Pendesain :  
Laura LUGARES,IT

(74) Nama dan Alamat Konsultan Desain Industri :  
Heru Lukito  
Heru Lukito & Partners Talavera Office Park, 28th Floor  
Jalan T.B. Simatupang Kavling 22-26, Jakarta 12430

(54) Judul Desain ANTARMUKA PENGGUNA GRAFIS YANG DITERAPKAN PADA LAYAR TAMPILAN  
Industri : ELEKTRONIK

(57) Klaim :  
Bentuk,Konfigurasi,Komposisi Garis

Tampak Perspektif

Tampak Atas

Tampak Bawah



Tampak Depan

Tampak Belakang

Tampak Samping

(19) ID

(51) Klasifikasi Locarno : 14-06

(21) No. Permohonan DI : A00202502115

(22) Tanggal Penerimaan Permohonan DI :  
24 April 2025

(30) Data Prioritas :  
(31) Nomor (32) Tanggal (33) Negara

(43) Tanggal Pengumuman DI :  
30 April 2025

(71) Nama dan Alamat Pemohon Desain Industri:  
PT Dawey Etech Indonesia  
Kawasan Industri Terpadu Indonesia China (KITIC) Kav.  
49, Lantai 4, Ruang 101 Nagasari, Serang Baru, Kab. Bekasi,  
Jawa Barat 17330, Indonesia (ID)

(72) Nama Pendesain :  
Yessy,ID

(74) Nama dan Alamat Konsultan Desain Industri :

(54) Judul Desain Industri :  
INBEX Tongkat Swafoto

(57) Klaim :  
Bentuk,Konfigurasi



Tampak Perspektif



Tampak Atas



Tampak Bawah



Tampak Depan

Tampak Belakang

Tampak Samping

(19) ID

(51) Klasifikasi Locarno : 07-02

(21) No. Permohonan DI : A00202502119

(22) Tanggal Penerimaan Permohonan DI :  
25 April 2025

(30) Data Prioritas :  
(31) Nomor (32) Tanggal (33) Negara

(43) Tanggal Pengumuman DI :  
30 April 2025

(71) Nama dan Alamat Pemohon Desain Industri:  
PT Dachin Etech Indonesia  
Kawasan Industri Terpadu Indonesia China Kaveling 49  
Nagasari, Serang Baru, Kab. Bekasi, Jawa Barat 17330,  
Indonesia (ID)

(72) Nama Pendesain :  
Yeoslina Dewi, ID

(74) Nama dan Alamat Konsultan Desain Industri :

(54) Judul Desain Industri : freemir Panci Anti Karat

(57) Klaim :  
Bentuk, Konfigurasi



Tampak Perspektif



Tampak Atas



Tampak Bawah



Tampak Depan



Tampak Belakang



Tampak Samping

(19) ID

(51) Klasifikasi Locarno : 15-02

(21) No. Permohonan DI : A00202502120

(22) Tanggal Penerimaan Permohonan DI :  
25 April 2025

(30) Data Prioritas :  
(31) Nomor (32) Tanggal (33) Negara

(43) Tanggal Pengumuman DI :  
30 April 2025

(71) Nama dan Alamat Pemohon Desain Industri:  
PT Dachin Etech Global  
Kawasan Industri Terpadu Indonesia China Kaveling 49  
Nagasari, Serang Baru, Kab. Bekasi, Jawa Barat 17330,  
Indonesia (ID)

(72) Nama Pendesain :  
Yeoslina Dewi, ID

(74) Nama dan Alamat Konsultan Desain Industri :

(54) Judul Desain Industri : freemir Pompa Air Lipat Dekstop

(57) Klaim :  
Bentuk, Konfigurasi



Tampak Perspektif



Tampak Atas



Tampak Bawah



Tampak Depan



Tampak Belakang



Tampak Samping

(19) ID

(51) Klasifikasi Locarno : 07-02

(21) No. Permohonan DI : A00202502121

(22) Tanggal Penerimaan Permohonan DI :  
25 April 2025

(30) Data Prioritas :  
(31) Nomor (32) Tanggal (33) Negara

(43) Tanggal Pengumuman DI :  
30 April 2025

(71) Nama dan Alamat Pemohon Desain Industri:  
PT Dachin Etech Global  
Kawasan Industri Terpadu Indonesia China Kaveling 49  
Nagasari, Serang Baru, Kab. Bekasi, Jawa Barat 17330,  
Indonesia (ID)

(72) Nama Pendesain :  
Yeoslina Dewi, ID

(74) Nama dan Alamat Konsultan Desain Industri :

(54) Judul Desain Industri : freemir Panci Anti Karat

(57) Klaim :  
Bentuk, Konfigurasi



Tampak Perspektif



Tampak Atas



Tampak Bawah



Tampak Depan



Tampak Belakang



Tampak Samping

(19) ID

(51) Klasifikasi Locarno : 14-03

(21) No. Permohonan DI : A00202502122

(22) Tanggal Penerimaan Permohonan DI :  
25 April 2025

(30) Data Prioritas :  
(31) Nomor (32) Tanggal (33) Negara

(43) Tanggal Pengumuman DI :  
30 April 2025

(71) Nama dan Alamat Pemohon Desain Industri:  
QUANZHOU KAILI ELECTRONICS CO., LTD.  
Kaili Electronic Industrial Park, Photoelectric Information  
Base, (Xiamei Town), Nan'an City, Quanzhou, Fujian, China,  
China (CN)

(72) Nama Pendesain :  
Shaohua HONG,CN

(74) Nama dan Alamat Konsultan Desain Industri :  
Teuku Kemal Hussein  
JL. T NO. 29 RT. 04 RW. 09, KEBON BARU, TEBET

(54) Judul Desain Industri : WALKIE TALKIE

(57) Klaim :  
Bentuk,Konfigurasi



Tampak Perspektif

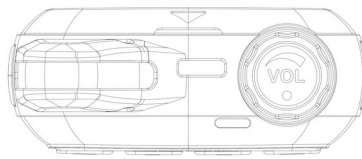

Tampak Atas

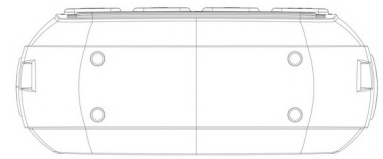

Tampak Bawah

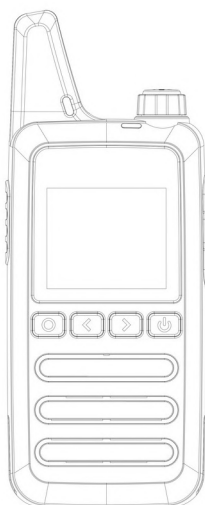

Tampak Depan

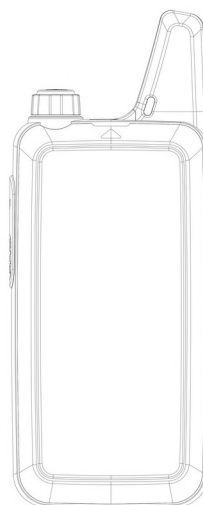

Tampak Belakang



Tampak Samping





(19) ID

(51) Klasifikasi Locarno : 08-08

(21) No. Permohonan DI : A00202502123

(22) Tanggal Penerimaan Permohonan DI :  
25 April 2025

(30) Data Prioritas :  
(31) Nomor (32) Tanggal (33) Negara

(43) Tanggal Pengumuman DI :  
30 April 2025

(71) Nama dan Alamat Pemohon Desain Industri:  
Badan Riset dan Inovasi Nasional (BRIN)  
Gedung B.J. Habibie Jalan M.H. Thamrin Nomor 8 Kebon  
Sirih, Menteng, Kota Adm. Jakarta Pusat, DKI Jakarta 10340,  
Indonesia (ID)

(72) Nama Pendesain :  
Taufik Ibnu Salim, ID Bambang Wahono, ID  
Yanuandri Putrasari, ID Muhammad Arifin, ID  
Akbari Indra Basuki, ID Dikdik Krisnandi, ID Adi  
Waskito, ID Nurul Hasanah, ID

(74) Nama dan Alamat Konsultan Desain Industri :

(54) Judul Desain Industri : Dudukan Lidar Multiposisi

(57) Klaim :  
Bentuk, Konfigurasi

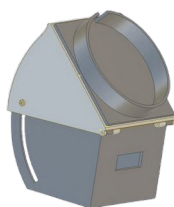

Tampak Perspektif

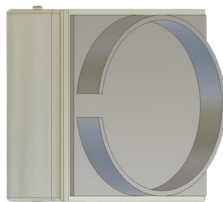

Tampak Atas

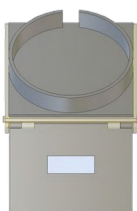

Tampak Depan



Tampak Belakang

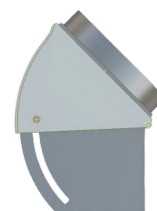

Tampak Samping

Tampak Bawah

(19) ID

(51) Klasifikasi Locarno : 03-01

(21) No. Permohonan DI : A00202502124

(22) Tanggal Penerimaan Permohonan DI :  
25 April 2025

(30) Data Prioritas :

(31) Nomor	(32) Tanggal	(33) Negara
30-2024-0048774	28 November 2024	Republic of Korea (KR)

(43) Tanggal Pengumuman DI :  
30 April 2025

(71) Nama dan Alamat Pemohon Desain Industri:  
314HORNET CO., LTD.  
45 Gyeonghuigung-gil, Jongno-gu, Seoul 03176,  
Republic of Korea (KR)

(72) Nama Pendesain :  
SON, Kyung Wan, KR

(74) Nama dan Alamat Konsultan Desain Industri :  
Maria Carola D Monintja  
Wisma 46, Lantai 24 Jl. Jenderal Sudirman Kav. 1  
Jakarta Pusat

(54) Judul Desain Industri : TAS

(57) Klaim :  
Bentuk, Konfigurasi



Tampak Perspektif



Tampak Atas



Tampak Bawah



Tampak Depan



Tampak Belakang



Tampak Samping

(19) ID

(51) Klasifikasi Locarno : 26-06

(21) No. Permohonan DI : A00202502125

(22) Tanggal Penerimaan Permohonan DI :  
25 April 2025

(30) Data Prioritas :  
(31) Nomor (32) Tanggal (33) Negara

(43) Tanggal Pengumuman DI :  
30 April 2025

(71) Nama dan Alamat Pemohon Desain Industri:  
PT TYTO LAMPU INDONESIA  
RUKAN Palm Avenue I Blok H No. 27 Pegadungan,  
Kalideres, Kota Adm. Jakarta Barat, DKI Jakarta 11830,  
Indonesia (ID)

(72) Nama Pendesain :  
JIANG, WEI,CN

(74) Nama dan Alamat Konsultan Desain Industri :  
Parjio, S.H., M.Kn.  
Pesona Anggrek F.22 No. 18 RT/RW 01/24, Harapan  
Jaya, Bekasi Utara

(54) Judul Desain Industri : LAMPU LED HLMN-OLD AYT

(57) Klaim :  
Bentuk,Konfigurasi,Komposisi Garis,Komposisi Warna



Tampak Perspektif



Tampak Atas



Tampak Bawah



Tampak Depan



Tampak Belakang



Tampak Samping

(19) ID

(51) Klasifikasi Locarno : 07-01

(21) No. Permohonan DI : A00202502127

(22) Tanggal Penerimaan Permohonan DI :  
25 April 2025

(30) Data Prioritas :  
(31) Nomor (32) Tanggal (33) Negara

(43) Tanggal Pengumuman DI :  
30 April 2025

(71) Nama dan Alamat Pemohon Desain Industri:  
Shenzhen Topsharp Precision Electronics Co. Ltd  
301/401/501/701/F, Building D, Area A, Tangxi 2nd  
Industrial Zone, No. 21 Xijing Road, Gushu , Xixiang, Bao'an,  
Shenzhen, China (CN)

(72) Nama Pendesain :  
XU Wenlong,CN

(74) Nama dan Alamat Konsultan Desain Industri :  
Marodin Sijabat  
Adastra An Intellectual Property Firm Epi Walk Building 3  
rd Floor Jl. HR Rasuna Said No. 306, Rt 2/Rw 5 Karet  
Kuningan Setia Budi

(54) Judul Desain Industri : MUG DENGAN KIPAS ANGIN

(57) Klaim :  
Bentuk,Konfigurasi



Tampak Perspektif



Tampak Atas



Tampak Bawah



Tampak Depan

Tampak Belakang

Tampak Samping

(19) ID

(51) Klasifikasi Locarno : 12-16

(21) No. Permohonan DI : A00202502128

(22) Tanggal Penerimaan Permohonan DI :  
25 April 2025

(30) Data Prioritas :  
(31) Nomor (32) Tanggal (33) Negara

(43) Tanggal Pengumuman DI :  
30 April 2025

(71) Nama dan Alamat Pemohon Desain Industri:  
Universitas Negeri Semarang  
Sentra KI LPPM UNNES Gedung Prof. Dr. Retno  
Sriningsih Satmoko, Penelitian dan Pengabdian Masyarakat,  
Kampus Sekaran, Gunungpati, Semarang Sekaran,  
Gunungpati, Kota Semarang, Jawa Tengah 50229, Indonesia  
(ID)

(72) Nama Pendesain :  
Kriswanto,ID Dennis Andara Putra,ID  
Fatkhul Amanulloh,ID Dzikra Adi Pratama,ID  
Rahmat Hidayat,ID Nurul Fatulloh,ID Alifian  
Bagas Saputra,ID Nanda Septhian Prayoga,ID  
Hastaka Juan Pratama Putra,ID Jamari,ID  
Amin Retnoningsih,ID

(74) Nama dan Alamat Konsultan Desain Industri :

(54) Judul Desain Industri : Tutup pelindung silencer knalpot sepeda motor

(57) Klaim :  
Bentuk,Konfigurasi

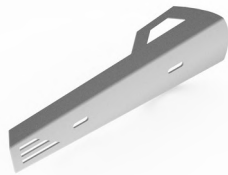

Tampak Perspektif



Tampak Atas



Tampak Bawah

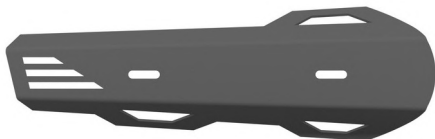

Tampak Depan

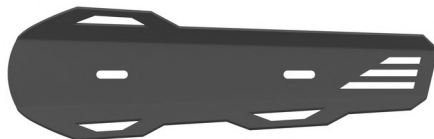

Tampak Belakang



Tampak Samping

(19) ID

(51) Klasifikasi Locarno : 12-16

(21) No. Permohonan DI : A00202502129

(22) Tanggal Penerimaan Permohonan DI :  
25 April 2025

(30) Data Prioritas :  
(31) Nomor (32) Tanggal (33) Negara

(43) Tanggal Pengumuman DI :  
30 April 2025

(71) Nama dan Alamat Pemohon Desain Industri:  
Universitas Negeri Semarang  
Sentra KI LPPM UNNES Gedung Prof. Dr. Retno  
Sriningsih Satmoko, Penelitian dan Pengabdian Masyarakat,  
Kampus Sekaran, Gunungpati, Semarang Sekaran,  
Gunungpati, Kota Semarang, Jawa Tengah 50229, Indonesia  
(ID)

(72) Nama Pendesain :  
Kriswanto,ID Alifian Bagas Saputra,ID  
Rahmat Hidayat,ID Nurul Fatulloh,ID Nanda  
Septian Prayoga,ID Dzikra Adi Pratama,ID  
Dennis Andara Putra,ID Hastaka Juan Pratama  
Putra,ID Fatkhu Amanulloh,ID Jamari,ID  
Hadromi,ID

(74) Nama dan Alamat Konsultan Desain Industri :

(54) Judul Desain Industri : Silencer knalpot untuk motor sport

(57) Klaim :  
Bentuk,Konfigurasi



Tampak Perspektif



Tampak Atas



Tampak Bawah



Tampak Depan



Tampak Belakang



Tampak Samping



(19) ID

(51) Klasifikasi Locarno : 12-16

(21) No. Permohonan DI : A00202502130

(22) Tanggal Penerimaan Permohonan DI :  
25 April 2025

(30) Data Prioritas :  
(31) Nomor (32) Tanggal (33) Negara

(43) Tanggal Pengumuman DI :  
30 April 2025

(71) Nama dan Alamat Pemohon Desain Industri:  
Universitas Negeri Semarang  
Sentra KI LPPM UNNES Gedung Prof. Dr. Retno  
Sriningsih Satmoko, Penelitian dan Pengabdian Masyarakat,  
Kampus Sekaran, Gunungpati, Semarang Sekaran,  
Gunungpati, Kota Semarang, Jawa Tengah 50229, Indonesia  
(ID)

(72) Nama Pendesain :  
Kriswanto,ID Dzikra Adi Pratama,ID  
Rahmat Hidayat,ID Nurul Fatulloh,ID Alifian  
Bagas Saputra,ID Nanda Septhian Prayoga,ID  
Dennis Andara Putra,ID Hastaka Juan Pratama  
Putra,ID Fatkhu Amanulloh,ID Muhammad  
Khumaedi,ID Jamari,ID Lelu Dina Apristia,ID

(74) Nama dan Alamat Konsultan Desain Industri :

(54) Judul Desain Industri : Cover pelindung silencer knalpot

(57) Klaim :  
Bentuk,Konfigurasi



Tampak Perspektif



Tampak Atas



Tampak Bawah

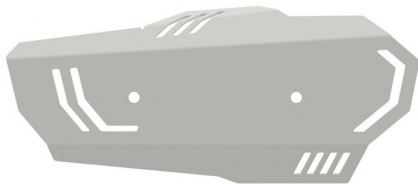

Tampak Depan

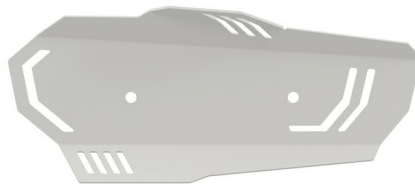

Tampak Belakang



Tampak Samping

(19) ID

(51) Klasifikasi Locarno : 06-01

(21) No. Permohonan DI : A00202502132

(22) Tanggal Penerimaan Permohonan DI :  
25 April 2025

(30) Data Prioritas :  
(31) Nomor (32) Tanggal (33) Negara

(43) Tanggal Pengumuman DI :  
30 April 2025

(71) Nama dan Alamat Pemohon Desain Industri:  
LPPM Universitas Kristen Petra  
Jl. Siwalankerto No. 121-131, Siwalankerto, Kec.  
Wonocolo, Kota Surabaya, Jawa Timur Siwalankerto,  
Wonocolo, Kota Surabaya, Jawa Timur 60236, Indonesia (ID)

(72) Nama Pendesain :  
Efata Euaggelia Putri Sutanto, ID Ronald  
Hasudungan Irianto Sitindjak, ID

(74) Nama dan Alamat Konsultan Desain Industri :

(54) Judul Desain Industri : Kursi Modular

(57) Klaim :  
Bentuk, Konfigurasi



Tampak Perspektif

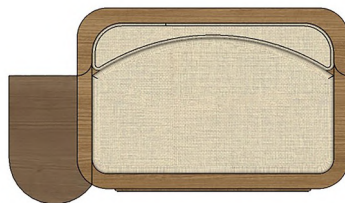

Tampak Atas



Tampak Bawah

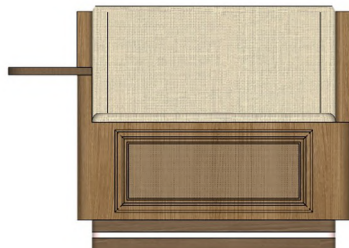

Tampak Depan

Tampak Belakang

Tampak Samping

(19) ID

(51) Klasifikasi Locarno : 06-01

(21) No. Permohonan DI : A00202502131

(22) Tanggal Penerimaan Permohonan DI :  
25 April 2025

(30) Data Prioritas :  
(31) Nomor (32) Tanggal (33) Negara

(43) Tanggal Pengumuman DI :  
30 April 2025

(71) Nama dan Alamat Pemohon Desain Industri:  
Xue Fantan  
Jalan Prof Dr Latumenten 33 ( Ruko season city blok E  
no.1 ) Jembatan Besi, Tambora, Kota Adm. Jakarta Barat, DKI  
Jakarta 11320, Indonesia (ID)

(72) Nama Pendesain :  
Xue Fantan,CN

(74) Nama dan Alamat Konsultan Desain Industri :

(54) Judul Desain Industri : Kursi Lipat Mini

(57) Klaim :  
Bentuk



Tampak Perspektif



Tampak Atas

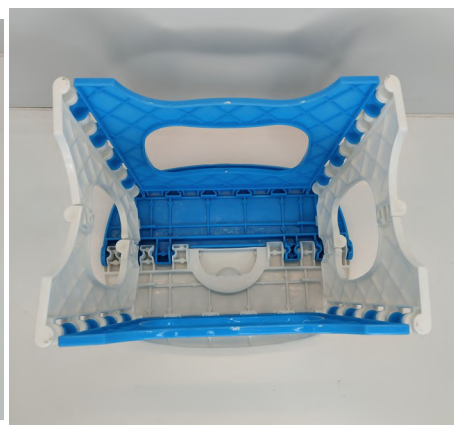

Tampak Bawah

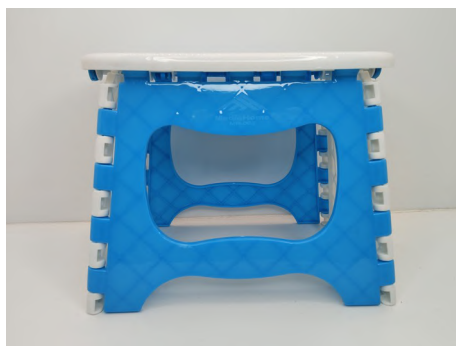

Tampak Depan

Tampak Belakang



Tampak Samping

(19) ID

(51) Klasifikasi Locarno : 27-07

(21) No. Permohonan DI : A00202502143

(22) Tanggal Penerimaan Permohonan DI :  
28 April 2025

(30) Data Prioritas :

(31) Nomor (32) Tanggal (33) Negara  
2025301207380 13 Maret 2025 China (CN)

(43) Tanggal Pengumuman DI :  
30 April 2025

(71) Nama dan Alamat Pemohon Desain Industri:

SHENZHEN FUTURE TECH CO., LIMITED  
Room 601, Building 1, Wanting Building, Laodong  
Community, Xixiang street, Baoan District, shenzhen 518000,  
China, China (CN)

(72) Nama Pendesain :

LU, Jinjiang,CN CHEN, Lin,CN ZHOU,  
Keliang,CN LAI, Yongcong,CN

(74) Nama dan Alamat Konsultan Desain Industri :

Abdul Karim  
Arcadianpatent Law Firm, Jalan Pedati 1 6/10 No. 29,  
Bidaracina, Jakarta Timur

(54) Judul Desain Industri : KARTRID ROKOK ELEKTRONIK

(57) Klaim :  
Bentuk,Konfigurasi



Tampak Perspektif

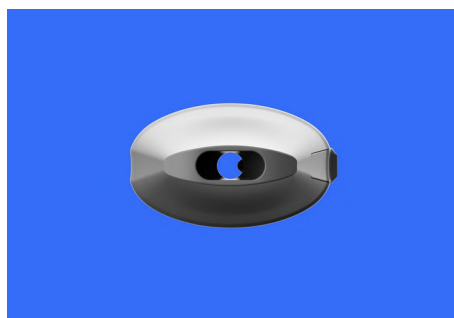

Tampak Atas

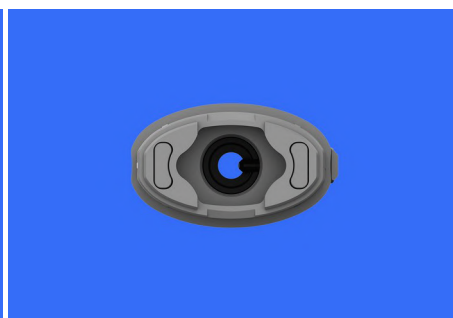

Tampak Bawah



Tampak Depan

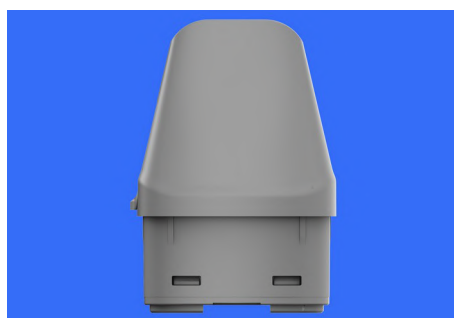

Tampak Belakang



Tampak Samping

(19) ID

(51) Klasifikasi Locarno : 19-07

(21) No. Permohonan DI : A00202502144

(22) Tanggal Penerimaan Permohonan DI :  
28 April 2025

(30) Data Prioritas :  
(31) Nomor (32) Tanggal (33) Negara

(43) Tanggal Pengumuman DI :  
30 April 2025

(71) Nama dan Alamat Pemohon Desain Industri:  
Universitas Ahmad Dahlan  
Jl. Pramuka 5F Pandeyan, Umbulharjo, Kota Yogyakarta,  
DI Yogyakarta 55161, Indonesia (ID)

(72) Nama Pendesain :  
Okimustava,ID Moh. Toifur,ID Eko  
Nursulistiyo,ID Dian Artha Kusumaningtyas,ID  
Ika Maryani,ID Renita Eka Wulandari,ID Eko  
Susanto,ID Nayla Arziki Ramadani Yuva,ID

(74) Nama dan Alamat Konsultan Desain Industri :

(54) Judul Desain Industri :  
Alat Praktikum Kalorimeter berbasis IoT

(57) Klaim :  
Bentuk,Konfigurasi

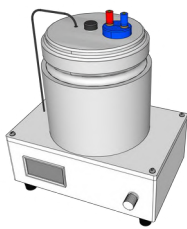

Tampak Perspektif

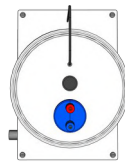

Tampak Atas

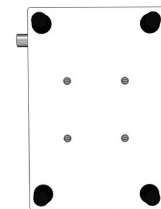

Tampak Bawah

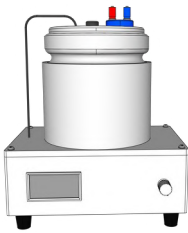

Tampak Depan

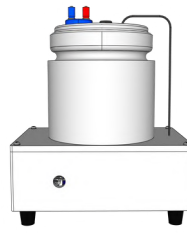

Tampak Belakang



Tampak Samping

(19) ID

(51) Klasifikasi Locarno : 02-02

(21) No. Permohonan DI : A00202502149

(22) Tanggal Penerimaan Permohonan DI :  
28 April 2025

(30) Data Prioritas :

(31) Nomor (32) Tanggal (33) Negara  
2025-003809 27 Februari 2025 Japan (JP)

(43) Tanggal Pengumuman DI :  
30 April 2025

(71) Nama dan Alamat Pemohon Desain Industri:  
NAGAILEBEN, CO., LTD.  
1-10, 2 Chome, Kajicho, Chiyoda-ku, Tokyo Japan,  
Japan (JP)

(72) Nama Pendesain :  
Tetsuo Watai,JP

(74) Nama dan Alamat Konsultan Desain Industri :  
Yenny Halim  
ACEMARK, Jl. Cikini Raya No. 58 G-H, Jakarta 10330,  
Indonesia

(54) Judul Desain Industri : PAKAIAN MEDIS

(57) Klaim :  
Bentuk,Konfigurasi,Komposisi Garis,Komposisi Warna

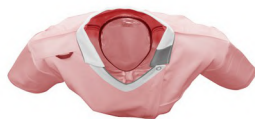

Tampak Perspektif



Tampak Depan

Tampak Atas



Tampak Belakang

Tampak Bawah



Tampak Samping

(19) ID

(51) Klasifikasi Locarno : 15-99

(21) No. Permohonan DI : A00202502153

(22) Tanggal Penerimaan Permohonan DI :  
28 April 2025

(30) Data Prioritas :  
(31) Nomor (32) Tanggal (33) Negara

(43) Tanggal Pengumuman DI :  
30 April 2025

(71) Nama dan Alamat Pemohon Desain Industri:  
LPPMI INSTITUT TEKNOLOGI NASIONAL  
YOGYAKARTA  
Indonesia Caturtunggal, Depok, Kab. Sleman, DI  
Yogyakarta 55281, Indonesia (ID)

(72) Nama Pendesain :  
Ir. Bagus Gilang Pratama, S.T., M.Eng,ID  
Kurniawan, S.T., M.T,ID Edo Syahputra Damanik,ID  
Dr. Daru Sugati, S.T., M.T,ID Iqbal Sholahudin,ID  
Aldiantara,ID Rivanda Tyaksa Putra,ID Yoga  
Prima Kurniawan,ID Agus Ari Widayat,ID  
Dedek Ari Nurrahman,ID Ferdy Ramadhan,ID  
Deof Muaziva,ID

(74) Nama dan Alamat Konsultan Desain Industri :

(54) Judul Desain Industri : Perancangan Robot Pengumpan KRTMI Tahun 2025

(57) Klaim :  
Bentuk,Konfigurasi

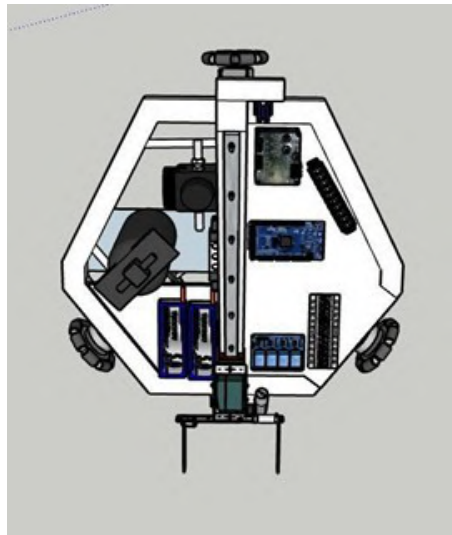

Tampak Perspektif

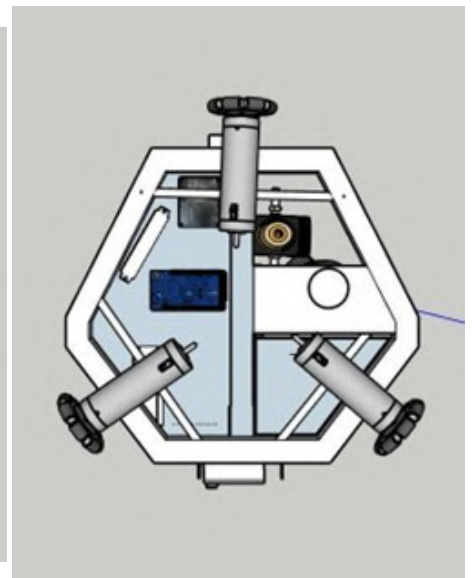

Tampak Atas

Tampak Bawah



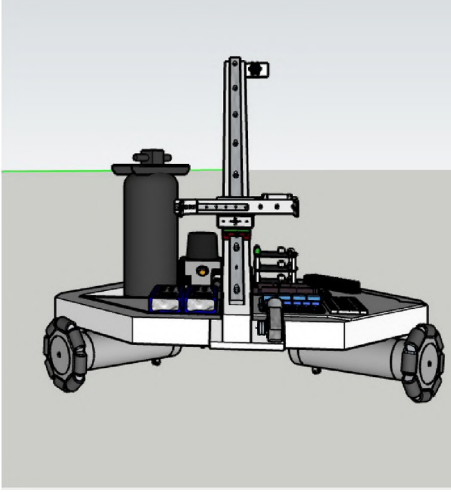

Tampak Depan

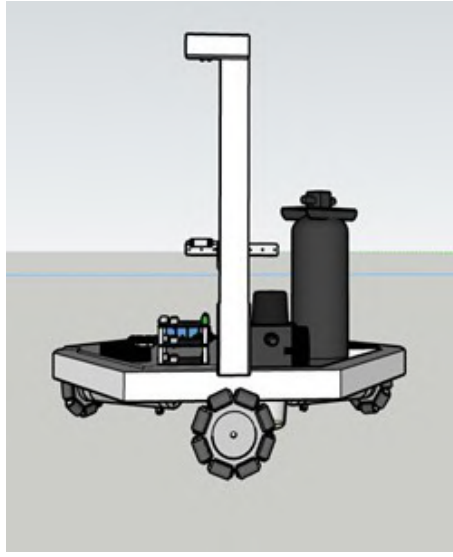

Tampak Belakang

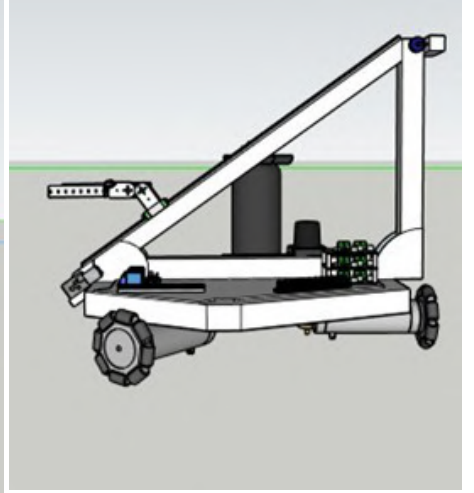

Tampak Samping

(19) ID

(51) Klasifikasi Locarno : 15-99

(21) No. Permohonan DI : A00202502154

(22) Tanggal Penerimaan Permohonan DI :  
28 April 2025

(30) Data Prioritas :  
(31) Nomor (32) Tanggal (33) Negara

(43) Tanggal Pengumuman DI :  
30 April 2025

(71) Nama dan Alamat Pemohon Desain Industri:  
LPPMI INSTITUT TEKNOLOGI NASIONAL  
YOGYAKARTA  
Indonesia Caturtunggal, Depok, Kab. Sleman, DI  
Yogyakarta 55281, Indonesia (ID)

(72) Nama Pendesain :  
Ir. Bagus Gilang Pratama, S.T., M.Eng,ID  
Kurniawan, S.T., M.T,ID Edo Syahputra Damanik,ID  
Yoga Prima Kurniawan,ID Iqbal Sholahudin,ID  
Agus Ari Widayat,ID Deof Muaziva,ID

(74) Nama dan Alamat Konsultan Desain Industri :

(54) Judul Desain Industri : Perancangan Robot ZORLANK Tahun 2025

(57) Klaim :  
Bentuk,Konfigurasi

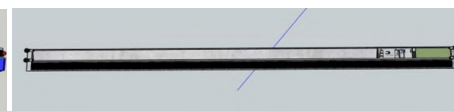

Tampak Perspektif

Tampak Atas

Tampak Bawah

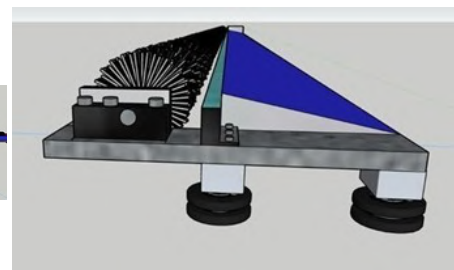

Tampak Depan

Tampak Belakang

Tampak Samping

(19) ID

(51) **Klasifikasi Locarno : 12-16**

(21) **No. Permohonan DI :** A00202502155

(22) **Tanggal Penerimaan Permohonan DI :**  
28 April 2025

(30) **Data Prioritas :**  
(31) Nomor (32) Tanggal (33) Negara

(43) **Tanggal Pengumuman DI :**  
30 April 2025

(71) **Nama dan Alamat Pemohon Desain Industri:**  
FERIKS WIJAYA  
JL. TOYIB NO. 10 A Maphar, Taman Sari, Kota Adm.  
Jakarta Barat, DKI Jakarta 11160, Indonesia (ID)

(72) **Nama Pendesain :**  
FERIKS WIJAYA ,ID

(74) **Nama dan Alamat Konsultan Desain Industri :**  
Anny Susanto  
Pamerindo Paten Komplek Green Ville Maisonette blok  
FB 10 Jl. Tanjung Duren Raya, Duri Kepa

(54) **Judul Desain Industri :** PENUTUP LACI SAMPING DENGAN GANTUNGAN BARANG SEPEDA MOTOR

(57) **Klaim :**  
Bentuk,Konfigurasi,Komposisi Garis,Komposisi Warna



Tampak Perspektif

Tampak Atas

Tampak Bawah

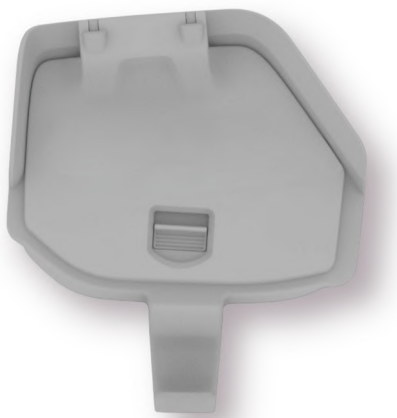

Tampak Depan



Tampak Belakang

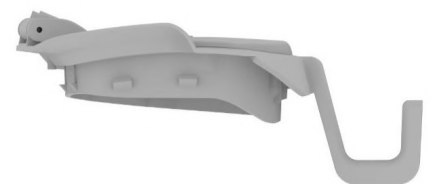

Tampak Samping

(19) ID

(51) Klasifikasi Locarno : 09-05

(21) No. Permohonan DI : A00202502159

(22) Tanggal Penerimaan Permohonan DI :  
28 April 2025

(30) Data Prioritas :  
(31) Nomor (32) Tanggal (33) Negara

(43) Tanggal Pengumuman DI :  
30 April 2025

(71) Nama dan Alamat Pemohon Desain Industri:  
PT AICE ICE CREAM JATIM INDUSTRY  
Kawasan Industri Ngoro Industrial Park, Kav. D3B  
Kutogirang, Ngoro, Kab. Mojokerto, Jawa Timur 61385,  
Indonesia (ID)

(72) Nama Pendesain :  
Cheil China,CN

(74) Nama dan Alamat Konsultan Desain Industri :  
Lanny Setiawan  
Pacific Patent Multiglobal DIPO Business Center Lt. 11,  
Jalan Jend. Gatot Subroto Kav. 51-52, Jakarta Pusat- 10260  
Indonesia

(54) Judul Desain Industri : KEMASAN MOCHI

(57) Klaim :  
Komposisi Garis,Komposisi Warna

Tampak Perspektif

Tampak Atas

Tampak Bawah



Tampak Depan

Tampak Belakang

Tampak Samping

(19) ID

(51) Klasifikasi Locarno : 12-02

(21) No. Permohonan DI : A00202502163

(22) Tanggal Penerimaan Permohonan DI :  
28 April 2025

(30) Data Prioritas :  
(31) Nomor (32) Tanggal (33) Negara

(43) Tanggal Pengumuman DI :  
30 April 2025

(71) Nama dan Alamat Pemohon Desain Industri:  
Mow-Lin Electric Co. LTD.  
No. 312, Dashun St., Guiren Dist., Tainan City, 71148,  
Taiwan, Republic of China (TW)

(72) Nama Pendesain :  
Wen-Chang Wang, TW

(74) Nama dan Alamat Konsultan Desain Industri :  
Maria Carola D Monintja  
Wisma 46, Lantai 24 Jl. Jenderal Sudirman Kav. 1  
Jakarta Pusat

(54) Judul Desain Industri : Kereta Dorong

(57) Klaim :  
Bentuk, Konfigurasi

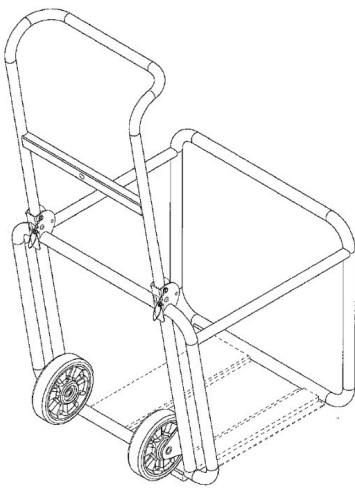

Tampak Perspektif

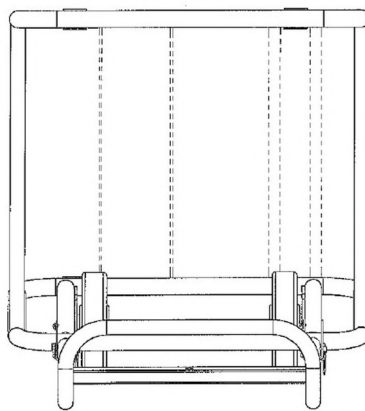

Tampak Atas

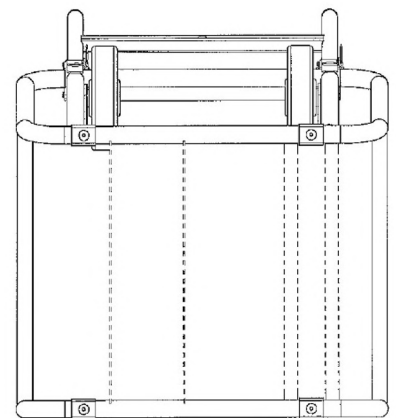

Tampak Bawah

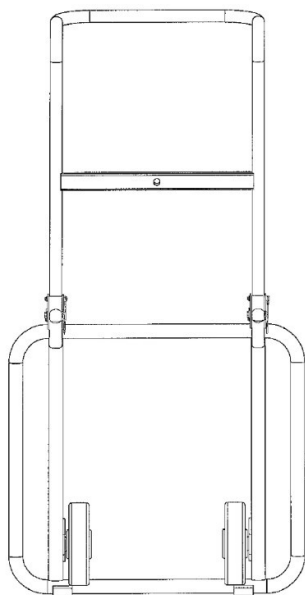

Tampak Depan

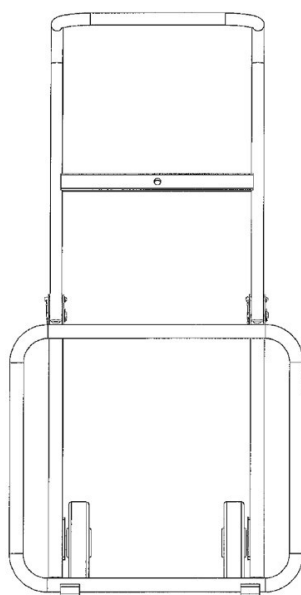

Tampak Belakang

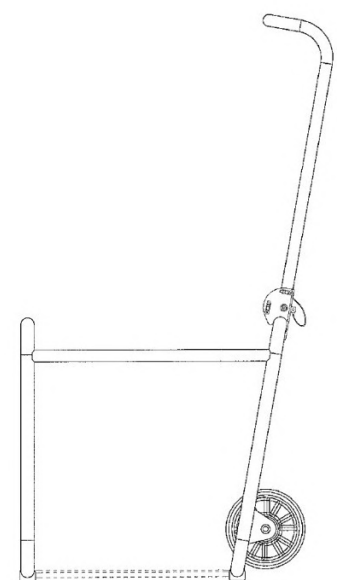

Tampak Samping

(19) ID

(51) Klasifikasi Locarno : 12-16

(21) No. Permohonan DI : A00202502164

(22) Tanggal Penerimaan Permohonan DI :  
28 April 2025

(30) Data Prioritas :

(31) Nomor (32) Tanggal (33) Negara  
24-E1910-0101 29 Oktober 2024 Malaysia (MY)

(43) Tanggal Pengumuman DI :  
30 April 2025

(71) Nama dan Alamat Pemohon Desain Industri:  
MENG KAH AUTO PARTS TRADING SDN. BHD.  
No. 40, Jalan TPP 5, Taman Perindustrian Putra, 47130  
Puchong, Selangor Darul Ehsan, Malaysia., Malaysia (MY)

(72) Nama Pendesain :  
LEE CONG QUAN,MY

(74) Nama dan Alamat Konsultan Desain Industri :  
Muhammad Faisal  
ACACIA Octrooibureau Kemang Swatama Blok B-18  
Rt/002 Rw/008

(54) Judul Desain Industri : KALIPER REM

(57) Klaim :  
Bentuk,Konfigurasi



Tampak Perspektif



Tampak Atas



Tampak Bawah



Tampak Depan



Tampak Belakang



Tampak Samping

(19) ID

(51) Klasifikasi Locarno : 12-16

(21) No. Permohonan DI : A00202502165

(22) Tanggal Penerimaan Permohonan DI :  
28 April 2025

(30) Data Prioritas :

(31) Nomor (32) Tanggal (33) Negara  
24-E1909-0101 29 Oktober 2024 Malaysia (MY)

(43) Tanggal Pengumuman DI :  
30 April 2025

(71) Nama dan Alamat Pemohon Desain Industri:  
MENG KAH AUTO PARTS TRADING SDN. BHD.  
No. 40, Jalan TPP 5, Taman Perindustrian Putra, 47130  
Puchong, Selangor Darul Ehsan, Malaysia., Malaysia (MY)

(72) Nama Pendesain :  
LEE CONG QUAN,MY

(74) Nama dan Alamat Konsultan Desain Industri :  
Muhammad Faisal  
ACACIA Octrooibureau Kemang Swatama Blok B-18  
Rt/002 Rw/008

(54) Judul Desain Industri : KALIPER REM

(57) Klaim :  
Bentuk,Konfigurasi



Tampak Perspektif



Tampak Atas

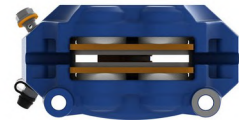

Tampak Bawah



Tampak Depan



Tampak Belakang



Tampak Samping